

KENWOOD

КАС-6104D

МОНОФОНИЧЕСКИЙ УСИЛИТЕЛЬ МОЩНОСТИ КЛАССА D
**ИНСТРУКЦИЯ ПО
ЭКСПЛУАТАЦИИ**

Kenwood Corporation



Меры предосторожности

▲ ПРЕДУПРЕЖДЕНИЕ

Во избежание травмы или пожара, примите следующие меры предосторожности:

- Во время протягивания проводов зажигания, аккумулятора или заземления, обязательно используйте провода автомобильного типа или другие провода на 5 мм^2 (AWG 10) или более во избежание износа провода или повреждения изоляционного покрытия провода.
- Во избежание короткого замыкания, ни в коем случае не кладите или оставляйте любые металлические предметы (например, монеты или металлические инструменты) внутри аппарата.
- Если из аппарата начинает исходить дым или странные запахи, немедленно отключите питание и обратитесь к дилеру Kenwood.
- Не прикасайтесь к аппарату во время использования, так как поверхность аппарата нагревается и может вызвать ожоги при прикосновении.
- Монтаж и подключение данного изделия требует наличия навыков и опыта. В целях безопасности, монтаж и подключение должны производиться профессионалами.

▲ ПРЕДОСТЕРЕЖЕНИЕ

Во избежание поломки устройства, примите следующие меры предосторожности:

- Убедитесь, что аппарат подключен к источнику питания 12В постоянного тока с заземлением отрицательного провода.
- Не открывайте нижние крышки аппарата.
- Не устанавливайте аппарат в местах, подверженных прямому попаданию солнечных лучей или излишнему нагреванию или влажности. Также избегайте установки в слишком пыльных местах или где есть риск попадания водяных брызгов.
- При замене предохранителя, используйте только новый предохранитель с требуемым номинальным током. Использование предохранителя с другим номинальным током может привести к поломке аппарата.
- Во избежание короткого замыкания при замене предохранителя, сначала отсоедините жгут проводов.

ПРИМЕЧАНИЕ

- При возникновении проблем во время установки, обратитесь к дилеру Kenwood.
- Если аппарат не работает соответствующим образом, обратитесь к дилеру Kenwood или в Авторизованный сервисный центр Kenwood.

Подключение проводов

- Проведите провод аккумулятора для данного аппарата непосредственно от аккумулятора. При подключении к жгуту проводов автомобиля, это может вызвать перегорание предохранителей, др.
- При возникновении гудения от колонок при работающем двигателе, подключите фильтр линейного шума (продается отдельно) к каждому проводу аккумулятора.

- Не давайте проводу непосредственно соприкасаться с кромкой листовой стали, используя изолирующие втулки.
- Подключите провод заземления к металлической части шасси автомобиля, действующей в качестве электрического заземления, передающей электричество на отрицательный терминал \ominus аккумулятора. Не включайте питание, пока не подключен провод заземления.
- Обязательно установите защитный предохранитель в кабель питания возле аккумулятора. Защитный предохранитель должен обладать таким-же номинальным током, как и номинальный ток предохранителя аппарата, или обладать большим номинальным током.
- Для кабеля питания и заземления, используйте кабель питания автомобильного типа (термостойкий) с пропускной способностью по току, превышающей номинальный ток предохранителя. (Используйте кабель питания с диаметром 5 мм^2 (AWG 10) или больше.)
- Если будет использоваться более одного усилителя мощности, используйте провод питания и защитный предохранитель с пропускной способностью, превышающей общий максимальный электрический ток, проводимый каждым усилителем.

Выбор колонок

- Входная мощность подключаемых колонок должна превышать выходную мощность (в Ваттах) усилителя. Использование колонок с меньшей номинальной входной мощностью, чем выходная мощность усилителя, может вызвать появление дыма и привести к поломке.
- Используйте колонки с импедансом 2Ω или более. При использовании более чем одной акустической системы, рассчитайте общий импеданс колонок и затем подключите подходящие колонки к усилителю.

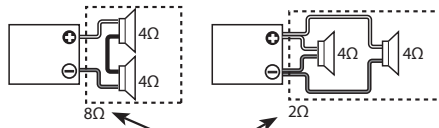

Общий импеданс

Чистка аппарата

При загрязнении фронтальной панели, отключите питание и протрите панель сухой силиконовой тканью или мягкой тканью.

▲ ПРЕДОСТЕРЕЖЕНИЕ

Не протирайте панель жесткой тканью или тканью, смоченной летучими разбавителями как разбавитель краски или спирт. Они могут привести к появлению царапин на панели и/или вызвать отслаивание букв индикаторов.

Предотвращение истощения аккумулятора

Когда аппарат используется в позиции ACC ON без включения двигателя на ON, это приводит к выработке аккумулятора. Используйте его после включения двигателя.

Установка

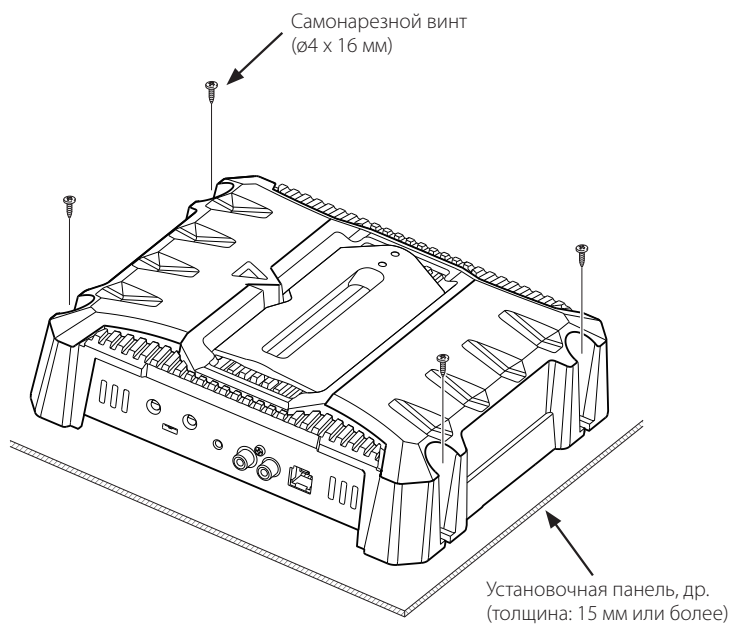
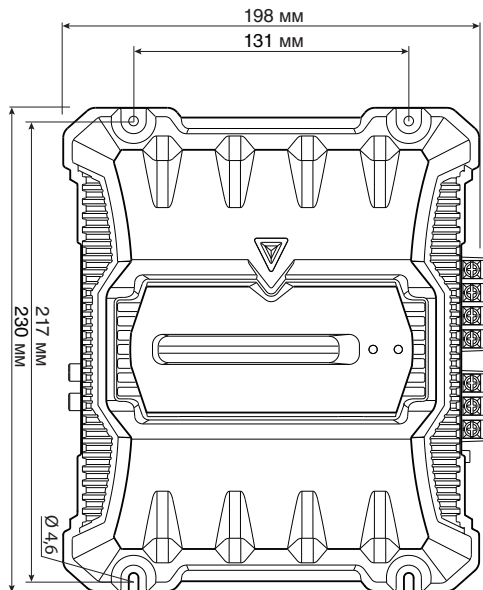

Установка

Аксессуары

Название детали	Внешний вид	Количество
Самонарезные винты (Ø4 x 16 мм)		4
Крышка терминала (терминал питания)		1
Кабель входа высокого уровня колонок		1

Процедура установки

Так как существует большое разнообразие возможных настроек и подключений в соответствии с использованием, внимательно изучите инструкцию по эксплуатации и выберите соответствующую настройку и подключение.

1. Извлеките ключ зажигания и отсоедините отрицательный терминал \ominus аккумулятора во избежание короткого замыкания.
2. Установите аппарат в соответствии с предполагаемым использованием.
3. Подключите входной и выходной провода аппарата.
4. Подключите провода колонок.
5. Подключите провод питания, провод управления питанием и провод заземления в таком порядке.
6. Прикрепите установочные детали к аппарату.
7. Прикрепите аппарат.
8. Подключите отрицательный терминал \ominus аккумулятора.

▲ ПРЕДОСТЕРЕЖЕНИЕ

- Не устанавливайте в местах: неустойчивых; мешающих вождению; подверженных влажности, грязи, нагреванию, прямому попаданию солнечных лучей, горячего воздуха.
- Не устанавливайте аппарат под ковриком. В противном случае это приведет к нагреванию и возможной поломке аппарата.
- Устанавливайте данный аппарат в местах, где тепло может легко выводиться. После установки, не кладите никаких предметов на поверхности аппарата.
- Температура поверхности усилителя нагревается во время использования. Устанавливайте усилитель в местах, где люди, смола и другие чувствительные к теплу вещества не смогут контактировать с аппаратом.
- Не устанавливайте аппарат в местах, где воздуховоды аппарата блокируются. Блокирование данных отверстий будет препятствовать охлаждению внутренней температуры и приведет к поломке.
- При открытии отверстия под сидением, внутри

багажника, или еще где-либо на автомобиле, убедитесь в отсутствии опасных веществ на противоположной стороне как бензобак, тормозные трубки или жгут проводов, и соблюдайте предосторожность во избежание царапин или других повреждений.

- Не устанавливайте возле панели приборов, задней полки или подушек безопасности.
- Установка на автомобиле предусматривает надежное закрепление аппарата на месте, где не будут создаваться препятствия вождению. Если аппарат высвободится из-за толчков и ударит по человеку или детали безопасности, это может привести к травме или аварии.
- После установки аппарата, убедитесь, что электрооборудование как тормозные лампы, сигналы поворота и дворники работают как обычно.

Функция защиты

Функция защиты включается в следующих ситуациях:

Данный аппарат оборудован функцией защиты для защиты данного аппарата и колонок от различных возможных поломок или проблем.

При срабатывании функции защиты, индикатор питания отключается и усилитель перестает работать.

- При возможном коротком замыкании провода колонки.
- При соприкосновении выхода колонки с заземлением.
- При сбоях аппарата и отправке сигнала постоянного тока на выход колонки.
- При повышении внутренней температуры и отключении аппарата.
- При случаях, когда провод заземления центрального устройства (кассетный ресивер, CD-ресивер, др.) или данного аппарата не подключен к металлической детали, действующей в качестве электрического заземления, проводящей электричество к отрицательному терминалу \ominus аккумулятора.

Подключение

⚠ ПРЕДУПРЕЖДЕНИЕ

Извлеките ключ зажигания и отсоедините отрицательный терминал \ominus аккумулятора во избежание короткого замыкания.

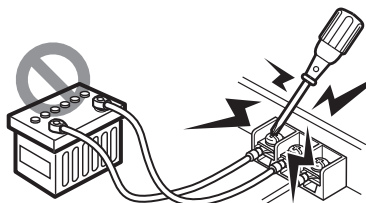
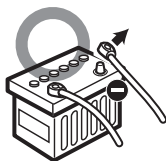

⚠ ПРЕДОСТЕРЕЖЕНИЕ

- Если звучание не осуществляется соответствующим образом, немедленно отключите питание и проверьте подключения.
- Обязательно отключите питание перед изменением настройки любого переключателя.
- При перегорании предохранителя, проверьте провода на наличие короткого замыкания, затем замените предохранитель на другой с одинаковым номинальным током.
- Убедитесь, что никакие неподключенные провода или коннекторы не соприкасаются с кузовом машины. Во избежание коротких замыканий, не извлекайте крышки с неподключенных проводов или коннекторов.
- Подключите провода колонки к соответствующим коннекторам колонки отдельно. Общее использование металлического кузова автомобиля для отрицательного провода колонки и проводов заземления колонок может привести к сбоям данного аппарата.

ПРИМЕЧАНИЕ

- Не подключайте кабели и провода одновременно к входным гнездам кабеля RCA и терминалам входа уровня колонок, так как это может вызвать сбой или поломку.

Подключения входа уровня колонок

- Штатное автомобильное стереоустройство должно обладать максимальной выходной мощностью, не превышающей 40 Ватт.

Выходные терминалы колонок

- Так как данный аппарат работает с колонками с минимальным импедансом 2 Ом, подключите колонки с импедансом 2 Ом или выше к данным терминалам.

Предохранитель

30 А x 1

Подключение

■ Подключение кабеля RCA или входа высокого уровня колонок

• Подключения кабеля RCA

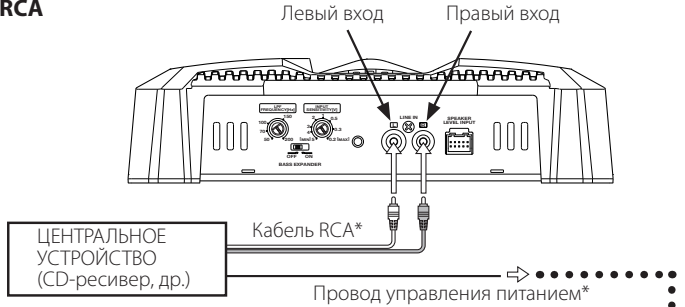

• Подключения входа уровня колонок

Цвет кабеля коннектора	
L Левый	⊕ Белый
	⊖ Белый/Черный
R Правый	⊕ Серый
	⊖ Серый/Черный

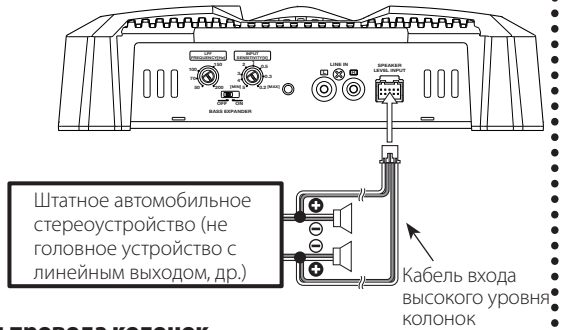

■ Подключения провода питания и провода колонок

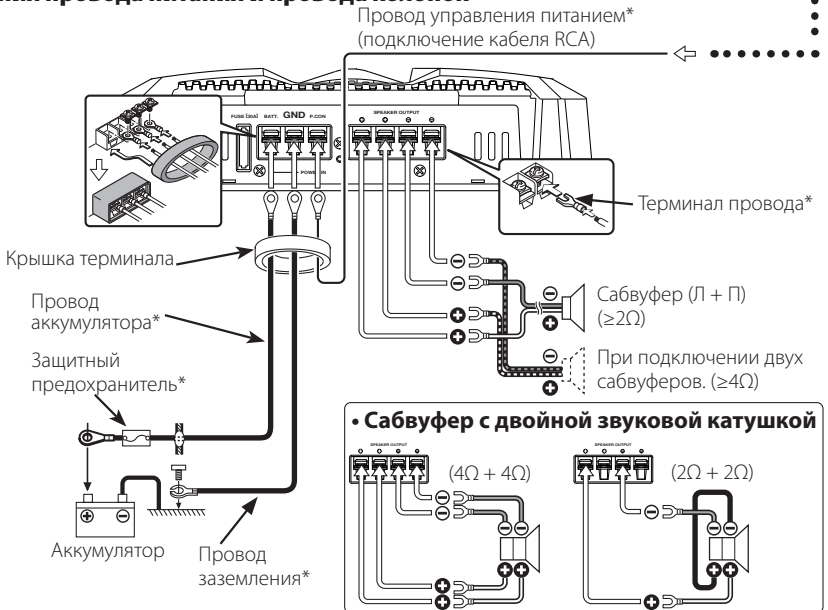

Органы управления

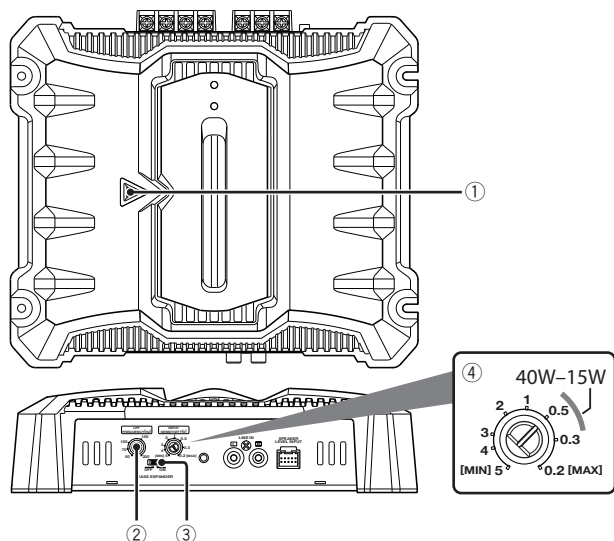

① Индикатор питания

При включении питания высвечивается индикатор питания.

Если индикатор питания не высвечивается при включении питания, может быть задействована функция защиты. Убедитесь, имеются ли какие-нибудь признаки неисправности. Смотрите <Функция защиты> (стр. 4).

② Управление частотой ФНЧ (фильтр нижних частот)

Данный регулятор регулирует диапазон частоты, выводимый от данного аппарата.

③ Переключатель BASS EXPANDER

При установке данного переключателя на "ON", когда превышает определенный уровень громкости, выводится динамическое басовое звучание.

④ Регулятор ВХОДНОЙ ЧУВСТВИТЕЛЬНОСТИ

Установите данный регулятор в соответствии с предварительным выходным уровнем центрального устройства, подключенного к данному аппарату, или в соответствии с максимальной выходной мощностью головного автомобильного стереоустройства.

В качестве руководства используйте диаграмму справа.

Возможные неисправности и способы их устранения

Что может казаться неисправностью аппарата, на самом деле может быть вызвано лишь небольшой ошибкой в управлении или подключении проводов. Перед обращением в ремонтную мастерскую, сначала проверьте следующую таблицу на наличие возможных проблем.

Отсутствует звучание. (Перегорел предохранитель.)

- ✓ Отсоединены входные (или выходные) кабели.
 - ✎ Подключите входные (или выходные) кабели.
- ✓ Могла быть задействована схема защиты.
 - ✎ Проверьте подключения, как указано в <Функция защиты>.
- ✓ Слишком высокий уровень громкости.
 - ✎ Замените предохранитель и установите низкий уровень громкости.
- ✓ Короткое замыкание в кабеле колонки.
 - ✎ После проверки кабеля колонки и устранения причины короткого замыкания замените предохранитель.

Слишком малый выходной уровень (или слишком большой).

- ✓ Регулятор чувствительности входа не установлен на правильную позицию.
 - ✎ Отрегулируйте регулятор соответствующим образом, как указано в <Органы управления>.

Плохое качество звучания. (Звучание искажено.)

- ✓ Провода колонок подключены с неправильной полярностью \oplus / \ominus .
 - ✎ Подключите их соответствующим образом, внимательно проверив терминалы \oplus / \ominus и провода.
- ✓ Провод колонки зажат винтом кузова автомобиля.
 - ✎ Подключите провод колонки заново таким образом, чтобы он не был зажат чем-либо.
- ✓ Переключатели могли быть установлены неправильно.
 - ✎ Установите переключатели соответствующим образом, как указано в разделе <Органы управления>.

Технические характеристики

Раздел аудио

Максимальная выходная мощность	600 Ватт
Номинальная выходная мощность (+В = 14,4 В)	
(4 Ω) (20 Гц – 200 Гц, 1,0 % КНИ)	200 Ватт x 1
(4 Ω) (DIN45324, +В = 14,4 В)	200 Ватт x 1
(2 Ω) (100 Гц, 1,0 % КНИ)	300 Ватт x 1
Частотная характеристика (+0, -3 дБ)	20 Гц – 200 Гц
Чувствительность (номинальный выход)	
(МАКС.)	0,2 В
(МИН.)	5,0 В
Импеданс вход	10 к Ω
Соотношение сигнал-шум	94 дБ
Частота фильтра нижних частот (-12 дБ/окт.)	50 – 200 Гц (переменный)

Общая часть

Рабочее напряжение	14,4 В (допустимо 11 – 16 В)
Энергопотребление	21 А
Габариты (Ш x В x Г)	198 x 59 x 230 мм
Вес	1,8 кг

* Технические характеристики могут изменяться без уведомления.