

KENWOOD

KVT-526DVD

KVT-556DVD

МОНИТОР С DVD-РЕСИВЕРОМ

ИНСТРУКЦИЯ ПО УСТАНОВКЕ

МОНИТОР З DVD-ПРИЙМАЧЕМ

ІНСТРУКЦІЯ ЗІ ВСТАНОВЛЕННЯ

Kenwood Corporation

1. Во избежание короткого замыкания извлеките ключ из замка зажигания и отсоедините отрицательный вывод ⊖ батареи.
2. Подсоедините соответствующий входной и выходной провод к каждому устройству.
3. Соедините кабель со жгутом проводов.
4. Возьмите разъем В на жгуте проводов и присоедините его к разъёму акустической системы вашего автомобиля.
5. Возьмите разъем А на жгуте проводов и присоедините его к внешнему разъёму питания вашего автомобиля.
6. Присоедините разъем жгута проводов к устройству.
7. Установите устройство в вашем автомобиле.
8. Подсоедините отрицательный вывод ⊖ батареи.
9. Нажмите на кнопку сброса.

▲ ПРЕДУПРЕЖДЕНИЕ

- Не отключайте плавкие предохранители провода зажигания (красный) и провода батареи (желтый). Источник питания необходимо подключать к проводам через плавкий предохранитель.

▲ ОСТОРОЖНО

- Установите устройство в приборную панель своего автомобиля. Во время и вскоре после использования устройства не прикасайтесь к его металлическим частям. Металлические части, такие как плита охлаждения и кожух, сильно нагреваются.



- Установка и подключение данного изделия требует умений и опыта. Из соображений безопасности предоставьте осуществление установки и подключения профессионалам.
- Следует соединить заземление аппарата с отрицательным полюсом источника электропитания 12 В постоянного тока.
- Не устанавливайте устройство в местах, подвергающихся воздействию прямых солнечных лучей, и в местах с повышенной температурой или влажностью. Также избегайте сильно запыленных мест и мест, где на устройство могут попасть брызги воды.
- При установке не применяйте никаких винтов, кроме винтов, поставленных вместе с устройством. Применение других винтов может привести к повреждению устройства.
- Если питание не включается (на дисплее отображается "PROTECT"), возможно, произошло короткое замыкание провода АС, или же провод коснулся корпуса автомобиля, в результате чего сработала функция защиты. Поэтому проверьте провод акустической системы.
- Следите за тем, чтобы все соединения проводов были надёжно соединены, вставляя штекера в гнезда до полной фиксации.
- Если зажигание вашего автомобиля не имеет положения АСС, или если кабель зажигания присоединен к источнику питания с постоянным напряжением, как, например, батарейный кабель, питание не будет соединено с зажиганием (то есть не будет включаться и выключаться одновременно с зажиганием). Если Вы хотите соединить питание устройства с зажиганием, следует присоединить кабель зажигания к источнику питания, который можно включать и выключать с помощью ключа зажигания.
- Если имеющийся разъем не подходит к разъёму автомобиля, используйте один из переходников, имеющихся в продаже.
- Изолируйте неприсоединённые провода виниловой лентой или подобным материалом. Во избежание короткого замыкания не снимайте колпачки с неприсоединённых проводов или выводов.
- Если панель управления снабжена крышкой, устройство следует устанавливать таким образом, чтобы его передняя панель при открывании и закрывании не задевала крышку.
- Если перегорел предохранитель, сначала убедитесь в том, что провода не замыкаются накоротко, а затем замените перегоревший предохранитель новым предохранителем с такими же характеристиками.
- Правильно подключите провода акустической системы к соответствующим выводам. Устройство может выйти из строя или перестать работать, если Вы соедините отрицательные провода ⊖ и/или заземлите их на любую металлическую часть автомобиля.
- После установки устройства проверьте, правильно ли в автомобиле работают стоп-сигналы, индикаторы, стеклоочистители и т.д.
- Установите устройство таким образом, чтобы угол его наклона не превышал 30°.
- Это устройство оборудовано вентилятором (стр. 5) для снижения внутренней температуры. Не устанавливайте устройство в таком месте, где вентилятор будет заблокирован. Блокировка отверстий вентилятора помешает снижению внутренней температуры и приведет к неисправности.

Процесс установки/Подсоединение кабелей к гнездам для подключения

Принадлежности



Таблица функций разъёма

Номера штырьков разъемов ISO	Цвет кабеля	Функции
Разъем для внешнего источника питания		
A-4	Желтый	Аккумулятор
A-5	Синий/белый	Управление питанием
A-6	Оранжевый/белый	Регулятор освещенности
A-7	Красный	Зажигание (ACC)
A-8	Черный	Заземляющее соединение (земля)
Разъем для акустической системы		
B-1	Фиолетовый	Задний правый (+)
B-2	Фиолетовый/чёрный	Задний правый (-)
B-3	Серый	Передний правый (+)
B-4	Серый/чёрный	Передний правый (-)
B-5	Белый	Передний левый (+)
B-6	Белый/чёрный	Передний левый (-)
B-7	Зеленый	Задний левый (+)
B-8	Зелёный/чёрный	Задний левый (-)

▲ПРЕДУПРЕЖДЕНИЕ

Подключение разъёма ISO

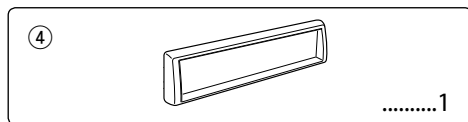
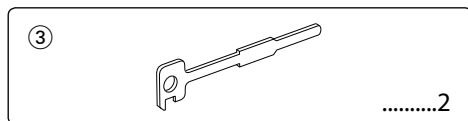
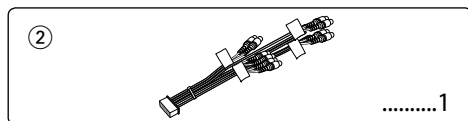
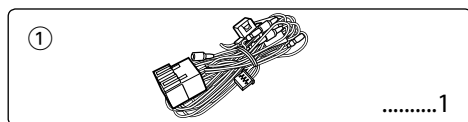
Расположение штырей у разъемов ISO зависит от типа автомобиля, который вы водите. Во избежание повреждения устройства следите за правильностью подключения.

Стандартное подключение жгута проводов описано ниже в пункте [1]. Если штыри разъёма ISO расположены так, как описано в пункте [2] или [3], подключение выполните в соответствии с рисунком.

При установке этого устройства в автомобилях фирмы **Volkswagen** и т.д. убедитесь в подключении кабеля, как показано ниже на рис. [2].

- [1] (Стандартная настройка) Штекер A-7 автомобильного разъёма ISO подключён к зажиганию, а штекер A-4 - к источнику постоянного тока.

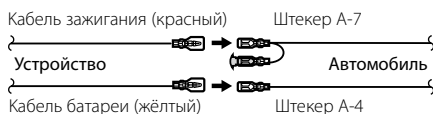

- [2] Штекер A-7 автомобильного разъёма ISO подключён к источнику постоянного тока, а штекер A-4 - к зажиганию.

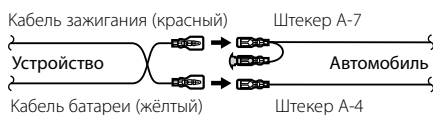

- [3] Штекер A-4 автомобильного разъёма ISO не подключён вообще, в то время как штекер A-7 подключён к источнику постоянного тока (или оба штекера A-7 и A-4 подключены к источнику постоянного тока).

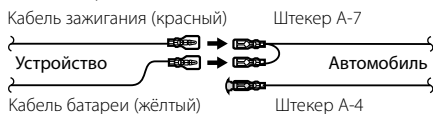

- Если подключение выполняется по описанному выше варианту [3], питание устройства не связано с ключом зажигания. Поэтому не забывайте каждый раз при выключении зажигания выключать питание устройства. Для подключения питания устройства к зажиганию присоедините провод зажигания (ACC... красный) к источнику питания, который может включаться и выключаться от ключа зажигания.

Подсоединение кабелей к гнездам для подключения

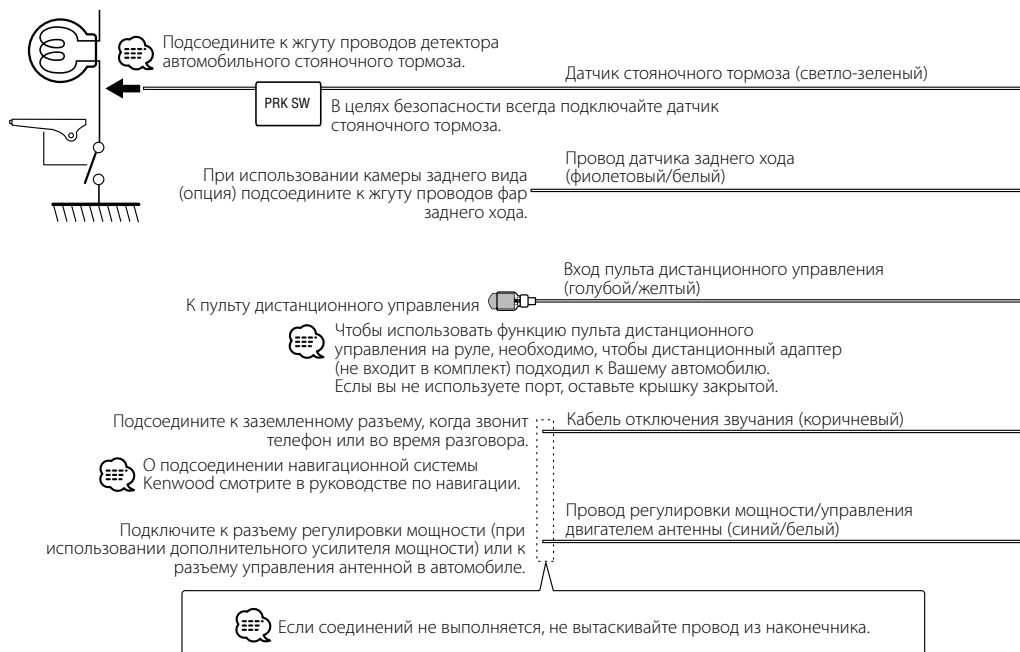
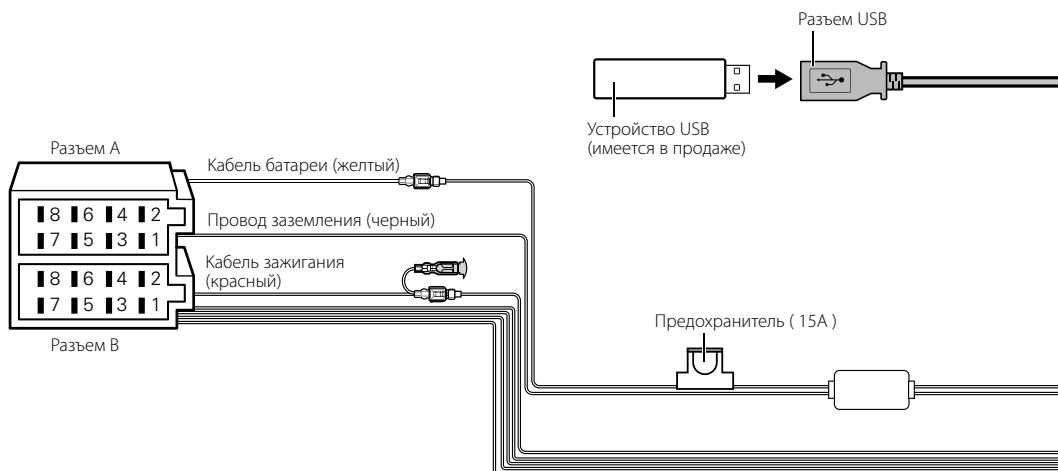

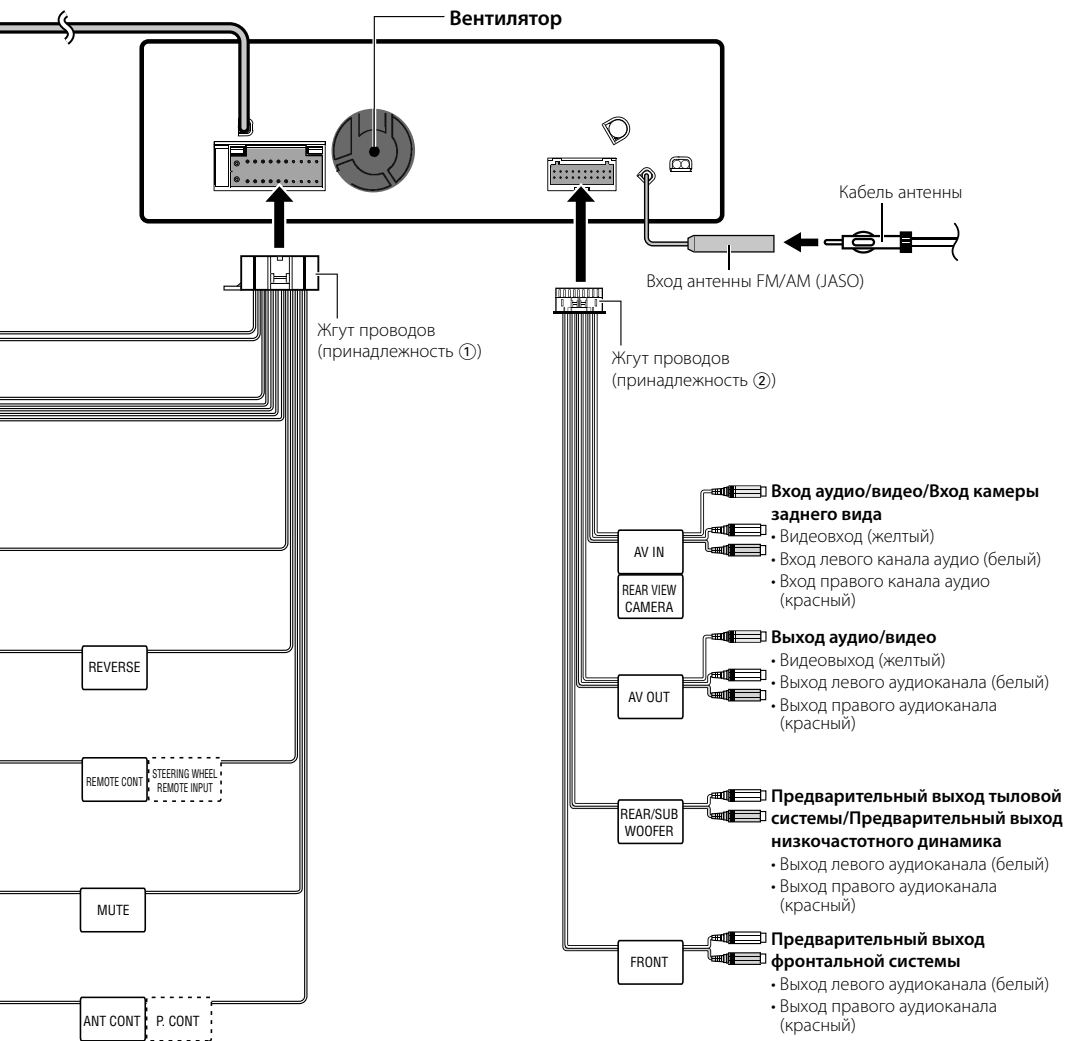

Подключение дополнительных принадлежностей

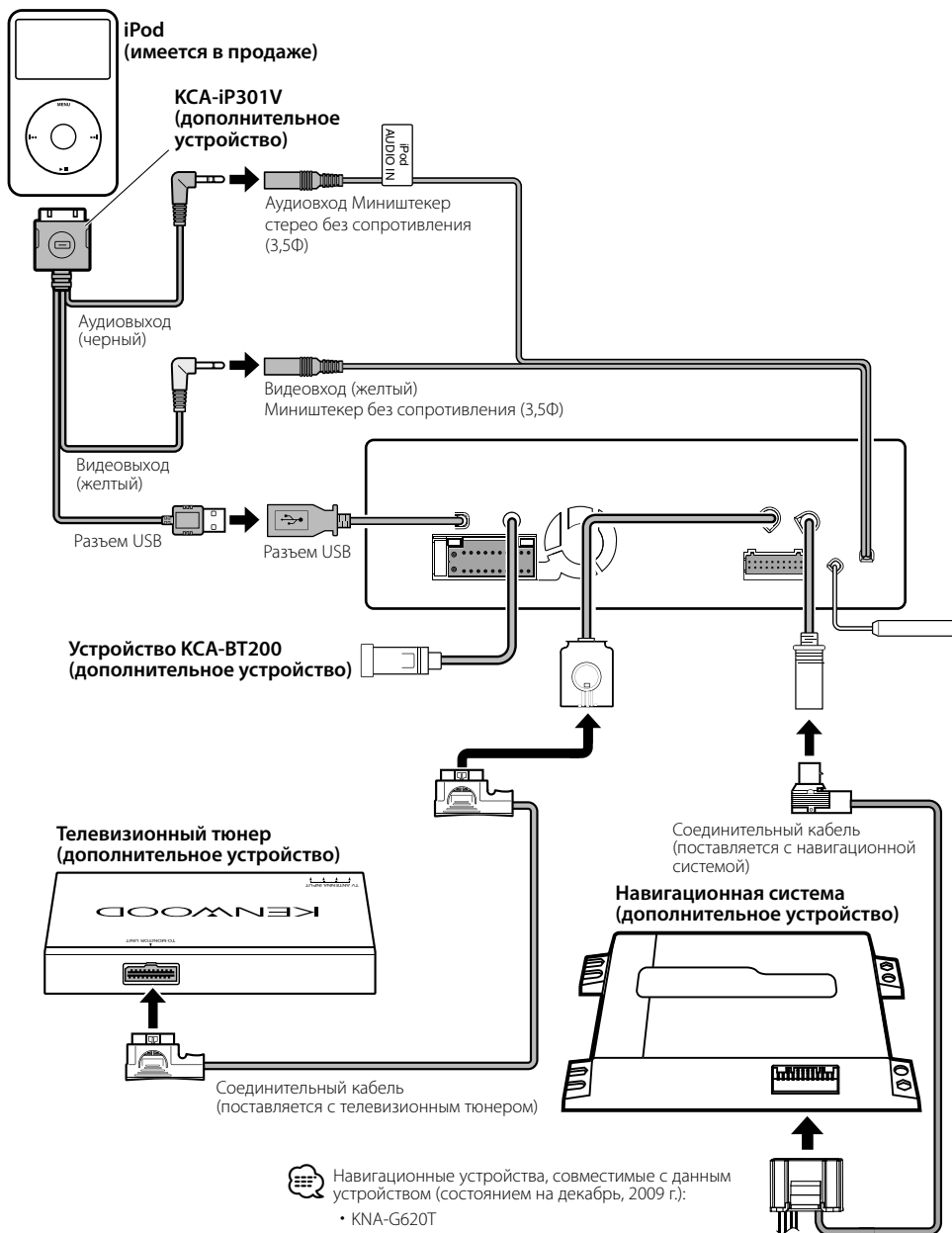

Установка/Снятие устройства

Установка

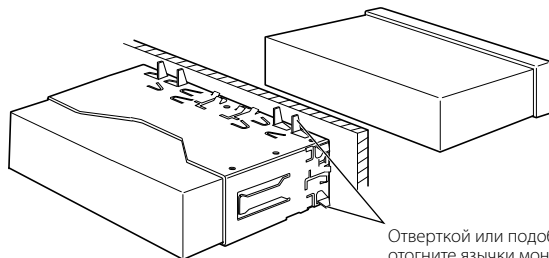

Убедитесь в том, что устройство надежно установлено на место. Если устройство закреплено ненадежно, в его работе могут возникать сбои (например, прерывание звучания).

Снятие жесткой резиновой оправки (рамки)

1. Вставьте зажимные шпильки инструмента для снятия ③ и разблокируйте два замка в нижней части.
Опустите оправку и потяните ее вперед, как показано на рисунке.

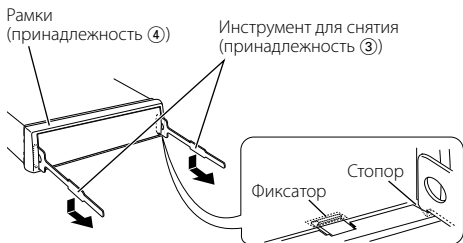

- С верхней стороны оправка снимается таким же образом.

2. После удаления оправки с нижней части разблокируйте два верхних замка.

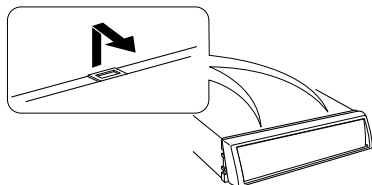

Снятие устройства

1. Удалите жесткую резиновую оправку (см. процедуру удаления в разделе <Снятие жесткой резиновой оправки>).
2. Вставьте два инструмента для снятия ③ глубоко в разъемы с каждой стороны, как показано на рисунке.



3. Опустите инструменты для снятия вниз, и нажимая внутрь, выдвиньте устройство наполовину.

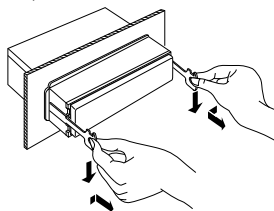

- Снимая устройство, будьте осторожны, старайтесь не пораниться зажимными шпильками инструмента для снятия.

4. Руками извлеките устройство полностью, соблюдая осторожность, чтобы не уронить его.

