

KENWOOD

KTC-D600E

DIGITALER TV-TUNER

BEDIENUNGSANLEITUNG

Kenwood Corporation

DVB[®]
Digital Video
Broadcasting

© B64-4758-08/00 (E)

Inhaltsverzeichnis

Sicherheitsmaßnahmen	43
Bemerkungen	43
Grundlegende Bedienung	44
Funktion bei TV-Bildschirm	
Menüsteuerbildschirm	
Einstellungen	45
Systemeinstellungen	
Automatische Suche (Suche nach aktuell verfügbarem Kanal)	
Manuelle Suche (manuelle Kanalsuche)	
Liste der Kanalfavoriten	
Zurücksetzen auf die Werkseinstellungen	
Aktualisierung der Software	
Einrichten der Kindersicherung	
Einrichten der Sprache	
Einrichten der Zeit	
AV-Einrichtung	
Anzeige des EPG	53
Anzeigen des Programm-Guide	
Handhabung der Fernbedienung	54
Vorbereiten der Fernbedienung	
Zubehör	56
Installation	56
Anschluss	58
LZ-612IR-Bedienung	59
LZ-612IR Setup1	
LZ-612IR Setup2	
LZ-612IR-Anschluss	60
Systemanschluss mit LZ-612IR	
Technische Daten	60

An dieses Gerät anschließbare Monitoreinheit

- **A-Gruppe**
DNX9260BT
DNX7260BT
DDX8026BT
- **B-Gruppe**
DNX520VBT
DNX5260BT
DNX5260
DDX5026
KVT-526DVD
DNX9240BT
DNX7240BT
DNX5240BT
DNX5240
KVT-524DVD
KVT-554DVD
KVT-54DVDR
DDX8024BT
DDX8054BT
DDX6054
DDX5024
DDX5054
DDX54R
DNX8220BT
DNX7220
DNX5220BT
DNX5220
KVT-522DVD
KVT-50DVDR
DDX8022BT
DDX5022
DDX52R
DNX7200
KVT-829DVD
KVT-729DVD
DDX8029
DDX7029
KOS-V500
KOS-V1000
LZ-612IR
- **D-Gruppe**
LZ-760R
- **E-Gruppe**
Gerät mit RCA-Videoeingang

Bedienung über MENU und EPG hängt von der Gruppe ab.

- **A-Gruppe**
Auswählendes Element betätigen.
- **B-Gruppe**
Auswahl eines Elements über
▲, ▼, ◀, ▶.
- **C-Gruppe**
Elemente können über die Fernbedienung ausgewählt werden.

Sicherheitsmaßnahmen

⚠️ WARNUNG

Halten Sie zur Vermeidung von Verletzungen oder Bränden die folgenden Sicherheitsmaßnahmen ein:

Zur Vermeidung eines Kurzschlusses darf niemals ein metallisches Objekt (z. B. Münze oder Metallwerkzeug) in die Einheit gelangen.

Installationsvorgang

- 1 Nehmen Sie den Schlüssel aus dem Zündschloss und heben Sie den Anschluss der ⊖ - Batterieklemmen auf, um Kurzschlüsse zu vermeiden.
- 2 Nehmen Sie die entsprechenden Anschlüsse von Eingangs- und Ausgangskabeln der jeweiligen Einheit vor.
- 3 Schließen Sie den Draht am Kabelstrang an.
- 4 Schließen Sie den Stecker des Kabelstrangs an der Einheit an.
- 5 Installieren Sie die Einheit in Ihrem Fahrzeug.
- 6 Schließen Sie die ⊖ - Batterieklemmen wieder an.
- 7 Betätigen Sie die Reset-Taste.



- Die Montage und Verdrahtung der Einheit setzt Erfahrung und Kenntnisse voraus. Überlassen Sie zu Ihrer Sicherheit die Montage und die Verdrahtung dem Fachmann.
- Erden Sie die Einheit an einer negativen 12-Volt-Gleichspannungsquelle.
- Stellen Sie das Gerät nicht an einem Ort mit direkter Sonneneinstrahlung oder übermäßiger Wärme oder Feuchtigkeit auf. Vermeiden Sie darüber hinaus sehr staubige Orte oder Orte, an denen Spritzwasser auftreten könnte.
- Verwenden Sie keine eigenen Schrauben. Verwenden Sie nur die im Lieferumfang enthaltenen Schrauben. Die Verwendung anderer Schrauben kann zu Beschädigungen der Einheit führen.
- Stellen Sie sicher, dass alle Anschlüsse ordnungsgemäß und sicher vorgenommen wurden, d. h. dass alle Stecker so eingesteckt wurden, dass sie sicher eingerastet sind.
- Wenn die Zündung Ihres Fahrzeuges nicht über die Position ACC verfügt oder wenn der Zünddraht an eine Spannungsquelle mit konstanter Spannung angeschlossen ist, wie beispielsweise einen Batteriedraht, wird die Spannung nicht mit der Zündung gekoppelt (d. h. es erfolgt kein Ein- und Ausschalten mit der Zündung). Wenn Sie möchten, dass die Spannungsversorgung mit der Zündung gekoppelt ist, schließen Sie den Zündungsdraht an eine Spannungsquelle an, die über den Zündschlüssel ein- und ausgeschaltet wird.
- Verwenden Sie einen im Handel erhältlichen Konvertierungsanschluss, wenn der Stecker nicht in den Fahrzeuganschluss passt.
- Isolieren Sie nicht verwendete Drähte mit Vinylband oder einem ähnlichen Material. Schließen Sie zur Vermeidung von Kurzschlüssen unbenutzte Klemmen oder die Enden nicht verwendeter Drähte mit Kapfen ab.
- Sollte die Sicherung durchbrennen, muss zunächst sichergestellt werden, dass die Drähte nicht zu einem Kurzschluss geführt haben. Ersetzen Sie, wenn Sie dies ausgeschlossen haben, die durchgebrannte Sicherung mit einer Sicherung der gleichen Bemessung.
- Prüfen Sie nach der Installation der Einheit, ob die Bremsleuchten, Blinker, Scheibenwischer, usw. am Fahrzeug weiterhin ordnungsgemäß funktionieren.

Hinweise

Auswahl des TV-Typs (PAL oder NTSC)

Das TV-Bild kann grob in zwei TV-Formate unterteilt werden (PAL und NTSC). Diese hängen vom Land und der Region ab. Dieses Gerät verfügt über eine Funktion zur Änderung des Videoformats gemäß TV-Typ. Stellen Sie den Schalter für den Typ gemäß dem TV-Typ ein.

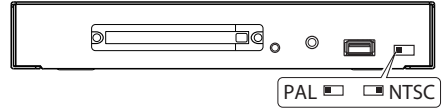

Ändern Sie die NTSC-/PAL-Einstellung nur bei ausgeschaltetem Gerät.

So führen Sie ein Reset der Einheit durch

Betätigen Sie die Reset-Taste (Zurücksetzen), wenn die Einheit nicht ordnungsgemäß funktionieren sollte.

Diese Funktion kommt bei einer Aktualisierung der Software zum Einsatz.

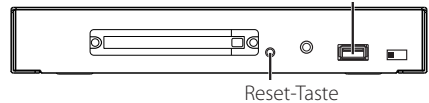

Grundlegender Betrieb (bei Anschluss von DNX9260BT **A**)

Im Modus „Digital TV/ Video Source“ werden diverse Steuerbildschirme angezeigt. (Digital TV kann nur über das angeschlossene optionale Zubehörteil digitaler TV-Tuner bedient werden.) Informationen über den grundlegenden Betrieb, einschließlich der TV-Konvertierung, finden Sie im Handbuch des Monitors.

Funktion bei TV-Bildschirm

Grundlegende Funktionen sind auch verfügbar, wenn der TV-Bildschirm angezeigt wird.

1 Anzeige des TV-Bildschirms

2 Bedienung über den TV-Bildschirm

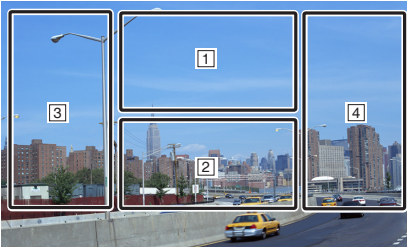

- 1 Zeigt den Menüsteuerbildschirm an.
- 2 Zeigt den Bildschirm der vereinfachten Steuerung an. *
- 3, 4 Wählt einen Kanal aus.



* Die auf dem Bildschirm der vereinfachten Steuerung angezeigten Schaltflächen [SCRN], [⏮], [⏭] können nicht verwendet werden.

Menüsteuerbildschirm

Der Menüsteuerbildschirm wird angezeigt, wenn der unten dargestellte Bereich berührt wird.



[Menu] zeigt den Bildschirm des Einstellmenüs an. (Siehe Seite 45)

[EPG] zeigt den EPG-Bildschirm (Electric Program Guide; elektronischer Programmführer) an. (Siehe Seite 53)

[◀], [▶], [▲], [▼] verschiebt die Hervorhebung im Einstellmenü.

[Enter] führt das ausgewählte Menüelement aus.

[Return] kehrt zur vorherigen Menüebene zurück.

[Exit] kehrt zum digitalen TV-Bildschirm zurück.

[Direct] Über erfolgt die direkte TV-Steuerung über Betätigen des Bildschirms.

Einstellungen

Sie können die folgenden Systemeinstellelemente auswählen. Richten Sie das System über die Steuerung des Touchpanel des Monitors ein. Darüber hinaus können Sie die Fernbedienung auf gleiche Weise verwenden.

Systemeinstellungen

1 Anzeige des Menüsteuerbildschirms durch Betätigen von [Menu].

2 Betätigen Sie [◀] oder [▶], um das Menüelement auszuwählen.

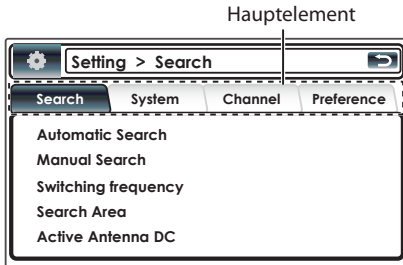

3 Betätigen Sie [▲] oder [▼], um ein Unterelement auszuwählen und betätigen Sie dann [Enter].

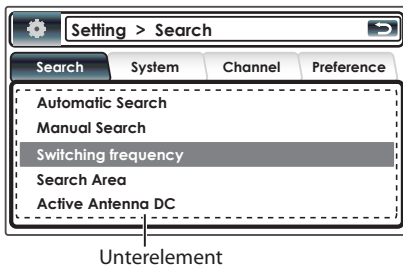

4 Betätigen Sie [▲] oder [▼], um den Wert auszuwählen, der eingerichtet werden soll, und betätigen Sie dann [Enter].

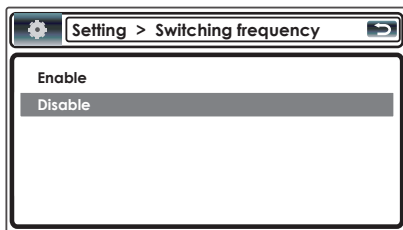

5 Betätigen Sie [Return], wenn Sie fertig sind.

Einstellelement	Auswählbare(s) Einstellung/Element
„Search“	
„Automatic Search“	Hierüber erfolgt eine Suche nach aktuell verfügbaren Kanälen und eine Speicherung dieser in der Kanalliste. (Seite 46)
„Manual Search“	Hierüber können Sie eine Station durch die Festlegung eines Bereichs oder Kanals auswählen. (Seite 46)
„Switching frequency“	Diese Funktion dient dem Betrachten von Funkdiensten unterschiedlicher Bereiche. „Enable“/„Disable“
„Search Area“	Über diese Funktion wird eine Frequenztabelle für jedes Land geändert. „Europe“/„Australia“/„Taiwan“
„Active Antenna DC“	Diese Funktion wird auf „Enable“ gesetzt (Versorgung mit 5 Volt Gleichspannung). „Enable“/„Disable“
„System“	
„System Status“	Hierüber erfolgt die Anzeige der Systeminformationen (Hardware, Software und Systemversion).
„Reset Default“	Hierüber werden alle Einstellwerte auf die anfänglichen Werte zurückgesetzt. (Seite 48)
„Software Update“	Hierüber erfolgt die Anzeige der Firmware-Version und die Aktualisierung der Firmware. Zur Aktualisierung der Firmware ist der Zugriff auf die folgende Website notwendig: (Seite 48) http://www.kenwood.com/cs/ce/
„Common Interface“	Hierüber erfolgt die Anzeige der CA-Karteninformationen. Die Informationen werden je nach verwendeter CA-Karte angezeigt.
„Channel“	
„Edit Channel“	Sie können Ihre bevorzugten Kanäle hinzufügen und bearbeiten. (Seite 47)
„Preference“	
„Parental Control“	Hierüber können Sie die Kindersicherung einrichten und das Kennwort ändern. (Seite 49)
„Language Setting“	Hierüber können Sie die Sprache für Menü, Audio und Untertitel einrichten. (Seite 50) Menüsprache/Audiosprache/Untertitelsprache Sprache: „English“/„German“/„Spanish“/„Italian“/„Dutch“/„Portugal“/„Finland“/„French“/„Russian“
„Time Setting“	Hierüber werden die Abweichung der GMT (Greenwich-Zeit) und die Sommerzeit eingerichtet. (Seite 51) GMT-Abweichung: „-12:00“ — „0“ — „+12:00“ Sommerzeit: „Enable“/„Disable“
„A/V Control“	Hierüber können der Audioausgang und das Bildseitenverhältnis eingerichtet werden. Audio-Ausgang: „Stereo“/„Left“/„Right“ Bildseitenverhältnis: „4:3“/„16:9“ Über diese Funktion kann der Benutzer zwischen dem Bildseitenverhältnissen 4:3 und 16:9 auswählen. Wenn Ihre Anzeige das Bildschirmformat 4:3 unterstützt und der ausgewählte Kanal ein Programm im Format 4:3 ausstrahlt, wählen Sie die Option 4:3.

(Werkseinstellung: Unterstrichen)

Automatic Search (Suche nach aktuell verfügbarem Kanal)

Hierüber erfolgt eine Suche nach aktuell verfügbaren Kanälen und eine Speicherung dieser in der Kanalliste.

- 1 **Anzeige des Menüsteuerbildschirms durch Betätigen von [Menu].**
- 2 **Betätigen Sie [◀] oder [▶], um „Search“ auszuwählen.**
- 3 **Betätigen Sie [▲] oder [▼], um „Automatic Search“ auszuwählen, und betätigen Sie [Enter].**

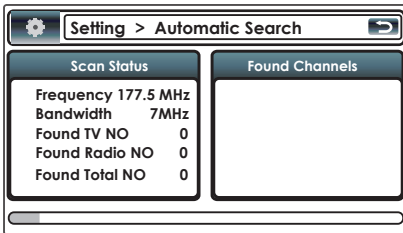
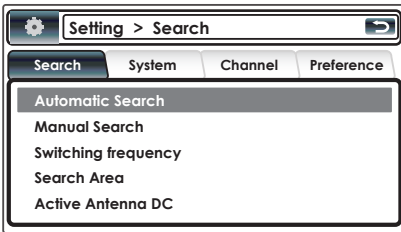

Es wird eine Kanalsuche durchgeführt und der verfügbare Kanal wird in der Kanalliste gespeichert.

- 4 **Betätigen Sie [Return], wenn Sie fertig sind.**



- Wenn Sie eine automatische Suche durchführen, wird der Inhalt der aktuellen Kanalliste verworfen und eine neue Liste erstellt.
Um nach verfügbaren Kanälen zu suchen, ohne dass der Inhalt der aktuellen Kanalliste verworfen wird, führen Sie eine Kanalsuche über den digitalen TV-Bildschirm aus.

Manual Search (manuelle Kanalsuche)

Hierüber können Sie eine Station durch die Festlegung eines Bereichs oder Kanals auswählen.

- 1 **Anzeige des Menüsteuerbildschirms durch Betätigen von [Menu].**
- 2 **Betätigen Sie [◀] oder [▶], um „Search“ auszuwählen.**
- 3 **Betätigen Sie [▲] oder [▼], um „Manual Search“ auszuwählen und betätigen Sie dann [Enter].**

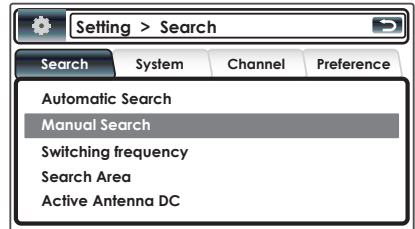

- 4 **Betätigen Sie [▲] oder [▼], um die Frequenz auszuwählen und betätigen Sie dann [Enter].**

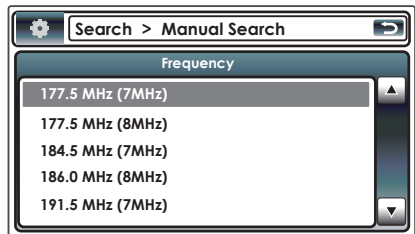

- 5 **Betätigen Sie [Return], wenn Sie fertig sind.**



- Die manuelle Suche ist für fortgeschrittene Benutzer gedacht und bietet die Möglichkeit, spezifische Kanäle zu suchen. Benutzer, die noch nicht fortgeschritten sind, wird empfohlen, die Funktion „Automatic Search“ zu nutzen.

Liste der Favoriten

Sie können zur Liste Ihrer bevorzugten Kanäle TV-/RADIO-Sender hinzufügen oder diese aus der Liste löschen.

- 1 Anzeige des Menüsteuerbildschirms durch Betätigen von [MENU].**
- 2 Betätigen Sie [◀] oder [▶] und wählen Sie „Channel“ aus.**
- 3 Betätigen Sie [▲] oder [▼] und wählen Sie „Edit Channel“ aus und betätigen Sie dann [Enter].**

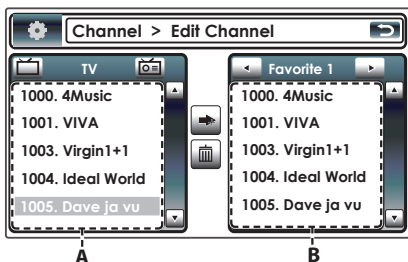
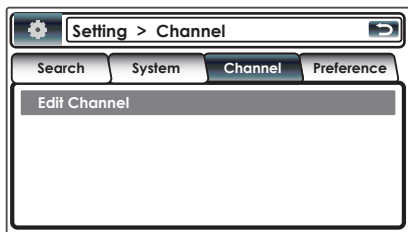

4 Direct Touch

Liste zusätzlicher Kanäle

Betätigen Sie [▲] oder [▼], um einen zusätzlichen Kanal auszuwählen und betätigen Sie dann [➡].

Löschen der Kanalliste

Betätigen Sie [▲] oder [▼], um den zu löschenden Kanal auszuwählen und betätigen Sie dann [🗑️].

Auswahl von TV-/Radio-Kanälen

Betätigen Sie [📺], um einen TV-Kanal auszuwählen.

Betätigen Sie [📺], um einen TV-Kanal auszuwählen.

Auswahl eines Kanals aus der Favoritenliste

Betätigen Sie [◀] oder [▶] und wählen Sie „Favorite List“ aus (Favorit 1 bis 6).

Verwenden der Fernbedienung

Liste zusätzlicher Kanäle

Bewegen Sie den Mauszeiger über Bereich A.

Betätigen Sie [▲] oder [▼], um einen zusätzlichen Kanal auszuwählen und betätigen Sie dann [ENTER].

Löschen der Kanalliste

Bewegen Sie den Mauszeiger über Bereich B.

Betätigen Sie [▲] oder [▼], um einen zu löschenden Kanal auszuwählen und betätigen Sie dann [ENTER].

Auswahl von TV-/Radio-Kanälen

Betätigen Sie [TV/RADIO], um den TV-/RADIO-Kanal auszuwählen.

Auswahl eines Kanals aus der Favoritenliste

Bewegen Sie den Mauszeiger zu Bereich B.

Betätigen Sie die Zifferntasten (1 bis 6), um die Favoritenliste auszuwählen (Favorit 1 bis 6).

5 Direct Touch

Betätigen Sie [➡], wenn Sie fertig sind.

Verwenden der Fernbedienung

Betätigen Sie [Return], wenn Sie fertig sind.

Zurücksetzen auf die Werkseinstellungen

Hierüber wird das Gerät auf die Werkseinstellungen zurückgesetzt.

- 1 Anzeige des Menüsteuerbildschirms durch Betätigen von [Menu].
- 2 Betätigen Sie [◀] oder [▶] und wählen Sie „System“ aus.
- 3 Betätigen Sie [▲] oder [▼], um „Reset Default“ auszuwählen, und betätigen Sie dann [Enter].

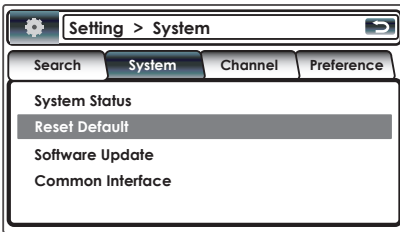

- 4 Betätigen Sie [▲] oder [▼], um „OK“ auszuwählen und betätigen Sie dann [Enter].

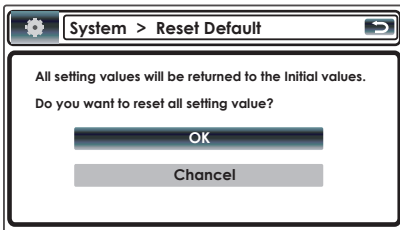

- 5 Betätigen Sie [Return], wenn Sie fertig sind.

Aktualisierung der Software

Laden Sie die neue Software vom USB-Speicherstick herunter und aktualisieren Sie die auf diesem Gerät installierte Software.

- 1 Anzeige des Menüsteuerbildschirms durch Betätigen von [Menu].
- 2 Betätigen Sie [◀] oder [▶] und wählen Sie „System“ aus.
- 3 Betätigen Sie [▲] oder [▼] und wählen Sie „Software Update“ aus und betätigen Sie dann [Enter].

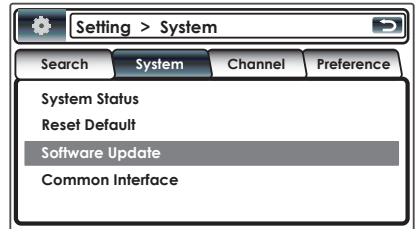

- 4 Betätigen Sie [▲] oder [▼], um „OK“ auszuwählen und betätigen Sie dann [Enter].

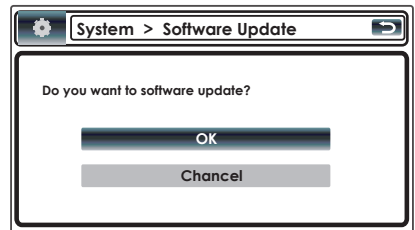

- 5 Das Gerät wird automatisch ein- und ausgeschaltet. Die Software-Aktualisierung beginnt in kurzer Zeit und wird auf dem LOGO-Bildschirm angezeigt.

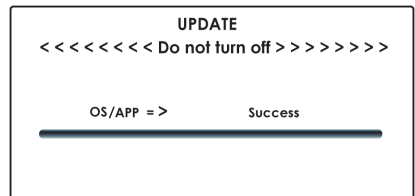

Das Gerät wird automatisch ausgeschaltet, wenn die Aktualisierung fertig gestellt ist. Betätigen Sie einmal RESET. Daraufhin wird die Software-Aktualisierung abgeschlossen.



- Schalten Sie das Gerät nicht aus, während die Aktualisierung ausgeführt wird.
- Wird das Gerät versehentlich während der Aktualisierung ausgeschaltet, schalten Sie es wieder ein, während Sie den USB-Stick im Steckplatz belassen. Das Menü „Update“ wird automatisch gestartet.

6 Betätigen Sie [Return], wenn Sie fertig sind.



- Diese Funktion ist nur verfügbar, wenn der USB-Speicherstick diese Funktion unterstützt.
- Wenn neue Software geladen wird, bietet diese eventuell andere Funktionen als die vorherige. Dieses Handbuch ist im Falle der Installation einer neueren Software-Version eventuell nicht mehr aktuell.

Einrichten der Kindersicherung

Hierüber wird die Kindersicherung eingerichtet.

- 1 **Anzeige des Menüsteuerbildschirms durch Betätigen von [Menu].**
- 2 **Betätigen Sie [◀] oder [▶] und wählen Sie „Preference“ aus.**
- 3 **Betätigen Sie [▲] oder [▼] und wählen Sie „Parental Control“ aus und betätigen Sie dann [Enter].**

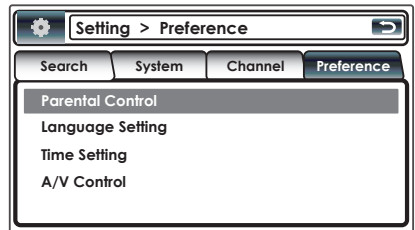

- 4 **Betätigen Sie die Zifferntasten ([1] – [0]) auf der Fernbedienung, um das Kennwort einzugeben.**

Dieses lautet standardmäßig „0000“.

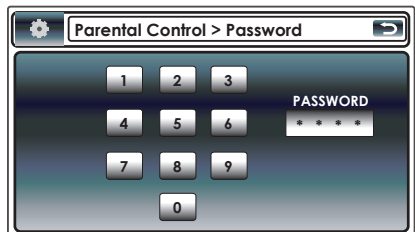

- 5 **Betätigen Sie [▲] oder [▼], um „Setting Censorship“ auszuwählen, und betätigen Sie [Enter].**

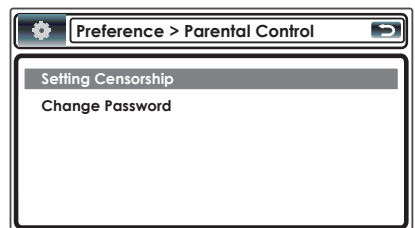

- 6** Betätigen Sie [▲] oder [▼], um die „Parental Level“ auszuwählen und betätigen Sie dann [Enter].

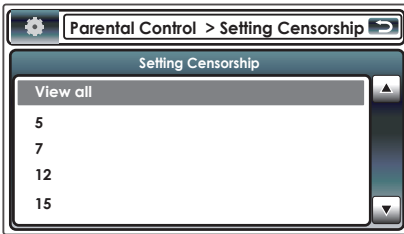

Wenn Sie das Kennwort ändern ...

- 1** Betätigen Sie [▲] oder [▼], um „Change Password“ auszuwählen, und betätigen Sie dann [Enter].

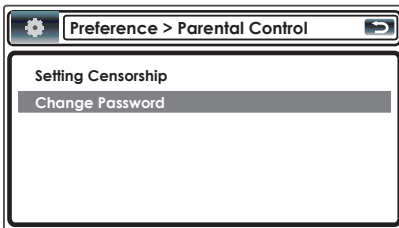

- 2** Betätigen Sie die Zifferntasten ([1] - [0]) auf der Fernbedienung, um das neue Kennwort einzugeben.

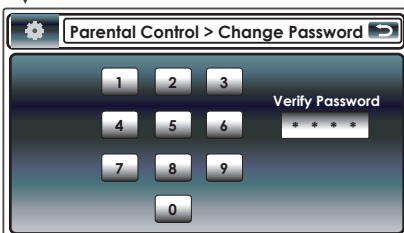
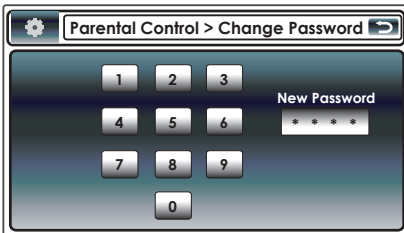

- 7** Betätigen Sie [Return], wenn Sie fertig sind.

Einrichten der Sprache

Hierüber erfolgt die Auswahl der Sprache für die Menü, die Audiofunktion und die Untertitel.

- 1** Anzeige des Menüsteuerbildschirms durch Betätigen von [Menu].
- 2** Betätigen Sie [◀] oder [▶] und wählen Sie „Preference“ aus.
- 3** Betätigen Sie [▲] oder [▼] um „Language Setting“ auszuwählen, und betätigen Sie [Enter].

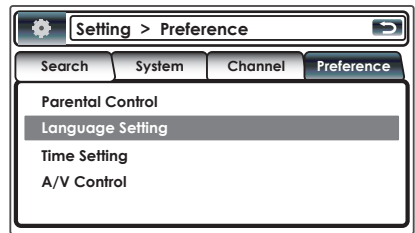

- 4** Betätigen Sie [▲] oder [▼], um ein Unterelement auszuwählen, und betätigen Sie [Enter].

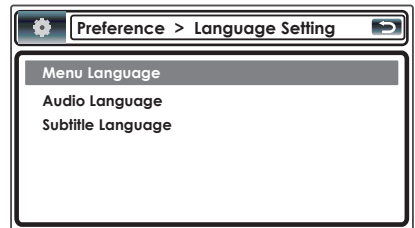

- 5** Betätigen Sie [▲] oder [▼], um die Sprache auszuwählen, und betätigen Sie [Enter].

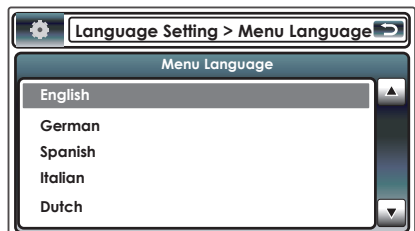

- 6** Betätigen Sie [Return], wenn Sie fertig sind.

Einrichten der Zeit

Hierüber werden die Zeitzone in Bezug auf die GMT (Greenwich Mean Time) und die Sommerzeit eingerichtet.

- 1 Anzeige des Menüsteuerbildschirms durch Betätigen von [Menu].
- 2 Betätigen Sie [◀] oder [▶] und wählen Sie „Preference“ aus.
- 3 Betätigen Sie [▲] oder [▼] und wählen Sie „Time Setting“ auszuwählen und betätigen Sie dann [Enter].

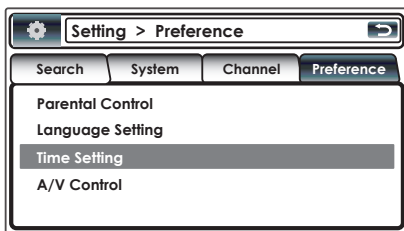

- 4 Betätigen Sie [▲] oder [▼], um „GMT Offset“ auszuwählen, und betätigen Sie [Enter].

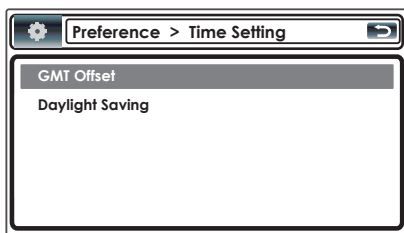

- 5 Betätigen Sie [▲] oder [▼], um die GMT-Zeit auszuwählen und betätigen Sie dann [Enter].

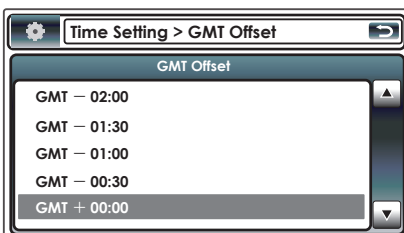

- 6 Betätigen Sie [Return], wenn Sie fertig sind.

AV-Einrichtung

Hierüber werden der Audio- und der Video-Ausgangsmodus eingerichtet.

- 1 Anzeige des Menüsteuerbildschirms durch Betätigen von [Menu].
- 2 Betätigen Sie [◀] oder [▶] und wählen Sie „Preference“ aus.
- 3 Betätigen Sie [▲] oder [▼], um „A/V Control“ auszuwählen, und betätigen Sie [Enter].

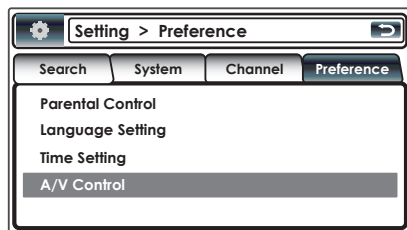

- 4 Betätigen Sie [▲] oder [▼], um „Audio Output“ oder „Screen Ratio“ auszuwählen, und betätigen Sie dann [Enter].

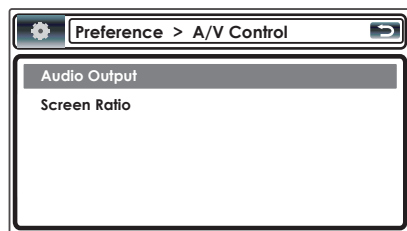

- 5 Betätigen Sie [▲] oder [▼], um den Audioausgang auszuwählen, und betätigen Sie dann [Enter].

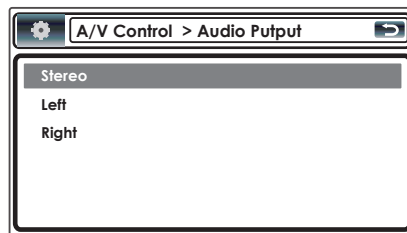

- 6 **Betätigen Sie [▲] oder [▼], um das Bildseitenverhältnis auszuwählen, und betätigen Sie dann [Enter].**

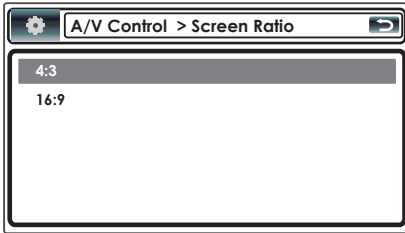

Liste der Zeitzonen

Kontinent	Stadt	Zeit-unterschied	
Asien	Hawaii	-10:00	
	Alaska	-9:00	
	Pacific Time	-8:00	
	Arizona	-7:00	
	Mountain Time	-7:00	
	Central Time	-6:00	
	Eastern time	-5:00	
	Indiana	-5:00	
	Atlantic Time	-4:00	
	Mid-Atlantic	-2:00	
	W.Central Africa	+1:00	
	Stadt	Abu Dhabi	+4:00
		Adelaide	+9:30
		Amman	+2:00
		Amsterdam	+1:00
		Anchorage	-9:00
		Ankara	+2:00
		Athens	+2:00
		Atlanta	-5:00
Auckland		+12:00	
Baghdad		+3:00	
Baku		+4:00	
Bangkok		+7:00	
Beijing		+8:00	
Beirut		+2:00	
Berlin		+1:00	
Bogotá		-5:00	
Brasilia		-3:00	
Brussels		+1:00	
Bucharest		+2:00	
Budapest		+1:00	
Buenos Aires		-3:00	
Cairo		+2:00	
Cape Verde Is.		-1:00	
Caracas	-4:30		
Chicago	-6:00		
Copenhagen	+1:00		
Denver	-7:00		
Detroit	-5:00		
Dhaka	+6:00		
Ekaterinburg	+5:00		
Harare	+2:00		
Helsinki	+2:00		
Hong Kong	+8:00		
Islamabad	+5:00		
Istanbul	+2:00		
Jakarta	+7:00		
Jerusalem	+2:00		
Johannesburg	+2:00		
Kabul	+4:30		

Kontinent	Stadt	Zeit-unterschied
Stadt	Kansas City	-6:00
	Kingston	-5:00
	Krasnojarsk	+7:00
	Kuala Lumpur	+8:00
	Kuwait	+3:00
	Kyiv	+2:00
	Las Vegas	-8:00
	Lima	-5:00
	London	+0:00
	Los Angeles	-8:00
	Madrid	+1:00
	Magadan	+11:00
	Manila	+8:00
	Mexico City	-6:00
	Midway Is.	-11:00
	Minsk	+2:00
	Moscow	+3:00
	Nairobi	+3:00
	New Caledonia	+11:00
	New Delhi	+5:30
	New Orleans	-6:00
	New York	-5:00
	Newfoundland	-3:30
	Novosibirsk	+6:00
	Nuku'alofa	+13:00
	Oslo	+1:00
	Ottawa	-5:00
	Panama	-5:00
	Paris	+1:00
	Prague	+1:00
	Yangon	+6:30
	Rome	+1:00
	San Francisco	-8:00
Santiago	-4:00	
Sarajevo	+1:00	
Seattle	-8:00	
Singapore	+8:00	
St. Petersburg	+3:00	
Stockholm	+1:00	
Sydney	+10:00	
Taipei	+8:00	
Tehran	+3:30	
Tokyo	+9:00	
Toronto	-5:00	
Tunis	+1:00	
Vancouver	-8:00	
Vienna	+1:00	
Warsaw	+1:00	
Zagreb	+1:00	
Zurich	+1:00	

(GMT)

Anzeige des EPG

Sie können den mit einem Programm ausgestrahlten EPG (Electronic Program Guide; elektronischer Programmführer) empfangen und aufrufen.

Anzeigen des Programm-Guide

Im EPG (Electronic Program Guide; elektronischer Programmführer) können Sie die Programme eines jeden Kanals einsehen.

1 Anzeige des Menüsteuerbildschirms durch Betätigen von [EPG].

2 Wählen Sie den Kanal oder die Uhrzeit aus



Im EPG können Sie den angezeigten Kanal ändern, indem Sie [◀] oder [▶] betätigen.

(Betätigen Sie [◀] oder [▶] auf der Fernbedienung.)

Zeiträumen durch Betätigen von [▲] oder [▼].

(Betätigen Sie [▲] oder [▼], wenn Sie die Fernbedienung nutzen.)

3 Wählen Sie den Kanal oder die Uhrzeit aus

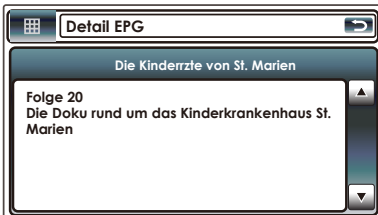

Betätigen Sie [ENTER], nachdem Sie das Programm, das Sie schauen möchten, markiert haben. Daraufhin werden detaillierte Informationen angezeigt (siehe oben).

4 Betätigen Sie [Return], wenn Sie fertig sind.



- Es wird die Meldung „no data“ angezeigt, wenn der ausgewählte Kanal keine EPG-Daten anbietet.
- Eine Anzeige ist auch über den Menüsteuerbildschirm möglich.

Handhabung der Fernbedienung



PWR

Hierüber wird das Gerät ein- und ausgeschaltet.

INFO

Hierüber werden die Trägerinformationen der aktuell ausgewählten Station angezeigt (schalten Sie zwischen den Seiten im Menü um über ▲/▼/◀/▶).

EPG

Hierüber wird der Electronic Program Guide geöffnet.

CH LIST

Hierüber wird die Liste der Kanäle aufgerufen.

CH ▲/▼

Hierüber wird der Kanal geändert (Kanal vor, Kanal zurück).

MENU

Betätigen Sie diese Schaltfläche einmal, um das Einstellmenü zu öffnen.

Das Einstellmenü besteht aus vier Hauptmenüs.

- Search
- System
- Channel
- Preference

▲/▼

Hierüber schalten Sie zwischen den Menüelementen (hoch/runter) um.

◀/▶

Hierüber schalten Sie zwischen den Menüelementen (links/rechts) um.

ENTER

Hierüber wird die Eingabe bestätigt.

RTN

- Hierüber wird zum vorherigen Menü auf dem Menübildschirm zurückgekehrt oder das Menü verlassen.
- Hierüber wird zum normalen TV-Modus von einem Menü aus zurückgekehrt. Wiederholtes Betätigen führt durch alle geöffneten Menüs, bis der normale TV-Modus wieder erreicht ist.

c. Kehrt zum Kanal zurück, den Sie zuvor angeschaut haben.

LANG

Hierüber erfolgt das Umschalten der Menüsprache.

SUBTITLE

Hierüber erfolgt das Umschalten der Untertitelsprache.

AUDIO

Hierüber erfolgt das Umschalten der Audiosprache.

TELETEXT

Hierüber wird der Teletext aufgerufen.

VOL ▲/▼

Hierüber wird die Lautstärke angepasst. Eine Stummschaltung des Tons ist nur im TV-/Radio-Modus möglich.

MUTE

Hierüber wird der Ton stummgeschaltet. Eine Stummschaltung des Tons ist nur im TV-/Radio-Modus möglich.

0 – 9

- Hierüber wird eine Favoritenliste ausgewählt.
- Hierüber wird ein Element aus einem Untermenü ausgewählt.
- Hierüber wird der Teletext ausgewählt.

SEEK

Hierüber wird das Netz nach verfügbaren Kanälen durchsucht.

Kurz - manuelle Suche

lang - automatische Suche

TV/RADIO

TV-/Radio-Modus

Vorbereiten der Fernbedienung



Ziehen Sie die Batteriefolie in Richtung des Pfeils aus der Fernbedienung.

Wechseln der Batterien der Fernbedienung

Verwenden Sie im Handel erhältliche Knopfzellen (CR2025).

Legen Sie die Batterie mit den Plus- und Minuspolen ordnungsgemäß ausgerichtet ein. Befolgen Sie hierbei die Anweisungen der Abbildung im Gehäuse.

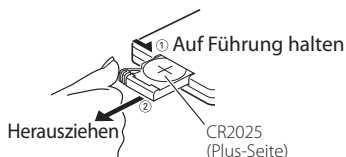

⚠️ ACHTUNG

- Legen Sie die Fernbedienung nicht an einem Ort mit hohen Temperaturen, wie beispielsweise auf dem Armaturenbrett, ab.
- Lithium-Batterie.
Bei unsachgemäßem Batteriewechsel herrscht Explosionsgefahr.
Nur gleichartige oder gleichwertige Batterien verwenden.
- Die Batterien dürfen nicht starker Hitze, wie direktem Sonnenschein, Feuer o.ä., ausgesetzt werden.
- Batterien sind außerhalb der Reichweite von Kindern aufzubewahren. Bewahren Sie Batterien bis zu ihrem Einsetzen in ihrer Originalverpackung auf. Entsorgen Sie Batterien ordnungsgemäß. Bei Verschlucken einer Batterie ist ein Arzt aufzusuchen.

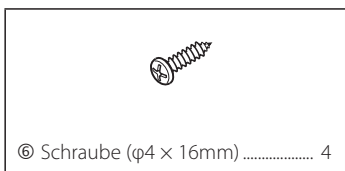
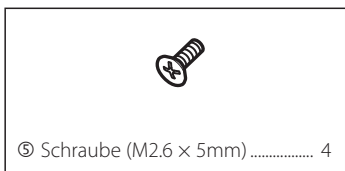
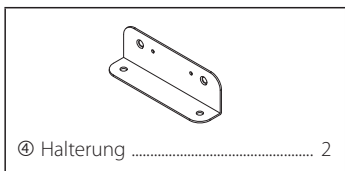
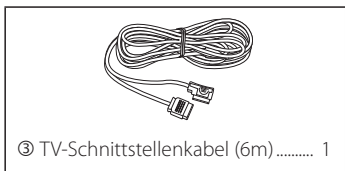
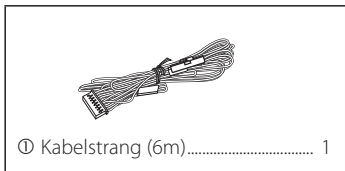

Installation der Haupteinheit

Der digitale TV-Tuner (Haupteinheit) kann installiert werden, indem er mittels Klettband am Teppich oder durch Verschrauben mit einem im Handel erhältlichen Audioboard gesichert wird.



- Am Hauptgerät befinden sich diverse Anschlussklemmen. Sorgen Sie dafür, dass für den Anschluss der Kabel auf der Anschlussseite des Geräts genügend Platz bleibt.
- Legen Sie nichts auf dem Gerät ab. Anderenfalls könnte es zu Gerätefehlern kommen.
- Installieren Sie das Hauptgerät nicht auf anderen Geräten gestapelt.
- Installieren Sie das Hauptgerät in einem Abstand von mindestens 1,5 m von Radioantennen entfernt.

Installation mit Schraube

1 Verwenden Sie eine Blechschraube, um die Halterung am Audioboard (im Handel erhältlich) des Fahrzeuges zu sichern.



- Sorgen Sie beim Bohren von Löchern in das Fahrzeug dafür, dass auf der Bohrungsausgangsseite nichts beschädigt werden kann. Schäden an Kabeln oder Rohren können zu Unfällen oder Fehlfunktionen führen.

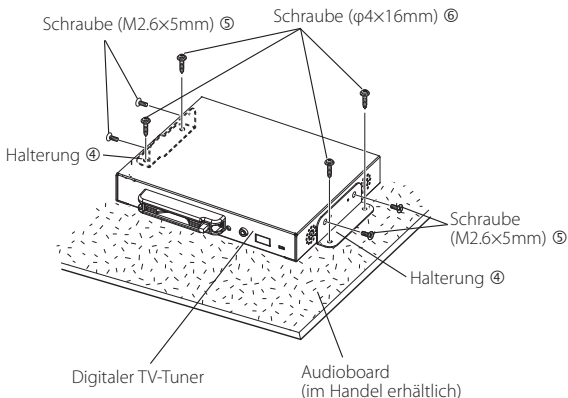

Installation der Fernbedienung

Kleben Sie den Fernbedienungssensor auf das Armaturenbrett.

- 1 Entfernen Sie das Papier vom doppelseitigen Klebeband und kleben Sie das Klebeband auf die Rückseite des Fernbedienungssensors.
- 2 Entfernen Sie Schmutz und Öl vom Installationsbereich und kleben Sie den Fernbedienungssensor ② auf das Armaturenbrett.

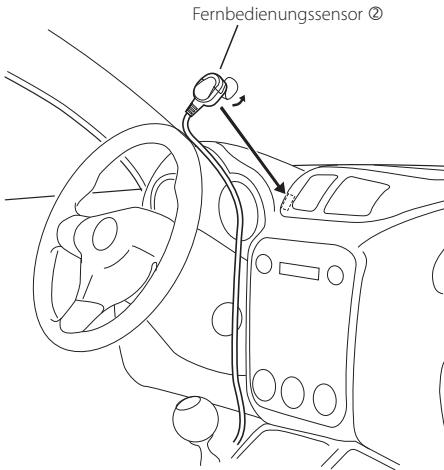

- Wischen Sie Öl und Schmutz von der Installationsoberfläche.
- Vermeiden Sie einen Bereich, der direktem Sonnenlicht ausgesetzt ist, oder in der Nähe eines TV-Monitors, da dies Auswirkungen auf die Fernbedienungssignale haben könnte.

Einlegen von CA-Karte und CAM

Setzen Sie die CA-Karte (Conditional Access; Zugangsberechtigung) und das CAM (Conditional Access Module; Zugangsberechtigungsmodul) in den Kartensteckplatz ein.

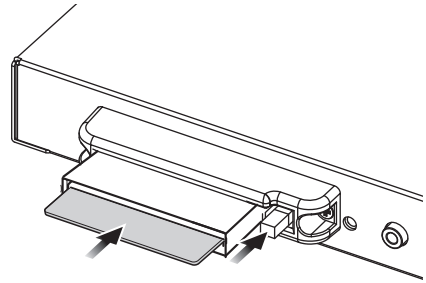

- Bei CA-Karte (Conditional Access-Karte; Zugangsberechtigungskarte) und CAM (Conditional Access Module; Zugangsberechtigungsmodul) handelt es sich um optionale Zubehörteile (separat erhältlich).
- Wenn CA-Karte und CAM in das Gerät eingesetzt werden, stehen diese aus dem Gerät heraus. Achten Sie bei der Wahl des Installationsortes hierauf.
- Sorgen Sie dafür, dass beim Einlegen und Herausnehmen von CA-Karte und CAM in/aus dem Steckplatz des Gerätes, die ACC-Position OFF ausgewählt ist.
- Stecken Sie eine CA-Karte oder ein CAM horizontal in das Gerät.
- Schalten Sie die Spannung erst ein, wenn CA-Karte oder das CAM eingesteckt oder herausgenommen wurden.
- Lassen Sie dieses Gerät nicht im Fahrzeug. Die Temperatur im Fahrzeug kann sich schnell erhöhen und die CA-Karte und andere Teile könnten sich verformen oder aufgrund der im Fahrzeug vorhandenen Hitze unbrauchbar werden. Darüber hinaus könnte das Gerät gestohlen werden.

Anschluss

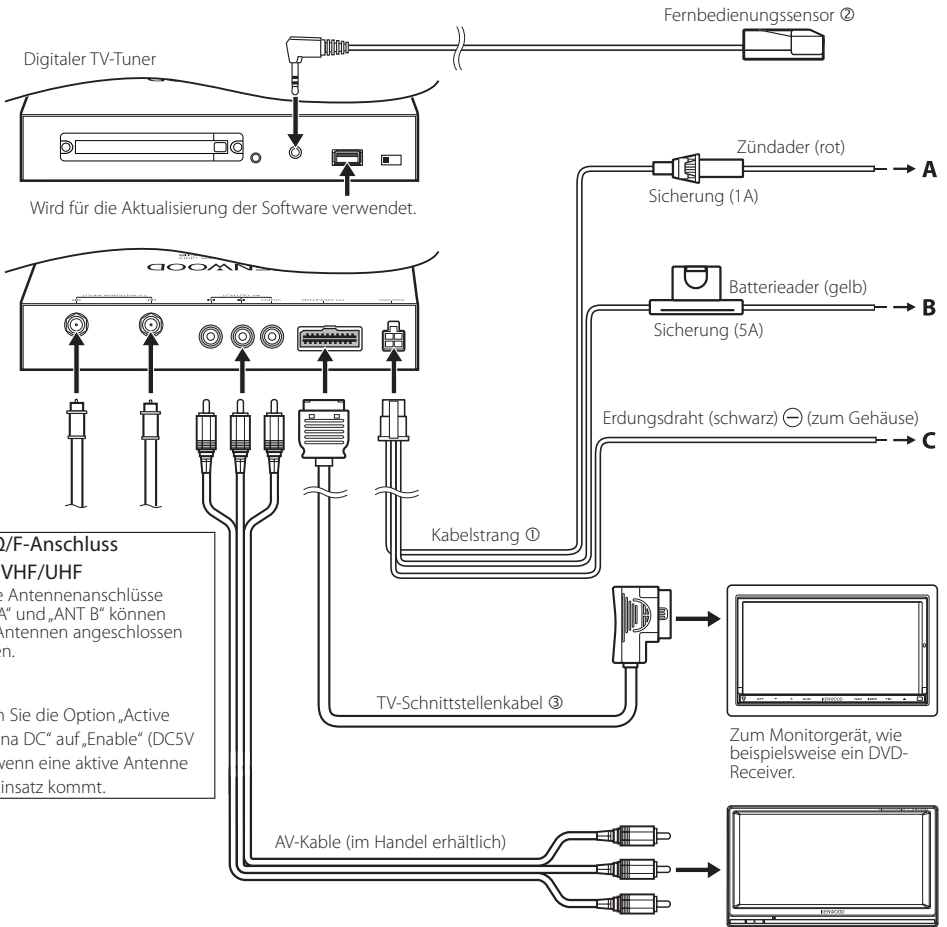

• 75Ω/F-Anschluss
• Für VHF/UHF

An die Antennenanschlüsse „ANT A“ und „ANT B“ können zwei Antennen angeschlossen werden.

Stellen Sie die Option „Active Antenna DC“ auf „Enable“ (DCSV ON), wenn eine aktive Antenne zum Einsatz kommt.

VIDEO: gelb
AUDIO (L): weiß
AUDIO (R): rot

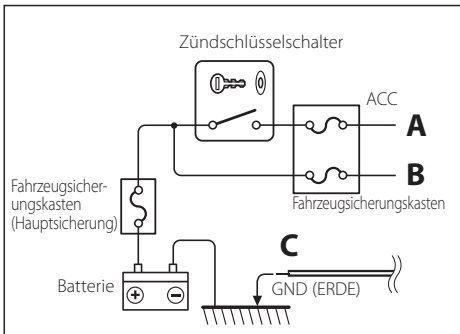

LZ-612IR-Bedienung

LZ-612IR Setup1

1 Zugriff auf den Bildschirmauswahlmodus
Berühren Sie das Anzeigefenster.

2 Auswahl der Funktion
Berühren Sie die Funktionstaste.



Anzeige	Funktion
PAGE	Wechsel zum Setup Screen 2 des DVB-T-Tuners.
MENU	Wechsel zum Bildschirm „Monitor Setting“.
PWR	Hierüber wird das Gerät ein- und ausgeschaltet.
AVIN	Hierüber ändern Sie die Eingangsquelle AV1/AV2.
MUTE	Zum Stummschalten des Tons. Eine Stummschaltung des Tons ist nur im TV-/Radio-Modus möglich.
INFO	Hierüber werden die Trägerinformationen der aktuell ausgewählten Station angezeigt (schalten Sie zwischen den Seiten im Menü um über ▲/▼/◀/▶).
VOL▲/VOL▼	Hierüber wird die Lautstärke angepasst. Eine Stummschaltung des Tons ist nur im TV-/Radio-Modus möglich.
CH▲/CH▼	Hierüber wird der Kanal geändert (Kanal vor, Kanal zurück).
RTN	a. Hierüber wird zum vorherigen Menü auf dem Menübildschirm zurückgekehrt oder das Menü verlassen. b. Hierüber wird zum normalen TV-Modus von einem Menü aus zurückgekehrt. Wiederholtes Betätigen führt durch alle geöffneten Menüs, bis der normale TV-Modus wieder erreicht ist. c. Kehrt zum Kanal zurück, den Sie zuvor angeschaut haben.
ENT	Hierüber wird die Eingabe bestätigt.

3 Beenden des Modus Control des DVB-T-Tuners
Berühren Sie den Bildschirm außerhalb der Funktionstaste.



- Die relevante Bildschirmanzeige wird nur angezeigt, wenn die DVB-T Control in <Other Setting> (Seite 27 im Handbuch zum LZ-612IR) aktiviert ist.
- Sie können den DVB-T-Tuner von Kenwood, der an die Hideaway-Box angeschlossen ist, bedienen, wenn „DVB-T Control“ aktiviert ist.

LZ-612IR Setup2

1 Zugriff auf den Bildschirmauswahlmodus
Berühren Sie das Anzeigefenster.

2 Auswahl der Funktion
Berühren Sie die Funktionstaste.



Anzeige	Funktion
PAGE	Wechsel zum Setup Screen 1 des DVB-T-Tuners.
EPG	Hierüber wird der Electronic Program Guide geöffnet.
TV.M	Betätigen Sie diese Schaltfläche einmal, um das TV-Einstellmenü zu öffnen.
CH.L	Hierüber wird die Liste der Kanäle aufgerufen.
TV/R	TV-/Radio-Modus.
SEEK	Hierüber wird das Netz nach verfügbaren Kanälen durchsucht. Kurz - manuelle Suche lang - automatische Suche
▲/▼	Hierüber schalten Sie zwischen den Menüelementen (hoch/runter) um.
◀/▶	Hierüber schalten Sie zwischen den Menüelementen (links/rechts) um.
RTN	a. Hierüber wird zum vorherigen Menü auf dem Menübildschirm zurückgekehrt oder das Menü verlassen. b. Hierüber wird zum normalen TV-Modus von einem Menü aus zurückgekehrt. Wiederholtes Betätigen führt durch alle geöffneten Menüs, bis der normale TV-Modus wieder erreicht ist. c. Kehrt zum Kanal zurück, den Sie zuvor angeschaut haben.
ENT	Hierüber wird die Eingabe bestätigt.

3 Beenden des Modus Control des DVB-T-Tuners
Berühren Sie den Bildschirm außerhalb der Funktionstaste.



- Die relevante Bildschirmanzeige wird nur angezeigt, wenn die DVB-T Control in <Other Setting> (Seite 27 im Handbuch zum LZ-612IR) aktiviert ist.
- Sie können den DVB-T-Tuner von Kenwood, der an die Hideaway-Box angeschlossen ist, bedienen, wenn „DVB-T Control“ aktiviert ist.

Systemanschluss mit LZ-612IR

LZ-612IR-Hideway-Einheit

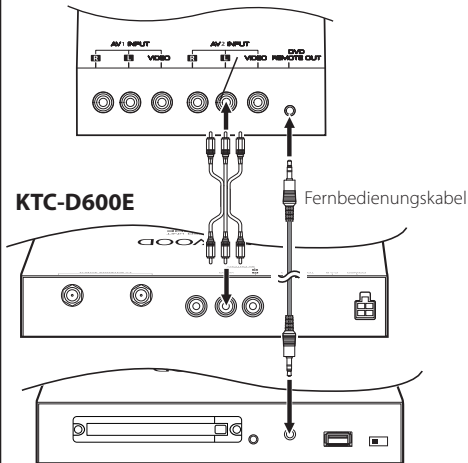

- Anschluss des Audio-/Video-Ausgangs von KTC-D600E an „AV2 INPUT“ von LZ-612IR.
- Verwenden Sie das Fernbedienungskabel von LZ-612IR für den Anschluss des Fernbedienungsanschlusses von KTC-D600E und von „DVD Remote Out“ von LZ-612IR.

TV-Tuner

Eingangsfrequenz

VHF : 174 – 230 MHz
UHF : 470 – 862 MHz

Demodulationstyp

: QPSK/ 64QAM/ 16QAM

Kanalbandbreite

: 7/ 8 MHz

FFT-Größe

: 2 K und 8 K

Schutzintervall

: 1/4, 1/8, 1/16, 1/32

Code-Rate

: 1/2, 2/3, 3/4, 5/6, 7/8

Antenneneingang

: 2-ch Diversity

Anschlusstyp

: F-Typ x 2

Allgemein

Betriebsspannung (10,5 bis 16 V)

: 14.4 V

Stromverbrauch

: 400 mA

Abmessungen (B x T x H) (Hauptgerät)

: 188 x 144 x 30 mm

Betriebstemperaturbereich

: -10°C ~ +60 °C

Lagertemperaturbereich

: -30°C ~ +85 °C

Gewicht

: 0.9 kg

Die technischen Daten unterliegen Änderungen ohne vorherige Ankündigung.



Konformitätserklärung für EMC-Richtlinie 2004/108/EC

Hersteller:

Kenwood Corporation
2967-3 Ishikawa-machi, Hachioji-shi, Tokyo, 192-8525
Japan

EU-Vertreter:

Kenwood Electronics Europe BV
Amsterdamseweg 37, 1422 AC UITHOORN, The
Netherlands

Dieses Produkt wird weder vom Hersteller noch vom professionellen Importeur in die EU-Mitgliedsstaaten im Fahrzeug installiert.

Informationen über die Entsorgung von Elektro- und Elektronikgeräten und Batterien (anwendbar in den EU-Ländern, die das System der Abfalltrennung übernommen haben)



Produkte und Batterien mit dem Symbol (durchgestrichene Mülltonne) dürfen nicht mit dem Haushaltsmüll entsorgt werden.



Alte Elektro- oder Elektronikgeräte und Batterien sollten nur von den darauf ausgelegten Entsorgungsunternehmen recycelt werden.



Wenden Sie sich an Ihre lokalen Behörden, um Informationen über das verantwortliche

Pb

Entsorgungsunternehmen zu erhalten.

Das richtige Recycling und die richtige Abfallentsorgung sparen Ressourcen und verringern die Auswirkungen auf die Gesundheit und Umwelt.

Hinweis: Das Zeichen „Pb“ unter dem Symbol für Batterien weist darauf hin, dass diese Batterie Blei enthält.

DVB ist eine eingetragene Marke des DVB Project.



Dieses Symbol weist darauf hin, dass Kenwood das Produkt so hergestellt hat, dass schädliche Einflüsse auf die Umwelt verringert werden.

KENWOOD