

# KENWOOD

## DNX7210BT DNX5210BT DNX5510BT DNX4210BT

НАВИГАЦИОННАЯ СИСТЕМА GPS

### Краткое руководство пользователя

JVC KENWOOD Corporation



## О Кратком руководстве пользователя

В данном Кратком руководстве пользователя даются объяснения основных функций устройства. Функции, которые не описаны в данном руководстве, см. в инструкции по эксплуатации (файл в формате PDF), которая содержится на компакт-диске "Инструкция по эксплуатации".

Для просмотра инструкции по эксплуатации, содержащейся на компакт-диске, необходим ПК с операционной системой Microsoft® Windows XP/Vista/7 или Mac OS X® 10.4 или выше, а также программа Adobe® Reader™ 7.1 или Adobe® Acrobat® 7.1 или выше.

Инструкция по эксплуатации может изменяться при модификации технических характеристик и т.д. Последнюю версию инструкции по эксплуатации можно загрузить по адресу <http://manual.kenwood.com/edition/im345>.

### ПРИМЕЧАНИЕ

- Панели, показанные в этом руководстве, даны в качестве примера для объяснения операций. Поэтому они могут отличаться от панелей, имеющихся в действительности.
- В этом руководстве каждое название модели дано в сокращении:  
 DNX7210BT: **DNX7**  
 DNX5210BT и DNX5510BT: **DNX5**  
 DNX4210BT: **DNX4**
- Если вы увидите эти значки, прочитайте раздел, относящийся к изделию, которое вы используете.
- В процедурах операций форма скобок указывает клавишу или кнопку, на которую нужно воздействовать.  
 < >: указывает наименование кнопок панели.  
 [ ]: указывает наименование сенсорных клавиш.

## Содержание

<b>Меры предосторожности</b>	<b>3</b>
▲ПРЕДУПРЕЖДЕНИЕ _____	3
Чистка устройства _____	4
Сброс параметров устройства _____	4
<b>Меры безопасности и важная информация</b>	<b>5</b>
▲ПРЕДУПРЕЖДЕНИЯ _____	5
▲ПРЕДОСТЕРЕЖЕНИЯ _____	5
ВАЖНАЯ ИНФОРМАЦИЯ _____	5
<b>Первый этап</b>	<b>6</b>
<b>Основные операции</b>	<b>8</b>
Функции кнопок на передней панели _	8
Общие операции _____	12
Отсоединение передней панели _____	13
<b>Как пользоваться системой навигации</b>	<b>14</b>
Другие функции _____	16
<b>Как проигрывать музыку</b>	<b>17</b>
<b>Как проигрывать фильмы/изображения</b>	<b>19</b>
<b>Как слушать радио</b>	<b>20</b>
<b>Как выполнять телефонный вызов</b>	<b>21</b>
<b>Процедура установки</b>	<b>23</b>
Перед установкой _____	23
Процедура установки _____	24
Процедура демонтажа _____	26
Подключение _____	28
Об этом устройстве _____	32

## Меры предосторожности

### ⚠ ПРЕДУПРЕЖДЕНИЕ

#### Для предотвращения травм и возгорания примите перечисленные ниже меры предосторожности:

- Во избежание коротких замыканий никогда не оставляйте металлические предметы (например, монеты или металлические инструменты) внутри устройства.
- Во время управления автомобилем не смотрите на дисплей устройства долгое время.
- При любых проблемах во время установки обращайтесь к дилеру компании Kenwood.

#### Меры предосторожности при использовании этого устройства

- При приобретении дополнительных аксессуаров спросите дилера компании Kenwood, будут ли эти аксессуары работать с данной моделью в вашем регионе.
- Вы можете выбрать язык для отображения меню, теги аудиофайлов и т.п. См. **Установка языка (с.71)** с инструкции по эксплуатации.
- Функция Radio Data System или Radio Broadcast Data System не будет работать там, где какая-либо радиовещательная станция не поддерживают данную службу.
- Если разъемы между блоком и передней панелью загрязнились, устройство может функционировать не правильно. Снимите переднюю панель и аккуратно прочистите разъем с помощью ватной палочки.

#### Меры предосторожности в отношении батареи

- Держите батареи в месте, недоступном для детей, храните их в оригинальной упаковке до использования. Немедленно утилизируйте использованные батареи. В случае проглатывания немедленно обратитесь к врачу.
- Не оставляйте батарею около огня или под воздействием прямого солнечного света. Это может привести к возгоранию, взрыву или интенсивному выделению тепла.
- Не оставляйте пульт дистанционного управления в местах, подверженных нагреву, таких как приборная панель.
- Опасность взрыва, если литиевую батарею заменили неправильно. Меняйте только на батареи такого же или аналогичного типа.

#### Защита монитора

Чтобы защитить монитор от повреждения, не работайте с ним, используя шариковую ручку или иной инструмент с острым концом.

#### Запотевание линзы

Включение автомобильного обогревателя при низкой температуре может привести к запотеванию или образованию конденсата на поверхности линзы дискового плеера устройства. Конденсат, приводящий к запотеванию поверхности линзы, может помешать воспроизведению дисков. В таком случае извлеките диск и подождите, пока влага не испарится. Если и после этого устройство не сможет работать нормально, обратитесь к дилеру компании Kenwood.



#### Меры предосторожности в отношении дисков

- Не прикасайтесь к поверхности диска с записывающей стороны.
- Не наклеивайте клейкую ленту и т.п. на диск и не воспроизводите диск с такой лентой.
- Не пользуйтесь аксессуарами для нанесения надписей на диски.
- Проводите чистку по направлению от центра диска к краям.
- При извлечении из устройства диски должны быть в горизонтальном положении.
- При наличии неровностей во внутреннем отверстии или по периметру диска необходимо удалить неровности с помощью шариковой ручки и т.п. перед установкой диска в проигрыватель.
- Нельзя использовать диски с отклонением от круглой формы.



- Нельзя использовать 8-см (3-дюймовые) диски.
- Нельзя использовать диски с цветными пометками на записываемой поверхности, а также грязные диски.
- Это устройство может воспроизводить только



CD-диски с отметкой    Диски, не имеющие такой отметки, могут воспроизводиться неправильно.

- Нельзя воспроизводить диски, запись на которые не завершена. (Информацию о процессе финализации см. в руководстве по программе записи и в руководстве по эксплуатации записывающего устройства.)

## Обнаружение сигнала GPS

При первом включении этого устройства нужно подождать, пока система обнаружит сигналы спутника первый раз. Этот процесс может занять несколько минут. Для ускорения обнаружения проследите, чтобы ваш автомобиль находился на открытом месте, вдали от высоких зданий и деревьев.

После первого обнаружения спутников система в дальнейшем будет их обнаруживать быстро.

## О передней панели DNX7

При извлечении изделия из коробки или его установке передняя панель может быть расположена под углом, как показано (Рис. 1). Это определяется характеристиками механизма, которым оборудовано изделие.

Если изделие при первом включении питания работает правильно, передняя панель автоматически станет на место (исходный угол установки), как показано (Рис. 2).



(Рис. 1)

(Рис. 2)

## Чистка устройства

Если передняя панель устройства испачкается, протрите её мягкой сухой тканью, например силиконовой. Если передняя панель сильно запачкается, удалите загрязнение при помощи ткани, увлажненной нейтральным чистящим средством, а потом снова вытрите панель чистой, мягкой и сухой тканью.



- Нанесение аэрозольных чистящих средств непосредственно на устройство может повредить механические части. При протирке лицевой панели жесткой тканью или использовании летучих жидкостей, таких как растворитель или спирт, можно поцарапать поверхность или стереть защищенные надписи.

## Сброс параметров устройства

Если устройство или присоединенное устройство не работает надлежащим образом, перезагрузите устройство.

### 1 Нажмите кнопку <Reset>.

Устройство восстановит заводские установки.

#### DNX7

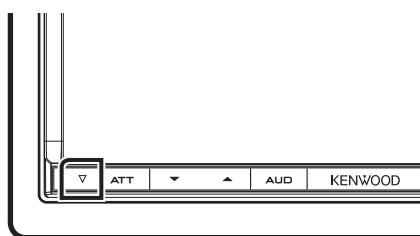

#### DNX5 DNX4

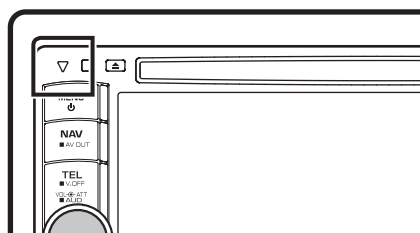

#### ПРИМЕЧАНИЕ

- Отсоедините устройство USB, прежде чем нажимать кнопку <Reset>. При нажатии кнопки <Reset>, когда устройство USB присоединено, могут быть повреждены данные, сохраняемые в памяти устройства USB. О том, как отсоединить устройство USB, см. в разделе **Как проигрывать музыку (с.17)**.
- При включении устройства после перезагрузки на экране появится исходная НАСТРОЙКА (SETUP). См. **Первый этап (с.6)**.

## Меры безопасности и важная информация

Внимательно прочтите эту информацию, прежде чем приступить к использованию автомобильной навигационной системы Kenwood, и следуйте инструкциям этого руководства. Ни Kenwood, ни Garmin не отвечают за проблемы или несчастные случаи, вызванные несоблюдением инструкций, приведенных в этом руководстве.

### ▲ ПРЕДУПРЕЖДЕНИЯ

**Если не избежать следующих потенциально опасных ситуаций, это может привести к несчастным случаям или столкновениям, вызывающим серьезные травмы или смерть.**

При навигации тщательно сравнивайте информацию, отображаемую навигационной системой, со всеми имеющимися источниками навигации, включая дорожные знаки, визуальное наблюдение и карты. Для безопасности всегда выясняйте любые расхождения или вопросы, прежде чем продолжать навигацию.

Всегда управляйте автомобилем безопасным способом.

Не отвлекайтесь на навигационную систему во время вождения и будьте всегда в курсе всех условий езды. Сведите к минимуму время, затрачиваемое на наблюдение за экраном навигационной системы во время движения, используйте голосовые подсказки, когда это возможно.

Во время движения не вводите места назначения, не меняйте установки и не используйте функции, требующие длительного использования органов управления навигационной системы. Для таких операций остановите автомобиль в безопасном и разрешенном месте.

При движении громкость системы должна быть на достаточно низком уровне, чтобы были слышны внешние звуки. Если вы не слышите звуков извне, вы можете не среагировать правильно на дорожную ситуацию. Это может привести к несчастным случаям.

Навигационная система не показывает правильное текущее положение автомобиля при первом использовании после покупки или если аккумулятор автомобиля отсоединен. Однако, спутниковые сигналы GPS вскоре будут приняты и будут отображаться правильное положение.

Следите за наружной температурой. Использование навигационной системы при предельных температурах может привести к неисправности или повреждению. Учтите также, что устройство может быть повреждено сильной вибрацией, металлическими предметами или водой, попадающими внутрь устройства.

### ▲ ПРЕДОСТЕРЕЖЕНИЯ

**Если не избежать следующих потенциально опасных ситуаций, это может привести к травмам или повреждению имущества.**

Навигационная система предназначена для того, чтобы предлагать вам маршрут. Она не отражает закрытия дорог или дорожных условий, погодных условий и других факторов, влияющих на безопасность или время движения.

Используйте навигационную систему только как вспомогательное средство. Не пытайтесь использовать навигационную систему для целей, требующих точного измерения направления, расстояния, местонахождения или топографии. Глобальная система позиционирования (GPS) эксплуатируется правительством Соединенных Штатов, которое одно отвечает за ее точность и обслуживание. Эта система подлежит изменениям, которые могут повлиять на точность и характеристики всего оборудования GPS, включая навигационную систему. Хотя навигационная система - это точное навигационное устройство, любое навигационное устройство может быть неверно использовано или неверно понято и, следовательно, становится ненадежным.

### ВАЖНАЯ ИНФОРМАЦИЯ

#### ■ Сохранение аккумуляторной батареи автомобиля

Эта навигационная система может использоваться, когда ключ зажигания находится в положении ON или ACC. Однако для сохранения батареи ее следует использовать по возможности при работающем двигателе. Длительное использование навигационной системы при выключенном двигателе может привести к разрядке батареи.

#### ■ Картографическая информация

Одной из основных задач Garmin является обеспечение заказчиков наиболее полной и точной картографией, доступной нам за разумную цену. Мы используем сочетание правительственных и частных источников, которые мы находим в литературе по изданиям и защищенным авторским правом сообщениям, направляемых заказчику. Практически все источники данных содержат некоторые неточности и неполные данные. В некоторых странах полная и точная картографическая информация либо отсутствует, либо непомерно дорога.

## Первый этап

Перед использованием запитайте устройство и выполните некоторые установочные этапы.

### DNX7

Нажмите кнопку <MENU>.

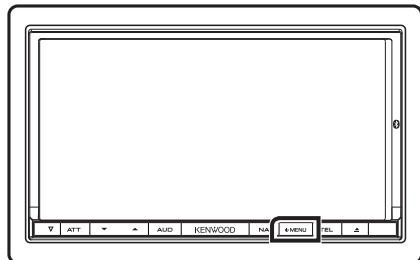

Устройство включено.

#### ● Чтобы выключить устройство:

Нажмите кнопку <MENU> на 1 секунду.

### DNX5 DNX4

Нажмите кнопку <MENU>.

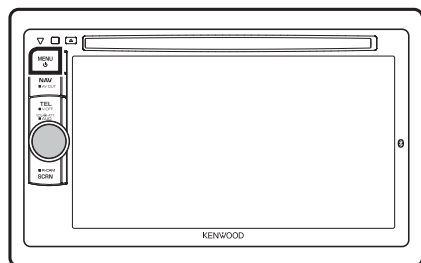

Устройство включено.

#### ● Чтобы выключить устройство:

Нажмите кнопку <MENU> на 1 секунду.

“Первоначальная настройка” необходима, только когда вы используете устройство первый раз после покупки и когда вы перезагружаете устройство.

## 1 Дотроньтесь до соответствующей клавиши и установите значение.

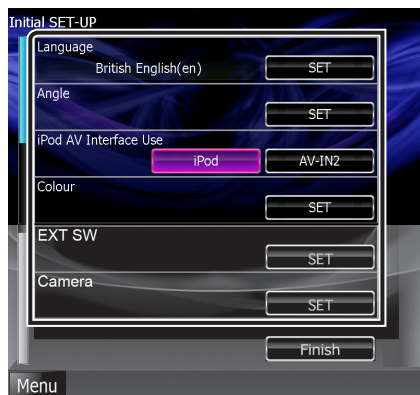

#### Language

Выбор языка, используемого для экрана управления и выбора параметров. По умолчанию принят “British English (en)” для DNX7210BT/ DNX5210BT/ DNX5510BT и “Russian” для DNX4210BT.

После установки коснитесь [Enter].

#### Angle DNX7

Отрегулируйте положение монитора. По умолчанию “0”.

После установки коснитесь [↵].

#### iPod AV Interface Use

Установите терминал, к которому присоединен ваш iPod. По умолчанию “iPod”.

#### Color

Установите цвет подсветки экрана и кнопки. Вы можете выбрать, выполнять ли просмотр цвета и отрегулировать сканирование цвета.

После установки коснитесь [↵].

#### EXT SW DNX7

Проконтролируйте внешние устройства.

После установки коснитесь [↵].

#### Camera

Установите параметры для камеры.

После установки коснитесь [↵].

## 2 Коснитесь [Finish].

### ПРИМЕЧАНИЕ

- Подробности для каждой установки см. в Руководстве по эксплуатации.

## Основные операции

### Функции кнопок на передней панели

DNX7210BT

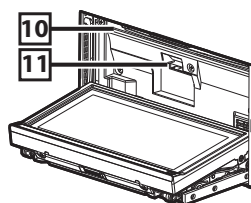
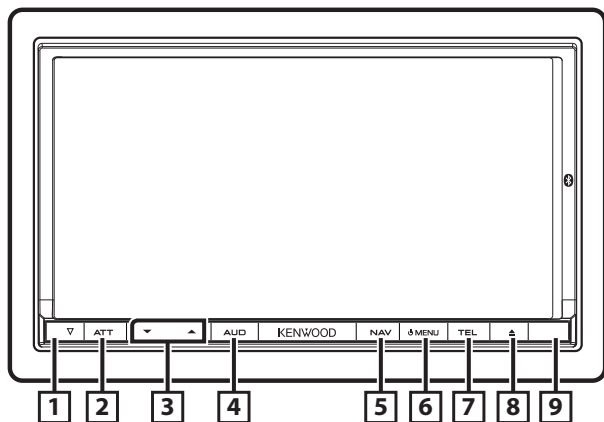



Номер	Название	Действие
<b>1</b>	▽ (Reset)	<ul style="list-style-type: none"> <li>Если устройство или присоединенное устройство не работает надлежащим образом, устройство при нажатии этой кнопки возвращается к заводским установкам (<b>инструкция по эксплуатации с.99</b>).</li> <li>Если функция SI включена, этот индикатор мигает, когда зажигание автомобиля выключено (<b>инструкция по эксплуатации с.72</b>).</li> </ul>
<b>2</b>	ATT	<ul style="list-style-type: none"> <li>Включает/выключает ослабление громкости.</li> <li>Нажатие в течение 1 секунды выключает экран.</li> </ul>
<b>3</b>	▼, ▲ (Vol)	Регулирует громкость.
<b>4</b>	AUD	<ul style="list-style-type: none"> <li>Отображает экран графического эквалайзера (<b>инструкция по эксплуатации с.87</b>)*.</li> <li>Нажатие на 1 секунду включает/выключает видовой дисплей камеры.</li> </ul>
<b>5</b>	NAV	<ul style="list-style-type: none"> <li>Отображает навигационный экран.</li> <li>Нажатие на 1 секунду переключает внешние источники AV.</li> </ul>
<b>6</b>	MENU	<ul style="list-style-type: none"> <li>Отображает экран верхнего меню (<b>инструкция по эксплуатации с.17</b>).</li> <li>Нажатие в течение 1 секунды выключает питание.</li> <li>Когда питание выключено, включает питание.</li> </ul>
<b>7</b>	TEL	<ul style="list-style-type: none"> <li>Отображает экран Hands Free (<b>инструкция по эксплуатации с.54</b>).</li> <li>Нажатие в течение 1 секунды отображает экран Контроля экрана.</li> </ul>
<b>8</b>	▲ (Eject)	<ul style="list-style-type: none"> <li>Выталкивает диск.</li> <li>Когда панель открыта, нажатие на 1 секунду закрывает панель, а нажатие на секунды принудительно выталкивает диск.</li> <li>Когда панель закрыта, нажатие на 1 секунду полностью открывает панель к гнезду карты SD.</li> </ul>
<b>9</b>	Дистанционный датчик	<ul style="list-style-type: none"> <li>Получает сигнал дистанционного управления.</li> <li>Вы можете включить или выключить эту функцию с помощью Remote Sensor (<b>инструкция по эксплуатации с.70</b>).</li> <li>Если [Remote Sensor] установлен на выкл., дистанционное управление телевизионным приемом отменяется.</li> </ul>
<b>10</b>	Гнездо для диска	Гнездо для установки дискового носителя.
<b>11</b>	Гнездо для карты SD	Гнездо для установки карты SD. Эта карта используется для обновления географической карты. О том, как обновить карту, см. Руководство по эксплуатации навигационной системы. Вы также можете проигрывать аудио/видеофайлы на этой карте.

\* При некоторых условиях дисплей нельзя переключить на экран графического эквалайзера.

**DNX5210BT/DNX5510BT/DNX4210BT**

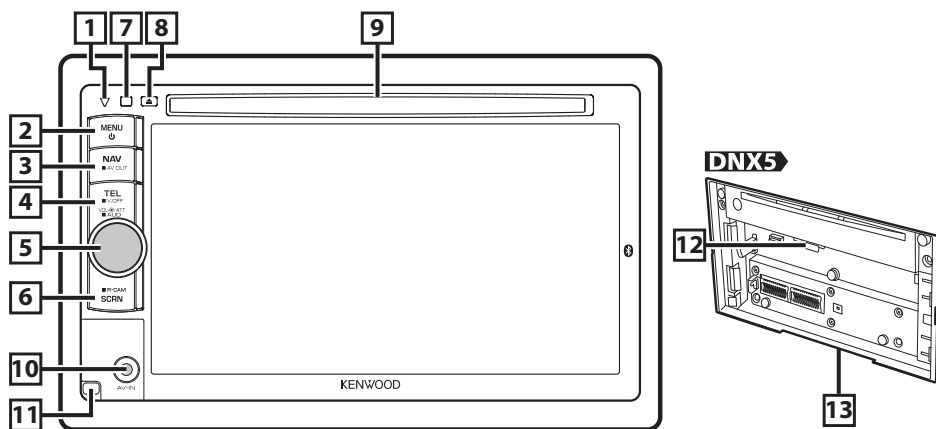

Номер	Название	Действие
<b>1</b>	▽ (Reset)	<ul style="list-style-type: none"> <li>Если устройство или присоединенное устройство не работает надлежащим образом, устройство при нажатии этой кнопки возвращается к заводским установкам (<b>инструкция по эксплуатации с.99</b>).</li> <li>Если функция SI включена, этот индикатор мигает, когда зажигание автомобиля выключено (<b>инструкция по эксплуатации с.72</b>).</li> </ul>
<b>2</b>	MENU	<ul style="list-style-type: none"> <li>Отображает экран верхнего меню (<b>инструкция по эксплуатации с.17</b>).</li> <li>Нажатие в течение 1 секунды выключает питание.</li> <li>Когда питание выключено, включает питание.</li> </ul>
<b>3</b>	NAV	<ul style="list-style-type: none"> <li>Отображает навигационный экран.</li> <li>Нажатие на 1 секунду переключает внешние источники AV.</li> </ul>
<b>4</b>	TEL	<ul style="list-style-type: none"> <li>Отображает экран Hands Free (<b>инструкция по эксплуатации с.54</b>).</li> <li>Нажатие в течение 1 секунды выключает экран.</li> </ul>
<b>5</b>	Ручка громкости	<ul style="list-style-type: none"> <li>Нажатие включает/выключает ослабление громкости.</li> <li>Поворот регулирует громкость вверх или вниз.</li> <li>Нажатие на 1 секунду отображает экран регулировки тембра (<b>инструкция по эксплуатации с.87</b>).*</li> </ul>
<b>6</b>	SCRN	<ul style="list-style-type: none"> <li>Отображает экран Контроля экрана.</li> <li>Нажатие на 1 секунду отображает дисплей камеры заднего вида.</li> </ul>
<b>7</b>	Дистанционный датчик	<ul style="list-style-type: none"> <li>Получает сигнал дистанционного управления.</li> <li>Вы можете включить или выключить эту функцию с помощью Remote Sensor (<b>инструкция по эксплуатации с.70</b>).</li> <li>Если [Remote Sensor] установлен на выкл., дистанционное управление телевизионным приемом отменяется.</li> </ul>
<b>8</b>	▲ (Eject)	<ul style="list-style-type: none"> <li>Выталкивает диск.</li> <li>При нажатии на 1 секунду диск выталкивается принудительно.</li> </ul>
<b>9</b>	Гнездо для диска	Гнездо для установки дискового носителя.
<b>10</b>	<b>DNX5</b> Входное гнездо	Входное гнездо для внешнего устройства.
<b>11</b>	<b>DNX5</b> Клавиша освобождения	Отсоединение передней панели
<b>12</b>	Гнездо для карты SD	Гнездо для установки карты SD. Эта карта используется для обновления географической карты. О том, как обновить карту, см. Руководство по эксплуатации навигационной системы. Для DNX5210BT также можно проигрывать аудио/видеофайлы на этой карте.
<b>13</b>	Индикатор SI	<b>DNX5</b> Если функция SI включена, этот индикатор мигает, когда зажигание автомобиля выключено ( <b>инструкция по эксплуатации с.72</b> ).

\* При некоторых условиях дисплей нельзя переключить на экран управления тембром.

## Общие операции

### Общие

Есть некоторые функции, которыми можно управлять с большинства экранов.

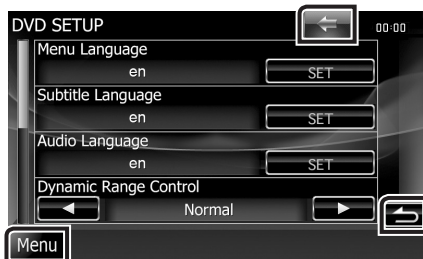

### [Menu]

Возвращает к экрану верхнего меню.



Возвращает к предыдущему экрану.

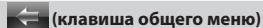

Коснитесь, чтобы отобразить общее меню. Содержимое меню следующее.

: **DNX7** Отображает экран контроля EXT SW.

: Отображает экран меню SETUP (настройки).

: Отображает экран меню контроля аудиосистемы.

: Отображает экран контроля текущего источника. Значок меняется в зависимости от источника.

: Закрывает меню.

### Экран списка

Имеется несколько клавиш с общими функциями на экранах списков большинства источников.



### ⏪ (Прокрутка)

Прокручивает отображаемый текст.



Здесь представлены сенсорные клавиши с различными функциями.

Отображенные клавиши различаются в зависимости от текущего аудио источника, состояния и т.д.

Примеры см. **Экран списка (с. 19)** в инструкции по эксплуатации.

### Прокрутка толчками

Вы можете прокручивать экран списка, сдвигая экран вверх/вниз или вправо/влево.

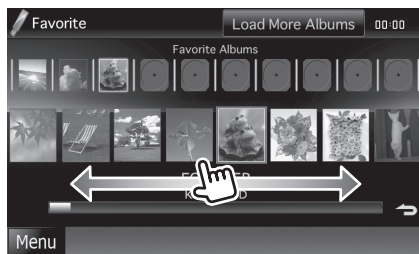
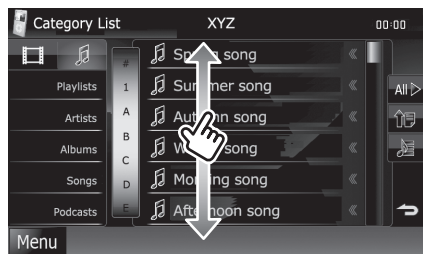

## Отсоединение передней панели **DNX7** **DNX5**

Вы можете отсоединить переднюю панель во избежание кражи.

### **DNX7**

Нажмите кнопку <▲> на 1 секунду, чтобы открыть переднюю панель.

Затем отсоедините панель согласно схемам внизу.

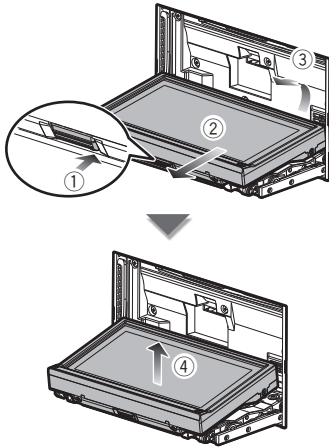

### **ПРИМЕЧАНИЕ**

- Присоединительная пластина закрывается автоматически примерно через 10 секунд после отсоединения передней панели. Снимите панель до того, как это произойдет.

### **DNX5**

Отсоедините панель согласно схеме внизу.

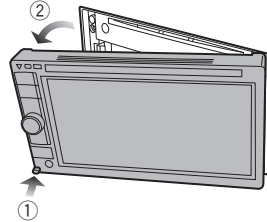

### ● После отсоединения:

Поместите панель в защитный мешок, поставляемый с устройством.

### **ПРИМЕЧАНИЕ**

- Во избежание повреждения не прикасайтесь к контактам и лицевой панели устройства пальцами.
- Если контакты устройства или лицевая панель запачкались, протрите их чистой мягкой сухой тканью.
- Об установке панели см. **Присоединение передней панели (с.25)**.

## Как пользоваться системой навигации

**1** Нажмите кнопку <NAV> для отображения навигационного экрана.

**2** Воспользуйтесь нужной функцией на экране главного меню.

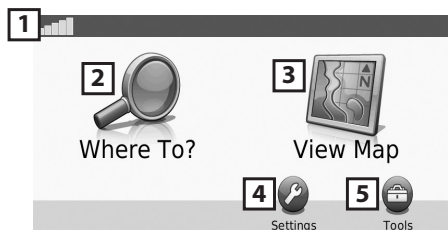

1	Сила сигнала спутника GPS.
2	Находит место назначения.
3	Просматривает карту.
4	Регулирует установки.
5	Использует инструменты, такие как eSoRoute и Help (Справка).

### ПРИМЕЧАНИЕ

- Вы можете получить дополнительную информацию о пользовании навигационной системой с помощью Help. Чтобы отобразить Help, коснитесь [Tools], а затем [Help].

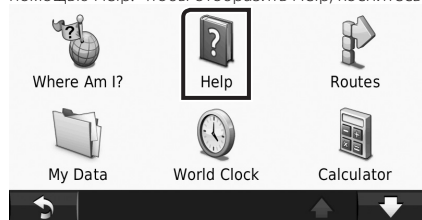

- Для получения дополнительной информации о навигационной системе загрузите последнюю версию инструкции пользователя по адресу [manual.kenwood.com/edition/im345](http://manual.kenwood.com/edition/im345).

**3** Введите место назначения и запустите навигацию.

### ● Нахождение интересующих пунктов

- 1) Коснитесь [Where To?].
- 2) Коснитесь [Points of Interest].
- 3) Выберите категорию и подкатеорию.
- 4) Выберите место назначения.
- 5) Коснитесь [Go!].

### ПРИМЕЧАНИЕ

- Чтобы ввести буквы, содержащиеся в названии, коснитесь [Where To?] (Куда?) - [Points of Interest] (Интересующие пункты) - [Spell Name] (Написать название).
- Для поиска места в другом районе коснитесь [Where To?], а затем коснитесь [Near] (Около).

## 4 Следуйте своим маршрутом к месту назначения.

### УВЕДОМЛЕНИЕ

• Значок предела скорости служит только для информации и не отменяет ответственности водителя за выполнение требований ограничения скорости согласно дорожным знакам и разумный выбор скоростного режима. Garmin и Kenwood не несет ответственности за любые штрафы или судебные иски, которые вы можете получить за невыполнение требований правил дорожного движения и знаков.

Ваш маршрут отмечен красной линией. По мере движения навигационная система ведет вас к месту назначения с помощью голосовых подсказок, стрелок на карте и указаний вверх карты. Если вы отклонились от исходного маршрута, навигационная система пересчитает маршрут.

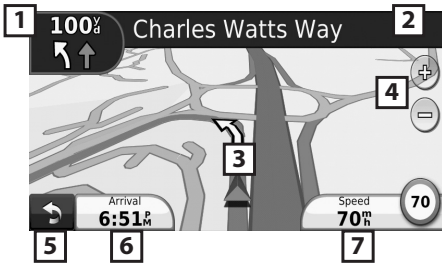

1	Обозревает страницу со следующим поворотом или с видом перекрестка, если имеется.
2	Обозревает страницу со списком поворотов.
3	Обозревает страницу «Where Am I?» (Где я?) .
4	Увеличивает и уменьшает масштаб.
5	Возвращается к главному меню.
6	Отображает различные поля данных.
7	Обозревает маршрутный компьютер.

### ПРИМЕЧАНИЕ

- Прикоснитесь и перетащите карту, чтобы просмотреть различные области карты.
- Значок предела скорости может появиться при движении по автомагистралям.

### ● Добавление остановки

- 1) При навигации по маршруту коснитесь [↩], а затем [Where To?] (Куда?).
- 2) Поищите дополнительную остановку.
- 3) Коснитесь [Go!].
- 4) Коснитесь [Add as Via Point], чтобы добавить эту остановку перед вашим конечным пунктом назначения.

### ● Выбор объезда

- 1) При навигации по маршруту коснитесь [↩].
- 2) Коснитесь [↔].

## Другие функции

### ● Ручное уклонение от плотного движения на вашем маршруте

- 1) С карты коснитесь значка дорожного движения.
- 2) Коснитесь [Traffic On Route].
- 3) Если нужно, коснитесь стрелок, чтобы увидеть другие транспортные помехи на маршруте.
- 4) Коснитесь [Avoid].

### ● Обзорение карты дорожного движения.

Карта дорожного движения показывает цветovým кодом транспортные потоки и помехи поблизости.

### ● О дорожном движении

#### УВЕДОМЛЕНИЕ

- Дорожная служба не доступна в некоторых областях или странах.
  - Garmin и Kenwood не отвечают за точность и своевременное обновление информации о дорожном движении.
- С помощью дорожного приемника FM навигационная система может получать и использовать информацию о транспортных потоках. Когда сообщение о дорожной обстановке получено, вы можете видеть это событие на карте и изменить маршрут, чтобы избежать инцидентов. Подписка FM TMC автоматически активизируется после того, как ваша навигационная система приняла сигналы спутника и принимает сигналы о плотности движения от поставщика этой услуги. Перейдите к [www.garmin.com/fmtraffic](http://www.garmin.com/fmtraffic) за дополнительной информацией.

### ● Обновление программного обеспечения

Для обновления программы навигационной системы необходимо устройство USB большой ёмкости и соединение с Интернетом.

- 1) Перейдите к [www.garmin.com/Kenwood](http://www.garmin.com/Kenwood).
- 2) Найдите вашу модель и выберите [Software Updates] (Обновление ПО) > [Download] (Загрузить).
- 3) Прочитайте и согласитесь с условиями лицензионного соглашения для программного обеспечения.
- 4) Следуйте инструкциям на веб-сайте, чтобы выполнить установку обновления программного обеспечения.

### ● Обновление карт

Вы можете купить карты с обновленными данными у Garmin или запросить подробности у своего дилера Kenwood или в сервисном центре Kenwood.

- 1) Перейдите к [www.garmin.com/Kenwood](http://www.garmin.com/Kenwood).
- 2) Выберите [Order Map Updates] (заказать обновления карты) для вашего устройства Kenwood.
- 3) Следуйте инструкциям на веб-сайте, чтобы выполнить обновление вашей карты.



# Как проигрывать музыку

Вы можете проигрывать аудиофайлы с музыкальных CD, дисковых носителей, устройства USB и iPod.

## ПРИМЕЧАНИЕ

- Подробности о пригодных для проигрывания формате файла, формате носителя, модели iPod и т.д. см. в Руководстве по эксплуатации.

## 1 Подсоедините носители, которые хотите проигрывать, как показано ниже.

### Диск

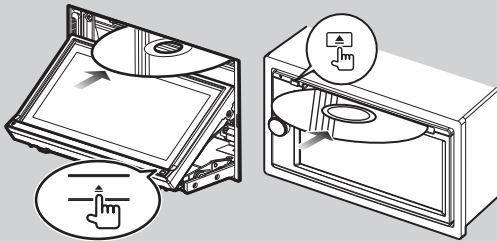

#### DNX7

- 1) Нажмите кнопку <▲>, чтобы открыть переднюю панель.
- 2) Вставьте диск в гнездо.

- **Чтобы вытолкнуть диск:**  
Нажмите кнопку <▲>.

#### DNX5 DNX4

- 1) Вставьте диск в гнездо.  
→ *Воспроизведение начинается.*

- **Чтобы вытолкнуть диск:**  
Нажмите кнопку <▲>.

### iPod, устройство USB

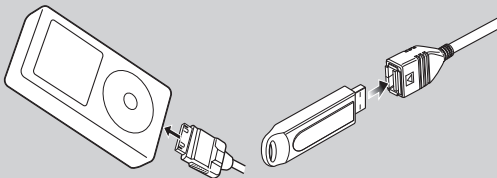

- 1) Соедините устройство с каждым кабелем.  
→ *Воспроизведение начинается.*

- **Чтобы отсоединить устройство:**  
Коснитесь [⏪] на экране, а затем нажимайте [▲] в течение 1 секунды.  
Отсоедините устройство от кабеля.

### Карта SD

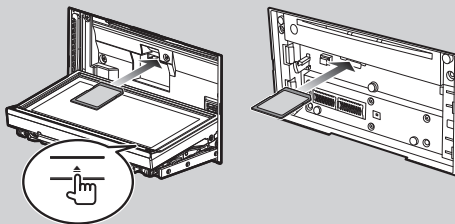

#### DNX7210BT

- 1) Нажимайте [▲] дольше, чем 1 секунду, чтобы открыть переднюю панель и вставить карту.

#### DNX5210BT

- 1) Отсоедините переднюю панель и вставьте карту.  
→ *Воспроизведение начинается.*

- **Чтобы вытолкнуть карту:**  
Нажмите на карту до щелчка, а затем уберите палец с карты. Карта выскочит, после чего ее можно будет вынуть.

Участок с метками

Помеченная сторона

Продолжение

## 2 Контролируйте музыку, которую вы слушаете, на экране контроля источника.

Следующие символы отмечают клавиши на экране.

Функции клавиш те же самые, несмотря на различие источников, которые вы слушаете.



Основные операции с этого экрана

Проигрывание или паузы:	▶▶
Остановка проигрывания:	■
Отсоединение устройства:	▲
Поиск предыдущего/следующего контента:	◀◀▶▶
Быстрая прокрутка вперед или назад:	◀◀▶▶ или перемещать курсор по средней линейке
Повтор текущего контента:	🔄
Проигрывание всех контентов в случайном порядке:	🔀

### ПРИМЕЧАНИЕ

- О других операциях см. Руководство по эксплуатации.
- Если нужная клавиша не отображается на многофункциональной строке, коснитесь [◀◀], чтобы переключить меню.

## 3 Поиск дорожки/файла, который вы хотите прослушать.

### ● Поиск в списке

- 1) Коснитесь центра экрана.

Отобразится список контента проигрываемого носителя.

Если отображается только информация для текущего фрагмента, коснитесь [↑], чтобы переключиться на отображение списка.

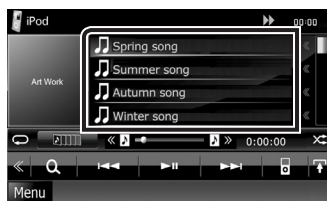

### ● Уточненный поиск

- 1) Коснитесь [Q].
- 2) Коснитесь желательного метода уточнения. Список уточняется элементом, который вы выбрали.
- 3) Коснитесь желательного элемента.



### ПРИМЕЧАНИЕ

- Подробности операций поиска см. в **Операция поиска (с.36)** в Руководстве по эксплуатации.

## Как проигрывать фильмы/изображения

Вы можете проигрывать видео DVD, видео CD (VCD), файлы с фильмами на дисковых носителях, iPod и файлы с изображениями с запоминающего устройства USB и карты SD.

### ПРИМЕЧАНИЕ

- Подробности о пригодных для проигрывания формате файла, формате устройства и т.д. см. в Руководстве по эксплуатации.

## 1 Присоедините носитель, который хотите проигрывать.

О способе присоединения см. *Как проигрывать музыку (с.17)*.

## 2 Контролируйте фильм/изображение прикосновениями к экрану.

Каждая область экрана имеет свою функцию.



1	2	3
DVD: Отображение меню DVD.* <sup>1</sup> VCD: Отображение экрана контроля масштаба.* <sup>2</sup> Дисковый носитель: Отображение меню диска.* <sup>3</sup>	Отображение экрана управления источником.	<ul style="list-style-type: none"> <li>• Поиск предыдущего/следующего контента или файла:</li> <li>• Прокрутка от центра дисплея влево или вправо выполняет быстрое перемещение назад или вперед. Чтобы остановить быстрое перемещение назад/вперед, коснитесь центра дисплея.*<sup>4</sup></li> </ul>



\*<sup>1</sup> См. *Работа меню диска DVD (с.25)* в инструкции по эксплуатации.

\*<sup>2</sup> См. *Управление масштабom для DVD и VCD (с.26)* в инструкции по эксплуатации.

\*<sup>3</sup> См. *Управление фильмами (с.41)* в инструкции по эксплуатации.

\*<sup>4</sup> Для iPod/USB/карты SD эта функция может быть недоступна в зависимости от формата воспроизводимого файла.

### ПРИМЕЧАНИЕ

- Об операциях на экране управления источником см. в разделе *Как проигрывать музыку (с.17)*. Однако поиск по категории/связи/альбому иллюстраций невозможен.
- Прикосновение к [  ] (отображается по касанию [  ] на экране управления источником) скрывает все клавиши.

# Как слушать радио

## 1 Коснитесь [Menu] на любом экране.

Появится экран верхнего меню.

## 2 Коснитесь [TUNER].

Устройство переключится на радио источник.



## 3 Работайте с экраном управления источником.

### ● Поиск станции

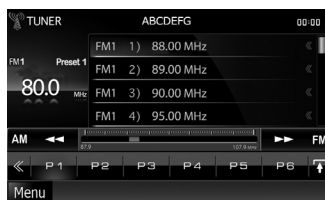
- 1) Коснитесь [].  
Появится меню подфункции.
- 2) Коснитесь [AM] или [FM] для выбора диапазона частот.
- 3) Коснитесь [◀◀] или [▶▶] для настройки требуемой станции.



### ● Автоматическое запоминание

- 1) Коснитесь [].  
Появится меню подфункции.
- 2) Коснитесь [AM] или [FM] для выбора диапазона частот.
- 3) Коснитесь [].
- 4) Коснитесь [AME].
- 5) Коснитесь [◀◀] или [▶▶] в меню подфункции.

Начинается автозапоминание.

### ● Возвращение к заданной станции

- 1) Коснитесь [P#].  
Вы можете также отобразить список выбранных станций, коснувшись дисплея частот в центре.

### ПРИМЕЧАНИЕ

• О других операциях см. **Основная работа радио (с.44)** в инструкции по эксплуатации.

# Как выполнять телефонный вызов

Вы можете использовать свой сотовый телефон с системой Bluetooth при присоединении к этому устройству.

## 1 Выполните регистрацию сотового телефона в данном устройстве.

Следуйте процедуре, показанной ниже. О подробностях работы см. **Регистрация устройства Bluetooth (с.55)** в инструкции по эксплуатации.

1) Нажмите кнопку <TEL> и прикоснитесь к [BT SETUP].

2) Коснитесь [SET] в [Regist New Device] экрана настройки (SETUP) Bluetooth.



3) Коснитесь [PIN Code Set] (установка PIN-кода) на экране Списка устройств для поиска.

4) Введите PIN-код и коснитесь [Enter].

5) Выберите свой сотовый телефон из отображенного списка на экране Списка устройств для поиска.

Регистрация выполнена.



## 2 Присоедините свой сотовый телефон к устройству.

1) Коснитесь [SET] в [Paired Device List] (Список присоединенных устройств) экрана настройки (SETUP) Bluetooth.

2) Коснитесь нужного устройства в списке, коснитесь [TEL(HFP)].

Выбранное устройство подключено к данному устройству.



### ПРИМЕЧАНИЕ

- Коснитесь [Audio(A2DP)], если хотите присоединить устройство как аудиоплеер. Эта клавиша появляется только для **DNX7**.

## 3 Загрузка вашей телефонной книги

1) С помощью сотового телефона отправьте данные телефонной книги в это устройство.

2) С помощью сотового телефона запустите соединение громкой связи.

### ПРИМЕЧАНИЕ

- См. руководство по эксплуатации вашего сотового телефона.

Продолжение

## 4 Сделайте или примите телефонный вызов.

См. таблицу ниже для каждого метода работы.



### Вызов вводом телефонного номера

- 1 Коснитесь [Direct Number].
- 2 Введите номер телефона цифровыми клавишами.
- 3 Коснитесь [  ].

### Вызов с помощью записей звонков

- 1 Коснитесь [Incoming Calls] (входящие звонки), [Outgoing Calls] (исходящие звонки) или [Missed Calls] (не принятые звонки).
- 2 Выберите номер телефона из списка.
- 3 Коснитесь [  ].

### Повторный вызов

- 1 Коснитесь [Redial] для отображения телефонного номера, вызванного ранее.
- 2 Коснитесь [  ].

### Вызов с помощью телефонной книги

- 1 Коснитесь [Phonebook].
- 2 Выберите имя из списка.
- 3 Выберите номер из списка.
- 4 Коснитесь [  ].

### Вызов с помощью заданного номера

- 1 Коснитесь [Preset #], чтобы начать вызов соответствующего телефонного номера.

### Звонок по голосовой команде **DNX7**

Вы можете сделать голосовой вызов с помощью функции распознавания голоса сотового телефона.

- 1 Коснитесь [Voice].
- 2 Произнесите имя, зарегистрированное в сотовом телефоне.

### ПРИМЕЧАНИЕ

- О подробностях работы см. **Использование устройства Hands-Free (громкой связи) (с.58)** в инструкции по эксплуатации.

# Процедура установки

## Перед установкой

Перед установкой этого устройства примите следующие меры предосторожности.

### ⚠ ПРЕДУПРЕЖДЕНИЯ

- Если вы подключаете провод зажигания (красный) и провод аккумулятора (желтый) к шасси автомобиля (масса), это может вызвать короткое замыкание и последующее возгорание. Всегда подключайте эти провода к источнику питания через блок плавких предохранителей.
- Не удаляйте предохранитель из провода зажигания (красный) и провода батареи (желтый). Источник питания должен быть подсоединен к этим проводам через предохранитель.

### ⚠ ОСТОРОЖНО!

- Это устройство нужно установить в консоль автомобиля.  
Не прикасайтесь к металлическим деталям устройства во время и в течение некоторого времени после использования устройства. Металлические детали, таких как радиатор охлаждения и кожух, сильно нагреваются.

### Примечания

- Установка и подключение данного изделия требует умений и опыта. Из соображений безопасности предоставьте установку и подключение специалистам.
- Убедитесь в том, что устройство заземлено на отрицательный полюс источника питания 12 В постоянного тока.
- Не устанавливайте устройство в местах, подверженных воздействию прямых солнечных лучей, а также в местах с повышенной температурой или влажностью. Также избегайте сильно запыленных мест и возможного попадания воды.
- Не используйте собственные винты. Применяйте только винты из комплекта поставки. Применение других винтов может привести к повреждению устройства.
- Если питание не включается (на дисплее отображается "PROTECT" (защита)), возможно, произошло короткое замыкание провода акустической системы или он коснулся шасси автомобиля, в результате чего сработала функция защиты. Таким образом, следует проверить провод акустической системы.
- Если зажигание вашего автомобиля не имеет положения АСС, подключите провода зажигания к источнику питания, который можно включать и выключать с помощью ключа зажигания. Если присоединить провод зажигания к источнику питания с постоянной подачей напряжением, например к проводам батареи, батарея может быть разряжена.

- Если у консоли имеется крышка, убедитесь в том, что лицевая панель не касается крышки при открывании и закрывании.
- Если сгорел предохранитель, прежде всего убедитесь в отсутствии короткого замыкания проводов, а затем установите новый предохранитель с такими же характеристиками.
- Изолируйте неприсоединенные провода виниловой изоляцией или подобным материалом. Во избежание короткого замыкания не снимайте колпачки с концов свободных проводов или выводов.
- Правильно подключите кабели акустической системы к соответствующим выводам. Если провода ⊖ используются совместно или заземлены на любую металлическую часть автомобиля, устройство может быть повреждено или не работать.
- Если к системе подключаются только два динамика, подключите разъемы либо к обоим передним выходным клеммам, либо к обоим задним выходным клеммам (не смешивайте передние и задние клеммы). Например, если разъем ⊕ левого динамика присоединен к передней выходной клемме, не присоединяйте разъем ⊖ к задней выходной клемме.
- После установки устройства убедитесь, что стоп-сигналы, указатели поворота, стеклоочистители и т.д. автомобиля работают нормально.
- Установите устройство таким образом, чтобы угол его наклона не превышал 30°.
- Это устройство имеет вентилятор охлаждения (с.28) для снижения внутренней температуры. Не устанавливайте устройство в таком месте, где вентилятор будет заблокирован. Блокировка отверстий вентилятора помешает снижению внутренней температуры и приведет к неисправности.
- При установке устройства в автомобиль не нажимайте сильно на поверхность панели. Это может привести к возникновению царапин, повреждений или выходу устройства из строя.
- Убедитесь, что все соединения проводов выполнены надежно, вставляя разъемы до полной фиксации.
- Если разъем не подходит к ответному разъему вашего автомобиля, воспользуйтесь имеющимся в продаже переходником.
- При наличии металлических объектов возле антенны Bluetooth качество приема может снизиться.

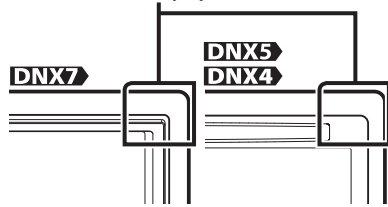

### Антенна устройства Bluetooth



## Процедура установки

### Поставляемые принадлежности

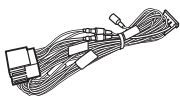
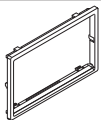
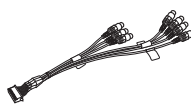
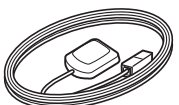
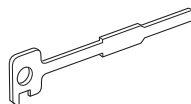
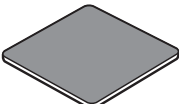
Прежде всего убедитесь, что все принадлежности поставлены вместе с устройством.

① ...1	⑤ ...1
	
② ...1 <b>DNX7</b>	⑥ ...1
	 (5 м)
③ ...2	⑦ ...1
	
④ ...1 <b>DNX7 DNX5</b>	⑧ ...1
	 (3 м)

### Устройство

- 1 Во избежание короткого замыкания выньте ключ зажигания и отсоедините клемму  $\ominus$  батареи.
- 2 Обеспечьте правильные соединения проводов входа и выхода для каждого устройства.
- 3 Подключите провод к жгуту проводов.
- 4 Подключите разъем В жгута проводов к разъему акустической системы автомобиля.

- 5 Подключите разъем А жгута проводов к разъему внешнего источника питания автомобиля.
- 6 Присоедините разъем жгута проводов к устройству.
- 7 Установите устройство в автомобиль.
- 8 Снова подсоедините  $\ominus$  батареи.
- 9 Нажмите кнопку <Reset>. **(с.4)**
- 10 Выполните первоначальную настройку.  
См. **Первый этап (с.6)**.

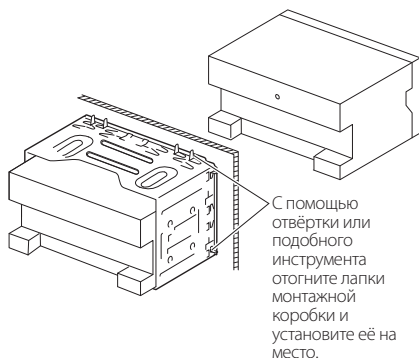

### ПРИМЕЧАНИЕ

- Убедитесь в том, что устройство надёжно установлено на место. Если устройство закреплено ненадежно, в его работе могут возникать сбои (например, прерывание звучания).

### Накладка

Подсоедините принадлежность ⑤ к устройству.

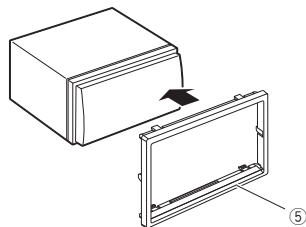



## Присоединение передней панели

Крепко держите переднюю панель, чтобы ее случайно не уронить. Установите панель на присоединительную пластину, обеспечив надежную фиксацию.

### DNX7

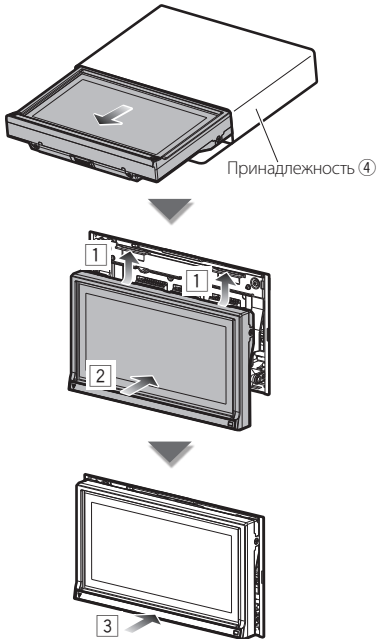

### DNX5

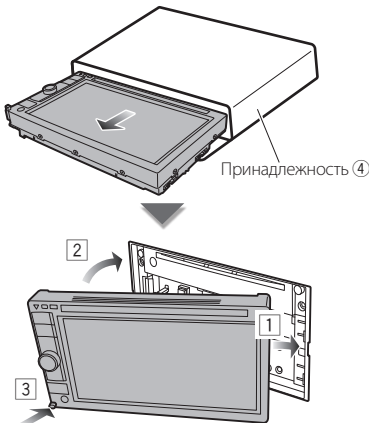

## Антенна GPS

Антенна GPS устанавливается внутри автомобиля. Ее нужно установить по возможности горизонтально, чтобы обеспечить хороший прием спутниковых сигналов GPS.

Для установки антенны GPS в автомобиль:

- 1) Очистите приборную панель или другую поверхность.
- 2) Снимите подложку с клеевого слоя на нижней стороне металлической пластины (принадлежность 7).
- 3) Крепко прижмите металлическую пластину (принадлежность 7) к приборной панели или другой монтажной поверхности. Металлическую пластину (принадлежность 7) при необходимости можно согнуть, чтобы она соответствовала криволинейной поверхности.
- 4) Установите антенну GPS (принадлежность 6) на металлическую пластину (принадлежность 7).

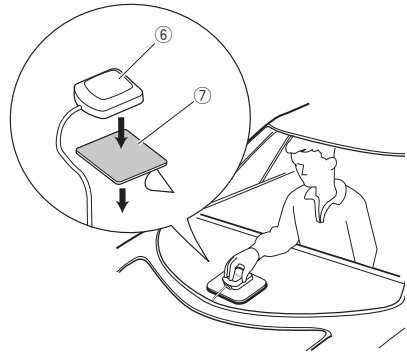

- В зависимости от типа автомобиля, прием спутниковых сигналов GPS может оказаться невозможным при внутренней установке.
- Антенну GPS нужно устанавливать на расстоянии не менее 12 дюймов (30 см) от сотового телефона или других передающих антенн. Сигналы от спутника GPS могут подвергаться помехам от этих средств связи.
- Окраска антенны GPS (металлической) краской может вызвать ухудшение ее характеристик.

## Блок микрофона

- 1) Проверьте место установки микрофона (принадлежность ⑧).
- 2) Удалите масло и другие загрязнения с поверхности установки.
- 3) Установите микрофон.
- 4) Протяните кабель микрофона до устройства, закрепив его в нескольких местах с помощью клейкой ленты или другим удобным способом.

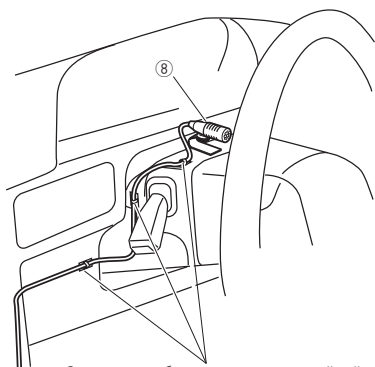

Закрепите кабель при помощи клейкой ленты, доступной в торговой сети.

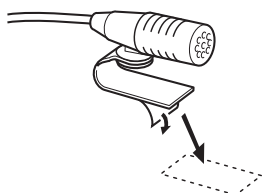

Чтобы закрепить микрофон на показанном выше месте установки, снимите защитный слой с двусторонней клейкой ленты.



Направьте микрофон в сторону водителя.

## ПРИМЕЧАНИЕ

- Установите микрофон как можно дальше от сотового телефона.

## Процедура демонтажа

### Снятие жесткой резиновой рамки (накладки)

- 1) Вставьте захваты съемника (принадлежность ③) и разблокируйте два фиксатора на нижнем уровне. Опустите рамку и вытяните ее вперед, как показано на рисунке.

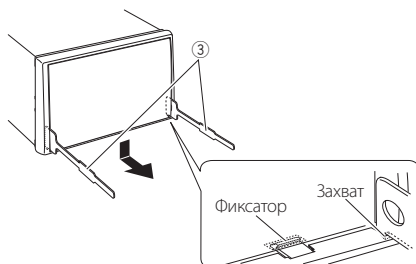

## ПРИМЕЧАНИЕ

- Рамку можно снять с верхней стороны таким же образом.

- 2) Когда нижний уровень снят, удалите два верхних фиксатора.

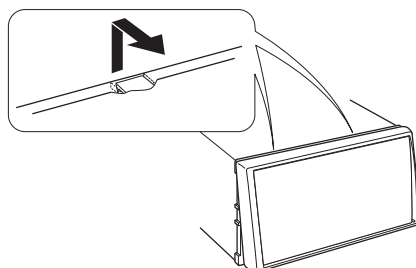

## Удаление устройства

- 1) Удалите жесткую резиновую рамку, как описано в **шаге 1 “Снятие жесткой резиновой рамки”**.
- 2) Вставьте два съемника (принадлежность ③) глубоко в щели с каждой стороны, как показано на рисунке.

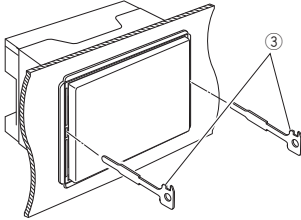

- 3) Опустите вниз съемник и наполовину вытяните устройство, нажимая во внутреннюю сторону.

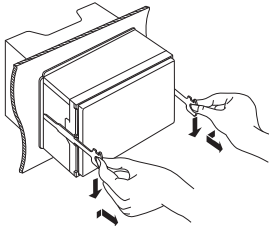

### ПРИМЕЧАНИЕ

- Будьте осторожны, чтобы не пораниться захватами съемника.

- 4) Руками извлеките устройство полностью, соблюдая осторожность, чтобы не уронить его.

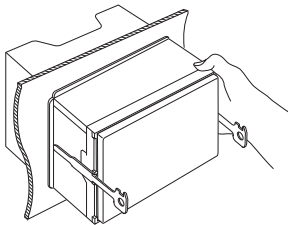

## Таблица функций разъёма

Номера штырьков разъемов ISO	Цвет кабеля	Функции
Разъем для внешнего источника питания		
A-4	Жёлтый	Аккумулятор
A-5	Синий/белый	Управление питанием
A-6	Оранжевый/белый	Регулятор освещенности
A-7	Красный	Зажигание (ACC)
A-8	Чёрный	Заземляющее соединение (масса)
Разъем для акустической системы		
B-1	Фиолетовый	Задний правый (+)
B-2	Фиолетовый/чёрный	Задний правый (-)
B-3	Серый	Передний правый (+)
B-4	Серый/чёрный	Передний правый (-)
B-5	Белый	Передний левый (+)
B-6	Белый/чёрный	Передний левый (-)
B-7	Зеленый	Задний левый (+)
B-8	Зелёный/чёрный	Задний левый (-)

\*Полное сопротивление громкоговорителя: 4-8 Ом

## Подключение

### Подсоединение проводов к клеммам (1)

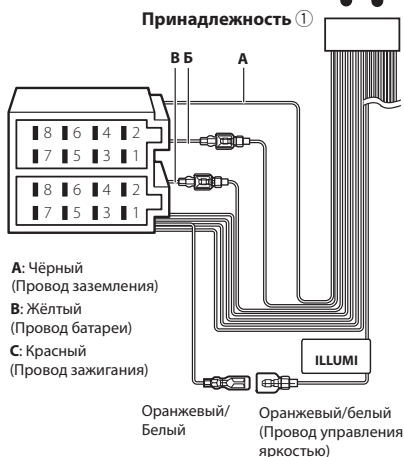
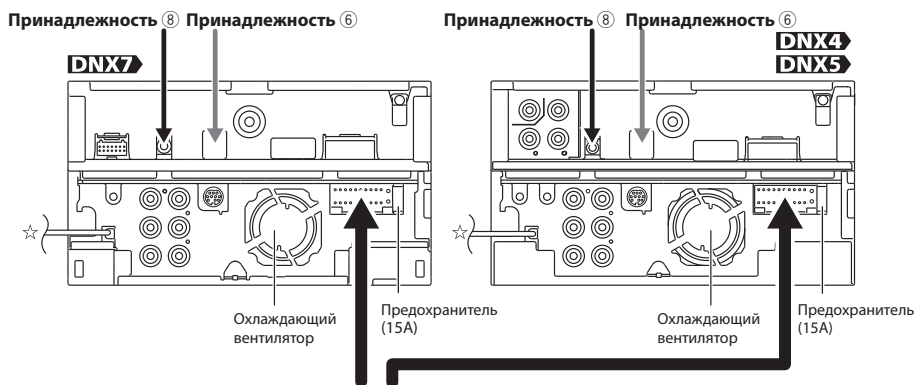

#### ⚠ ПРЕДУПРЕЖДЕНИЕ для присоединения разъема ISO

Расположение штырьков у разъемов ISO зависит от типа автомобиля, который вы водите. Во избежание повреждения устройства следите за правильностью подключения. Стандартное подключение жгута кабелей описано ниже в пункте (1). Если штырьки разъема ISO расположены так, как описано в пункте (2), выполните подключение в соответствии с рисунком. При установке этого устройства в автомобилях **Volkswagen** и др. убедитесь в подключении кабеля, как показано ниже (2).

##### (1) Установка по умолчанию

Красный провод (штырек А-7) разъема ISO автомобиля соединен с зажиганием, а желтый (штырек А-4) - с постоянно включенным источником питания.



##### (2)

Красный провод (штырек А-7) разъема ISO автомобиля соединен с постоянным источником питания, а желтый (штырек А-4) соединен с зажиганием.

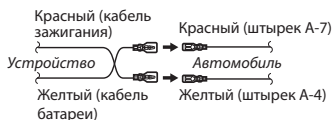

#### ☆ Вход антенны FM/AM

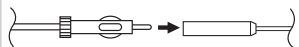

#### Принадлежность ⑧: Микрофон Bluetooth

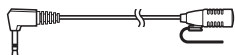

#### Принадлежность ⑥: Антенна GPS

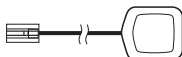

## Подсоединение проводов к клеммам (2)

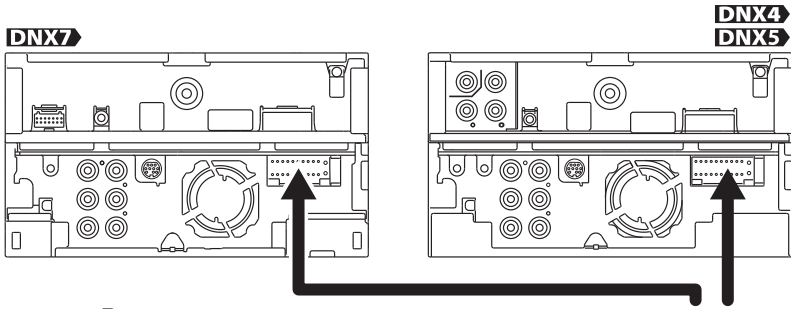

**Подсоедините к жгуту проводов детектора стояночного тормоза автомобиля.**

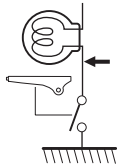

Светло-зеленый (Провод датчика стояночного тормоза)

В целях безопасности всегда подключайте датчик стояночного тормоза.

Фиолетовый/белый (Провод датчика заднего хода)

При использовании камеры заднего вида (опция) подсоедините к жгуту проводов фонаря заднего хода.

Принадлежность ①

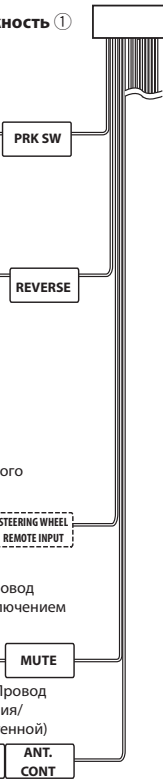

Голубой/жёлтый (Провод дистанционного управления на руле)

REMOTE CONT STEERING WHEEL REMOTE INPUT

Коричневый (Провод управления отключением звука)

MUTE

Синий/белый (Провод контроля питания/управления антенной)

P. CONT ANT. CONT

К дистанционному на руле  
Для использования функции пульта дистанционного управления на рулевом колесе необходим специальный адаптер (не входит в комплект поставки), соответствующий модели вашей машины.

Подсоедините к клемме, которая заземляется, когда звонит телефон или во время разговора. Для использования функции отключения звука необходимо подключить этот провод к телефону с помощью коммерческой телефонной принадлежности.

В зависимости от того, какая антенна используется, подключайтесь или к клемме управления антенной с мотором, или к клемме питания для усилителя антенны пленочного типа. (макс. 300 мА, 12 В)

Если никакие соединения не сделаны, кабель не должен выходить наружу.

## Присоединение системы

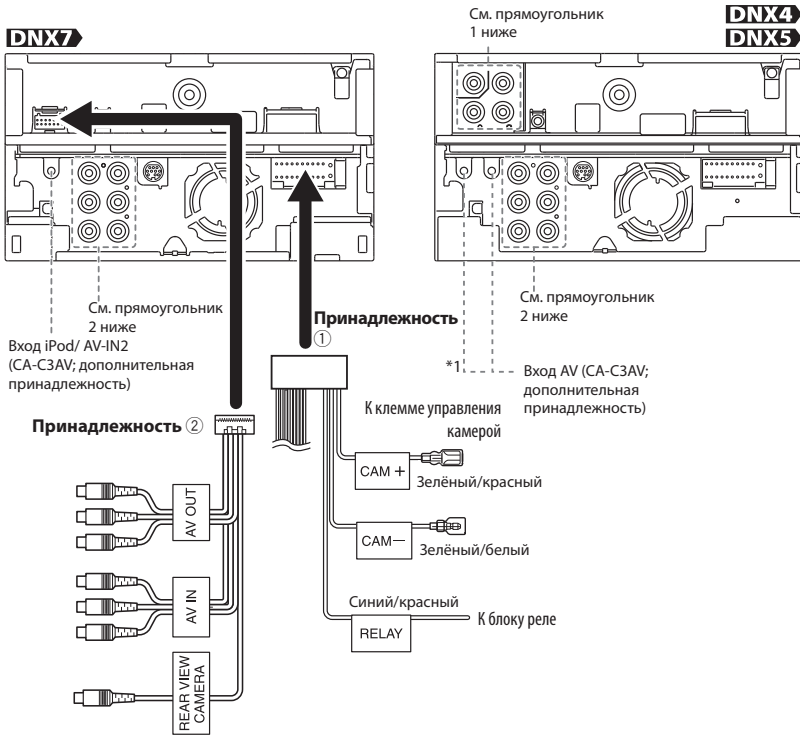

\*1 Только для DNX4210BT

- 1**
- Вход камеры заднего вида**  
- Желтый (Видеовход)
- Выход аудио/видео**  
- Желтый (Видеовыход)  
- Белый (Выход левого аудиоканала)  
- Красный (Выход правого аудиоканала)

- 2**
- Задний предвыход**  
- Красный (Выход правого аудиоканала)  
- Белый (Выход левого аудиоканала)
- Передний предвыход**  
- Красный (Выход правого аудиоканала)  
- Белый (Выход левого аудиоканала)
- Предвыход динамика сверхнизких частот**  
- Красный (Выход правого аудиоканала)  
- Белый (Выход левого аудиоканала)



Используйте кабель RCA, как показано на схеме выше.

## Присоединение дополнительных принадлежностей

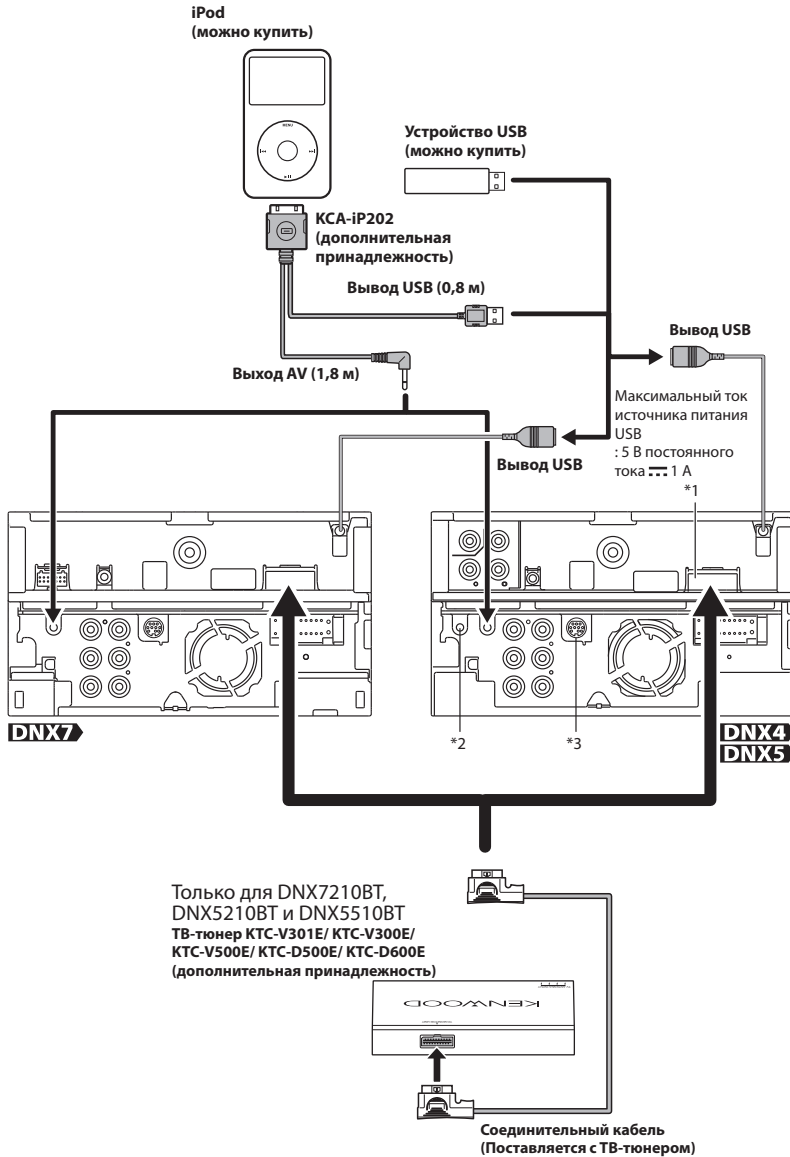

\*1 Только для DNX5210BT и DNX5510BT

\*2 Только для DNX4210BT

\*3 Только для DNX7210BT, DNX5210BT DNX5510BT

## Об этом устройстве

### ■ Авторские права

- Словесный товарный знак и логотипы Bluetooth являются собственностью компании Bluetooth SIG, Inc., и любое использование этих знаков компанией JVC Kenwood Corporation лицензировано. Прочие товарные знаки и торговые марки являются собственностью соответствующих владельцев.
- The "AAC" logo is a trademark of Dolby Laboratories.
- iTunes is a trademark of Apple Inc.
- "Made for iPod" and "Made for iPhone" mean that an electronic accessory has been designed to connect specifically to iPod or iPhone, respectively, and has been certified by the developer to meet Apple performance standards. Apple is not responsible for the operation of this device or its compliance with safety and regulatory standards. Please note that the use of this accessory with iPod, iPhone, or iPad may affect wireless performance.
- iPhone, iPod, iPod classic, iPod nano, and iPod touch are trademarks of Apple Inc., registered in the U.S. and other countries.
- iPhone, iPod, iPod classic, iPod nano, and iPod touch are trademarks of Apple Inc., registered in the U.S. and other countries.
-  is a trademark of DVD Format/Logo Licensing Corporation registered in the U.S., Japan and other countries.
- This item incorporates copy protection technology that is protected by U.S. patents and other intellectual property rights of Rovi Corporation. Reverse engineering and disassembly are prohibited.
- Изготовлено по лицензии компании Dolby Laboratories. Dolby и знак в виде двойной буквы D являются товарными знаками компании Dolby Laboratories.
- Manufactured under license under U.S. Patent Nos: 5,956,674; 5,974,380; 6,487,535 & other U.S. and worldwide patents issued & pending. DTS, the Symbol, & DTS and the Symbol together are registered trademarks & DTS 2.0 Channel is a trademark of DTS, Inc. Product includes software. © DTS, Inc. All Rights Reserved.
- Adobe, Acrobat and Reader are either registered trademarks or trademarks of Adobe Systems Incorporated in the United States and/or other countries.
- SDHC Logo is a trademark of SD-3C, LLC.
- О ФОРМАТЕ ВИДЕО DIVX: DivX® - это цифровой видеоформат, созданный компаний DivX LLC, являющейся дочерней компанией корпорации Rovi. Это официальное устройство DivX Certified®, которое воспроизводит видео в формате DivX. Для получения более подробной информации или загрузки программ конвертации видео в формат DivX посетите веб-сайт divx.com.

- ОБ УСТРОЙСТВЕ DIVX VIDEO-ON-DEMAND (ВИДЕО ПО ТРЕБОВАНИЮ) Это Устройство DivX Certified® должно быть зарегистрировано, чтобы воспроизводить купленные фильмы DivX Video-on-Demand (VOD). Чтобы получить регистрационный код, найдите раздел DivX VOD в меню настройки вашего устройства. Перейдите в vod.divx.com, чтобы получить информацию о том, как выполнить регистрацию.
- DivX®, DivX Certified® and associated logos are trademarks of Rovi Corporation or its subsidiaries and are used under license.

### ■ Маркировка изделий, использующих лазеры

**CLASS 1  
LASER PRODUCT**

К шасси/корпусу прикреплена табличка, указывающая, что этот компонент использует лазерные лучи класса 1. Это означает, что в устройстве используются лазерные лучи слабого класса. Они не распространяют опасную радиацию вне устройства.

При Правильном соблюдении всех условий эксплуатации и технических требований, указанных в данной инструкции, срок службы купленного Вам изделия составляет 7 лет. Гарантийный срок эксплуатации изделия соответствует сроку, указанному в гарантийном талоне. В период срока службы эксплуатация и хранение изделия не может представлять опасность для Вашей жизни, здоровья, причинять вред Вашему имуществу или окружающей среде.





---

**KENWOOD**