

# KENWOOD

МОНИТОР С DVD-РЕСИВЕРОМ

## KVT-829DVD

### ИНСТРУКЦИЯ ПО ЭКСПЛУАТАЦИИ

Корпорация Kenwood



# Содержание

Как пользоваться этой инструкцией	4
Меры безопасности	6
Замечания	7

<b>Просмотр DVD/VCD-дисков и прослушивание дисков DVD Audio</b>	<b>18</b>
Функции экрана воспроизведения	18
Функции во время отображения панели упрощенного управления	19
Функции во время отображения экрана управления	20
Дисковое меню DVD-диска	21
Увеличение изображения на диске VCD	23
Выбор напрямую	23

<b>Прослушивание музыкальных дисков и аудиофайлов</b>	<b>24</b>
Функции во время отображения панели упрощенного управления	24
Функции во время отображения экрана управления	25
Создание названия диска	28
Выбор папок (функция аудиофайлов)	28
Выбор диска (функция диск.чейнджера)	29
Выбор напрямую	29

<b>Просмотр видеофайлов/изображений</b>	<b>30</b>
Функции во время отображения экрана воспроизведения	30
Функции во время отображения упрощенной панели управления	30
Функции во время отображения экрана управления	31
Управление изображением	32
Выбор папки	32

<b>Прослушивание радиоприемника</b>	<b>33</b>
Функции во время отображения панели упрощенного управления	33
Функции во время отображения экрана управления	33
Режим настройки	34
Автоматическое сохранение радиостанций в памяти	35
Сохранение радиостанций в памяти вручную	35
Выбор станций фиксиров. настройки	36
Радиотекст	36
Прямой ввод частоты настройки	37
Дорожная информация	37
Поиск по типу программы	38

<b>Основные функции</b>	<b>12</b>
-------------------------	-----------

<b>Управление проигрывателем iPod</b>	<b>39</b>
Подключение проигрывателя iPod	39
Функции во время отображения панели упрощенного управления	39
Функции во время отображения экрана управления	40
Список содержимого проигрывателя iPod	41

<b>Управление USB-устройством</b>	<b>42</b>
Функции во время отображения панели упрощенного управления	42
Функции во время отображения экрана управления	42
Список содержимого USB	43
Выбор папки	44

<b>Просмотр телепрограмм</b>	<b>45</b>
Функции в режиме TV	45
Функции во время отображения экрана упрощенного управления	45
Функции во время отображения экрана управления телевизором	46
Режим настройки	46
Автоматическое сохранение в памяти	47
Сохранение станций в памяти вручную	47
Выбор сохраненных станций	48
Создание названия станции	48

<b>Просмотр видеоматериалов</b>	<b>49</b>
Функции во время отображения панели упрощенного управления	49
Функции во время отображения экрана управления	49

<b>Управление DAB-тюнером</b>	<b>50</b>
Функции во время отображения панели упрощенного управления	50
Функции во время отображения экрана управления DAB-тюнером	50
Режим настройки	51
Автоматическое сохранение ансамбля в памяти	52
Память хранения настройки сервисов	52
Выбор сервиса	53
Фильтр языка	53
Поиск по типу программы	54
DAB-анонсы	54

<b>Выбор источника</b>	<b>55</b>
Отображение экрана управления	55

<b>Управление питанием внешнего устройства</b>	<b>56</b>
Управление питанием внешнего устройства	56

<b>Отключение звука для ответа на телефонный звонок</b>	<b>57</b>
Отключение звука для ответа на телефонный звонок	57

<b>Ввод символов</b>	<b>58</b>
Как использовать экран ввода символов	58

<b>Управление экраном</b>	<b>59</b>
Управление экраном	59

<b>Управление устройством громкой связи</b>	<b>60</b>
Функции экрана управления	60
При поступлении звонка	61
При наборе номера	61
Быстрый набор номера	62
Поиск по телефонной книжке	62
Повторный набор номера	64
Настройка устройства громкой связи	65
Выбор телефона для устройства громкой связи	65
Удаление телефона для устройства громкой связи	66

<b>Меню настройки параметров</b>	<b>68</b>
Меню настройки параметров	68
Настройка звука	68
Настройка частоты среза	69
Настройка параметров DVD-проигрывателя	69
Выбор языка	70
Установка уровня ограничения доступа	71
Настройка воспроизведения файлов DivX	72
Настройка проигрывателя iPod	73
Информация о программном обеспечении	73
Настройка системных параметров	73
Настройка AV-интерфейса	74
Интерфейс пользователя	75
Загрузка фонового изображения	77
Удаление фонового изображения	77
Выбор фонового изображения	78
Настройка сенсорной панели	78
Настройка часов	79
Настройка монитора	80
Установка кода защиты	82
Настройка телевизора	83
Настройка системы радиоданных RDS	84
Настройка параметров DAB-тюнера	84
Выбор объявлений	85
Управление усилителем	85
Настройка памяти	86
Настройка внешнего устройства EXT SW	87

<b>Настройка параметров звучания</b>	<b>88</b>
Меню настройки звучания	88
Управление звучанием	88
Эквалайзер	89
Настройка тембров звучания	90
Управление зонами звучания	90

<b>Пульт дистанционного управления</b>	<b>92</b>
Установка батарей питания	92
Переключатель режима работы пульта дистанционного управления	92
Общие функции (режим AUD)	93
DVD/DVD Audio/VCD/CD/аудиофайлы (режим DVD)	94
TV (режим TV)	95
Радиоприемник (режим AUD)	96
Навигационная система (режим NAVI)	96

<b>Нужна помощь? Устранение неисправностей</b>	<b>98</b>
<b>Нужна помощь? Сообщения об ошибках</b>	<b>99</b>

<b>Список кодов языков для DVD-дисков</b>	<b>100</b>
<b>Технические характеристики</b>	<b>101</b>

# Как пользоваться этой инструкцией

В этой инструкции для описания управления ресивером используются иллюстрации.

Изображения дисплея и панели в этой инструкции приведены в качестве примера для более понятного описания функций.

По этой причине во время эксплуатации устройства реальный вид дисплея или панелей может отличаться от приведенного в этой инструкции.

▼ : Продолжение в следующем столбце.  
● : Окончание раздела.

## Короткое нажатие

Нажмите кнопку, выделенную

## Продолжение на следующей странице

Инструкция продолжается на следующей странице. Переверните страницу, чтобы прочитать оставшуюся часть инструкции.

## Seek mode

Sets a station selection.



The mode is switched in following order each time you touch the button.

Display	Setting
"AUTO1"	Tunes in a station with good reception automatically.
"AUTO2"	Tunes in stations in memory one after another.
"MANU"	Switches to the next frequency manually.

## Manual Memory

Stores the current receiving station in memory.

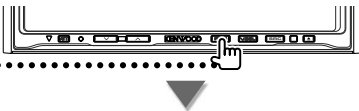

### 1 Select a station you wish to store in memory

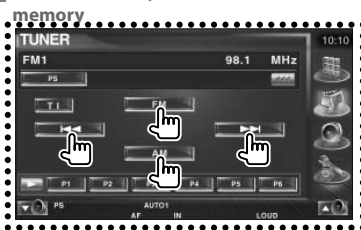

### 2 Store in memory



Next page



### Выполнение с пульта ДУ

Некоторые функции могут быть выполнены только с пульта ДУ. В этом случае процедура использования пульта ДУ выделяется символом . Символы, приведенные ниже, показывают положение переключателя режима работы пульта ДУ.



### Изменения на экране

Выполнение каждого действия приводит к изменению экрана, как показано на этом рисунке.



### Выбор параметра на экране

Выберите параметр на экране. Для того, чтобы это сделать, прикоснитесь к кнопке, изображенной на экране.



### Длительное нажатие (1 секунда и более)

Кнопку, выделенную , следует удерживать в нажатом состоянии более 1 секунды (2-3 секунды).

Этот символ выделяет процедуры, выполняемые длительным нажатием на кнопку до тех пор, пока не будет изменено содержание экрана. В приведенном слева примере кнопка была нажата на 1 секунду. Время удержания кнопки в нажатом состоянии приведено на часах.

### Прочие символы



Описание важных мер безопасности, предотвращающих получение травм и т.д.



Специальные замечания, дополнительные указания и ограничения.



Общие меры безопасности, относящиеся к описываемой теме.



Значение параметра по умолчанию.

# Меры безопасности

## ПРЕДУПРЕЖДЕНИЕ

**Чтобы предотвратить получение травмы и/или возникновение огня, соблюдайте следующие меры безопасности:**

- Чтобы предотвратить возникновение короткого замыкания, не допускайте попадания внутрь устройства никаких металлических предметов (например, монет или инструментов).
- Во время длительной поездки не смотрите и не концентрируйте свое внимание на дисплее устройства.
- Подключение и прокладка проводов этого устройства требует определенных навыков и опыта. В целях безопасности доверьте работу по установке и прокладке проводов профессионалам.

## ПРЕДОСТЕРЕЖЕНИЕ

**Чтобы предотвратить повреждение устройства, соблюдайте следующие меры предосторожности:**

- Убедитесь в том, что устройство подключено к сети с напряжением DC 12 В и отрицательной «землей».
- Не устанавливайте устройство в местах, подверженных воздействию прямого солнечного света или избыточного тепла или влажности. Также не допускайте установки устройства в местах, где возможно попадание на устройство воды или пыли.
- Не оставляйте лицевую панель (и чехол для панели) в местах, подверженных воздействию прямого солнечного света или избыточного тепла или влажности. Также не оставляйте лицевую панель в местах, где на нее возможно попадание пыли или воды.
- Чтобы предотвратить повреждения, не прикасайтесь руками к контактам на ресивере или лицевой панели.
- Не подвергайте лицевую панель механическим воздействиям, т.к. лицевая панель является прецизионным устройством.
- При замене предохранителя устанавливайте предохранитель с такими же характеристиками, что и сгоревший предохранитель. Использование других предохранителей может привести к возникновению неисправностей устройства.
- Не прилагайте избыточное усилие к открытой лицевой панели, а также не кладите на лицевую панель посторонние предметы. В противном случае лицевая панель может быть повреждена.
- Не используйте шурупы, отличные от поставляемых в комплекте. Использование нереккомендованных шурупов может привести к повреждению устройства.

## Не устанавливайте в слот для дисков 8-сантиметровые компакт-диски

Если Вы попытаетесь установить в слот 8-сантиметровый диск с переходником, переходник может отделиться от диска и повредить ресивер.

## Информация о подключаемых дисковых чейнджерах/проигрывателях компакт-дисков

Для получения информации о подключаемых моделях дисковых чейнджеров/проигрывателей компакт-дисков обратитесь к каталогу продукции или проконсультируйтесь с дилером Kenwood.

Обратите внимание на то, что дисковые чейнджеры/проигрыватели компакт-дисков Kenwood, выпущенные раньше 1997 года, а также дисковые чейнджеры других производителей не могут быть подключены к этому ресиверу. Подключение таких устройств может привести к повреждению ресивера.

При подключении дисковых чейнджеров/проигрывателей компакт-дисков Kenwood устанавливайте переключатель «O-N» в положение «N».

Функции, которые могут быть использованы, а также информация, которая может быть отображена, будет различаться в зависимости от подключенного устройства.



- Вы можете повредить как ресивер, так и CD-чейнджер, если эти устройства будут подключены неправильно.

## Запотевание линзы

Сразу же после включения автомобильной «печки» в холодную погоду на оптическом стекле проигрывателя компакт-дисков возможна конденсация влаги. Это может привести к запотеванию оптического стекла, что делает невозможным проигрывание компакт-дисков. В подобной ситуации извлеките диск и подождите, пока влага не испарится. Если и после этого устройство не сможет работать нормально, обратитесь к дилеру компании Kenwood.

## Замечания

- Если в процессе установки у Вас возникнут проблемы, проконсультируйтесь с дилером Kenwood.
- Когда Вы приобретаете дополнительные устройства (принадлежности), проконсультируйтесь с дилером Kenwood, чтобы убедиться в том, что эти устройства совместимы с моделью Вашего ресивера и работают в Вашем регионе.
- На дисплее могут быть отображены символы, соответствующие ISO 8859-1.
- Функция RDS или RBDS не работает, если этот сервис не поддерживается ни одной из радиостанций.
- Иллюстрации дисплея и панели, приведенные в данной инструкции по эксплуатации, являются примерами, объясняющими функции элементов управления. Поэтому информация дисплея, представленная на этих иллюстрациях, может отличаться от информации, появляющейся на реальном дисплее конкретного прибора, и некоторые иллюстрации на дисплее могут представлять что-либо невозможное во время фактической эксплуатации.

### Как выполнить сброс настроек ресивера

- Если ресивер работает неправильно, сначала нажмите кнопку сброса. После нажатия на кнопку сброса будут восстановлены стандартные (установленные на заводе) настройки параметров ресивера.
- Перед нажатием на кнопку сброса отсоедините устройство, подключенное к разьему USB. Нажатие на кнопку сброса, когда USB-устройство подключено, может привести к повреждению информации, сохраненной на USB-устройстве. Информация об отключении USB-устройства приведена на странице 15.
- Если автоматический дисковый чейнджер работает неправильно, нажмите кнопку сброса. Это должно привести к восстановлению нормальной работоспособности.

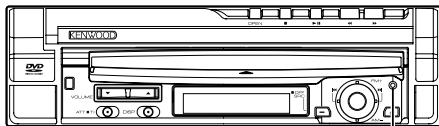

Кнопка сброса

### Чистка ресивера

Если лицевая панель ресивера загрязнена, протрите её мягкой сухой тряпочкой, например, силиконовой тканью.

Если лицевая панель загрязнена сильно, протрите её тряпочкой, смоченной в нейтральном чистящем средстве, затем удалите с поверхности это нейтральное чистящее средство.



- Нанесение чистящего спрея непосредственно на ресивер может повлиять на механические части ресивера. Протирание лицевой панели грубой тканью или использование активных чистящих средств (например, растворителя или спирта) может поцарапать поверхность или стереть надписи.

### Телевизионные тюнеры, которые могут быть подключены к этому ресиверу

- KTC-V500E
- KTC-V300E
- KTC-D500E

### Навигационные устройства, которые могут быть подключены к этому ресиверу

- KNA-G520/G420
- KNA-DV3200
- KNA-DV2200

### Информация о проигрывателе iPod, который может быть подключен к этому ресиверу

С этого ресивера Вы можете управлять проигрывателем iPod, подключив проигрыватель iPod (приобретается отдельно) через соединительную док-станцию (док) при помощи специального кабеля подключения iPod (KCA-iP300V).

К этому ресиверу могут быть подключены следующие проигрыватели iPod.

Подключаемый iPod	Версия программного обеспечения (ПО)
iPod nano	ПО для iPod nano, версия 1.2
iPod nano 2 поколения	ПО для iPod nano, версия 1.1.1
iPod video	ПО для iPod, версия 1.2

Если у Вас установлена версия ниже указанной, Вы должны обновить программное обеспечение iPod.

Версия программного обеспечения iPod отображается в поле «Version» после нажатия на кнопку MENU на проигрывателе и последующего выбора «Set», «Information». Последние обновления программного обеспечения iPod могут быть загружены с веб-сайта компании Apple Computer.

Этот ресивер поддерживает набор символов, соответствующий стандарту ISO 08859-1.

Символы, которые не могут быть отображены правильно, отображаются в виде «\*».

Подключив Ваш iPod к этому ресиверу при помощи специального соединительного кабеля (KCA-iP300V), Вы можете подать питание на iPod, а также во время воспроизведения музыки выполнять заряд аккумулятора проигрывателя iPod. Однако, питание ресивера должно быть включено.

## Как обращаться с компакт-дисками

- Не прикасайтесь к записанной стороне компакт-диска (стороне, противоположной маркировке).
- Не приклеивайте никаких наклеек ни на одну из сторон компакт-диска.
- Не используйте дополнительные принадлежности для компакт-дисков.
- Проводите чистку компакт-дисков от центра диска к краям.
- При извлечении компакт-дисков из ресивера аккуратно вытягивайте компакт-диск из слота в горизонтальном направлении.
- Если на внешних краях и краях внутреннего отверстия компакт-диска присутствуют заусенцы (неровности), удалите заусенцы с помощью шариковой ручки или похожего предмета.

## Компакт-диски, которые не могут быть использованы

- Компакт-диски специальной формы (некруглые) не могут быть использованы.

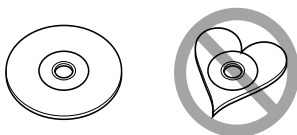

- CD-диски с цветной маркировкой на записанной поверхности или загрязнением не могут быть использованы.
- Проигрыватель этого ресивера позволяет воспроизводить только компакт-диски с меткой



- Диски CD-R и CD-RW, которые не были предварительно финализированы, не могут быть воспроизведены. (Для получения более подробной информации о финализации, обратитесь к инструкции по эксплуатации программы записи CD-R/CD-RW или устройства записи дисков CD-R/CD-RW).

## Список воспроизводимых дисков

Типы дисков	Стандарт	Поддержка	Замечания
DVD	DVD Video	○	
	DVD Audio	○	
	DVD-R	○	
	DVD-RW	○	Воспроизведение файлов MP3/WMA/AAC/JPEG/MPEG/DivX
	DVD+R	○	(воспроизведение зависит от функций защиты) Совместим с 8-см дисками
	DVD+RW	○	
CD	DVD-R DL (Double layer)	○	Только видеоформат
	DVD+R DL (Double layer)	○	
	DVD-RAM	×	
	Music CD	○	Поддерживаются 8-см диски/CD-TEXT
	CD-ROM	○	Воспроизведение файлов MP3/WMA/AAC/JPEG/DivX
	CD-R	○	Поддержка мультисесии
	CD-RW	○	Пакетная запись не поддерживается
	DTS-CD	○	
	Video CD (VCD)	○	
	Super video CD	×	
	Photo CD	×	
	CD-EXTRA	△	Может быть воспроизведена только сессия музыкального CD-диска.
HDCD	△	Качество звучания обычного музыкального CD-диска.	
Прочие	CCCD	×	
	Dualdisc	×	
	Super audio CD	△	Может быть воспроизведен только слой CD.

○ : Воспроизведение возможно.

△ : Возможно частичное воспроизведение.

× : Воспроизведение невозможно.



- Файл DivX должен иметь расширение «.divx», «.div» или «.avi».

- При покупке содержимого, защищенного DRM, проверьте код регистрации в настройках DivX (см. стр.72). Код регистрации изменяется каждый раз при воспроизведении файла с отображаемым кодом регистрации в целях защиты от копирования.



## Коды зон (регионов) в мире

DVD-проигрывателям во всем мире в зависимости от страны или региона продажи присваиваются коды зоны (см. рисунок ниже).

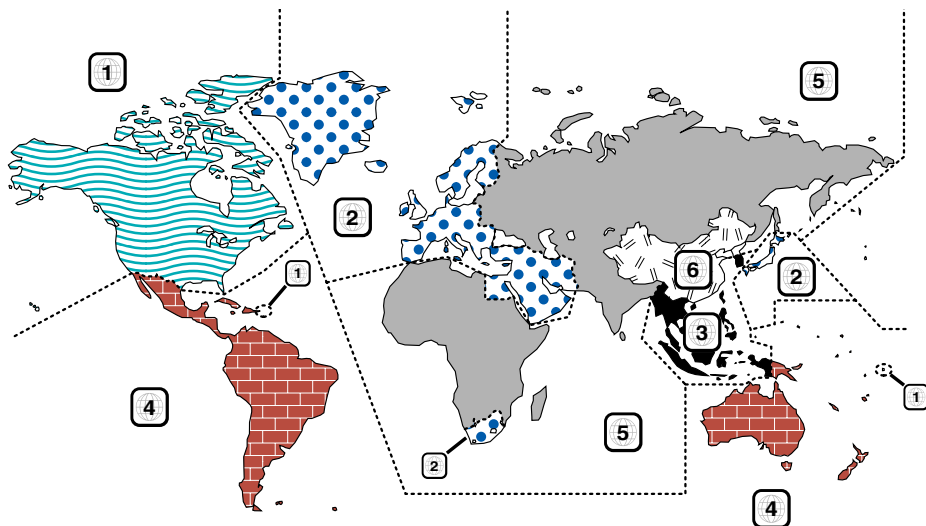

## Символы на DVD-дисках

Символ	Описание
	Показывает код зоны (региона), в котором может быть воспроизведен диск.
	Количество языков, на которых записана звуковая дорожка. Цифра на символе показывает количество доступных языков звуковой дорожки. (Максимально доступно до 8 языков).
	Количество языков, на которых записаны субтитры. Цифра на символе показывает количество доступных языков отображения субтитров. (Максимально доступно до 32 языков).
	Количество углов просмотра (съемки), под которыми вы можете просматривать изображение. Цифра в символе показывает количество доступных углов съемки (максимум 9 углов).
	Форматы изображения, которые могут быть выбраны. «LB» означает Letter Box, PS - Pan/Scan. В примере, приведенном слева, изображение формата 16:9 может быть преобразовано в изображение формата Letter Box.

## Ограничения, вызванные различиями между дисками

Некоторые DVD-диски могут быть воспроизведены только в некоторых режимах воспроизведения, определенных фирмой-производителем диска. Т.к. проигрыватель воспроизводит диски в соответствии с их содержанием, некоторые функции проигрывателя могут быть недоступны. Если на экране монитора появится символ запрета, это означает, что функции диска ограничены. Пожалуйста, прочтите инструкции, поставляемые в комплекте с диском.

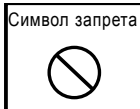

## Диски с ограниченным сроком использования

Не оставляйте диски с ограниченным сроком использования в проигрывателе ресивера. Если Вы установите диск, время использования которого истекло, Вы не сможете извлечь его из проигрывателя.

## Информация об аудиофайлах

### - Типы воспроизводимых аудиофайлов

AAC-LC (.m4a), MP3 (.mp3), WMA (.wma)



- Если на один и тот же диск записана информация в формате обычного компакт-диска и в другом формате, будет воспроизводиться информация, записанная в первой сессии.

### - Воспроизводимые файлы типа AAC

Файл «.m4a», закодированный в формате AAC-LC

Битрейт: 16 - 320 kbps

Частота дискретизации: 16 - 48 кГц

### - Воспроизводимые файлы типа MP3

Файлы формата MPEG 1/2 Audio Layer 3

Битрейт: 8 - 320 kbps

Частота дискретизации: 8 - 48 кГц

### - Воспроизводимые файлы WMA

Файлы, соответствующие формату Windows Media Audio (кроме файлов, предназначенных для Windows Media Player 9 или после применения новых функций)

Битрейт: 48 - 192 kbps

Частота дискретизации: 32, 44.1, 48 кГц

### - Воспроизводимые диски

CD-R/RW/ROM, DVD+R/+RW, DVD-R/-RW

- **Файловая система воспроизводимых дисков**  
ISO 9660 Level 1/2, Joliet, Romeo, файлы с длинными именами.

### - Максимальное количество отображаемых символов (CD-R/RW/ DVD+R/+RW, DVD-R/-RW)

Имя файла/название папки: 128 символов

ID3-тэги версии 1.x для файлов формата MP3: 30 символов

### - Ограничения структуры файлов и папок (CD-R/RW/ DVD+R/+RW, DVD-R/-RW/USB-устройство)

Максимальное количество уровней вложений папок: 8

Максимальное количество папок: 254

Максимальное количество файлов в одной папке: 255

Максимальное количество файлов в одном плейлисте: 7000 (USB-устройство)

### - Совместимое USB-устройство

USB-устройство стандарта USB mass storage class, проигрыватель iPod, подключенный при помощи кабеля KCA-iP300V

### - Файловая система совместимого USB-устройства

FAT16, FAT32

### - Информация о подключении USB-устройства

Если для подключения USB-устройства требуется удлинительный кабель, мы рекомендуем использовать кабель CA-U1EX (приобретается дополнительно).

Если подключен любой другой кабель, нормально воспроизведение не гарантируется.

Подключение кабеля, общая длина которого превышает 5 метров, может привести к неправильному воспроизведению.

Даже, если аудиофайлы соответствуют всем приведенным выше стандартам, воспроизведение может быть невозможно в зависимости от типов или состояния дисков или устройств.

### - Порядок воспроизведения аудиофайлов

В структуре папок/файлов, приведенной ниже, файлы воспроизводятся с (1) по (10).

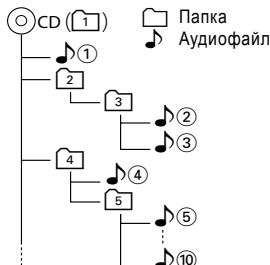

Аудиофайлы воспроизводятся в том порядке, в котором они были записаны при помощи программы записи. Вы можете установить порядок воспроизведения, присвоив перед записью файлам имена, начинающиеся с цифр (от 01 до 99).

Аудиофайлы будут воспроизводиться в том порядке, в котором они были записаны. Вы можете изменить порядок воспроизведения, пронумеровав файлы в папке и записав их в папку (USB-устройство).



- В этой инструкции под USB-устройством подразумевается устройство с флэш-памятью или цифровые проигрыватели, работающие в качестве устройств хранения.

- Под iPod в этой инструкции подразумевается проигрыватель iPod, подключенный при помощи кабеля KCA-iP300V (приобретается дополнительно). Если проигрыватель iPod подключен к ресиверу при помощи кабеля KCA-iP300V, Вы можете управлять iPod с этого ресивера. При помощи кабеля KCA-iP300V могут быть подключены проигрыватели iPod nano и iPod video. Если Вы подключите iPod со стандартным USB-кабелем, проигрыватель будет определен, как устройство хранения.

- Информация о поддерживаемых форматах и типах USB-устройств приведена на сайте [www.kenwood.com/usb/](http://www.kenwood.com/usb/).

- Присваивайте аудиофайлам правильное расширение (.AAC: «M4A», MP3: «MP3», WMA: «WMA»).

- Не присваивайте расширение аудиофайлам, которые не являются аудиофайлами. В противном случае при воспроизведении таких файлов будет прослушиваться шум, который может повредить акустические системы.

- Файлы, защищенные системой от копирования, не могут быть воспроизведены.

- Ресивер может быть несовместим с обновленными форматами сжатия звука и дополнительными спецификациями.

- Диски CD-RW, отформатированные в режиме быстрого форматирования, не могут быть использованы.

- Для записи на максимальный объем диска CD-R/RW необходимо устанавливать режим «Disc at once».

- Имя файла/название папки представляет собой набор символов, включающих в себя непосредственно имя (название) и расширение.

- Этот ресивер позволяет отобразить ID3-тэги следующих версий: версия 1.0/1.1/2.2 (USB-устройства)/2.3 (USB-устройства).

- ID3-тэги файлов формата AAC не могут быть отображены.

- Для того, чтобы убедиться в совместимости Вашего USB-устройства требованиям, обратитесь в фирму, в которой Вы приобрели USB-устройство.

- Использование неподдерживаемого USB-устройства может привести к неправильному воспроизведению или отображению аудиофайла.

Даже, если Вы используете USB-устройство, соответствующее указанным выше требованиям, в зависимости от типа или состояния USB-устройства аудиофайлы не могут быть воспроизведены нормально.

- Не оставляйте USB-устройство в автомобиле на длительное время. Это может привести к деформации или повреждению USB-устройства, вызванному прямым солнечным светом, высокой температурой и т.д.

## Информация о видеофайлах

### Совместимые видеофайлы

- Формат: MPEG1, MPEG2, DivX

- Размер изображения:

MPEG1: 320 x 240, 352 x 240

MPEG2: 640 x 480, 704 x 480

DivX: 352 x 240, 352 x 288, 720 x 450, 720 x 576

- Формат звука

MPEG1/2: MPEG Audio Layer 1

DivX: MP3, Dolby Digital

- Частоты дискретизации звука: 32/ 44,1/ 48 кГц

- Битрейт звука: 32-384 kbps (только постоянный битрейт)

### Расширения имен файл

Видеофайлы должны иметь одно из следующих расширений:

mpg, mpeg, mpe, m1v, m2v

Форматы дисков, имен файлов и названий папок, а также порядок воспроизведения аналогичен аудиофайлам. См. <Информация об аудиофайлах> на стр.10.

## Информация о файлах изображений

### Совместимые форматы файлов изображений

- Формат: JPEG

- Формат Baseline:

Разрешение максимум до 8192 x 7680 пикселей

- Формат Progressive

Разрешение максимум 1600 x 1200 пикселей



- Чтобы изображение помещалось на экране, увеличьте или уменьшите изображение до указанных выше размеров.

- Файлы изображений с присоединенной информацией (например, EXIF) могут отображаться или использоваться неправильно.

### Расширения имен файлов

Файлы изображений должны иметь одно из следующих расширений:

jpg, jpeg, jpe

Совместимые диски, форматы дисков, имена файлов, названия папок и порядок воспроизведения аналогичны аудиофайлам. См. <Информация об аудиофайлах> на стр.10.

## Информация о USB-устройстве

- Устанавливайте USB-устройство в автомобиле так, чтобы оно не мешало Вам во время управления автомобилем.

- Вы не можете подключить USB-устройство через USB-концентратор.

- Создавайте резервные копии аудиофайлов, используемых в этом ресивере. В зависимости от условий эксплуатации аудиоустройства эти файлы могут быть стерты.

Корпорация Kenwood не несет ответственности за стирание записанной информации.

- В комплекте с этим ресивером не поставляется никаких USB-устройств. USB-устройство Вы должны приобрести дополнительно.

## Использование сдвоенных дисков «DualDisc»

Если Вы собираетесь воспроизводить на этом ресивере сдвоенные диски «DualDisc», поверхность диска, которая не воспроизводится, при установке или извлечении может быть поцарапана. Т.к. поверхность музыкального CD не соответствует стандарту CD, воспроизведение может быть невозможно.

(Сдвоенный диск «DualDisc» представляет собой диск, одна из сторон которого содержит сигналы в стандарте DVD, а вторая сторона содержит сигналы музыкального компакт-диска).

# Основные функции

## Когда монитор открыт

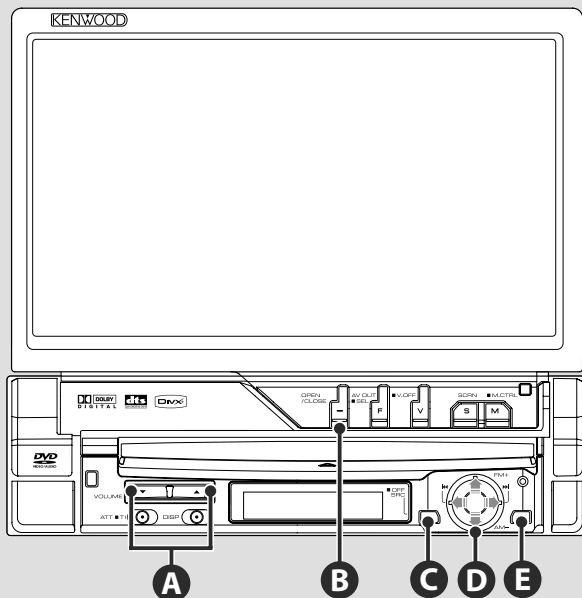

## Когда монитор закрыт

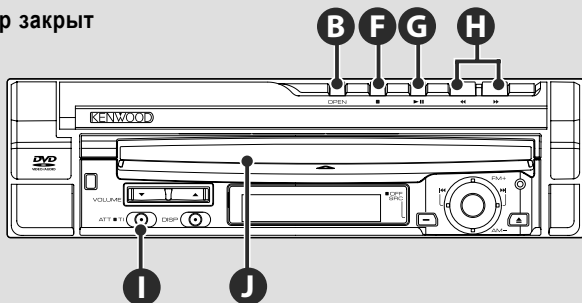

**B**

### Открытие/закрывание монитора

Чтобы открыть или закрыть монитор, нажмите на кнопку OPEN/CLOSE.



- Не прикасайтесь к движущимся компонентам, когда Вы открываете или закрываете монитор. Если Вы коснетесь к перемещающимся компонентам ресивера, Вы можете получить травму или повредить ресивер.
- Не пытайтесь открывать или закрывать монитор руками.



- Вы можете автоматически открывать или закрывать монитор поворотом ключа зажигания (см.стр.80).
- Если движение монитора, когда он открыт, будет остановлено рычагом переключения скоростей или другим предметом, это движение будет отключено благодаря функции защиты (безопасности). Если во время закрывания монитор наткнется на преграду, движение монитора также будет остановлено благодаря функции защиты. Если это произойдет, уберите преграду и вновь нажмите кнопку [OPEN/CLOSE].

**C****Включение/выключение ресивера**

Нажмите кнопку [OFF SRC], чтобы включить ресивер.

Чтобы выключить ресивер, нажмите кнопку [OFF SRC] и удерживайте ее в нажатом состоянии более 1 секунды.

**A****Кнопки регулировки громкости****I****Кнопка отключения звука**

Вновь нажмите эту кнопку, чтобы восстановить звучание.

**E J****Воспроизведение диска**

После установки диск в слот (J) начнется воспроизведение этого диска.

Если во время воспроизведения видеодиска на экране появится меню, выберите нужный параметр меню.



- См. <Список воспроизводимых дисков> на стр.8, чтобы определить поддерживаемые диски и форматы.

**Извлечение диска**

Нажмите кнопку [**▲**] (Eject) (E).

**G****Воспроизведение/пауза**

Чтобы включить режим паузы, один раз нажмите кнопку [>||] (F). Чтобы возобновить воспроизведение, нажмите кнопку еще раз.

**D****Выбор раздела/сцены/трэка/частоты**

Перемещением ручки управления (D) вправо или влево Вы можете выбрать песню или раздел, трэк или частоту.

**F G****Остановка воспроизведения**

Чтобы остановить воспроизведение, нажмите кнопку остановки [**■**] (F).

Для возобновления воспроизведения с точки остановки нажмите кнопку [>||] (G).

**D****Выбор диапазона/папки**

Чтобы выбрать частотный диапазон (FM1/2/3) или следующую папку/диск, переместите ручку управления (D) вверх.

Чтобы выбрать частотный диапазон (AM) или предыдущую папку/диск, переместите ручку управления (D) вниз.

**H****Ускоренный просмотр (прослушивание)**

Для ускоренного просмотра (прослушивания) трэка вперед нажмите и удерживайте кнопку [>>].

Чтобы ускоренно просматривать (прослушивать) трэк назад, нажмите и удерживайте кнопку [<<].

Следующая страница ►

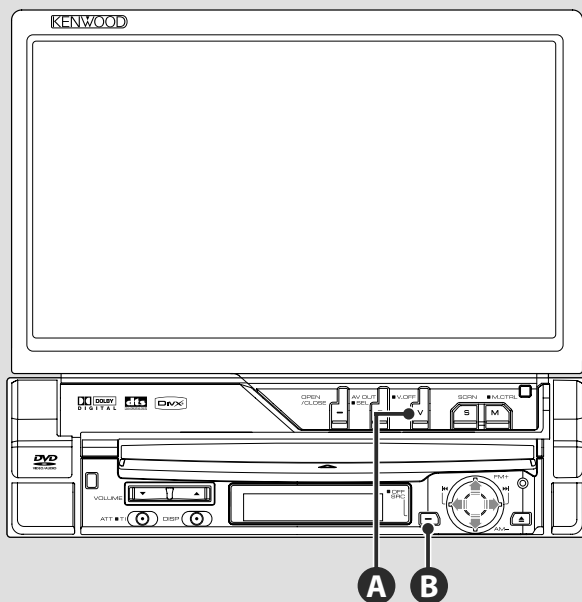

**A**

### Переключение видеисточников

Каждое нажатие на кнопку приводит к выбору источников звука в следующем порядке.

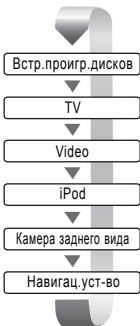

Вы также можете выключить дисплей, удерживая кнопку в нажатом состоянии более 1 секунды. Повторное нажатие на кнопку приводит к возврату к предыдущему дисплею.



- Если рычаг переключения скоростей будет установлен в положение «Задний ход», на экране будет отображено изображение с видеокamеры заднего обзора.
- Для того, чтобы отображать изображение с навигационной системы, в настройках AV-интерфейса (стр.74) установите параметр «NAVIGATION» в положение «RGB»/«AV-IN».

## Воспроизведение с USB-устройства

После подключения USB-устройства воспроизведение начнется автоматически.

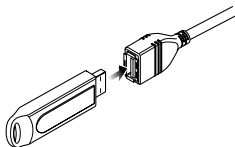

## Извлечение (отключение) USB-устройства

На экране управления USB-устройством нажмите на экранную кнопку , чтобы перейти в режим отключения USB-устройства. См.раздел <Управление USB-устройством> на стр.42.



- Извлечение USB-устройства, не переходя в режим отключения, может привести к повреждению информации, записанной на USB-устройство.



- Если USB-устройство не подключено, но выбран источник USB, на экране будет отображено сообщение «No Device» (устройство не подключено).

- Если воспроизведение будет остановлено, а затем возобновлено, воспроизведение будет возобновляться с точки остановки. Даже, если Вы извлечете USB-устройство и подключите его вновь, воспроизведение начнется с последней точки остановки (кроме случаев, когда содержимое USB-устройство будет изменено).

- Убедитесь в правильности подключения USB-устройства.

## B

## Переключение источников звука

Каждое нажатие на кнопку приводит к переключению источника звука в следующем порядке:

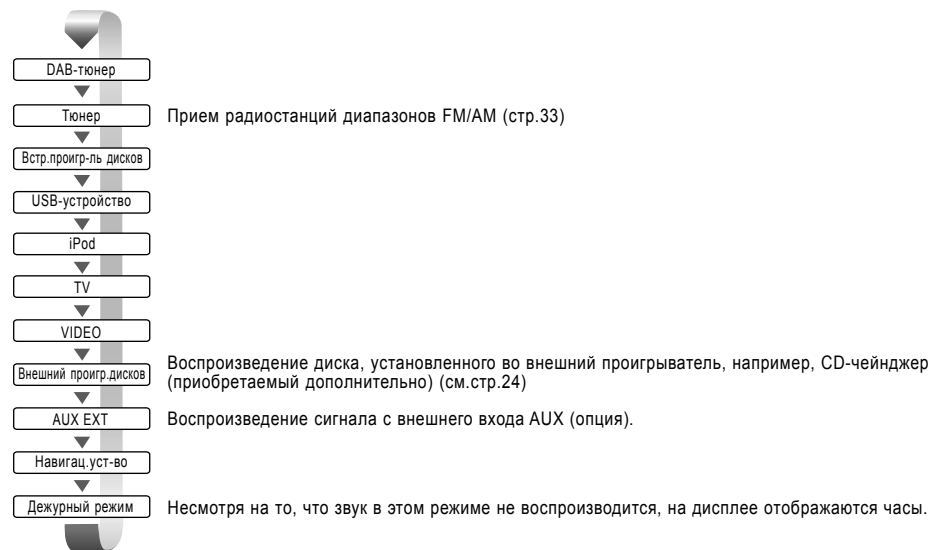

- Вы не можете переключиться на источник (носитель) звука, который не подключен или не вставлен.

- Вы также можете воспроизводить аудиофайлы, видеофайлы и фотоизображения со встроенного проигрывателя дисков. См. <Список воспроизводимых дисков> на стр.8.

- Для того, чтобы навигационное устройство могло быть выбрано с помощью кнопки [SRC] в качестве источника звука, необходимо в настройках AV-интерфейса (стр.74) включить (On) параметр «NAVIGATION Source».

## Основные функции

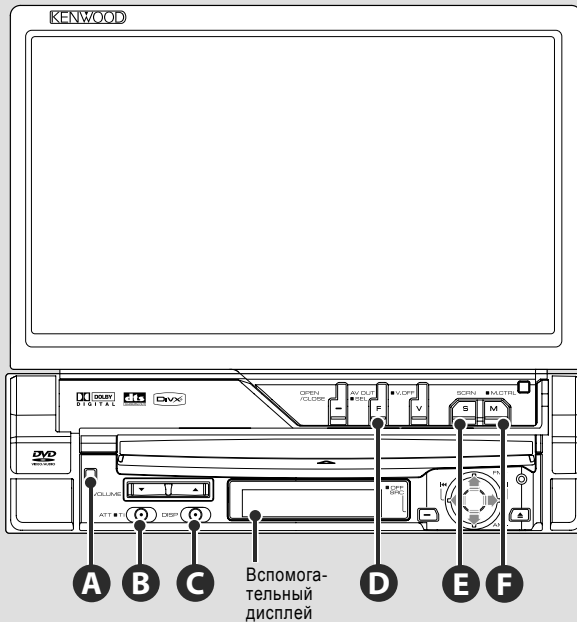

**D**

### Переключение экрана функций

Каждое нажатие на кнопку приводит к переключению экрана функций в следующем порядке



На экране управления источником всегда отображаются следующие кнопки.



- [1] Кнопка отображения экрана выбора источника (стр.55)
- [2] Возврат к экрану управления источником
- [3] Отображение экрана меню управления звуком (стр.88)
- [4] Отображение экрана меню настройки параметров SETUP (стр.68)
- [5] Кнопки регулировки громкости
- [6] Дисплей часов



- Прикосновение к экранной кнопке  в нижнем правом углу различных экранов приводит к возврату на предыдущий экран.



**B****Прослушивание дорожной информации**

Чтобы включить или выключить функцию дорожной информации, нажмите эту кнопку на 2 секунды (стр.37).

**C****Переключение вспомогательного дисплея**

Чтобы выбрать экранный режим, нажимайте кнопку [DISP]. На вспомогательном дисплее будет отображен индикатор состояния выбранного источника.

**D****Переключение на источник AV OUT (AV-выход)**

Нажав эту кнопку на 2 секунды, Вы можете переключиться на источник, сигнал с которого выводится на выход AV OUTPUT.

**E****Настройка экрана**

Нажмите эту кнопку, чтобы отобразить меню настройки экрана (стр.59).

**F****Переключение экранного режима**

Нажимайте эту кнопку, чтобы переключать экранный режим (стр.80).

Если Вы нажмете эту кнопку на 2 секунды, на экране будет отображено меню DVD-диска (стр.21).



- Дискное меню DVD-диска недоступно, когда отображается главное меню DVD-диска.

**A****Съемная лицевая защитная панель**

Лицевая панель ресивера может быть снята и взята с собой, тем самым Вы можете защитить ресивер от кражи.

**Снятие лицевой панели**

Нажмите кнопку (A). Сдвиньте защитную панель влево, потяните ее вперед и снимите защитную панель.

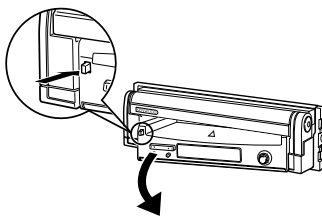

- Сначала закройте монитор, а затем снимите или установите защитную панель.
- После снятия защитной панели Вы не сможете управлять ресивером.
- После того, как Вы снимете защитную панель, Вы можете увидеть мигающий предупреждающий светодиод.

**Установка защитной панели на место**

Вставьте правый край защитной панели на крючки и нажмите на панель до фиксации. Защитная панель будет установлена на место и Вы сможете управлять ресивером.

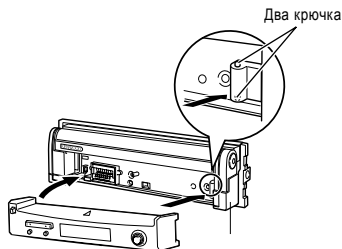

# Просмотр DVD/VCD-дисков и прослушивание дисков DVD Audio

Вы можете воспроизводить DVD/VCD-диски, используя различные функции.



- Основной способ использования ресивера для воспроизведения DVD/VCD-дисков приведен в разделе <Основные функции> на стр.12.

- Перед началом эксплуатации установите переключатель режима работы пульта дистанционного управления в положение «DVD» (см.стр.92).

## Функции экрана воспроизведения

Основные функции доступны даже, когда отображается экран воспроизведения.

### Отобразите экран воспроизведения



или

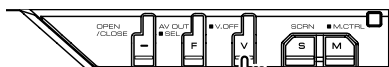

### Экран воспроизведения DVD-диска

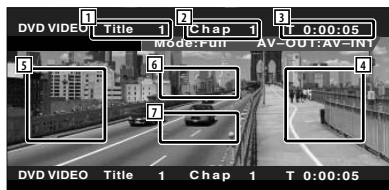

- [1] Индикатор номера композиции
- [2] Индикатор номера раздела
- [3] Индикатор времени воспроизведения
- [4] Область поиска следующего раздела  
Используется для выбора следующего раздела.
- [5] Область поиска предыдущего раздела  
Используется для выбора предыдущего раздела.
- [6] Область кнопок управления дисковым меню DVD-диска  
Отображает кнопки управления дисковым меню DVD-диска (см.стр. 21).
- [7] Область кнопки информационного дисплея

## Экран воспроизведения диска DVD Audio

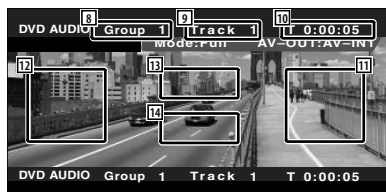

- [8] Индикатор номера группы
- [9] Индикатор номера трэка
- [10] Индикатор времени воспроизведения
- [11] Область выбора следующего трэка  
Используется для выбора следующего трэка.
- [12] Область выбора предыдущего трэка  
Используется для выбора предыдущего трэка.
- [13] Область кнопок управления дисковым меню DVD-диска  
Отображает кнопки управления дисковым меню DVD-диска (см.стр.21).
- [14] Область кнопки информационного дисплея

## Экран воспроизведения VCD-диска

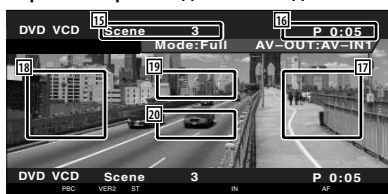

- [15] Индикатор номера сцены/трека
- [16] Индикатор времени воспроизведения
- [17] Область выбора следующей сцены/трека

Используется для выбора следующей сцены (если включена функция PBC) или трека (если функция PBC выключена).

- [18] Область выбора предыдущей сцены/трека

Используется для выбора предыдущей сцены (если включена функция PBC) или трека (если функция PBC выключена).

- [19] Область кнопок управления увеличением изображения

Отображает кнопки управления увеличением изображения.

- [20] Область кнопки информационного дисплея



- Информационный дисплей отключается автоматически приблизительно через 5 секунд. Информация также может быть отображена автоматически в случае ее обновления.

## Функции во время отображения панели упрощенного управления

На экране может быть отображена панель упрощенного управления.

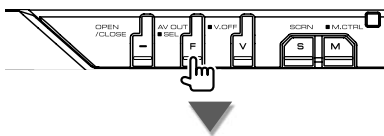

- [1] Выбор источника сигнала.
- [2] Остановка воспроизведения. Двукратное нажатие на эту кнопку приводит к воспроизведению с начала диска при следующем включении воспроизведения.
- [3] Ускоренное воспроизведение (прослушивание) вперед или назад.
- [4] Поиск раздела (во время воспроизведения DVD-диска)  
Предназначена для выполнения поиска раздела.  
Поиск трека (во время воспроизведения дисков DVD Audio)  
Используется для выбора трека.  
Поиск сцены/трека (во время воспроизведения VCD-диска)  
Эта кнопка предназначена для выбора сцены (если включена функция PBC) или трека (если функция PBC выключена).
- [5] Включение воспроизведения или пауза воспроизведения.
- [6] Отображение экрана управления экраном (стр.59).
- [7] Отображение экрана управления внешним устройством (стр.56).



- Панель упрощенного управления будет скрыта, если Вы прикоснетесь к центральной части экрана монитора.

### Функции во время отображения экрана управления

Вы можете отобразить экран управления для использования различных функций воспроизведения.

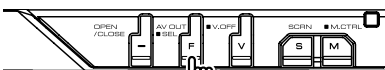
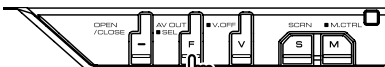

### Во время воспроизведения дисков DVD Audio



### Во время воспроизведения VCD-диска



- [1] Извлечение диска из дисководного проигрывателя.
- [2] Ускоренное воспроизведение вперед/назад.
- [3] Остановка воспроизведения. Если Вы нажмете эту кнопку дважды, при следующем включении воспроизведение будет выполнено с начала диска.
- [4] Выбор раздела, сцены или трэка. Когда проигрыватель находится в режиме паузы, прикоснитесь к этой кнопке, чтобы начать покadroвое воспроизведение.
- [5] Воспроизведение или пауза воспроизведения.
- [6] Замедленное воспроизведение вперед или назад (только во время воспроизведения DVD-диска).
- [7] Переключение дисплея кнопок.
- [8] Используется для переключения режима повторного воспроизведения в следующем порядке:  
 DVD: Повтор композиции, повтор раздела, повторное воспроизведение выключено.  
 DVD Audio: Повтор группы, повтор трэка, повторное воспроизведение выключено.  
 VCD: Повтор трэка, повторное воспроизведение выключено (только, если выключена функция PBC).
- [9] Используется для переключения дисплея времени воспроизведения в следующем порядке:  
 DVD: Композиция, раздел, оставшиеся композиции.  
 DVD Audio: Трэк, группа, оставшаяся группа.  
 VCD: Трэк, диск, оставшиеся диски (только, когда выключена функция PBC).
- [10] Индикатор номера композиции (во время воспроизведения DVD-дисков).
- Индикатор номера группы (во время воспроизведения дисков DVD Audio).
- [11] Индикатор номера раздела/сцены/трэка.
- [12] Индикатор режима воспроизведения.
- [13] Дисплей времени воспроизведения.

[14] Индикатор громкости  
Если отображается индикатор , прикосновением к этому индикатору Вы можете пролистать текстовый дисплей.

[15] Индикатор функции

[16] Появляется на экране после установки диска

[17] Используется для включения/выключения функции PBC для дисков VCD (только, если используется диск VCD Ver.2.0)



[18] Отображение экрана управления внешним устройством (стр.56).

## Дисковое меню DVD-диска

Через дисковое меню Вы можете выбрать различные опции.

[1] Отобразите экран управления дисковым меню

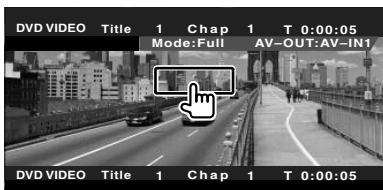

- [1] Вызов меню.
- [2] Возврат на экран дискового меню.
- [3] Выбор опций меню.
- [4] Подтверждение выбранной опции.
- [5] Возврат к предыдущему экрану меню.
- [6] Отображение главного меню (Top Menu).
- [7] Режим Highlight Control.
- [8] Отключение экрана управления дисковым меню.

### Режим Highlight Control

На экране дискового меню DVD-диска Вы можете выбрать раздел и композицию. Прикоснувшись к экрану, Вы можете выбрать меню DVD-диска.



Следующая страница ►



- Чтобы отключить функцию Highlight Control, нажмите кнопку [V.SEL].

## [2] Выберите опции дискового меню

### Дисковое меню



[9] Вызов меню управления.

[10] Переключение угла просмотра (только во время воспроизведения программы).

[11] Переключение языка отображения субтитров (только во время воспроизведения программы).

[12] Переключение звуковой дорожки (только во время воспроизведения программы).

[13] Отображение экрана управления увеличением изображения (Zoom).

[14] Отключение меню управления дисковым меню.

## Управление увеличением изображения



[15] Каждое прикосновение приводит к изменению степени увеличения (2-х, 3-х, 4-кратное или отключение увеличения).

[16] Скроллинг (пролистывание) экрана в направлении стрелки, к которой Вы прикоснетесь.

[17] Возврат к экрану управления дисковым меню.

[18] Отключение экрана управления дисковым меню.

## Увеличение изображения на диске VCD

Вы можете увеличить изображение с VCD-диска.

### [1] Отобразите экран управления увеличением изображения

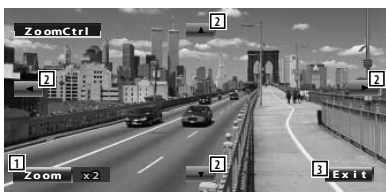
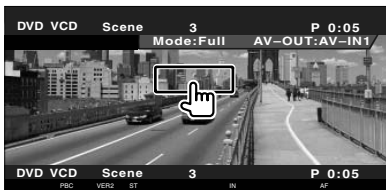

[1] Каждое прикосновение приводит к изменению степени увеличения (2-кратное увеличение или отключение увеличения).

[2] Прокликивание экрана в направлении, к которому Вы прикасаетесь.

[3] Отключение экрана управления увеличением изображения.

## Выбор напрямую



Вы можете осуществить выбор (поиск) раздела, сцены или трэка на DVD/VCD, введя соответствующий номер.

### [1] Выберите режим прямого поиска (выбора)

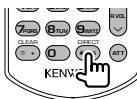

Каждое нажатие приводит к выбору следующего режима поиска.

DVD: Номер композиции, номер раздела, время.

DVD Audio: Номер группы, номер трэка.

VCD (если включена функция PBC): Номер сцены.

VCD (если выключена функция PBC): Номер трэка.

Однако, некоторые диски могут не поддерживать функцию поиска (выбора) напрямую.

### [2] Введите номер или время.

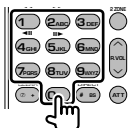

Во время воспроизведения видеокompакт-диска VCD введите номер сцены PBC (если включена функция контроля воспроизведения PBC) или номер трэка (если функция PBC выключена).



- Чтобы стереть неправильно введенное значение, нажмите кнопку CLEAR.

### [3] Подтвердите выбор.

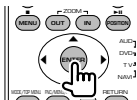

- Если в течение 10 секунд Вы не выполните никаких действий, режим поиска будет автоматически отключен.

- В зависимости от характеристик диска функция поиска по времени может работать неправильно.

# Прслушивание музыкальных дисков и аудиофайлов

Во время воспроизведения компакт-дисков/аудиофайлов/дисков в дисковом чейнджере Вы можете отображать различные экраны управления.



- Основные функции воспроизведения музыкальных дисков/аудиофайлов описаны в разделе <Основные функции> на стр.12.
- Информация о воспроизводимых дисках приведена на странице 8.
- Информация о воспроизводимых файлах приведена на странице 10.

## Функции во время отображения панели упрощенного управления

На экране может быть отображена панель упрощенного управления.

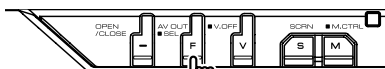

## Во время воспроизведения компакт-диска (CD)



## Во время воспроизведения аудиофайлов



## Во время воспроизведения дискового чейнджера

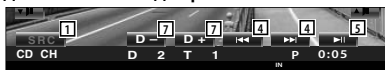

[1] Переключение (выбор) источника сигнала.

[2] Остановка воспроизведения.

[3] Ускоренное воспроизведение вперед или назад (только, когда компакт-диск воспроизводится во встроенном проигрывателе дисков).

[4] Выбор песни

Если Вы будете продолжать прикасаться к экранной кнопке:

Ускоренное воспроизведение вперед или назад.

(Эта функция отключается во время воспроизведения во встроенном проигрывателе дисков).

[5] Включение воспроизведения или пауза воспроизведения.

[6] Выбор папки (только, когда аудиофайлы воспроизводятся во встроенном проигрывателе дисков).

[7] Выбор диска (только, когда диск воспроизводится в дисковом чейнджере).

[8] Отображение экрана управления экраном (см.стр.59).

[9] Отображение экрана управления внешним устройством (стр.56).



- Если Вы прикоснетесь к центральной части экрана, панель упрощенного управления будет отключена.



## Функции во время отображения экрана управления

Чтобы использовать различные функции воспроизведения, Вы можете переключиться на экран управления.

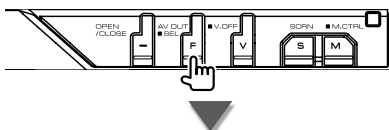
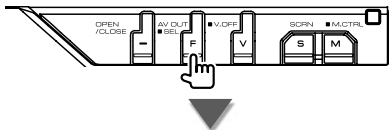

## Во время воспроизведения компакт-диска (CD)

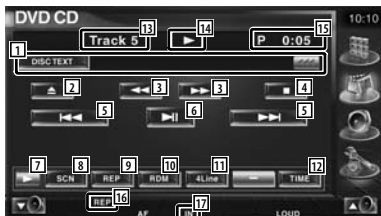

[1] Информационный дисплей  
Выбор названия диска (см.стр.28), текста диска или текста трэка для отображения на дисплее.

Если появится символ , прикосновением к этому символу Вы можете пролистать текстовый дисплей.

[2] Извлечение диска из встроенного проигрывателя дисков.

[3] Ускоренное воспроизведение вперед или назад.

[4] Остановка воспроизведения диска во встроенном проигрывателе дисков.

Если Вы прикоснетесь к этой кнопке дважды, при следующем включении воспроизведение будет выполнено с начала.

[5] Выбор трэка.

[6] Воспроизведение или пауза воспроизведения.

[7] Переключение дисплея кнопок.

[8] Включение или остановка режима обзора (в котором последовательно воспроизводятся начала каждой песни).

[9] Повторное воспроизведение текущего трэка.

[10] Включение или прекращение воспроизведения трэков в случайном порядке.

[11] Изменение количества строк, отображаемых на информационном дисплее.

[12] Переключение дисплея времени воспроизведения между временем воспроизведения трэка, диска и оставшимся временем воспроизведения диска.

[13] Дисплей номера трэка.

[14] Дисплей режима воспроизведения.

[15] Дисплей времени воспроизведения.

[16] Индикатор функции.

[17] Этот индикатор отображается после установки диска.





[18] Установка названия воспроизводимого диска. См.раздел <Создание названия диска> на стр.28.

[19] Отображение экрана управления внешним устройством (стр.56).

Следующая страница ►

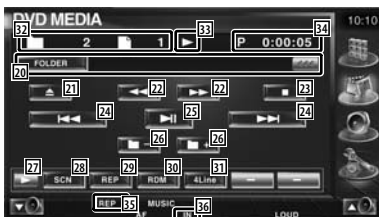
### Во время воспроизведения аудиофайлов



[20] Информационный дисплей  
Выбор названия папки, имени файла, названия, имени исполнителя или названия альбома для отображения на дисплее. Если появится символ , прикосновением к этому символу Вы можете пролистать текстовый дисплей.

[21] Извлечение диска.

[22] Ускоренное прослушивание вперед или назад.

(Отключается при воспроизведении файлов JPEG).

[23] Остановка воспроизведения.

Если Вы прикоснетесь к этой кнопке дважды, при следующем включении воспроизведение будет выполнено с начала.

[24] Выбор файла.

[25] Воспроизведение или пауза воспроизведения.

[26] Выбор папки.

[27] Переключения дисплея кнопок.

[28] Включение или выключение режима обзора (в котором последовательно воспроизводятся начала каждой песни).

[29] Повторное воспроизведение (текущих файлов или информации).

[30] Включение или прекращение воспроизведения песен в текущей папке в случайном порядке.

[31] Изменение количества строк, отображаемых на информационном дисплее.

[32] Дисплей номера папки и номера файла.

[33] Индикатор режима воспроизведения

[34] Дисплей времени воспроизведения.

[35] Индикатор функции.

[36] Этот индикатор отображается после установки диска.

[37] Повторное воспроизведение песни или информации в текущей папке.



[38] Вы можете осуществить поиск папок и аудиофайлов по иерархии (см.раздел <Выбор папки> (Функция аудиофайлов) на стр.28.

[39] Отображение музыкальной информации (например, тэгов и характеристик содержимого) аудиофайла, воспроизводимого в настоящий момент.

[40] Отображение экрана управления внешним устройством (стр.56).



## Во время воспроизведения в дисковом чейнджере

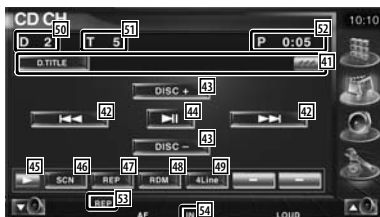

[41] Информационный дисплей  
Выбор названия диска (см.стр.28) или текста трэка для отображения на дисплее. Если появится символ , прикосновением к этому символу Вы можете пролистать текстовый дисплей.

[42] Выбор трэка.

Если Вы продолжите прикасаться к этой кнопке, будет выбран режим ускоренного воспроизведения вперед или назад.

[43] Выбор диска (функция дискового чейнджера).

[44] Воспроизведение или пауза воспроизведения.

[45] Переключение дисплея кнопок.

[46] Включение или остановка режима обзора (в котором последовательно воспроизводятся начала каждой песни).

[47] Повторное воспроизведение текущего трэка.

[48] Включение или прекращение воспроизведения песен в случайном порядке.

[49] Изменение количества строк, отображаемых на информационном дисплее.

[50] Дисплей номера диска (функция дискового чейнджера)

[51] Дисплей номера трэка

[52] Дисплей времени воспроизведения

[53] Индикатор функции

[54] Этот индикатор отображается после установки диска.



[55] Повторное воспроизведение текущего выбранного диска (функция дискового чейнджера).

[56] Включение или прекращение воспроизведения дискового магазина в случайном порядке (функция дискового чейнджера).



[57] Установка названия воспроизводимого диска (стр.28).

[58] Отображение списка дисков, установленных в дисковый чейнджер, позволяющих Вам выбрать диск для прослушивания. См.раздел <Выбор диска> (стр.29).

[59] Отображение экрана управления внешним устройством (стр.56).



- Функции, которые могут быть использованы, и информация, которая может быть отображена, зависят от модели подключенного чейнджера.

- В зависимости от используемого дискового чейнджера отображается различная информация.

- Кнопки и отображаемая информация зависят от воспроизводимого аудиофайла и функций дискового чейнджера и проигрывателя компакт-дисков.

### Создание названия диска

Вы можете создать название любого диска.

[1] Включите на воспроизведение компакт-диск, для которого Вы хотите создать название.

[2] Выберите режим создания названия (NAME).



[3] Введите название диска.

Подробная информация о вводе символов приведена в разделе <Ввод символов> на стр.58.

[4] Выйдите из режима создания названия



### Выбор папок (функция аудиофайлов)

Вы можете осуществить поиск папок и аудиофайлов, сохраненных на дисках и устройствах, в соответствии с файловой структурой.

[1] Начните выбор папок.



[2] Выберите песню.



[1] Проклистывание списка.

[2] Список папок и аудиофайлов.

При прикосновении к символу папки папка откроется, а аудиофайл будет воспроизведен.

[3] Перемещение на самый верхний уровень структуры файлов.

[4] Перемещение на один уровень выше.

[5] Возврат к исходному экрану.

## Выбор диска (функция дискового чейнджера)

Вы можете отобразить список дисков, установленных в дисковый чейнджер, и выбрать нужный диск для воспроизведения.

[1] Начните процедуру выбора диска.



[2] Выберите диск.



[1] Список дисков. Прикоснитесь к символу нужного диска, чтобы воспроизвести этот диск.

[2] Переключение между списками названий дисков или текстом дисков.

[3] Возврат к исходному экрану.

## Выбор диска напрямую



Вы можете осуществить выбор диска или трэка напрямую, введя соответствующий номер.

Во время воспроизведения во встроенном проигрывателе дисков

[1] Выберите режим выбора диска напрямую



Каждое нажатие приводит к выбору следующего режима поиска.

CD: Номер трэка, общее время воспроизведения.

Аудиофайл: Папка, файл.

[2] Введите номер трэка.

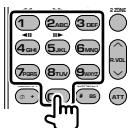

[3] Включите режим поиска.

Для выполнения поиска трэка:

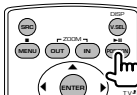

Во время воспроизведения во внешнем проигрывателе дисков или дисковом чейнджере

[1] Введите номер диска или трэка

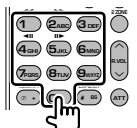

[2] Включите режим поиска

Для выполнения поиска трэка:

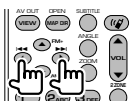

Для выполнения поиска диска:

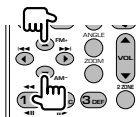

- Если в течение 10 секунд Вы не выполните никаких действий, режим поиска будет автоматически отключен.

# Просмотр видеофайлов/файлов изображений

Во время воспроизведения видеофайлов (файлы MPEG1, MPEG2 и DivX) и файлов изображений (файлы JPEG) Вы можете отобразить различные экраны управления.

## Функции во время отображения экрана воспроизведения

Основные функции управления доступны даже, когда отображается экран воспроизведения.

Отобразите экран воспроизведения.



ИЛИ

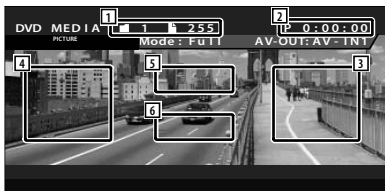
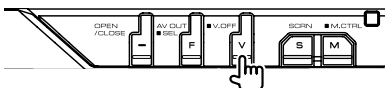

- [1] Дисплей номера папки/номера файла
- [2] Дисплей времени воспроизведения
- [3] Область поиска файлов вперед  
Предназначена для выбора следующего файла.
- [4] Область поиска файлов назад  
Предназначена для выбора предыдущего файла.
- [5] JPEG: Область кнопок управления изображением (стр.32)  
DivX: Sub=Off, Audio 1/1  
MPEG: не работает.
- [6] Область кнопок информационного дисплея

## Функции во время отображения панели упрощенного управления

На экране может быть отображена панель упрощенного управления.

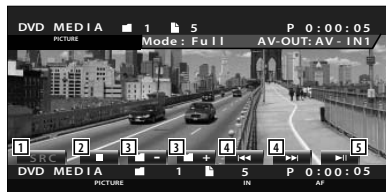
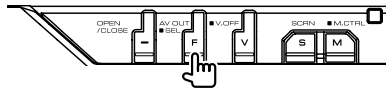

- [1] Переключение источника сигнала.
- [2] Остановка воспроизведения.
- [3] Выбор папки.
- [4] Выбор файла.
- [5] Воспроизведение или пауза воспроизведения.



- Если Вы прикоснетесь к центральной части монитора, панель упрощенного управления будет скрыта.

## Функции во время отображения экрана управления

Вы можете отобразить экран управления для использования различных функций воспроизведения.

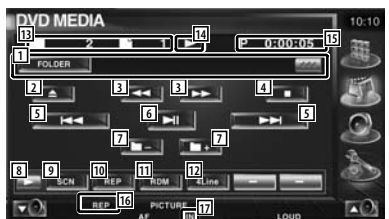
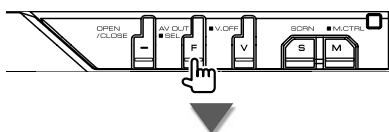
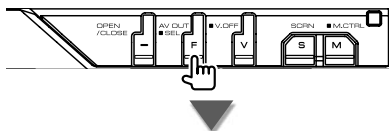

[1] Информационный дисплей видеофайлов/файлов изображений

Выбор названия папки, имени файла, названия, имени исполнителя или названия альбома для отображения на дисплее.

Если появится символ , прикосновением к этому символу Вы можете пролистать текстовый дисплей.

[2] Извлечение диска.

[3] Ускоренное прослушивание вперед или назад.

(Отключается при воспроизведении файлов JPEG).

[4] Остановка воспроизведения.

Если Вы прикоснетесь к этой кнопке дважды, при следующем включении воспроизведение будет выполнено с начала.

[5] Выбор файла.

[6] Воспроизведение или пауза воспроизведения.

[7] Выбор папки.

[8] Переключение дисплея кнопок.

[9] Включение или остановка режима обзора (в котором последовательно воспроизводятся начала каждой песни).

[10] Повторное воспроизведение (текущих файлов или информации).

[11] Включение или прекращение воспроизведения песен в текущей папке в случайном порядке.

[12] Изменение количества строк, отображаемых на информационном дисплее.

[13] Дисплей номера папки и номера файла.

[14] Индикатор режима воспроизведения

[15] Дисплей времени воспроизведения.

[16] Индикатор функции.

[17] Этот индикатор отображается после установки диска.



[18] Повторное воспроизведение песни в текущей папке.



[19] Вы можете осуществить поиск папок и аудиофайлов по иерархии (см.раздел <Выбор папки> на стр.32.

[20] Отображение информации о воспроизводимом файле.

[21] Отображение экрана управления внешним устройством (стр.56).

## Управление изображением

Вы можете настроить положение изображения.

[1] Активизируйте функцию управления изображением.



[2] Настройте положение изображения.



- [1] Переворот изображения по горизонтали.
- [2] Поворот изображения против часовой стрелки.
- [3] Поворот изображения по часовой стрелке.
- [4] Отключение функции управления изображением.

## Выбор папки

Вы можете осуществить поиск папок и видеофайлов/изображений, сохраненных на дисках и устройствах, в соответствии с файловой структурой.

[1] Начните выбор папок.



[2] Выберите файл.



- [1] Прокликивание списка.
  - [2] Список папок и видеофайлов/изображений.
- При прикосновении к символу папки папка откроется, а видеофайл/изображение будет воспроизведен.
- [3] Перемещение на самый верхний уровень структуры файлов.
  - [4] Перемещение на один уровень выше.
  - [5] Возврат к исходному экрану.



# Прослушивание радиоприемника

Когда в качестве источника звучания выбран тюнер, могут быть отображены различные экраны управления.



- Информация об основных кнопках управления ресивером приведена в разделе <Основные функции> на стр.12.
- Перед использованием тюнера установите переключатель режима работы на пульте дистанционного управления в положение «AUD» (см.стр.92).

## Функции во время отображения панели упрощенного управления

На экране может быть отображена панель упрощенного управления.

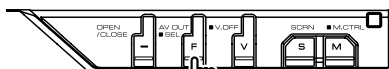

- [1] Переключение источника сигнала.
- [2] Переключение частотного диапазона (AM или FM1/2/3).
- [3] Настройка на радиостанцию.
- [4] Переключение режима настройки (см.стр.34).
- [5] Отображение экрана управления экраном (см.стр.59).
- [6] Отображение экрана управления внешним устройством (стр.56).



- Если Вы прикоснетесь к центральной части монитора, панель упрощенного управления будет отключена.

## Функции во время отображения экрана управления

Для использования различных функций Вы можете переключиться на экран управления.

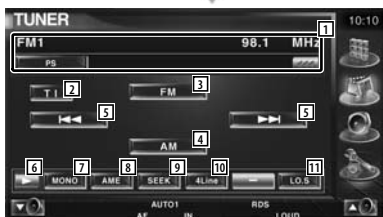
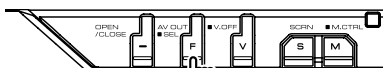
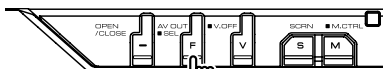

- [1] Информационный дисплей о радиостанции  
Вы можете отобразить название программы, имя исполнителя, название станции, название категории или радиотекст.
- [2] Включение/выключение функции дорожной информации. См.<Дорожная информация> (стр.37).
- [3] Переключение в диапазон FM1/2/3.
- [4] Переключение в диапазон AM.

Следующая страница ►

[5] Настройка на радиостанцию. Выбор режима настройки описан на странице 34.

[6] Переключение дисплея кнопок

[7] Включение/выключение режима монофонического звучания (только при приеме радиостанций диапазона FM).

[8] Выбор режима автоматического сохранения в памяти (см.стр.35).

[9] Переключение режима настройки. (См.раздел <Режим настройки> на стр.34).

[10] Изменение количества строк, отображаемых на информационном дисплее.

[11] Включение/выключение функции местного приема.



[12] Если отображаются кнопки P1 - P6. Вы можете вызвать станции фиксированной настройки из памяти.

Информация о сохранении станций фиксированной настройки в памяти приведена на стр.35.



[13] Поиск станции по типу программы. См.раздел <Поиск по типу программы> (стр.38).

[14] Список станций фиксированной настройки. См.раздел <Выбор станций фиксированной настройки> (стр.36).

[15] Отображение экрана радиотекста. См.раздел <Радиотекст> (стр.36).

[16] Отображение экрана управления внешним устройством (стр.56).

## Режим настройки

Вы можете выбрать режим настройки радиостанций.



Каждое прикосновение к этой кнопке приводит к изменению режима настройки в следующем порядке:

Дисплей	Режим
«AUTO1»	Автоматическая настройка на радиостанции с уверенным сигналом.
«AUTO2»	Последовательная настройка и сохранение радиостанций в памяти.
«MANU»	Переключение на следующую частоту вручную.

## Автоматическое сохранение радиостанций в памяти

Вы можете автоматически сохранить в памяти радиостанции с уверенным сигналом.

[1] Выберите частотный диапазон, радиостанцию из которого Вы хотите сохранить в памяти.

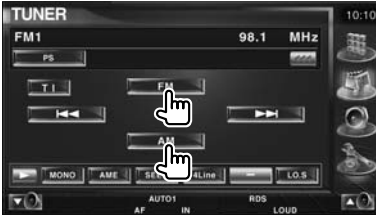

[2] Выберите режим автоматического сохранения радиостанций в памяти.



[3] Включите режим автоматического сохранения радиостанций в памяти.



Прикоснитесь к экранной кнопке << или >>. Когда будут сохранены 6 станций или настроены все станции, процедура автоматического сохранения станций в памяти будет прекращена.



- Если в течение 10 секунд Вы не выполните никаких действий, автоматическое сохранение будет автоматически выключено.

## Сохранение радиостанций в памяти вручную

Вы можете сохранить текущую настроенную радиостанцию в памяти.

[1] Выберите радиостанцию, которую Вы хотите сохранить в памяти.

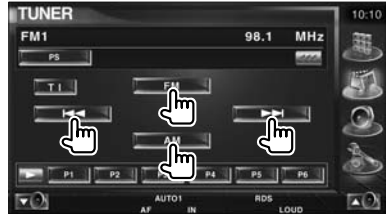

[2] Сохраните выбранную радиостанцию в памяти.



Продолжайте прикасаться к этой экранной кнопке до появления номера ячейки памяти.

### Выбор станций фиксированной настройки

Вы можете отобразить список станций фиксированной настройки и выбрать из этого списка нужную радиостанцию.

[1] Отобразите меню выбора станций фиксированной настройки.



[2] Выберите нужную радиостанцию.

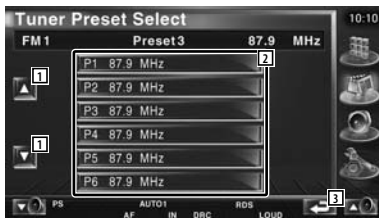

[1] Прокручивание списка.

[2] Отображаются сохраненные в памяти станции фиксированной настройки. Прикоснитесь к нужной строке, чтобы настроиться на радиостанцию.

[3] Возврат на исходный экран.

### Радиотекст

Вы можете отобразить на экране информацию радиотекста (только при приеме радиостанций в диапазоне FM).

[1] Выберите радиостанцию.

[2] Отобразите радиотекст.



[1] Информационный дисплей о радиостанции

Вы можете отобразить название программы, имя исполнителя, название станции, название категории или радиотекст.

Если появится символ , Вы сможете пролистать текст, прикоснувшись к этому символу.

[2] Прокручивание дисплея радиотекста.

[3] Возврат на исходный экран.

## Прямой ввод частоты настройки



Вы можете настроиться на радиостанцию, введя ее частоту настройки.

### [1] Выберите частотный диапазон.

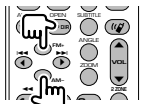

### [2] Выберите режим ввода частоты напрямую.



### [3] Введите частоту настройки станции.

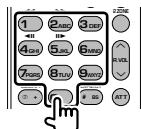

После ввода частоты настройки начнется прием соответствующей радиостанции.

Например: Для настройки радиостанции диапазона FM с частотой 92,1 МГц, нажмите кнопки 0, 9, 2, 1.



Например: Для настройки радиостанции диапазона AM с частотой 810 кГц, нажмите кнопки 0, 8, 1, 0.



- Если в течение 10 секунд Вы не выполните никаких действий, выполнение процедуры будет автоматически прекращено.

## Дорожная информация

Когда начнется трансляция дорожной информации, ресивер переключится на прием дорожной информации и автоматически отобразит ее.

### [1] Включите режим дорожной информации



Когда начнется трансляция дорожной информации ...

Автоматически появится экран дорожной информации.

### Экран дорожной информации



- Для того, чтобы экран дорожной информации появлялся автоматически, необходимо включить (On) функцию дорожной информации.

- Во время приема дорожной информации установленная громкость звучания автоматически сохраняется в памяти и при следующем приеме дорожной информации автоматически будет установлена сохраненная в памяти громкость.

## Поиск по типу программы

Вы можете настроиться на нужную радиостанцию по типу программы (только при приеме радиостанций в диапазоне FM).

[1] Перейдите в меню поиска по типу программы



[2] Выберите тип программы



[1] Отображается тип программы. Прикоснитесь к нужному индикатору, чтобы выбрать соответствующий тип программы.

[2] Прокручивание списка типов программ.

[3] Поиск по типу программы.

Этот индикатор отображается, когда выбран тип программы.

[4] Возврат на исходный экран.

[3] Включите режим поиска по типу программы.



# Управление проигрывателем iPod

Подключив при помощи кабеля KCA-iP300V (приобретается дополнительно) проигрыватель iPod video или iPod nano к этому ресиверу, Вы можете прослушивать песни с проигрывателя iPod и управлять ими. Если Вы подключите iPod video, Вы также сможете просматривать видеоизображение на экране монитора.

## Подключение проигрывателя iPod

Подключите проигрыватель iPod к этому ресиверу.

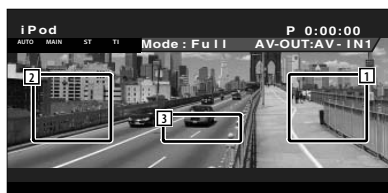
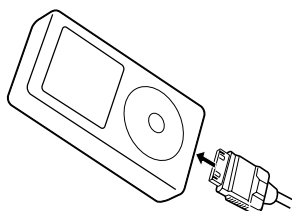

[1] Область ускоренного поиска видео/звука вперед

Выбор следующего видео/звука.

[2] Область ускоренного поиска видео/звука назад

Выбор предыдущего видео/звука.

[3] Область кнопки информационного дисплея

Информация отображается в этой части в течение 5 минут.



- Перед подключением проигрывателя iPod отсоедините от ресивера все принадлежности, например, наушники. Если останутся подключенными какие-либо устройства, Вы не сможете управлять проигрывателем iPod.

- Когда Вы подключите проигрыватель iPod к этому ресиверу, воспроизведение начнется с песни, которая воспроизводилась в последний раз непосредственно на проигрывателе iPod (функция возобновления воспроизведения с точки остановки).

- Если воспроизводимая песня не содержит видеоинформации, на экране монитора появится сообщение «No iPod Video Signal» (Нет видеосигнала с iPod).

- При подключении проигрывателя iPod на экране проигрывателя появится индикатор «KENWOOD» и органы управления на проигрывателе будут отключены.

## Функции во время отображения панели упрощенного управления

На экране может быть отображена панель упрощенного управления.

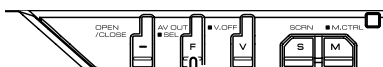

[1] Переключение источника сигнала.

[2] Ускоренный просмотр (прослушивание) вперед или назад.

[3] Поиск музыки/видеоизображения.

[4] Воспроизведение или пауза воспроизведения.

[5] Отображение экрана управления экраном. См.раздел <Управление экраном> на стр.59.

[6] Отображение экрана управления внешним устройством (см.стр.56).



- Если Вы прикоснетесь к центральной части экрана монитора, панель упрощенного управления будет скрыта.

## Функции во время отображения экрана управления

Для использования различных функций воспроизведения переключитесь на экран управления.

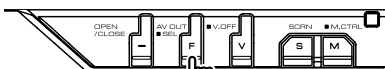

[1] Информационный дисплей музыки/видео-файлов

Выбор названия песни, имени исполнителя, названия альбома или имени проигрывателя iPod для отображения на дисплее.

Если появится символ , прикосновением к этому символу Вы можете пролистать текстовый дисплей.

[2] Ускоренное воспроизведение вперед или назад.

- [3] Выбор музыки (песни)/видеофайла
- [4] Воспроизведение или пауза воспроизведения.
- [5] Переключения дисплея кнопок.
- [6] Включение или выключение режима обзора (в котором последовательно воспроизводятся начала каждой песни).
- [7] Повторное воспроизведение (текущих файлов или информации).
- [8] Включение или прекращение воспроизведения музыки в случайном порядке \*.
- [9] Общее количество песен в проигрывателе iPod и индикатор номера песни.
- [10] Индикатор режима воспроизведения
- [11] Дисплей времени воспроизведения.



[12] Включение/выключение воспроизведения альбома в случайном порядке (начиная с текущего альбома). \*



[13] Отображение списка музыкальных категорий. См.стр.41.

[14] Отображение списка видеокатегорий. См.стр.41.

[15] Отображение предыдущего экрана списка музыки/видео. См.стр.41.

[16] Отображение информационного экрана воспроизводимой музыки/видеофайла.

[17] Отображение экрана управления внешним устройством (см.стр.56).



\* Эта функция отключается во время воспроизведения видеозображения.



## Список содержимого проигрывателя iPod

Вы можете отобразить список музыки/видеофайлов, записанных в проигрывателе iPod, и выбрать нужную музыку/видеофайл.

### [1] Отобразите список содержимого проигрывателя iPod



### [2] Выберите музыку/видеофайл

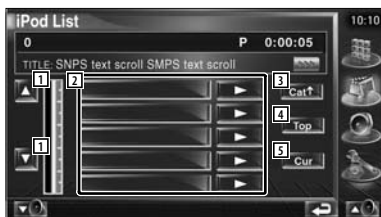

[1] Выбор другой страницы списка.

[2] В этой части приведены категории и музыка (песни).

Прикоснитесь к названию категории, чтобы переместить ее на самый нижний уровень. Если отображается название песни, прикосновением к названию песни Вы можете начать воспроизведение песни.

Если Вы прикоснетесь к символу , будут воспроизведены все песни из выбранной категории.

[3] Возврат в предыдущую категорию.

[4] Переход на самую верхнюю категорию.

[5] Отображение категории, файлы из которой воспроизводятся в настоящий момент.

# Управление USB-устройством

Просто подключив USB-устройство к USB-разъему этого ресивера, Вы можете управлять и прослушивать песни, записанные на USB-устройство.



- Информация о подключении USB-устройства приведена в разделе <Основные функции> на стр.12.

## Функции во время отображения панели упрощенного управления

Вы можете отобразить на экране панель упрощенного управления.

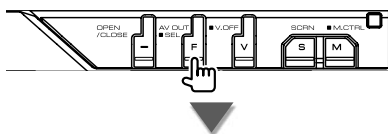

- [1] Выбор (переключение) источника.
- [2] Выбор папки (только в режиме выбора папки).
- [3] Выбор файла.
- [4] Воспроизведение или пауза воспроизведения.
- [5] Отображение экрана управления экраном (см.стр.59).
- [6] Отображение экрана управления внешним устройством (см.стр.56).



- Если Вы прикоснетесь к центральной части экрана монитора, панель упрощенного управления будет скрыта.

## Функции во время отображения экрана управления

Для использования различных функций воспроизведения переключитесь на экран управления.

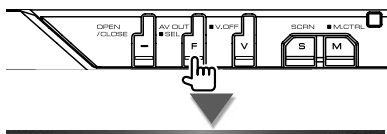
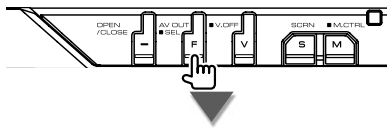

- [1] Информационный дисплей музыки  
Выбор названия папки, имени файла, названия песни, имени исполнителя или названия альбома для отображения на дисплее. Если появится символ , прикосновением к этому символу Вы можете пролистать текстовый дисплей.
- [2] Извлечение (отключение) USB-устройства.  
Когда будет отображено сообщение «No Device» (устройство отключено), USB-устройство может быть безопасно отключено. Если Вы хотите вновь включить воспроизведение (после подключения USB-устройства), нажмите эту кнопку еще раз.

[3] Выбор папки (только в режиме выбора папки).

[4] Выбор файла.

[5] Воспроизведение или пауза воспроизведения.

[6] Переключение дисплея кнопок.

[7] Включение или выключение режима обзора (в котором последовательно воспроизводятся начала каждой песни).

[8] Повторное воспроизведение (текущих файлов или информации).

[9] Включение или прекращение воспроизведения музыки в случайном порядке (только в режиме выбора папки).\*

[10] Изменение количества строк, отображаемых на информационном дисплее.

[11] Индикатор номера трэка (песни).

[12] Индикатор режима воспроизведения

[13] Дисплей времени воспроизведения.



[14] Повторное воспроизведение музыки или информации в текущей папке (только в режиме выбора папки).



[15] Отображение списка папок. См. <Выбор папки> на стр.44.

[16] Отображение списка категорий. См. <Список содержимого USB-устройства> на стр.43.

[17] Отображение информационного экрана воспроизводимой музыки.

[18] Отображение экрана управления внешним устройством (см.стр.56).



- \* Эта функция отключается во время воспроизведения плей-листа.

## Список содержимого USB

В этом списке отображается музыка, записанная на USB-устройстве.

[1] Отобразите список категорий.



[2] Выберите нужную категорию.



[1] Возврат на исходный экран

[3] Выберите нужную песню.



[2] Переключение на нижний уровень категории.

[3] Отображение списка всех песен в выбранной категории.

[4] Переход на верхний уровень в категории.

[5] Переход в самую верхнюю категорию.

[6] Отображение текущей категории (только в режиме категории).

[7] Возврат на исходный экран.

## Выбор папки

По файловой структуре Вы можете осуществить поиск папок и аудиофайлов, сохраненных на USB-устройстве.

### [1] Активизируйте режим выбора папки



### [2] Выберите нужную песню



[1] Проклистывание списка.

[2] Список папок и аудиофайлов.

При прикосновении к символу папки папка откроется, а к символу аудиофайла - начнется воспроизведение аудиофайла.

[3] Переход на самый верхний уровень в структуре.

[4] Переход по файловой структуре на уровень вверх.

[5] Отображение текущего (воспроизводимого в настоящий момент) файла.

[6] Возврат на исходный экран.

# Просмотр телепрограмм

В режиме управления телевизором (TV) на мониторе могут быть отображены различные экраны управления. (Вы можете управлять телевизором только, если подключен дополнительно приобретаемый телевизионный тюнер).

## Функции в режиме TV

Даже, когда отображается экран режима TV, доступны основные функции управления.

### Отобразите экран TV

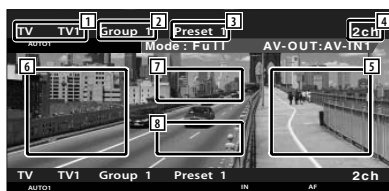
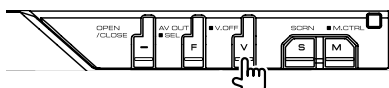

[1] Дисплей номера телевизионного диапазона частот

[2] Дисплей группы ТВ-региона (см.стр.83).

[3] Дисплей номера программы

[4] Дисплей номера канала

[5] Область выбора следующего канала  
Предназначена для выбора номера следующего канала. Для изменения последовательности настройки каналов используйте <Режим настройки> (см.стр.46).

[6] Область выбора предыдущего канала  
Предназначена для выбора номера предыдущего канала. Для изменения последовательности настройки каналов используйте <Режим настройки> (см.стр.46).

[7] Область переключения диапазона  
Позволяет переключаться между диапазонами TV1 или TV2.

[8] Область кнопки информационного дисплея



- Информация о выборе режима TV и управлении ресивером приведена на стр.12.

- Информационный дисплей отключается автоматически приблизительно через 5 секунд. Информация также может быть отображена автоматически в случае ее обновления.

## Функции во время отображения панели упрощенного управления

Вы можете отобразить на экране панель упрощенного управления.

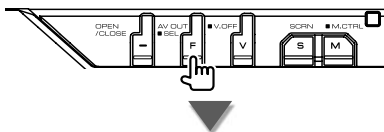

[1] Переключение (выбор) источника.

[2] Переключение диапазона настройки телевизора (TV1 или TV2).

[3] Выбор канала.

Для изменения последовательности настройки используйте режим настройки (см.стр.46).

[4] Переключение режима настройки.

Информация о режимах настройки приведена на странице 46.

[5] Отображение экрана управления экраном (см.стр. 59).

[6] Отображение экрана управления внешним устройством (см.стр.54).



- Если Вы прикоснетесь к центральной части монитора, панель упрощенного управления будет отключена.

### Функции во время отображения экрана управления телевизором

Для использования различных функций воспроизведения Вы можете переключиться на экран управления телевизором.

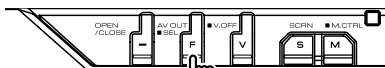
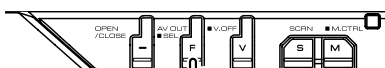

- [1] Дисплей информации о канале
- [2] Переключение между диапазонами TV1 и TV2.
- [3] Выбор канала.
- Для изменения последовательности настройки используйте режим настройки (см. раздел <Режим настройки> на стр.46).
- [4] Переключение дисплея кнопок.
- [5] Выбор режима автоматического сохранения станций в памяти (см.стр.47).

- [6] Переключение режима настройки.
- [7] Индикатор текущего режима настройки.
- [8] Дисплей группы ТВ-региона (стр.83).
- [9] Дисплей номера ячейки памяти.
- [10] Индикатор номера канала



[11] Если отображается один из индикаторов P1 - P6, Вы можете вызвать каналы, сохраненные в памяти.

Для сохранения телевизионных станций в памяти воспользуйтесь функциями автоматического или ручного сохранения станций (см.стр. 47).



[12] Создание названия настроенной станции (стр.48).

[13] Список для выбора сохраненных станций (стр.48).

[14] Отображение экрана управления внешним устройством (см.стр.56).

### Режим настройки

Вы можете выбрать режим настройки телевизионных станций.



Каждое прикосновение к экранной кнопке SEEK приводит к изменению режима в следующем порядке.

#### Дисплей Режим

- «AUTO1» Автоматическая настройка на станции с уверенным сигналом.
- «AUTO2» Последовательная настройка и сохранение станций в памяти.
- «MANU» Переключение на следующий канал вручную.

### Автоматическое сохранение в памяти

Вы можете автоматически сохранить в памяти телевизионные станции с сильным сигналом.

[1] Выберите частотный диапазон, телевизионную станцию из которого Вы хотите сохранить в памяти.



[2] Выберите режим автоматического сохранения станций в памяти.



[3] Включите режим автоматического сохранения в памяти.



Когда будут сохранены 6 станций или настроены все станции, процедура автоматического сохранения станций в памяти будет прекращена.



- Если в течение 10 секунд Вы не выполните никаких действий, автоматическое сохранение будет автоматически выключено.

### Сохранение станций в памяти вручную

Вы можете сохранить текущую настроенную станцию в памяти.

[1] Выберите станцию (канал), которую Вы хотите сохранить в памяти.



[2] Сохраните выбранную станцию в памяти.



Продолжайте прикасаться к экранной кнопке до появления номера ячейки памяти.

### Выбор сохраненных станций

Вы можете отобразить список станций и выбрать нужную станцию из станций, сохраненных в памяти.

[1] Активизируйте режим выбора станций, сохраненных в памяти.



[2] Выберите нужную станцию

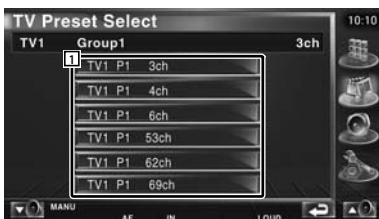

[1] В этом списке отображаются станции, сохраненные в памяти. Прикоснитесь к нужной строке, чтобы настроиться на соответствующую станцию.

### Создание названия станции

Вы можете создать название станции.

[1] Выберите станцию, для которой Вы хотите создать название.

[2] Перейдите в режим создания названия станции.



[3] Создайте название станции.

Подробная информация о вводе символов приведена в разделе <Ввод символов> на странице 58.

[4] Закончите создание названия.



- Вы можете вводить символы (буквы) только после того, как поставите автомобиль на ручной тормоз.



## Функции во время отображения панели упрощенного управления

На экране может быть отображена панель упрощенного управления.

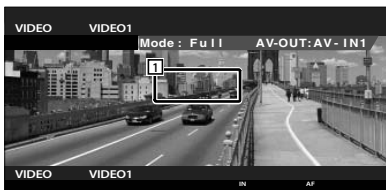

[1] Область переключения видеоизображения

Используется для переключения между Video1 и Video2.

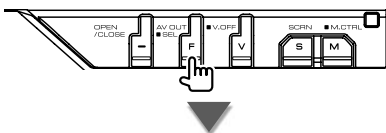

[2] Выбор (переключение) источника.

[3] Отображение экрана управления внешним устройством. (См.стр.56).

[4] Отображение экрана управления экраном (см.стр.59).

[5] Переключение на Video1.

[6] Переключение на Video2.



- Если Вы прикоснетесь к центральной части монитора, панель упрощенного управления будет отключена.

## Функции во время отображения экрана управления

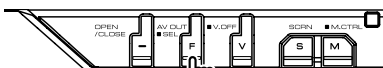

[1] Переключение на Video1.

[2] Переключение на Video2.

[3] Отображение экрана управления внешним устройством (см.стр.56).

# Управление DAB-тюнером

В режиме управления DAB-тюнером на мониторе могут быть отображены различные экраны управления (только, если подключен дополнительно приобретаемый DAB-тюнер).

## Функции во время отображения панели упрощенного управления

На экране может быть отображена панель упрощенного управления.

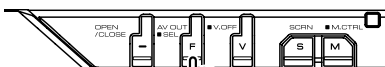

- [1] Переключение источника.
- [2] Переключение диапазона (DAB1/2/3).
- [3] Выбор сервиса (услуги).
- [4] Выбор ансамбля.
- [5] Выбор режима настройки (см.стр.51).
- [6] Отображение экрана управления экраном (см.стр.59).
- [7] Отображение экрана управления внешним устройством (см.стр.56).



- Если Вы прикоснетесь к центральной части монитора, панель упрощенного управления будет отключена.

## Функции во время отображения экрана управления DAB-тюнером

Для использования различных функций Вы можете переключиться на экран управления.

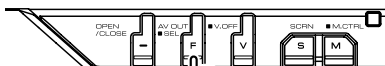
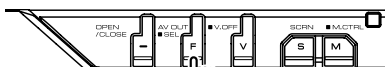

- [1] Отображение информации о воспроизводимой музыке.

Метка ансамбля, меткаPTY, метка Component, метка Region и качество звучания.

Если появится символ , прикосновением к этому символу Вы можете пролистать текстовый дисплей.

- [2] Переключение диапазона (DAB1/2/3).
- [3] Выбор сервиса (услуги).
- [4] Выбор ансамбля (группы).
- [5] Переключение дисплея кнопок.

[6] Выбор первичного или вторичного режима работы.

[7] Выбор режима автоматического сохранения ансамбля в памяти.

[8] Переключение режима настройки (см.стр.51).

[9] Изменение количества строк, отображаемых на информационном дисплее.

[10] Индикатор текущего режима настройки.



[11] Если отображаются индикаторы **P1** - **P6**, Вы можете вызвать сервисы, сохраненные в памяти.



[12] Вы можете установить язык отображения меню (см.стр.53).

[13] Поиск станции по определенному типу программы (см.стр.54).

[14] Вы можете отобразить список сервисов и выбрать нужный сервис (см.стр.53).

[15] Отображение DAB-информации.

[16] Отображение экрана управления внешним устройством (см.стр.56).

## Режим настройки

Вы можете определить способ выбора сервиса (услуги).



Каждое прикосновение к этой экранной кнопке приводит к изменению режима в следующем порядке.

### Дисплей

- |         |  |
|---------|--|
| «AUTO1» | <b>Режим</b><br>Автоматическая настройка на ансамбль с уверенным сигналом. |
| «AUTO2» | Последовательная настройка и сохранение ансамбля в памяти.                 |
| «MANU»  | Переключение на следующий канал вручную.                                   |

### Автоматическое сохранение ансамбля в памяти

Вы можете автоматически сохранить в памяти ансамбль с уверенным сигналом.

[1] Выберите частотный диапазон, ансамбль из которого Вы хотите сохранить в памяти.



[2] Выберите режим автоматического сохранения в памяти.



[3] Включите режим автоматического сохранения в памяти.



Прикоснитесь к экранной кнопке << или >>. Когда будут сохранены 6 ансамблей или настроены все ансамбли, процедура автоматического сохранения ансамблей в памяти будет прекращена.

### Память хранения настройки сервисов

Текущий настроенный сервис может быть сохранен в памяти.

[1] Выберите сервис, который Вы хотите сохранить в памяти.



[2] Сохраните выбранный сервис в памяти.



Продолжайте прикасаться к экранной кнопке до появления номера ячейки памяти.

## Выбор сервиса

Для удобства выбора сервиса Вы можете отобразить список сервисов текущего принимаемого ансамбля.

[1] Активизируйте режим выбора сервиса.



[2] Выберите сервис.

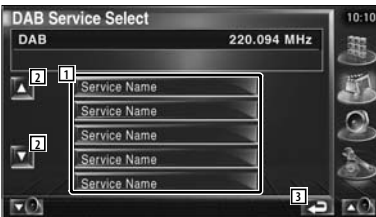

- [1] Выбор сервиса.
- [2] Прокручивание списка сервисов.
- [3] Возврат на исходный экран.

[3] Включите режим поиска сервиса.



## Фильтр языка

Для выбора нужного языка Вы можете отобразить список языков.

[1] Активизируйте режим выбора языка.



[2] Выберите язык, который Вы хотите использовать.



- [1] Выбор языка.
- [2] Переключение списка языков.
- [3] Возврат на исходный экран.

[3] Выполните поиск выбранного языка.



### Поиск по типу программы

Вы можете осуществить прием сервисов по типу программы.

**[1] Активизируйте режим поиска по типу программы**



**[2] Выберите тип программы**



[1] Дисплей типа программы.

[2] Выбор типа программы.

[3] [4] [5] отображаются, если Вы можете переключать язык. Прикосновение более одного раза приводит к отключению кнопок [4] [5]. После этого Вы сможете выбрать другой тип программы.

[4] Дисплей языка.

[5] Переключение списка языков.

[6] Возврат на исходный экран.

**[3] Выполните поиск по типу программы.**



### DAB-анонсы

Когда начнется трансляция анонсов, ресивер автоматически переключится с текущего источника на прием анонсов.

**Когда начнется трансляция анонсов ...**

Автоматически появится экран анонсов.

#### Экран анонсов



# Выбор источника

Вы можете быстро выбрать источник, который хотите прослушать.

## Отображение экрана управления

### [1] Отобразите экран управления

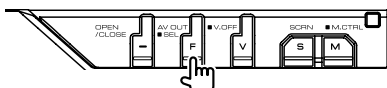

Нажмите эту кнопку несколько раз, пока не появится экран управления.

### [2] Отобразите экран выбора источника



### [3] Выберите нужный источник



- [1] Переключение на выбранный источник.
- [2] Прокручивание дисплея источника.
- [3] Отображение экрана управления внешним устройством (см.стр.56).
- [4] Переключение обложки (skin) (3 типа).
- [5] Отображение экрана управления системой громкой связи (Hands-Free) (см.стр.60).



- Отображаемый источник зависит от типа подключенного устройства. В дополнение к этому Вы не можете нажать кнопку недоступного в настоящий момент устройства.

# Управление питанием внешнего устройства

Вы можете управлять подачей питания на внешнее устройство.

## Управление питанием внешнего устройства

Вы можете управлять подачей питания на внешнее устройство.

### [1] Отобразите экран управления внешним устройством EXT SW Control



Если отображался экран управления источником или панель упрощенного управления, будет отображена кнопка [EXT SW].

### [2] Управляйте питанием внешнего устройства



[1] Вы можете включить (On) или выключить (Off) питание внешнего устройства.

[2] Возврат на исходный экран



- Для того, чтобы использовать эту функцию, Вы должны подключить стандартный релейный блок, который может быть приобретен в магазине.

Подключите внешнее устройство, которым Вы хотите управлять, к этому релейному блоку.

- Информация о включении или выключении питания внешнего устройства подробно описана на стр.87.



# Отключение звука для ответа на телефонный звонок

## Отключение звука для ответа на телефонный звонок

При поступлении телефонного вызова система автоматически переключается в режим паузы.

### Когда поступит телефонный вызов ...

Появится экран телефонного звонка («CALL») и система переключится в режим паузы.

### Экран телефонного звонка («CALL»)



Если во время телефонного разговора Вы хотите продолжить прослушивание источника звука ...

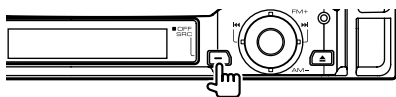

Система возобновит воспроизведение звука.

### Когда Вы закончите разговор ...

Повесьте трубку.

Система автоматически возобновит воспроизведение.



- Для того, чтобы использовать функцию отключения звука для ответа на телефонный звонок, должен быть подключен стандартный кабель отключения звука. См. ИНСТРУКЦИЮ ПО ПОДКЛЮЧЕНИЮ.

## Как использовать экран ввода символов

Если Вы выберете режим создания названия диска или другой подобный режим, для ввода названия будет отображен экран ввода символов.

### Экран ввода символов



[1] Перемещение курсора.

[2] Ввод пробела.

Если Вы хотите стереть символ, переместите курсор на этот символ и прикоснитесь к этой кнопке.

[3] Ввод символов.

[4] Прокручивание дисплея символьных кнопок вверх или вниз.

[5] Выход из режима ввода символов и возврат к предыдущему экрану.



- Вы можете начать ввод символов только после того, как поставите автомобиль на ручной тормоз.

## Управление экраном

Вы можете настроить экран монитора.

### [1] Отобразите панель упрощенного управления.

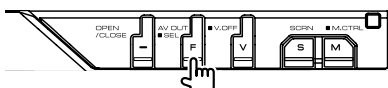

### [2] Отобразите экран управления экраном.



### [3] Настройте качество изображения.

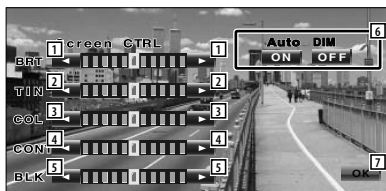

[1] Регулировка яркости  
Отключается, если включен автоматический режим работы диммера.

[2] Регулировка оттенков  
Отображается для изображения системы NTSC телепрограммы или видеисточника.

[3] Регулировка цветности  
Этот индикатор отображается только на экране в режиме TV, Video, iPod или экране в режиме отображения изображения с задней камеры.

[4] Регулировка контрастности

[5] Регулировка уровня черного

[6] Настройка автоматического диммера.

Когда эта функция включена (On), яркость дисплея уменьшается автоматически при уменьшении яркости окружающего освещения.

[7] Возврат на предыдущий экран.



- Экран управления экраном отображается только, если Вы поставите автомобиль на ручной тормоз.

- Качество изображения может быть установлено для каждого источника.

- Вы можете установить качество изображения экранов в меню настройки параметров (см.стр.80).

# Управление устройством громкой связи



- Вы должны предварительно зарегистрировать ваш сотовый телефон на устройстве громкой связи, подключаемом по Bluetooth. Внимательно прочтите инструкцию по эксплуатации устройства громкой связи, работающем в стандарте Bluetooth.

## Функции экрана управления

### [1] Отобразите экран управления

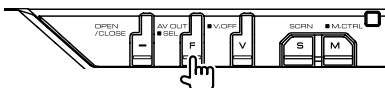

Нажимайте несколько раз до тех пор, пока не появится экран управления.

### [2] Отобразите экран выбора источника



[1] Отображение статуса (состояния) связи с сотовым телефоном.

Белый: Сотовый телефон подключен.

Оранжевый: Сотовый телефон не подключен или находится вне зоны действия.

### [3] Отобразите экран управления устройством громкой связи

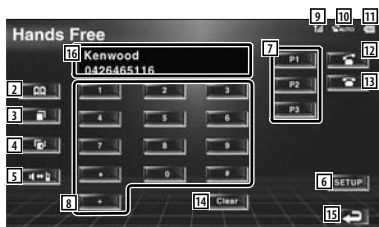

[2] Отображение экрана поиска по телефонной книге. (См.раздел <Поиск по телефонной книжке> на стр. 62).

[3] Отображение экрана исходящих звонков (см.раздел <Повторный набор номера> на стр. 64).

[4] Отображение экрана входящих звонков (см.раздел <Повторный набор номера> на стр. 64).

[5] Переключение между режимом громкой связи и разговором по телефону (только во время разговора).

[6] Отображение экрана настройки системы громкой связи. (См.раздел <Настройка устройства громкой связи>, стр.65).

[7] Ввод трех номеров телефонов для быстрого набора. (См.раздел <Быстрый набор номера>, стр.62).

[8] Ввод номера телефона. (См.раздел <При наборе номера>, стр.61).

[9] Индикатор силы (уровня) радиосигнала.\*

Чем больше количество сегментов, тем сильнее сигнал.

[10] Отображает текущее состояние режима автоответа

Когда включен режим автоответа:  AUTO

Когда режим автоответа выключен: 

[11] Отображение состояния батареи сотового телефона \*

Чем больше количество сегментов, тем выше уровень заряда батареи питания.

[12] Начало разговора.

[13] Окончание разговора по громкой связи.

Стирание вводимого номера телефона.

[14] Стирание введенного номера телефона.

[15] Возврат к предыдущему экрану.

[16] Отображает номера набранного и принятого номеров телефонов.

Если Вы зарегистрировали номер телефона в телефонной книжке, на дисплее отобразится имя владельца этого номера.



- Во время движения автомобиля некоторые функции в целях безопасности отключаются. Кнопки, связанные с отключенными функциями, при нажатии не срабатывают.

- Когда на мониторе появится экран управления устройством громкой связи, в течение 5 секунд будет отображаться название подключенного сотового телефона.

- \* Т.к. количество шагов управляющего устройства отличается от сотового телефона, индикаторы состояния, отображаемые на управляющем устройстве, могут отличаться от отображаемых на дисплее телефона. Если информация о состоянии телефона не может быть получена, она не будет отображена.

- Переключение сотового телефона в обычный (private) режим функция громкой связи может быть отключена.

## При поступлении звонка

Если поступит входящий звонок, Вы можете использовать режим громкой связи.

### [1] Ответьте на телефонный звонок.



Когда зазвонит телефон, автоматически появится экран управления устройством громкой связи.

### [2] Закончите телефонный разговор.



Будет отображен предыдущий экран.

## При наборе номера

Выполните звонок, набрав номер телефона.

### [1] Введите номер телефона.

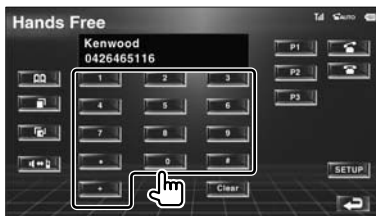

### [2] Выполните звонок.



Когда вызываемая сторона ответит, Вы можете начать разговор.



- Чтобы отменить неправильно введенную цифру в номере, прикоснитесь к экранной кнопке Clear.

### [3] Закончите телефонный разговор.



Будет отображен предыдущий экран.



- Вы можете ввести максимум 32 цифры.

## Быстрый набор номера

Вы можете зарегистрировать (сохранить в памяти) до 3 номеров телефонов для быстрого набора.

Чтобы зарегистрировать номер телефона:

[1] Отобразите номер телефона, который Вы хотите зарегистрировать в качестве номера быстрого набора.

См. разделы <Поиск по телефонной книжке> и <При наборе номера>.

[2] Сохраните номер телефона в памяти.

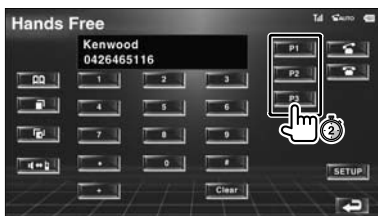

Продолжайте прикасаться в течение 3 секунд.

Чтобы вызвать номер телефона из памяти:

[1] Вызовите нужный номер из памяти.



[2] Осуществите звонок по выбранному номеру.



- Для быстрого набора могут быть зарегистрированы только номера телефонов. Во время набора номера имя абонента и прочая информация не отображаются.

## Поиск по телефонной книжке

Вы можете набрать номер телефона нужного Вам человека, используя ее/его номер, который сохранен в телефонной книжке.

[1] Отобразите экран телефонной книжки.

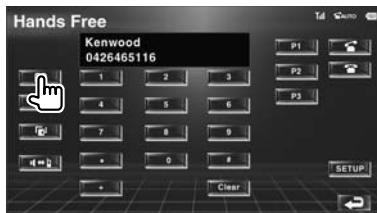

Появится меню ввода символов.



### Меню ввода символов

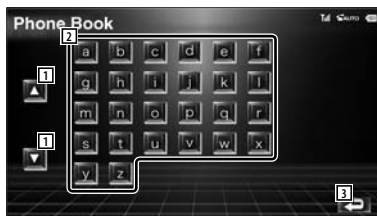

[1] Переключение типа символов.

[2] Отображение телефонной книжки с имен, начинающихся с введенного Вами символа.

[3] Возврат на экран управления устройством громкой связи.

[2] Выберите первый символ (букву) имени человека, номер которого Вы хотите набрать.

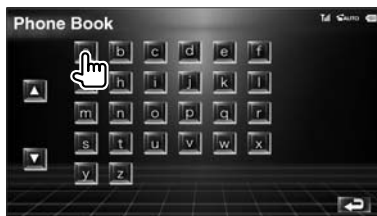

Появится список записей телефонной книжки.



### Список записей телефонной книжки

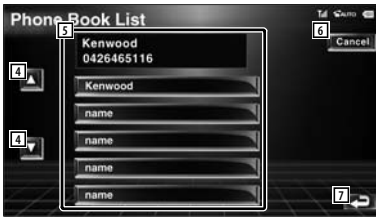

- [4] Прокручивание списка.
- [5] Ввод нужного имени (вызываемой стороны).
- [6] Отмена операции
- [7] Возврат на экран управления устройством громкой связи.

### [3] Выберите имя человека, которому Вы хотите позвонить.



### [4] Подтвердите выбор абонента для связи.

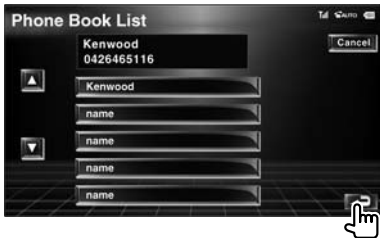

Появится экран управления устройством громкой связи. Будет отображена информация о выбранном абоненте.

### [5] Выполните звонок.



Когда вызываемая сторона ответит, Вы можете начать разговор.

### [6] Закончите телефонный разговор.

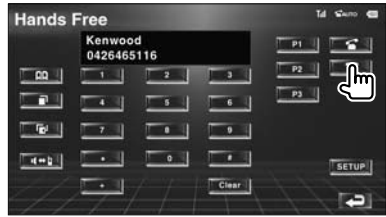

Вновь будет отображен предыдущий экран.



- Чтобы использовать телефонную книжку, Вы должны скопировать ее из памяти сотового телефона. Для получения более подробной информации см.инструкции по эксплуатации устройства громкой связи, подключаемого по Bluetooth, и Вашего сотового телефона.
- Для каждого имени в телефонной книжке может быть отображено не более 20 символов (букв).
- Во время поиска несоответствующие по кодировке символы будут заменены на похожие символы.

## Повторный набор номера

Вы можете осуществить повторный набор одного из 10 последних номеров телефонов, которые Вы набирали или с которых поступали вызовы.

**[1] Отобразите экран поиска исходящих или входящих звонков**

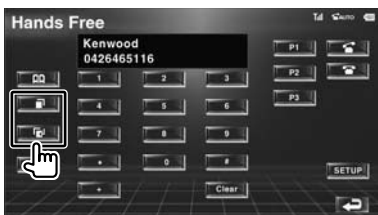

: Исходящие звонки

: Входящие звонки

На экране будет отображен список исходящих или входящих звонков.

**Экран исходящих или входящих звонков**



[1] Прокликивание списка.

[2] Выбор нужного абонента.

[3] Переключение списка повторного набора между отображением 5 номеров и 1 номером.

[4] Подтверждение выбора и возврат на экран управления устройством громкой связи.

[5] Возврат на экран управления устройством громкой связи.

**[2] Выберите абонента, которому Вы хотите позвонить.**



**[3] Подтвердите выбор абонента.**



Вновь будет отображен экран управления устройством громкой связи. Будет отображена информация о выбранном абоненте.

**[4] Выполните вызов (звонки).**



Когда вызываемый абонент ответит, Вы сможете начать разговор.

**[5] Закончите разговор.**



Вновь будет отображен предыдущий экран.



- Список исходящих или входящих звонков отображает список звонков, выполненных с Вашего телефона или принятых ресивером. Эти списки не связаны со списком звонков, сохраненных в памяти сотового телефона.



## Настройка устройства громкой связи

Вы можете настроить устройство громкой связи следующим образом.



### Экран настройки устройства громкой связи

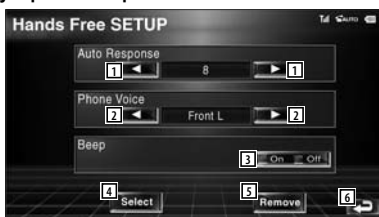

[1] Установка времени автоматического ответа после прекращения звонка. (☑ «8») «Off»: Эта функция не может быть использована.

«0-99»: Установка продолжительности звонка (в секундах).

[2] Установка канала звучания сигнала вызова (☑ «Front-R»).

«Front-L»: Сигнал вызова будет звучать во фронтальной левой акустической системе.

«Front-R»: Сигнал вызова будет звучать во фронтальной правой акустической системе.

«Front All»: Сигнал вызова будет звучать через обе фронтальные акустические системы.

[3] Включение/выключение звукового сигнала о поступившем телефонном звонке. (☑ «On»).

«On»: Звуковой сигнал включен.

«Off»: Звуковой сигнал отключен.

[4] Отображение экрана выбора телефона.

[5] Отображение экрана удаления телефона.

[6] Возврат на экран управления устройством громкой связи.



- В зависимости от того, какое время короче (время автоответа на ресивере или на сотовом телефоне), будет использоваться короткое время.

- Чтобы предотвратить возникновение фона или эха, выбирайте динамик (акустическую систему), расположенную подальше от микрофона.

## Выбор телефона для устройства громкой связи

Из списка Вы можете выбрать телефон для устройства громкой связи.

[1] Отобразите экран настройки устройства громкой связи



[2] Отобразите экран выбора телефона



### Экран выбора телефона



[1] Выбор телефона, для которого будет использоваться устройство громкой связи.

[2] Возврат на экран настройки устройства громкой связи.

[3] Выберите телефон, который Вы хотите использовать



## Удаление телефона для устройства громкой связи

Вы можете отменить регистрацию телефона для устройства громкой связи.

[1] Отобразите экран настройки устройства громкой связи.

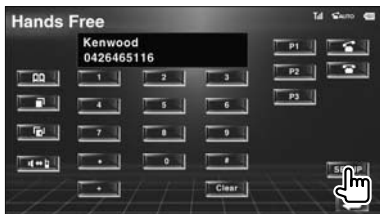

[2] Отобразите экран удаления телефона.



### Экран удаления телефона



[1] Выбор телефона, который будет удален из списка.

[2] Возврат на экран настройки устройства громкой связи.

[3] Выберите телефон, который Вы хотите удалить



- Телефонная книжка, список исходящих и входящих звонков будут удалены вместе с телефоном.



# Меню настройки параметров

Вы можете настроить различные параметры ресивера.

## Меню настройки параметров

Для настройки различных функций отобразите меню настройки параметров.

### [1] Отобразите экран управления

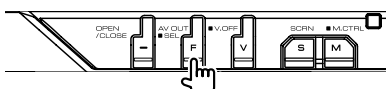

Нажимайте кнопку до появления экрана управления.

### [2] Отобразите меню настройки параметров SETUP



### [3] Выберите группу параметров для настройки



[1] Отображается список групп настраиваемых параметров.

[2] Прокрутка меню настройки параметров.

## Настройка звука

Вы можете настроить акустические системы, используемые совместно с этим ресивером.

### [1] Отобразите экран Audio SETUP

В меню SETUP (стр.68) прикоснитесь к строке [Audio SETUP] (настройка звука).



- Если не выбран ни один из источников, строка [Audio SETUP] не может быть выбрана.

### [2] Настройте каждый параметр



[1] Выбор акустической системы для установки частоты среза (стр.69).

[2] Включение/выключение сабвуферов.

[3] Выбор типа фронтальных акустических систем.

«Standard»: Акустические системы обычного диаметра.

«Narrow»: Акустические системы маленького диаметра.

«Middle»: Акустические системы среднего диаметра.

«Wide»: Акустические системы большого диаметра.

[4] Переключение на экран установки частоты среза (стр.69)

[5] Возврат на исходный экран

## Настройка частоты среза

Вы можете установить частоты среза акустических систем.

[1] Выберите акустическую систему, для которой Вы хотите установить частоту среза

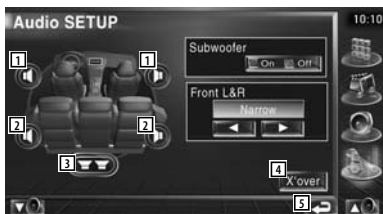

[1] Настройка высокочастотного фильтра для фронтальных АС

[2] Настройка высокочастотного фильтра для тыловых АС

[3] Настройка низкочастотного фильтра канала сабвуфера

[4] Переключение на экран настройки частоты среза

[5] Возврат на исходный экран

[2] Отобразите экран настройки частоты среза



[3] Установите частоту среза



[6] Установка частоты среза.

[7] Установка фазы сабвуфера (только, когда в настройках звука параметр «Subwoofer» включен (On) и установлен режим «LPF SUB FREQ», отличный от режима «Through»).

[8] Возврат на исходный экран

## Настройка параметров DVD-проигрывателя

Вы можете настроить параметры воспроизведения DVD-дисков.

[1] Отобразите экран DVD SETUP.

В меню SETUP (см.стр.68) прикоснитесь к экранной кнопке [DVD SETUP].

[2] Настройте каждый параметр



[1] Выбор языка отображения дискового меню. \*

(См.<Выбор языка> на стр.70).

[2] Выбор языка отображения субтитров. \*

(См.<Выбор языка> на стр.70).

[3] Выбор языка звуковой дорожки. \*

(См.<Выбор языка> на стр.70).

[4] Установка динамического диапазона \*

( Wide).

При изменении режима с Wide на Normal и с Normal на Dialog выполняется уменьшение динамического диапазона. Если установлен узкий динамический диапазон, Вы сможете прослушивать даже тихие звуки.

Этот параметр эффективен только, когда Вы используете источник сигнала Dolby Digital.

[5] Возврат на исходный экран



\* Отключено во время воспроизведения DVD-диска

Следующая страница ►



[6] Включение/выключение индикатора угла съемки ( Индикатор включен (On)).

[7] Выбор формата изображения \* ( - 16:9).

«16:9»: Отображение широкоэкрannого изображения.

«4:3 LB»: Широкоэкрannое изображение отображается в формате Letter Box (в верхней и нижней частях экрана отображаются черные полосы).

«4:3 PS»: Широкоэкрannое изображение отображается в формате Pan & Scan (левая и правая части изображения усечены).

[8] Отображение экрана установки уровня ограничения доступа. \* ( Off (Выкл.)).

(См.раздел <Установка уровня ограничения доступа> на стр.71).

[9] Оставляйте это поле в положении «Auto» \*.



- \* Отключается во время воспроизведения DVD-диска.



[10] Выбор времени отображения изображения. \* ( Middle (среднее))

Вы можете выбрать время отображения изображения формата JPEG: Short (короткое) - Middle (среднее) - Long (длинное).



- \* Отключается во время воспроизведения DVD-диска.



[11] Включение/выключение непрерывного воспроизведения групп ( Off (Выкл.))

Если Вы выберете режим «Off» (Выкл.), по окончании воспроизведения группы воспроизведение группы будет прекращено или будет отображен экран меню.

Если выбран режим «On» (Вкл.), группы будут воспроизводиться непрерывно.

[12] Включение/выключение видеорежима для дисков DVD Audio ( Off (Выкл.))

Если Вы выберете режим «On» (Вкл.), диск DVD Audio будет воспроизводиться, как диск DVD Video.

Если Вы выберете режим «Off» (Выкл.), диск DVD Audio не будет воспроизводиться как диск DVD Video.

## Выбор языка

Вы можете выбрать язык звуковой дорожки и отображения меню.

### [1] Отобразите экран выбора языка.

Обратитесь к разделу <Настройка параметров DVD-проигрывателя> на стр.69 и выберите язык, который Вы хотите настроить: [Menu Language] (язык отображения меню), [Subtitle Language] (язык отображения субтитров) или [Audio Language] (язык звуковой дорожки).



## [2] Отобразите экран выбора языка.



[1] Ввод кода языка.

[2] Отмена настройки языка и возврат к экрану DVD SETUP 1.

[3] Установка оригинального языка звуковой дорожки.

(Эта опция появляется во время настройки кода языка звуковой дорожки).

[4] Установка языка и возврат к экрану DVD SETUP 1.

(Эта опция появляется после ввода кода языка).

[5] Стирание кода языка.

## [3] Введите код языка.

Для выбора нужного языка обратитесь к таблице кодов языков, приведенной на странице 100.

## [4] Подтвердите выбора языка, который Вы хотите использовать.



## Установка уровня ограничения доступа

Вы можете установить уровень ограничения доступа к воспроизведению DVD-дисков.

## [1] Отобразите экран ввода кода доступа.



Обратитесь к разделу <Настройка параметров DVD-проигрывателя> на стр.69 и нажмите на экранной кнопке [Parental Level].



[1] Ввод кода доступа.

[2] Отмена текущей настройки и возврат к экрану DVD SETUP 2.

[3] Отображение текущего установленного кода доступа.

[4] Определение номера кода и отображение экрана настройки уровня ограничения доступа.

[5] Стирание введенного кода доступа.

## [2] Введите код доступа.



- Цифра, введенная первой, будет установлена в качестве кода доступа.

- Вы можете стереть установленный код доступа, нажав кнопку сброса.

Следующая страница ►

[3] Отобразите экран настройки уровня ограничения доступа.



[4] Установите уровень ограничения доступа и закончите настройку.



[6] Установка уровня ограничения доступа.

[7] Окончание настройки уровня ограничения доступа и возврат к экрану DVD SETUP 2.



- Если на диске установлен более высокий уровень ограничения доступа, устройство потребует ввести код доступа.
- Уровень ограничения доступа варьируется в зависимости от установленного диска.
- Если на диске не установлен уровень ограничения доступа, этот диск может быть просмотрен любой аудиторией даже, если Вы установите уровень ограничения доступа.

### Настройка воспроизведения файлов DivX

Проверьте регистрационный код. Этот код необходим при создании диска, обладающего DRM (цифровое управление правами).

[1] Отобразите экран настройки воспроизведения файлов DivX

В меню SETUP (стр.68) прикоснитесь к строке [DivX SETUP].



[1] Отображение регистрационного кода.

[2] Возврат на исходный экран.



- При копировании (загрузке) файлов DivX VOD, управляемых DRM, на экране будет отображен зарегистрированный код, как показано выше. В противном случае файл не может быть воспроизведен на проигрывателе этого ресивера.

Во время воспроизведения файлов DivX VOD с ограничением количества просмотров на экране отображается оставшееся количество просмотров. Когда это значение достигнет 0, на экране появится предупреждающее сообщение и файл не сможет быть воспроизведен.



## Настройка проигрывателя iPod

Вы можете настроить параметры проигрывателя iPod.

### [1] Отобразите экран настройки iPod SETUP

В меню SETUP (стр.68) прикоснитесь к строке [iPod SETUP].

### [2] Настройте каждый параметр



[1] Установка скорости воспроизведения аудиокниги.

[2] Включение/выключение режима широкого экрана.

[3] Возврат на исходный экран.



- \* Режим широкого экрана не может быть установлен, когда подключен проигрыватель iPod.

## Информация о программном обеспечении

Вы можете проверить версию прошивки (программного обеспечения) этого ресивера.

### [1] Отобразите экран информации о программном обеспечении

В меню SETUP (стр.68) прикоснитесь к строке [Software Information].



[1] Отображение версии прошивки (программного обеспечения).

[2] Возврат на исходный экран.

## Настройка системных параметров

Вы можете настроить параметры системы.

### [1] Отобразите экран настройки параметров системы

В меню SETUP (стр.68) прикоснитесь к строке [System SETUP].

### [2] Настройте каждый параметр

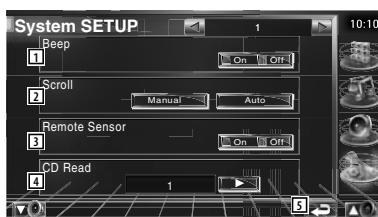

[1] Включение/выключение звукового сигнала, сопровождающего нажатие на кнопку ( On (Вкл.)).

[2] Позволяет выполнять скроллинг (пролистывание) текстового дисплея на экране управления источником ( Manual (ручной)).

«Auto»: Автоматический скроллинг (пролистывание).

«Manual»: Позволяет Вам вручную пролистывать текстовый дисплей.

[3] Выбор сигнала дистанционного управления ( On (Вкл.)).

Когда эта опция установлена в положение Off (Выкл.), пульт дистанционного управления телевизора блокируется.

[4] Установка режима воспроизведения музыкальных компакт-дисков ( 1).

«1»: Автоматическое распознавание и воспроизведение дисков с аудиофайлами, DVD-дисков или музыкальных компакт-дисков.

«2»: Принудительное воспроизведение диска как музыкального компакт-диска. Выберите режим «2», если Вы хотите воспроизводить музыкальный компакт-диск специального формата или в режиме «1» не можете воспроизводить диск.

[5] Возврат на исходный экран.



- В режиме «2» Вы не можете воспроизводить диски с аудиофайлами/VCD. Также в режиме «2» могут не воспроизводиться некоторые музыкальные компакт-диски.

- После окончания воспроизведения настройка этого режима отключается.

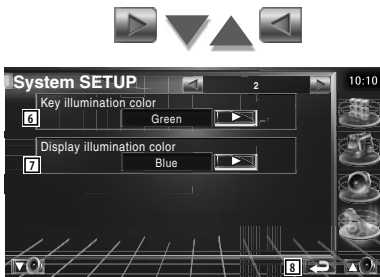

- [6] Выбор цвета подсветки кнопок ресивера (☑ Red (Красный)).  
«Green»: зеленый.  
«Red»: красный.
- [7] Выбор цвета подсветки вспомогательного дисплея (☑ Blue (Синий)).  
«Blue»: Синий цвет подсветки.  
«Key Sync»: Такой же цвет, как и цвет подсветки кнопок ресивера.
- [8] Возврат на исходный экран.

### Настройка AV-интерфейса

Вы можете установить параметры аудио- и видео- (AV) интерфейса.

#### [1] Отобразите экран настройки AV-интерфейса

В меню SETUP (стр.68) прикоснитесь к строке [AV Interface].

#### [2] Настройте каждый параметр



- [1] Установка названия, которое отображается при выборе устройства, подключенного к разъему AV INPUT1 (☑ VIDEO1).



- Если к входу AV-IN подключена навигационная система, на дисплее фиксируется режим «NAV1».

- [2] Установка дисплея изображения системы, которая подключена через порт AV INPUT2 (☑ Off (выключено)).

«Off» (Вкл.): При переключении источника изображения будет отображено изображение, поступающее с порта AV INPUT2.

«On» (Вкл.): При поступлении сигнала изображения на вход AV INPUT2 будет отображено это изображение.

- [3] Установка названия, которое отображается при выборе устройства, подключенного к разъему AV INPUT2 (☑ VIDEO2).

- [4] Выбор способа подключения навигационной системы (☑ RGB).

«RGB»: Позволяет подключать навигационную систему Kelwood с помощью интерфейсного кабеля.

«AV-IN»: Позволяет подключать навигационную систему сторонних производителей через порт AV INPUT.

«Off»: Этот режим должен использоваться, если навигационная система не подключена. (Переключение AV-источника приводит к отключению навигационного дисплея).

- [5] Возврат на исходный экран.



- [6] Выбор AV-источника, сигнал которого будет поступать на выход AV OUTPUT (☑ AV-IN1).

- [7] Установка способа отображения изображения с камеры заднего вида (☑ Off (Вкл.)).

«On» (Вкл.): Установка рычага переключения скоростей в положение Reverse (Задний ход) приводит к отображению изображения с задней (тыловой) видеокamеры.

«Off» (Вкл.): Изображение с задней камеры будет отображаться, когда Вы установите рычаг переключения скоростей в положение Reverse (Задний ход) и несколько раз нажмете кнопку [V.SEL].

[8] Мы можете зеркально отобразить изображение с левой и правой камеры заднего вида. Выберите режим «Reverse» и изображение с задней камеры будет отображаться на экране слева и справа в зеркальном отображении (☑ Off (Выкл.)).



[9] Выбор акустических систем, используемых для воспроизведения голосовых указаний навигационной системы (☑ F-Left).  
«F-Left»: Для воспроизведения голосовых указаний используется фронтальная левая АС.

«F-Right»: Для воспроизведения голосовых указаний используется фронтальная правая АС.

«Front All»: Для воспроизведения голосовых указаний используются обе фронтальные акустические системы.

[10] Настройка громкости голосовых указаний навигационной системы (☑ 21).

[11] Отключение громкости во время воспроизведения голосовых указаний навигационной системы (☑ On).

Когда эта функция включена (On), уровень громкости уменьшается до уровня звучания голосовых указаний.

[12] Установка способа выбора источника звука в навигационной системе (☑ Off (Выкл)).

«On» (Вкл.): Позволяет Вам выбрать входной сигнал источника с помощью интерфейса навигационной системы, нажимая кнопку [SRC] или на экране выбора источника.

«Off» (Выкл.): Источник звука не может быть выбран с помощью кнопки [SRC] или на экране выбора источника.

## Интерфейс пользователя

Вы можете настроить параметры интерфейса пользователя.

### [1] Отобразите экран настройки интерфейса пользователя

В меню SETUP (стр.68) прикоснитесь к строке [User Interface].

### [2] Настройте каждый параметр



[1] Выбор фонового изображения.

«Change»: Отображение изображений, сохраненных на этом ресивере. См.раздел <Выбор фонового изображения> на стр.78.

[2] Это поле позволяет загружать или удалять фоновые изображения из памяти ресивера.

Чтобы отключить USB-устройство, сначала нажмите кнопку , а затем отключите USB-устройство.

«Memory»: Эта кнопка позволяет загрузить фоновое изображение в память ресивера. См.раздел <Загрузка фонового изображения> на стр.77.

«Delete»: Позволяет удалять фоновое изображение, сохраненное на этом ресивере. См.раздел <Удаление фонового изображения> на стр.77.

[3] Установка назначенной точки при прикосновении к панели

[4] Установка способа отображения нераспознанных символов

«On»: Отображение русскими символами.

«Off»: Отображение европейскими символами.

[5] Возврат на исходный экран.



[6] Установка экранного дисплея экрана воспроизведения проигрывателя iPod (☑ Auto).

«Auto»: Информация будет отображаться в течение 5 секунд после обновления информации.

«Manual»: Информация будет отображена, если Вы прикоснетесь к экрану.

[7] Установка экранного дисплея навигационного экрана (☑ Auto).

Если Вы установите режим «Auto», информация будет отображаться в течение 5 секунд после обновления информации.

Если будет выбран режим «Off» (Выкл.), информация не будет отображаться.

[8] Установка экранного дисплея экрана воспроизведения видеоизображения (☑ Auto).

«Auto»: Информация будет отображаться в течение 5 секунд после обновления информации.

«Manual»: Информация будет отображена, если Вы прикоснетесь к экрану.

[9] Установка экранного дисплея экрана воспроизведения видеоизображения с входа Video2 (☑ Auto).

«Auto»: Информация будет отображаться в течение 5 секунд после обновления информации.

«Manual»: Информация будет отображена, если Вы прикоснетесь к экрану.

[10] Возврат на исходный экран.



[11] Установка экранного дисплея для воспроизведения DVD-диска (☑ Manual).

«Auto»: Информация будет отображаться в течение 5 секунд после обновления информации.

«Manual»: Информация будет отображена, если Вы прикоснетесь к экрану.

[12] Установка экранного дисплея экрана телевизора (☑ Auto) (только, если подключен внешний телевизионный тюнер).

«Auto»: Информация будет отображаться в течение 5 секунд после обновления информации.

«Manual»: Информация будет отображена, если Вы прикоснетесь к экрану.

[13] Возврат на исходный экран.



[14] Включение/выключение режима отображения анимации при переключении экранов (☑ On (Вкл.)).

[15] Включение/выключение названий кнопок , отображаемых в правой части экрана меню (☑ Off (Выкл.)).

[16] Возврат на исходный экран.

## Загрузка фонового изображения

Вы можете загрузить в память ресивера изображения, которые будут использоваться в качестве фоновых.

[1] Подключите устройство, с которого Вы будете загружать изображение

[2] Отобразите экран интерфейса пользователя



[3] Выберите изображение, которое Вы хотите загрузить

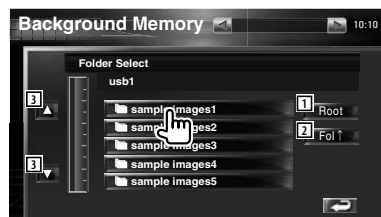

[1] Возврат на экран выбора носителя.

[2] Возврат в предыдущую папку.

[3] Прокликивание списка.

[4] Загрузите изображение

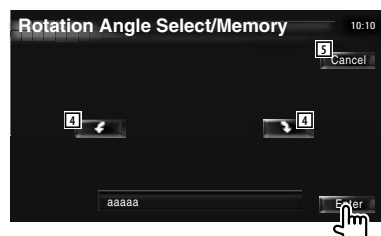

[4] Поворот изображения

[5] Возврат на экран выбора изображения



- Информация о характеристиках считываемых изображений приведена на стр.11.

- Могут быть загружены до 3 изображений.

- Эта функция недоступна, если в качестве источника выбрано USB-устройство.

## Удаление фонового изображения

Вы можете удалить фоновое изображение.

[1] Отобразите экран удаления фонового изображения



[2] Выберите изображение, которое Вы хотите удалить

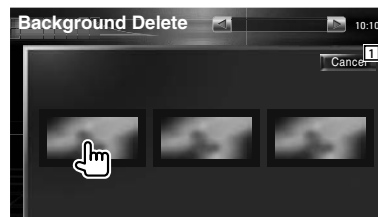

[1] Возврат на исходный экран

[3] Удалите изображение

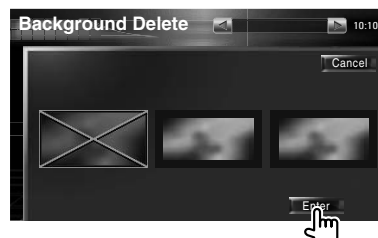

[4] Подтвердите удаление

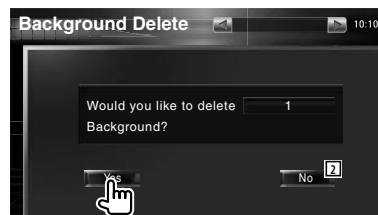

[2] Возврат на экран выбора изображения

### Выбор фонового изображения

Вы можете выбрать изображение, которое будет установлено в качестве фона.

[1] Отобразите экран выбора фонового изображения



[2] Выберите изображение для установки его в качестве фонового

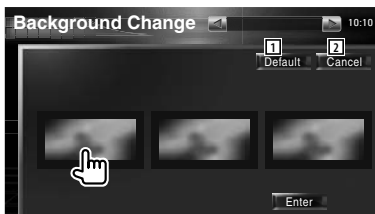

[1] Восстановление исходного фона.  
[2] Возврат на исходный экран.

[3] Установите выбранное изображение в качестве фонового изображения



### Настройка сенсорной панели

Вы можете настроить сенсорную панель.

[1] Отобразите экран настройки сенсорной панели

В меню SETUP прикоснитесь к строке [Touch] (см.стр.68).

[2] Начните настройку сенсорной панели



[1] Возврат на исходный экран.

[3] Настройте сенсорную панель

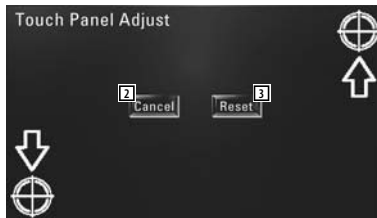

Выполняйте указания, отображаемые на экране, и прикоснитесь к центру символа

[2] Отмена настройки и возврат к экрану настройки сенсорной панели.  
[3] Возврат в исходное состояние.

## Настройка часов

Вы можете установить на часах текущее время дня.

### [1] Отобразите экран установки часов

В меню SETUP (см.стр.68) прикоснитесь к строке [Clock].

### [2] Выполните настройку часов

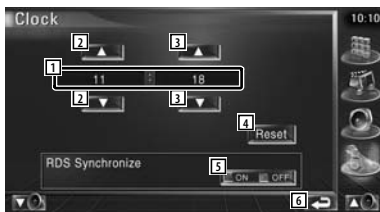

[1] Дисплей времени.

[2] Установка цифры часов.

[3] Установка цифры минут.

[4] Установка «00» минут.

Примеры установки: 3:00 - 3:29 - 3:00  
3:30 - 3:59 - 4:00

[5] Установка времени на часах синхронно с информацией о текущем времени, принятой с радиостанции системы RDS (On (Включено)).

Когда эта функция включена (On), работает режим синхронизации и Вы не сможете установить часы вручную.

[6] Возврат на исходный экран

### [3] Установите на часах текущее время дня.



## Настройка монитора

Вы можете отрегулировать положение монитора, качество изображения и выбрать экранный режим.

### [1] Отобразите экран настройки монитора

В меню SETUP (см.стр.68) прикоснитесь к строке [Monitor SETUP].

### [2] Настройте каждый параметр

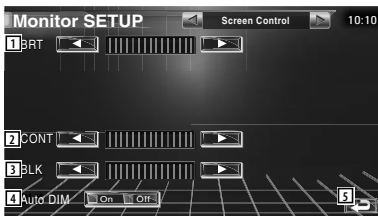

#### [1] Настройка яркости

Отключена, когда включен режим автоматической регулировки яркости.

#### [2] Настройка контрастности

#### [3] Настройка уровня черного

Включение/выключение режима автоматической регулировки яркости (автоматического диммера)

#### [5] Возврат на исходный экран.



- На этом экране настройки Вы можете настроить экран меню. Настройки для видеоизображения, например, DVD-дисков, могут быть выполнены на экране управления экраном (см.стр.59).

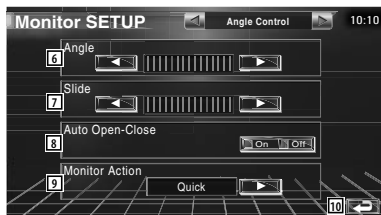

#### [6] Настройка угла наклона монитора.

#### [7] Настройка положения монитора (сдвиг вперед или назад)

#### [8] Настройка режима открывания/закрывания монитора

Если Вы включите (On) эту функцию, монитор будет автоматически открываться и закрываться при включении или выключении ключа зажигания.

#### [9] Настройка режима монитора

Если Вы установите режим «Quick», монитор будет открываться быстро.

#### [10] Возврат на исходный экран.



#### [11] Выбор экранного режима при воспроизведении файлов с iPod video.

Вы можете выбрать один из следующих экранных режимов:

«Full», «Just», «Zoom», «Normal».

#### [12] Выбор экранного режима при воспроизведении DVD-дисков.

Вы можете выбрать один из следующих экранных режимов:

«Full», «Just», «Zoom», «Normal».

#### [13] Выбор экранного режима при воспроизведении с входа VIDEO1.

Вы можете выбрать один из следующих экранных режимов:

«Full», «Just», «Zoom», «Normal».



[14] Выбор экранного режима при воспроизведении с входа VIDEO2.

Вы можете выбрать один из следующих экранных режимов:

«Full», «Just», «Zoom», «Normal».

[15] Возврат на исходный экран.



[16] Выбор экранного режима при отображении изображения с камеры заднего вида (R-CAM).

Вы можете выбрать один из следующих экранных режимов:

«Full», «Just», «Zoom», «Normal».

[17] Выбор экранного режима при просмотре телепрограмм.

Вы можете выбрать один из следующих экранных режимов:

«Full», «Just», «Zoom», «Normal».

[18] Возврат на исходный экран.



- Когда выбрано меню, экран упрощенного управления или экран устройства навигации, монитор автоматически переключается в полноэкранный режим (Full). Экранный режим для этих меню не может быть изменен.

- Качество изображения может быть установлено для каждого источника.

### Полноэкранный режим (Full)

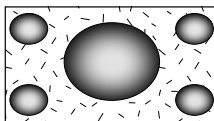

### Режим увеличения изображения (Zoom)

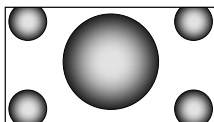

### Режим Just

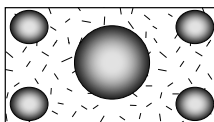

### Обычный режим (Normal)

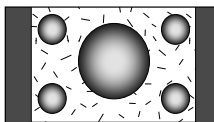

## Установка кода защиты

Вы можете установить код защиты, чтобы защитить ресивер от воров.



- Если функция кода защиты включена, она не может быть отключена.

Обратите внимание, что код защиты, представляющий собой 4-значный номер, указан в паспорте ресивера, который поставляется в комплекте.

### [1] Отобразите экран установки кода защиты.

В меню SETUP (стр.68) прикоснитесь к строке [Security] (Безопасность).

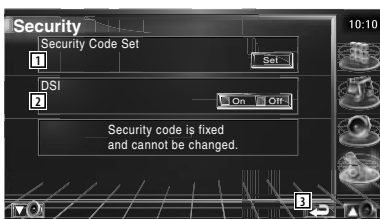

[1] Отображение экрана ввода кода защиты.

[2] Включение/выключение функции DSI. Если включена (On) эта функция, при выключении ключа зажигания начнет мигать предупреждающая лампочка (On).

[3] Возврат на исходный экран.

### [2] Начните регистрацию кода защиты.

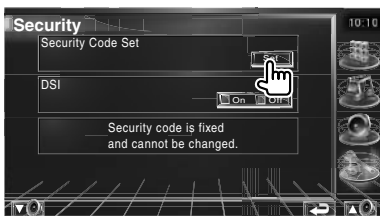

- Если Вы уже закончили регистрацию кода защиты, не прикасайтесь к экранной кнопке «Set».

### [3] Введите код защиты (безопасности)

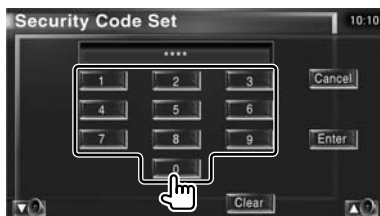

Введите 4-значный код.

### [4] Подтвердите ввод кода защиты.



### [5] Повторно введите код защиты.

Повторно введите код защиты, введенный в шаге 3, чтобы подтвердить ввод.



- Если Вы введете другой код, экран вернется к шагу 3 (для ввода кода в первый раз).

### [6] Вновь подтвердите ввод кода защиты.



Ваш код защиты будет зарегистрирован.

Если после регистрации кода защиты Вы нажмете кнопку сброса Reset или отключите ресивер от аккумулятора, Вам придется ввести зарегистрированный код защиты.

Если Вы нажали кнопку сброса Reset или отключили ресивер от аккумулятора ...

[1] Введите правильный код защиты.

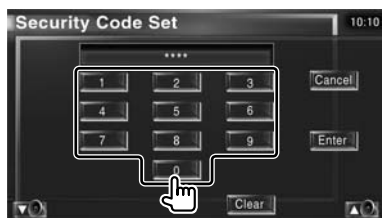

Вы должны ввести код защиты, который был введен в шаге 3 процедуры, описанной на предыдущей странице.

[2] Введите код защиты.



Теперь Вы можете пользоваться Вашим ресивером.



- Если Вы введете неправильный код защиты, Вы не сможете воспользоваться ресивером.

Количество неправильно введенных кодов	Время блокировки ресивера
1	-
2	5 минут
3	1 час
4 или более	24 часа

## Настройка телевизора

Вы можете установить регионы приема телевизионного сигнала (только, когда подключен дополнительно приобретаемый телевизионный тюнер).

[1] Отобразите экран настройки телевизора TV SETUP

В меню SETUP (см.стр.68) прикоснитесь к строке [TV SETUP].

[2] Настройте телевизор



[1] Установка текущего региона приема TV1.

[2] Возврат на исходный экран.



[3] Установка текущего региона приема TV2.

[4] Возврат на исходный экран.

### Настройка системы радиоданных RDS

Вы можете настроить параметры системы RDS.

#### [1] Отобразите экран настройки системы RDS

В меню SETUP (стр.68) прикоснитесь к строке [RDS SETUP].

#### [2] Настройте параметры системы радиоданных RDS



[1] Установка времени прерывания новостной информации.

[2] Включение/выключение функции дополнительных частот (☑ On (Включена)).

[3] Включение/выключение функции ограничения региона (☑ On (Включена)).

[4] Включение/выключение функции автоматического поиска дорожной информации (☑ On (Включена)).

[5] Возврат на исходный экран.



[6] Выбор языка дисплея для функции PTY.

[7] Возврат на исходный экран.

### Настройка параметров DAB-тюнера

Вы можете настроить прием DAB-трансляций (только, когда подключен дополнительно приобретаемый DAB-тюнер).

#### [1] Отобразите экран настройки DAB-тюнера

В меню SETUP (стр.68) прикоснитесь к строке [DAB Set Up].

#### [2] Настройте параметры DAB-тюнера



[1] Включение/выключение приоритета DAB.

[2] Включение/выключение функции контроля динамического диапазона.

[3] Включение/выключение функции региональных объявлений (анонсов).

[4] Установка типа программы, который будет выбран автоматически, когда начнется прием ансамбля.

[5] Возврат на исходный экран.



[6] Отображение экрана выбора объявлений (см.стр. 85).

## Выбор объявлений

Могут быть выбраны параметры приема различных объявлений.

### [1] Отобразите экран выбора объявлений.

См. раздел <Настройка параметров DAB-тюнера> на стр. 84.

### [2] Настройте параметры объявлений



[1] Включение/выключение функции приема объявлений.

[2] Возврат на исходный экран.

## Управление усилителем

Вы можете настроить усилитель мощности, подключенный через шину LX (только, когда подключен внешний усилитель).

### [1] Отобразите экран настройки DAB-тюнера

В меню SETUP (стр.68) прикоснитесь к строке [Amp Control].

### [2] Настройте параметры усилителя мощности

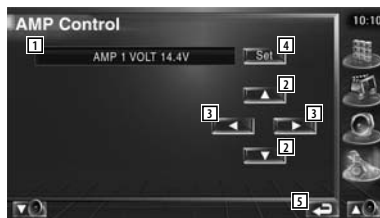

[1] Выбор параметра и его значения.

[2] Выбор настраиваемого параметра.

[3] Выбор устанавливаемого значения.

[4] Подтверждение ввода значения.

[5] Возврат на исходный экран.



- Информация о моделях усилителей, которыми Вы можете управлять с этого ресивера, приведена в каталоге усилителей.

- Информация об опциях и значениях, которые Вы можете изменить, а также об управлении усилителем приведена в инструкции по эксплуатации усилителя.

## Настройка памяти

Параметры звучания и интерфейса AV могут быть сохранены в памяти ресивера. Сохраненные параметры могут быть вызваны из памяти в любое время. Например, даже, если параметры были стерты из-за отключения (замены) аккумулятора автомобиля, эти параметры могут быть восстановлены.

### [1] Отобразите экран настройки памяти

В меню SETUP (стр.68) прикоснитесь к строке [SETUP Memory].

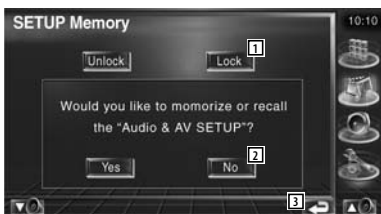

[1] Блокировка (установка защиты) параметров звука и AV-интерфейса.

Если Вы выберете «Lock», Вы не сможете установить новые значения параметров звука и AV-интерфейса.

[2] Сохранение или вызов параметров из памяти. Чтобы отключить эту функцию, прикоснитесь к экранной кнопке «No» (Нет). Чтобы отменить сохранение в памяти, прикоснитесь к экранной кнопке «No» (Нет). Вновь на экране будет отображено меню настройки параметров.

[3] Возврат на исходный экран.

### [2] Начните процедуру сохранения в памяти



[4] Вызов (установка) сохраненных значений параметров.

[5] Сохранение текущих значений параметров звука и AV-интерфейса.

[6] Стирание сохраненных значений параметров.

[7] Возврат на исходный экран.

### [3] Сохраните или вызовите (установите) параметры



#### Чтобы сохранить параметры звука и AV-интерфейса:

Если параметры уже были сохранены, появится подтверждающее сообщение. Прикоснитесь к экранной кнопке «Yes» (Да).

Чтобы отменить сохранение, прикоснитесь к экранной кнопке «No» (Нет).

#### Чтобы вызвать сохраненные параметры:



Прикосновение к экрану приводит к отображению подтверждающего сообщения. Прикоснитесь к экранной кнопке «Yes» (Да). Чтобы отменить вызов сохраненных параметров, прикоснитесь к экранной кнопке «No» (Нет).

Чтобы стереть сохраненные параметры:

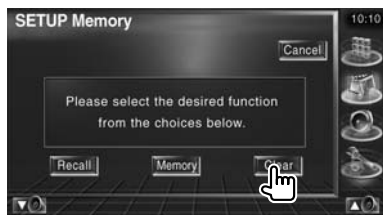

Прикосновение к экрану приводит к отображению подтверждающего сообщения. Прикоснитесь к экранной кнопке «Yes» (Да). Чтобы отменить стирание сохраненных параметров, прикоснитесь к экранной кнопке «No» (Нет).

#### [4] Выйдите из режима сохранения/вызова сохраненных параметров



### Настройка внешнего устройства EXT SW

Вы можете настроить характеристики источника питания для внешнего устройства, подача питания на который управляется с этой системы.

#### [1] Отобразите экран EXT SW SETUP

В меню SETUP (см.стр.68) прикоснитесь к экранной кнопке [Ext SW SETUP].

#### [2] Выполните настройку

##### Настройка EXT SW Control 1 (EXT SW1)

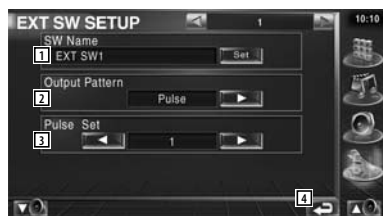

[1] Установка названия внешнего устройства. Для получения информации о том, как ввести название, см.раздел «Ввод символов» на стр.58.

[2] Настройка выходного режима сигнала управления питанием (EXT SW1: Pulse, EXT SW2: Level)

Pulse: Генерируется одиночный импульсный сигнал.



Level: Непрерывная подача выходного сигнала высокой мощности.

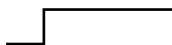

Устанавливается для включения/выключения выхода после прикосновения к кнопке на экране управления EXT SW.

[3] Установка продолжительности импульса на выходе

Выбор режима «1» устанавливает продолжительность импульса 500 мс. Каждый шаг (изменение цифры на 1) приводит к увеличению продолжительности импульса на 200 мс. Могут быть установлены до 100 шагов.

[4] Возврат на исходный экран.



##### Настройка EXT SW Control 2 (EXT SW2)



Способ настройки аналогичен «EXT SW1».

# Настройка параметров звучания

## Меню настройки звучания

Для того, чтобы настроить звуковые эффекты этого ресивера, Вы можете отобразить меню настройки звучания.

### [1] Отобразите экран управления

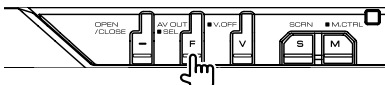

Нажимайте несколько раз до появления экрана управления.

### [2] Отобразите экран меню настройки звучания



### [3] Выберите нужный параметр звучания

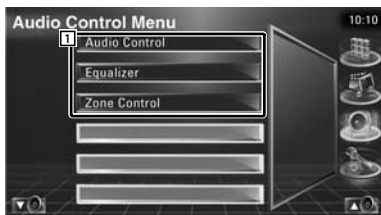

[1] Переключение на выбранный экран настройки звучания.

## Управление звучанием

Вы можете отрегулировать баланс звучания фронтального и тылового каналов, а также правого и левого каналов.

### [1] Отобразите экран настройки звучания



В меню Audio Control Menu (стр.88) прикоснитесь к строке [Audio Control].

### [2] Выполните настройку параметров звучания



[1] Регулировка баланса звучания правого и левого каналов.

[2] Регулировка баланса звучания фронтального и тылового каналов.

[3] Включение/выключение функции тонкомпенсации.

Когда включена (On) функция тонкомпенсации, при прослушивании на пониженном уровне громкости автоматически выполняется улучшение звучания высоких и низких частот.

[4] Отображается информация о текущем источнике сигнала.

Отображается тип сигнала (Dolby Digital, dts, линейный PCM, MPEG, MP3, WMA или AAC).

[5] Возврат на исходный экран.





[6] Настройка усиления низких частот усилителем мощности В.М.С. (приобретается дополнительно).

[7] Установка центральной частоты для усиления низких частот (AMP Bass) (дополнительно)

Если Вы установите режим «Low», центральная частота будет уменьшена на 20%-30%.

[8] Настройка громкости сабвуфера.

[9] Регулировка громкости текущего источника, основываясь на разнице уровней оригинальной громкости.



- Если Вы сначала увеличите громкость, а затем уменьшите ее, воспользовавшись функцией «Vol. Offset», при переключении источника может возникнуть резкое увеличение уровня.

- На некоторых моделях усилителей мощности Вы не сможете установить усиление «+18». Обратитесь к инструкции по эксплуатации усилителя мощности.

## Эквалайзер

Вы можете самостоятельно настроить эквалайзер.

[1] Отобразите экран настройки эквалайзера



В меню Audio Control Menu (см.стр.88) прикоснитесь к строке [Equalizer].

[2] Отобразите экран выбора режима работы эквалайзера



[1] Выбор режима работы эквалайзера.

Вы можете выбрать любой из следующих режимов работы эквалайзера.

- «Natural»
- «Rock»
- «Pops»
- «Easy»
- «Top 40»
- «Jazz»

[2] Выбор параметров для настройки режима работы эквалайзера.

Если Вы выключите (Off) эту функцию, может быть настроен только уровень.

[3] Отображение экрана настройки тембров звучания.

[4] Возврат на исходный экран.

## Настройка тембров звучания

Вы можете вручную настроить режим работы эквалайзера.

[1] Отобразите экран настройки тембров звучания



См.раздел <Эквалайзер> на стр.89.

[2] Настройте тембры звучания



[1] Отображаются параметры настройки низких частот.

[2] Отображаются параметры настройки средних частот.

[3] Отображаются параметры настройки высоких частот.

[4] Настройка расширения низких частот (только, когда выбраны низкие частоты) Если Вы включите (On) эту функцию, центральная частота низких частот будет расширена приблизительно на 20%.

[5] Отключение темброблока.

[6] Установка центральной частоты.

[7] Установка уровня усиления.

[8] Установка фактора качества (только для низких и средних частот).

[9] Возврат на исходный экран.

## Управление зонами звучания

Вы можете установить источники звука для фронтального и тылового каналов.

[1] Отобразите экран управления зонами звучания



В меню Audio Control Menu (стр.88) прикоснитесь к строке [Zone Control].



[2] Настройте режим управления зонами звучания

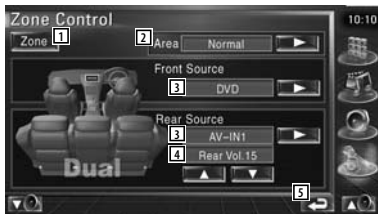

[1] Включение/выключение функции зоны (которая устанавливает разные источники звука для фронтальных и тыловых акустических систем)

[2] Переключение источников фронтального и тылового каналов.

(Эта кнопка отображается только, когда включена (On) функция управления зонами звучания).

Для обмена источников звучания между фронтальным и тыловым каналами используйте режим «Reverse».

[3] Отдельная установка источника звука для фронтального и тылового каналов.

(Эта кнопка отображается только, когда включена (On) функция управления зонами звучания).



- Когда выполняется переключение звука тылового канала, источник звучания, воспроизводящийся через выход AV OUTPUT, также будет переключен на аналогичный источник.

Однако, если Вы установите параметр «Agea» в положение «Reverse», источник, воспроизводящийся через выход AV OUTPUT, будет переключаться в зависимости от источника фронтального канала.

[4] Установка уровня громкости тылового канала.

(Эта экранная кнопка отображается, когда включена (On) функция управления зонами звучания).

[5] Возврат на исходный экран.



- Когда включена (On) функция управления зонами звучания, существуют следующие ограничения: в сабвуфере АС звук отсутствует, настройка параметров звука (см.стр.68) и эквалайзера (стр.89) невозможна.

# Пульт дистанционного управления

Вы можете управлять этим ресивером, используя пульт дистанционного управления, поставляемый в комплекте.



- Располагайте пульт дистанционного управления так, чтобы он не перемещался и не падал во время торможения или выполнения прочих действий. Если во время движения автомобиля пульт дистанционного управления упадет и попадет под педали, это может привести к возникновению опасной ситуации.
- Не оставляйте батарею питания вблизи открытого огня или источника тепла. Это может привести к взрыву батареи питания.
- Не перезаряжайте, не закорачивайте контакты, не ломайте и не нагревайте батарею питания, а также не бросайте в огонь. Такие действия могут привести к вытеканию электролита. Если электролит попадет в глаза или на одежду, немедленно смойте электролит водой и проконсультируйтесь с врачом.
- Храните батареи питания вдали от детей. Если ребенок случайно проглотит батарею питания, немедленно обратитесь к врачу.

## Установка батарей питания

Используйте две батареи питания размера «AAA»/«R03».

Нажав на крышку батарейного отсека, сдвиньте крышку в направлении стрелки, как показано на рисунке.

Соблюдая полярность (+ и -) установки, приведенную внутри батарейного отсека.

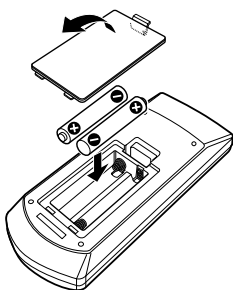

- Если пульт дистанционного управления работает только с малого расстояния или не работает совсем, это может быть связано с тем, что разряжены батареи питания. В таких случаях заменяйте обе батареи питания на новые.

## Переключатель режима работы пульта дистанционного управления

Функции, выполняемые с пульта дистанционного управления, различаются в зависимости от положения переключателя режима работы.



- Положение переключателя указывается в заголовке каждого режима (например, режим AUD).
- Для управления внешним проигрывателем выберите режим «AUD».

## Общие функции (режим AUD)

### Переключение источника

Выбор источника для воспроизведения.

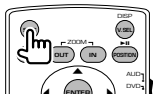

### Регулировка громкости

Эта кнопка позволяет Вам отрегулировать громкость звучания.

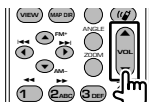

### Отключение звука

Один раз нажмите эту кнопку, чтобы отключить звук. Повторное нажатие приводит к восстановлению предыдущего уровня громкости.

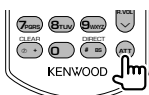

### Двойная зона

Нажатием на эту кнопку Вы можете включить/выключить функцию двойной зоны.

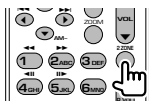

### Регулировка громкости тылового канала

Настройка громкости тылового канала, когда выключена функция двойной зоны.

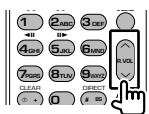

### V.SEL

Кнопка переключения видеоисточника. Каждое нажатие приводит к выбору следующего источника.

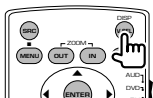

### OPEN

Нажатием на эту кнопку Вы можете открыть или закрыть монитор.



### Кнопки курсора

Для перемещения курсора в меню.



### ENTER

Предназначена для подтверждения выбора.

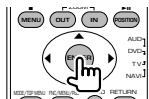

### Соединение с устройством громкой связи

Нажатием на эту кнопку Вы можете перейти в режим выбора способа набора номера. При поступлении входящего звонка нажмите эту кнопку, чтобы ответить на звонок.

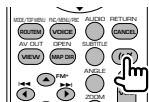

### Кнопка VOICE

Предназначена для переключения экрана функций.



### Кнопка MODE

Используется для переключения экранного режима. Каждое нажатие приводит к выбору следующего экранного режима.



## DVD/DVD Audio/VCD/CD/аудиофайлы (режим DVD)

### Поиск папки

Используйте для поиска папки, которая будет воспроизведена.

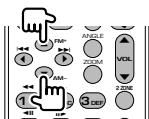

### Поиск трэка и файла

Выбор трэка или файла, который будет воспроизведен.

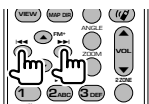

### Воспроизведение/пауза воспроизведения

Включение режима паузы воспроизведения. Повторное нажатие приводит к возобновлению воспроизведения.

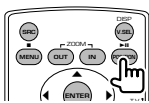

### Остановка

Сохранение точки последней остановки. Повторное нажатие приводит к стиранию последней точки остановки.

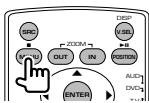

### Выбор напрямую

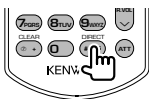

Нажатие на эту кнопку приводит к переключению функций, которые могут быть выбраны напрямую.

### DVD

Номер композиции  
Номер раздела  
Время воспроизведения  
Номер параметра\*  
Отмена

\* На некоторых дисках или сценах эта функция может быть недоступна.

### DVD Audio

Номер группы  
Номер трэка  
Номер параметра\*  
Отмена

\* На некоторых дисках или сценах эта функция может быть недоступна.

### CD

Номер трэка  
Время воспроизведения  
Отмена

### Аудиофайлы

Номер папки  
Номер файла  
Отмена

### VCD 1.X, VCD 2.X (функция PBC выключена)

Номер трэка  
Отмена

### VCD 2.X (функция PBC включена)

Номер сцены  
Номер  
Отмена

После переключения в режим выбора напрямую введите цифры напрямую, воспользовавшись цифровыми кнопками, а затем нажмите кнопку [ENTER].

### Цифровые кнопки

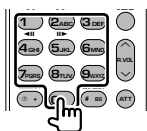

- Предназначены для ввода цифр при выборе напрямую.

- Для ускоренного прослушивания вперед/назад нажимайте кнопки 1 и 2. Каждое нажатие на соответствующую кнопку приводит к изменению скорости ускоренного прослушивания.

- Для замедленного прослушивания вперед/назад нажимайте кнопки 4 и 5. Каждое нажатие на соответствующую кнопку приводит к изменению скорости замедленного прослушивания.

## Главное меню DVD-диска

Возврат на главное меню DVD-диска.



## DVD-меню

Эта кнопка предназначена для отображения DVD меню. Во время воспроизведения VCD используется для включения/выключения функции контроля воспроизведения (PBC).



## Субтитры

Эта кнопка используется для выбора языка отображения субтитров.



## Увеличение изображения

Каждое нажатие на эту кнопку приводит к изменению степени увеличения.

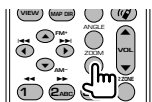

## Кнопка ANGLE

Каждое нажатие на эту кнопку, когда отображается индикатор угла просмотра, приводит к выбору следующего угла просмотра.



## Кнопка AUDIO

Каждое нажатие на эту кнопку приводит к выбору звуковой дорожки на другом языке.



## TV (режим TV)

### Переключение диапазона/переключение на вход Video

Нажатием на кнопку FM+ Вы можете выбрать телевизионный диапазон или переключаться на видеовход.



### Выбор каналов

Кнопки выбора телевизионных каналов.

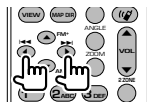

### Цифровые кнопки

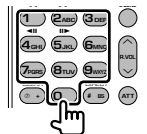

- Нажатием на цифровые кнопки Вы можете выбрать сохраненные станции фиксированной настройки (1-6).

- Сначала нажмите кнопку настройки напрямую, а затем при помощи цифровых кнопок введите номер канала, который Вы хотите настроить.

## Радиоприемник (режим AUD)

### Переключение диапазона

Нажав на эти кнопки Вы можете выбрать частотный диапазон радиоприемника.

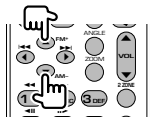

### Выбор станций

При помощи этих кнопок Вы можете выбрать нужную радиостанцию.

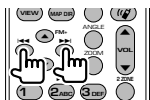

### Настройка с вводом частоты напрямую

После нажатия на кнопку DIRECT введите частоту настройки радиостанции, которую Вы хотите настроить, воспользовавшись цифровыми кнопками.

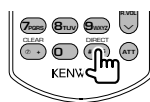

Например: Настройка на частоту 92,1 МГц (FM)



Например: Настройка на частоту 81 МГц (AM)



### Цифровые кнопки

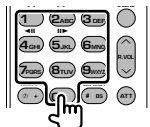

- Нажав на цифровые кнопки Вы можете выбрать сохраненные станции фиксированной настройки (1-6).

- Сначала нажмите кнопку настройки напрямую, а затем при помощи цифровых кнопок введите частоту настройки радиостанции, которую Вы хотите настроить.

## Навигационная система (режим NAVI)

### Джойстик

Используется для пролистывания карты или перемещения курсора.

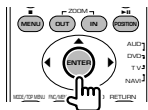

### ENTER

Подтверждает выполнение выбранной функции.

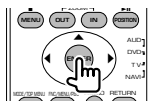

### ZOOM OUT/IN

С помощью этих кнопок Вы можете увеличивать или уменьшать навигационную карту.

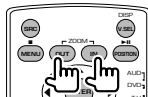

### MENU

Нажимайте эту кнопку, чтобы отобразить главное меню.

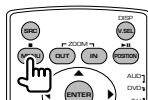

### CANCEL

Нажимайте эту кнопку, чтобы отобразить предыдущий экран.



### POSITION

Нажимайте эту кнопку, чтобы отобразить текущее положение.

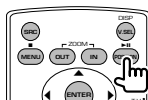



## ROUITEM

Используется для отображения меню маршрута.

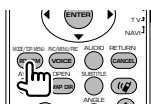

## VIEW

Эта кнопка используется для переключения между двумерной (2D) и трехмерной (3D) картой.



## VOICE

Эта кнопка предназначена для воспроизведения голосовых указаний.

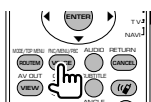

## MAP DIR

Эта кнопка используется для переключения между навигационной картой с направлением вперед и картой с направлением на север.



## Соединение с устройством громкой связи

Кнопка выбора способа набора номера. Если поступает входящий звонок, нажатие на эту кнопку приводит к ответу на звонок.

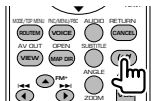

**В зависимости от настроек ресивера может быть ограничено использование некоторых функций ресивера.**

**Не может быть настроен сабвуфер.**

**Не может быть установлена фаза сигнала сабвуфера.**

**Отсутствует звук в сабвуфере.**

**Не может быть настроен низкочастотный фильтр.**

**Не может быть настроен высокочастотный фильтр.**

- Это может быть вызвано тем, что выключен (Off) сабвуфер (см.стр.68).

- Включена функция управления зонами звучания (см.стр.90).

**Не может быть установлена фаза сигнала сабвуфера.**

- Это может быть вызвано тем, что выключен (Off) сабвуфер (см.стр.68).

- Для низкочастотного фильтра установлен режим Through (см.стр.69).

**Невозможен выбор второго источника для режима управления зонами звучания.**

**Невозможно настроить громкость звучания тыловых акустических систем.**

- Отключена функция управления зонами звучания (см.стр.90).

**Невозможно воспроизведение аудиофайлов.**

- В меню настройки параметров установлен режим считывания компакт-диска «CD Read 2» (см.стр.73).

**Невозможен выбор папки.**

- Включена функция обзора или воспроизведения в случайном порядке.

**Невозможно использование режима повторного воспроизведения.**

- Включена функция контроля воспроизведения PBC.

**Невозможна настройка эквалайзера.**

**Невозможна настройка частоты среза.**

- Включена функция управления зонами звучания (см.стр.90).

**Иногда Вам может показаться, что устройство работает неправильно. Но это может быть связано с неправильным выполнением какой-либо операции. Перед тем, как обратиться в сервисный центр, проверьте следующие проблемы.**

### Общие неисправности

**Отсутствует сигнал, сопровождающий нажатие на кнопку управления.**

- Используется выход на предварительный усилитель. - Сигнал, сопровождающий нажатие на кнопку управления, не поступает на выход предварительного усилителя.

### Тюнер (радиоприемник)

**Неуверенный прием радиостанций.**

- Не выдвинута антенна. - Полностью выдвиньте антенну автомобиля.

- Не подключен провод управления антенной. - Подключите провод управления антенной в соответствии с инструкцией по подключению.

### Проигрыватель дисков

**Вместо выбранного диска воспроизводится совсем другой диск.**

- Выбранный компакт-диск сильно загрязнен. - Проведите чистку компакт-диска.

- Диск установлен в слот, отличный от выбранного слота. - Извлеките дисковый магазин и проверьте номер выбранного диска.

- Диск сильно поцарапан. - Попробуйте использовать другой диск.

### Проигрыватель аудиофайлов

**Пропуски звука во время воспроизведения аудиофайла.**

- Диск поцарапан или загрязнен. - Проведите чистку компакт-диска (см.стр.8).

- Плохое качество записи. - Перепишите диск заново или используйте другой диск.

При возникновении определенных неисправностей Вашего устройства на дисплее могут быть отображены следующие сообщения. Поступайте в соответствии с рекомендованными инструкциями.

#### **Protect:**

Короткое замыкание или соприкосновение с корпусом автомобиля провода подключения акустических систем привело к срабатыванию функции защиты.

- Правильно проложите или изолируйте провод акустической системы, а затем нажмите кнопку сброса.

#### **Hot Error:**

Защитная цепь в ресивере активизируется, если температура внутри ресивера превысит 60°C и прекратит работу аппарата.

- Следует дать проигрывателю остыть. Для этого откройте окна или включите кондиционер воздуха. Когда температура понижена до 60°C (и ниже), воспроизведение диска будет возобновлено.

#### **Hold Error:**

Защитная цепь дискового чейнджера активизируется, если температура внутри дискового чейнджера превысит 60°C и прекратит работу чейнджера.

- Следует дать чейнджеру остыть. Для этого откройте окна или включите кондиционер воздуха. Когда температура понижена до 60°C (и ниже), воспроизведение диска будет возобновлено.

#### **Mecha Error:**

Что-то случилось с проигрывателем дисков.

- Извлеките диск и попробуйте установить его вновь. Если индикатор продолжает мигать или диск не может быть извлечен, обратитесь в ближайший сервисный центр Kenwood.

#### **Disc Error:**

Установлен диск, который не может быть воспроизведен.

#### **Read Error:**

Диск немного загрязнен. - Проведите чистку диска в соответствии с разделом «Чистка дисков» на странице 8.

Диск установлен «вверх ногами». - Установите диски стороной с надписями вверх.

#### **Region code Error:**

DVD-диск, который Вы хотите воспроизвести, предназначен для работы в другом регионе (другой зоне) и не может быть воспроизведен.

#### **Parental level Error:**

На диске, который Вы хотите воспроизвести, установлен более высокий уровень ограничения доступа.

#### **Error 07-67:**

По какой-либо причине возник сбой в работе устройства.

- Нажмите кнопку сброса на устройстве. Если код «Error 07-67» не исчезнет, проконсультируйтесь со специалистами ближайшего сервисного центра.

#### **No Device (USB device)/Disconnected (iPod):**

Несмотря на то, что USB-устройство/проигрыватель iPod не подключен к ресиверу, в качестве источника сигнала выбрано USB-устройство/проигрыватель iPod.

- Выберите другой источник сигнала. Подключите USB-устройство/проигрыватель iPod и вновь выберите в качестве источника сигнала USB-устройство/проигрыватель iPod.

#### **No Music:**

На подключенное USB-устройство не записаны аудиофайлы, которые могут быть воспроизведены.

Установлен диск, который не содержит файлов, которые могут быть воспроизведены на этом ресивере.

#### **USB Device Error!:**

Допустимый ток для подключенного USB-устройства выше допустимого предела.

- Проверьте USB-устройство.

Это может быть связано с проблемами, возникшими на подключенном USB-устройстве.

- Выберите другой источник (отличный от USB). Отсоедините USB-устройство.

#### **Authorization Error:**

Сбой подключения к проигрывателю iPod.

- Отсоедините проигрыватель iPod от ресивера, а затем вновь подключите проигрыватель.

- Обратитесь к разделу <Информация о проигрывателе iPod, который может быть подключен к этому ресиверу> на стр.7.

#### **Update your iPod:**

На Вашем проигрывателе iPod установлена старая версия программного обеспечения (прошивка), которая может не поддерживаться ресивером.

- Убедитесь в том, что на Вашем проигрывателе установлена самая последняя версия программного обеспечения. См.раздел <Информация о проигрывателе iPod, который может быть подключен к этому ресиверу> на стр.7.

#### **EXT SW: Error:**

Сбой подключения к внешнему устройству.

- Отключите внешнее устройство, а затем вновь подключите его.

- Выключите питание или замок зажигания, а затем вновь включите.

#### **You can connect only one iPod:**

К этому ресиверу подключено более 1 проигрывателя iPod.

- Отключите все проигрыватели iPod, а затем подключите только один проигрыватель.

## Список кодов языков для DVD-дисков

Код	Язык	Код	Язык	Код	Язык
aa	Афарский	hr	Хорватский	pl	Польский
ab	Абхазский	hu	Венгерский	ps	Пушту
af	Африкаанс	hy	Армянский	pt	Португальский
am	Амхарский	ia	Интерлингва	qu	Куэчуа
ar	Арабский	ie	Интерлинге	rm	Разто-романский
as	Ассам	ik	Инупяк	ro	Румынский
ay	Айямара	in	Индонезийский	ru	Русский
az	Азербайджанский	is	Исландский	sa	Санскрит
ba	Башкирский	it	Итальянский	sd	Синдхи
be	Белорусский	iw	Хебрю	sg	Санго
bg	Болгарский	ja	Японский	sh	Сербо-хорватский
bh	Бихари	ji	Идиш	si	Сингалезский
bn	Бенгали, бангла	jw	Яванский	sk	Словацкий
bo	Тибетский	ka	Грузинский	sl	Словенский
br	Бретонский	kk	Казахский	sm	Самоа
ca	Каталонский	kl	Гренландский	sn	Шона
co	Корсиканский	kn	Каннадский	so	Сомалийский
cs	Чешский	ko	Корейский	sq	Албанский
cy	Уэльский	ks	Кашмирский	sr	Сербский
da	Датский	ku	Курдский	su	Сунданезский
de	Немецкий	ky	Киргизский	sv	Шведский
dz	Бутанский	la	Латинский	sw	Суахили
el	Греческий	ln	Лингала	ta	Тамильский
en	Английский	lo	Лаосский	te	Телугу
eo	Эсперанто	lt	Литовский	tg	Таджикский
es	Испанский	lv	Латвийский	th	Тайский
et	Эстонский	mg	Малагаси	ti	Тигриньский
eu	Баскский	mi	Маори	tk	Туркменский
fa	Персидский	mk	Македонский	tl	Тагалог
fi	Финский	ml	Малайалам	to	Тонга
fj	Фиджи	mn	Монгольский	tr	Турецкий
fo	Фарерский	mo	Молдавский	tt	Татарский
fr	Французский	mr	Марати	tw	Твай
fy	Фризийский	ms	Малайский	uk	Украинский
ga	Ирландский	mt	Мальтийский	ur	Урду
gd	Шотландско-галльский	my	Бурмес	uz	Узбекский
gl	Галисийский	na	Науру	vi	Вьетнамский
gn	Гуарани	ne	Непальский	vo	Волапук
gu	Гуярати	nl	Голландский	wo	Волоф
ha	Хауза	no	Норвежский	xh	Хоса
hi	Хинди	or	Орийский	yo	Йоруба
		pa	Панджаби	zh	Китайский
				zu	Зулу

# Технические характеристики

## Секция монитора

### Размер изображения

: 6,97 дюйма (по диагонали)  
154,1 x 87,1 мм

### Экран

: Прозрачная TN жидкокристаллическая панель

### Система

: активная матричная система TFT

### Количество пикселей

: 336 960 (480В x 234Ш x RGB)

### Эффективные пиксели

: 99,99%

### Расположение пикселей

: RGB, ленточное расположение

### Подсветка

: флюоресцентная лампа с холодным катодом

## Секция DVD-проигрывателя

### Цифро-аналоговое преобразование

: 24-битное

### Декодер

: линейный PCM/Dolby Digital/dts/MP3/WMA/AAC

### Шумы детонации

: ниже уровня измерения

### Диапазон воспроизводимых частот

Частота дискретизации 192 кГц : 20-88 000 Гц  
Частота дискретизации 176,4 кГц : 20-80 000 Гц  
Частота дискретизации 96 кГц : 20-44 000 Гц  
Частота дискретизации 88,2 кГц : 20-40 000 Гц  
Частота дискретизации 48 кГц : 20-22 000 кГц  
Частота дискретизации 44,1 кГц : 20-20 000 Гц

### Общие гармонические искажения

: 0,008% (1 кГц)

### Соотношение сигнал/шум

: 100 дБ (DVD Audio 192 кГц)

### Динамический диапазон

: 100 дБ (DVD Audio 192 кГц)

### Формат диска

: DVD-Audio/DVD-Video/VIDEO-CD/CD-DA

### Частота дискретизации

: 44,1 кГц/48 кГц/88,2 кГц/96 кГц/176,4 кГц/192 кГц

### Количество бит квантования

: 16/ 20/ 24 бит

## Секция USB-устройства (USB IF)

### Стандарт USB

: USB 1.1 / 2.0

### Файловая система

: FAT 16/32

### Максимальный ток

: 500 мА

### Цифро-аналоговый преобразователь

: 24-битный

### Декодер

: MP3/WMA/AAC

## Секция тюнера диапазона FM

### Диапазон настройки

: 87,5 МГц - 108,0 МГц (шаг настройки 50 кГц)

### Используемая чувствительность

(сигнал/шум = 26 дБ)

: 0,7 мкВ/75 Ом

### Приглушенная чувствительность

(сигнал/шум = 46 дБ)

: 1,6 мкВ/75 Ом

### Диапазон воспроизводимых частот (+/-3 дБ)

: 30 Гц - 15 кГц

### Соотношение сигнал/шум

: 65 дБ (моно)

### Избирательность (+/-400 кГц)

: >80 дБ

### Разделение стереоканалов

: 35 дБ (1 кГц)

## Секция тюнера диапазона LW

### Диапазон настройки (9 кГц)

: 153 кГц - 281 кГц

### Чувствительность

: 45 мкВ

## Секция тюнера диапазона MW

### Диапазон настройки (9 кГц)

: 531 кГц - 1611 кГц

### Чувствительность

: 25 мкВ

## Видеосекция

**Система кодирования цвета (внешний вход)**

: NTSC/PAL

**Уровень сигнала на видеовходе**

(гнезда RCA)

: 1 В p-p/75 Ом

**Макс.уровень сигнала на аудиовходе**

(гнезда RCA)

: 2 В/25 кОм

**Аналоговый RGB-вход**

: 0,7 В p-p/75 Ом

**Уровень сигнала на видеовыходе**

(гнезда RCA)

: 1 В p-p/75 Ом

**Уровень сигнала**

**на аудиовыходе (гнезда RCA)**

: 1,2 В/10 кОм

## Общие

**Напряжение питания**

: 14,4 В (11-16 В)

**Ток потребления**

: 15 А

**Размеры**

установка основного блока: 182 x 53 x 161 мм

скрытый блок: 228 x 40 x 176 мм

**Температура при эксплуатации**

: от -10 до 60°C

**Температура во время хранения**

: от -20 до +85°C

**Вес**

основной блок: 2,2 кг

скрытый блок: 1,1 кг

## Секция усилителя

**Максимальная мощность**

(фронтальный и тыловой каналы)

: 50 Вт x 4

**Выходная мощность**

(фронтальный и тыловой каналы)

(PWR DIN 45324, +B=14,4 В)

: 30 Вт x 4

**Уровень сигнала на выходе**

**предварительного усилителя (В)**

: 5 В/10 кОм

**Сопrotивление выхода**

**предварительного усилителя**

: 80 Ом

**Сопrotивление акустических систем**

: 4-8 Ом

**Регулировка тембров**

Низкие частоты: 100 Гц, +/-8 дБ

Средние частоты: 1 кГц, +/-8 дБ

Высокие частоты: 10 кГц, +/-8 дБ

## External SW

**Максимальный ток источника питания**

: 500 мА

Технические характеристики могут быть изменены без предварительного уведомления.

Т.к. эффективные пиксели составляют 99,99% от общего количества пикселей ЖК-панели, 0,01% пикселей может не светиться или светиться неправильно.

## Маркировка устройств, использующих лазеры (кроме некоторых регионов)

**CLASS 1  
LASER PRODUCT**

Табличка, указывающая, что устройство использует лазерные лучи класса 1, крепится на шасси/корпусе. Это означает, что в устройстве используются лазерные лучи слабой интенсивности. Вне устройства они не представляют никакой опасности.

### Информация о DivX

DivX представляет собой популярную медиатеchnологию, разработанную DivX, Inc. Медиафайлы формата DivX содержат высококачественное видеоизображение, сжатое с высокой компрессией, что позволяет сохранять относительно маленький размер файла. Файлы формата DivX также могут содержать дополнительную информацию такую, как меню, субтитры и дополнительные звуковые дорожки. Множество медиафайлов формата DivX доступны для скачивания через Интернет. Кроме того, Вы можете самостоятельно создавать файлы формата DivX при помощи собственного материала и простых в использовании инструментов, доступных на сайте DivX.com.

### Информация о DivX Certified

Устройства с индексом DivX Certified официально протестированы создателями стандарта DivX и гарантированно воспроизводят все версии файлов формата DivX video, включая DivX 6. Сертифицированные устройства квалифицируются по одному из нескольких профайлов DivX, которые определяют тип поддержки устройством видеоформата, начиная от компактного портативного проигрывателя и заканчивая видеоустройствами высокой четкости.

Логотип «AAC» является торговой маркой Dolby Laboratories.

Apple, логотип «Apple» и iPod являются торговыми марками Apple Inc., зарегистрированными в США и других странах.

DivX, DivX Certified и связанные логотипы являются торговыми марками DivX, Inc. и используются по лицензии.

 является торговой маркой DVD Format/Logo Licensing Corporation, зарегистрированной в США, Японии и других странах.

Этот проигрыватель использует технологию защиты от несанкционированного копирования, которая защищена патентами США и прочими правами на интеллектуальную собственность корпорации Macrovision Corporation и других правообладателей. Использование этой технологии должно быть санкционировано корпорацией Macrovision Corporation.

Произведено по лицензии лабораторий Dolby Laboratories.  
«Dolby» и символ «двойное D» являются торговыми марками Dolby Laboratories.

«DTS» и «DTS 2.0 + Digital Out» являются торговыми марками Digital Theater Systems, Inc.

---

KENWOOD