

KENWOOD

МОНИТОР С DVD-РЕСИВЕРОМ

KVT-729DVD

ИНСТРУКЦИЯ ПО УСТАНОВКЕ

Корпорация Kenwood



© B54-4516-00/00 (EV)

Принадлежности

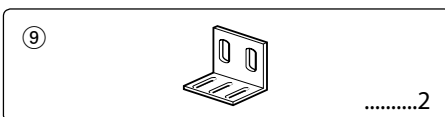
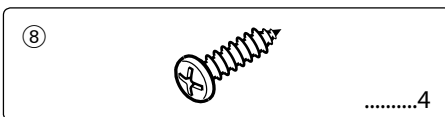
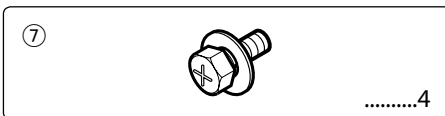
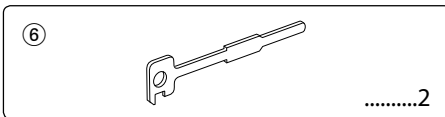
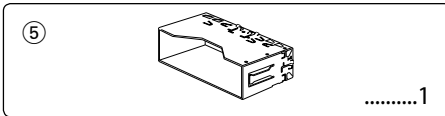
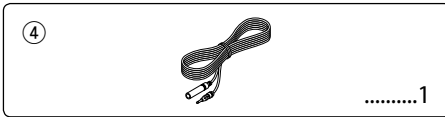
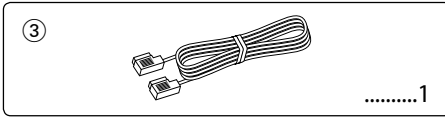
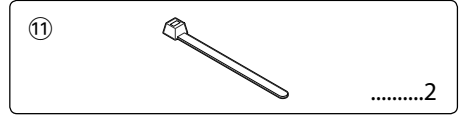
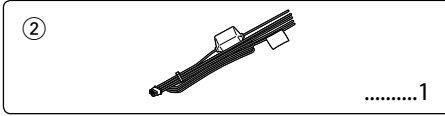
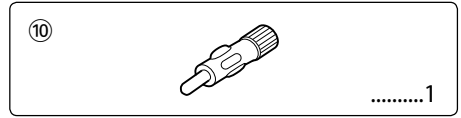
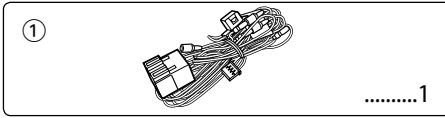

Процедура установки

1. Во избежание короткого замыкания следует извлечь ключ из зажигания и отсоединить отрицательную (-) клемму аккумулятора.
2. Правильно соедините входные и выходные кабели.
3. Соедините кабель со жгутом проводов.
4. Возьмите разъем В на жгуте проводов и подсоедините его к разъему акустических систем в Вашем автомобиле.
5. Возьмите разъем А на жгуте проводов и подсоедините его к внешнему разъему электропитания вашего автомобиля.
6. Подключите разъем жгута проводов к ресиверу.
7. Установите ресивер в вашем автомобиле.
8. Вновь подключите отрицательную клемму (-) аккумулятора.
9. Нажмите кнопку сброса.

ПРЕДУПРЕЖДЕНИЯ

- Если Вы подключите провод системы зажигания (красный) и провод аккумулятора (желтый) на корпус автомобиля («земля»), это может привести к короткому замыканию и даже возникновению огня. Всегда подключайте эти провода к источнику питания через блок предохранителей.
- Не отрезайте предохранитель с провода системы зажигания (красного) и провода аккумулятора (желтого). Питание должно подаваться только через предохранители.



- Если питание не включается (или включается, но сразу же отключается), это может быть вызвано коротким замыканием или соприкосновением провода акустической системы с корпусом автомобиля и срабатыванием системы защиты. В этом случае проверьте провод подключения акустической системы.
- Если Ваш автомобиль не подготовлен к такой специальной системе присоединения, обратитесь к дилеру изделий фирмы KENWOOD.
- Применяйте только переходники для кабелей антенны (ISO-JASO), если у шнура антенны имеется штепсель ISO.
- Проверьте, что все кабельные связи прочно соединены с помощью вставленных гнезд до полного закрытия.
- Если зажигание вашего автомобиля не имеет положения АСС или если кабель зажигания присоединен к источнику питания с постоянным напряжением, как например батарейный кабель, питание не будет соединено с зажиганием (то есть не будет включаться и выключаться одновременно с зажиганием). Если хотите соединить питание аппарата с зажиганием, следует присоединить кабель зажигания к источнику питания, который можно включать и выключать с помощью ключа замка зажигания.
- Если предохранитель перегорит, сначала следует проверить, что кабели не вызвали короткое замыкание, затем заменить старый предохранитель новым одинакового значения.
- Следите за тем, чтобы неподключенные кабели или выводы не прикасались к металлическим частям автомобиля или другим электропроводным материалам. Во избежание короткого замыкания не следует также удалять крышки, закрывающие концы неподключенных кабелей или выводов.
- Правильно подключите кабели акустических систем к соответствующим выводам. Ресивер можно повредить, если Вы соедините отрицательные кабели (-) и/или заземлите их к любой металлической части автомобиля.
- После установки ресивера следует проверить, правильно ли в автомобиле работают стоп-сигналы, индикаторы, стеклоочистители и т.д.
- Более подробную информацию можно прочитать в разделе «Меры предосторожности».
- Если панель управления снабжена крышкой, блок следует подключить таким образом, чтобы его передняя панель не задевала крышку при открывании и закрывании.
- Устанавливайте ресивер таким образом, чтобы угол его наклона не превышал 30 градусов.

Подключения

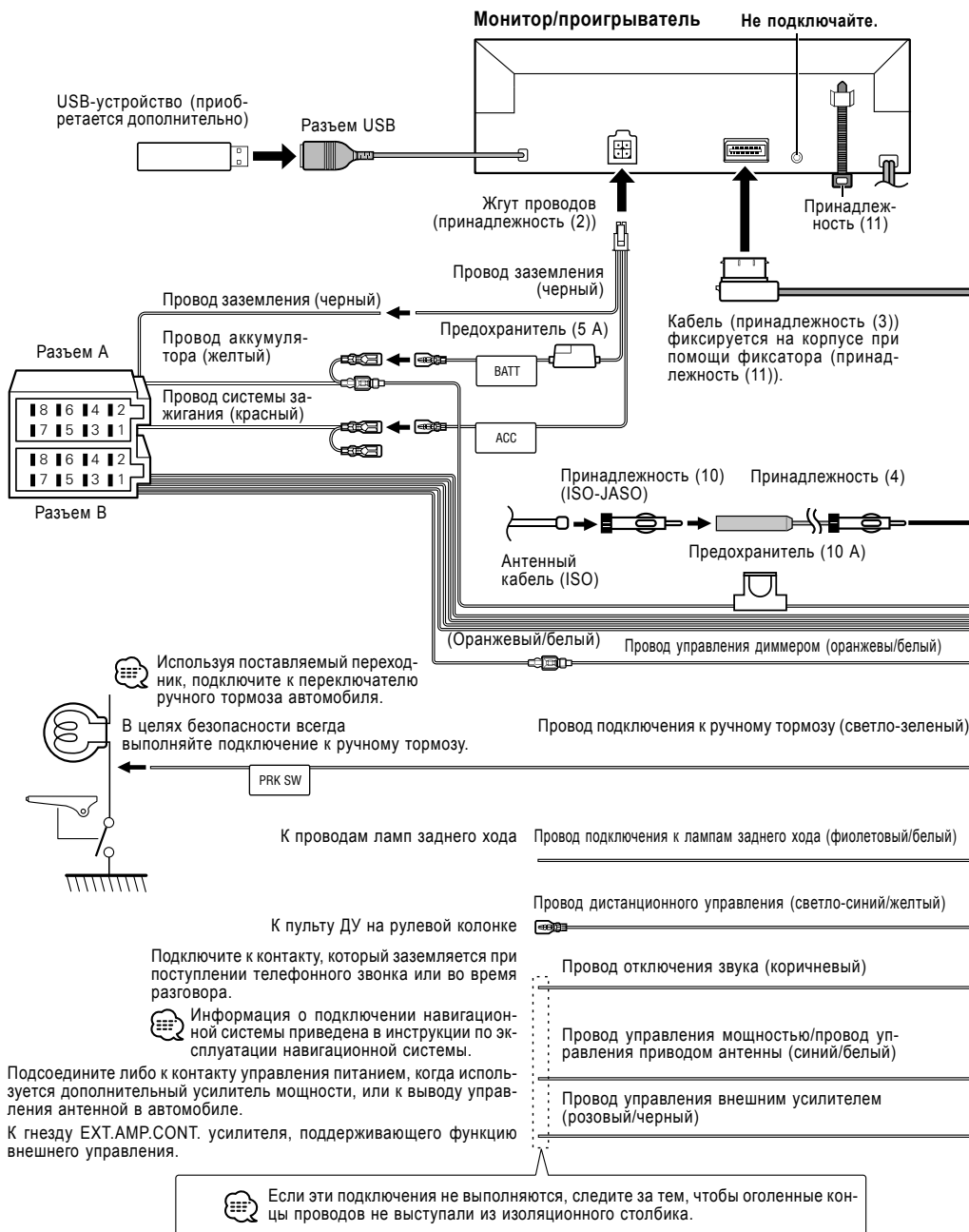

Ресивер

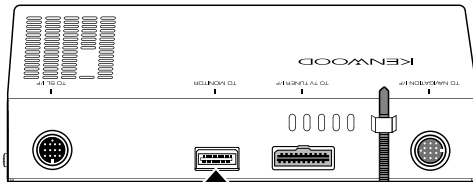

Принадлежность (11)

Принадлежность (3)



Кабель (принадлежность (3)) фиксируется на корпусе при помощи фиксатора (принадлежность (11)).

Ресивер

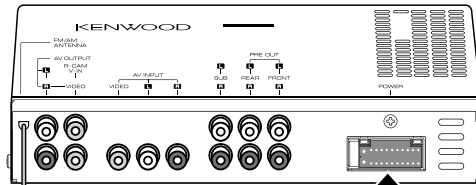

Вход антенны FM/AM

Жгут проводов (принадлежность (1))

ILLUMI

REVERSE

REMO. CONT

MUTE

ANT. CONT P. CONT

EXT. CONT

Провод заземления (черный) (-) (на корпус автомобиля)

A

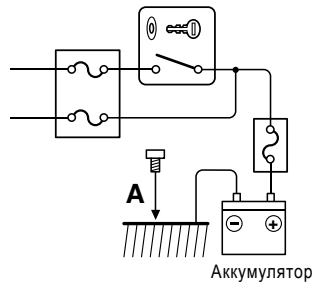

! Если Вы подключите провод системы зажигания (красный) и провод аккумулятора (желтый) на корпус автомобиля («земля»), это может привести к короткому замыканию и даже возникновению огня. Всегда подключайте эти провода к источнику питания через блок предохранителей.

Подключение проводов к соединительным гнездам

Назначение контактов разъема

Номера контактов ISO	Цвет кабеля	Функции
Разъем внешнего питания		
A-4	Желтый	Аккумулятор
A-5	Синий/Белый	Управление питанием
A-6	Оранжевый/ Белый	Диммер
A-7	Красный	Зажигание (ACC)
A-8	Черный	«Земля»
Разъем подключения акустических систем		
B-1	Фиолетовый	Тыловая правая (+)
B-2	Фиолетовый/ Черный	Тыловая правая (-)
B-3	Серый	Фронтальная правая (+)
B-4	Серый/ Черный	Фронтальная правая (-)
B-5	Белый	Фронтальная левая (+)
B-6	Белый/ Черный	Фронтальная левая (-)
B-7	Зеленый	Тыловая левая (+)
B-8	Зеленый/ Черный	Тыловая левая (-)

ПРЕДУПРЕЖДЕНИЕ

Подключение разъема ISO

Расположение штырей у разъемов ISO зависит от типа автомобиля, который вы водите. Во избежание повреждения аппарата следует проверить, что соединения сделаны правильно.

Стандартное соединение для жгута проводов описано ниже в пункте [1]. Если штыри разъема ISO расположены соответственно пункту [2] или [3], следует провести соединение в соответствии с рисунком.

Пожалуйста, помните о том, что при установке ресивера в автомобили марки **Volkswagen** кабели должны быть подключены по схеме [2].

[1] (Стандартная настройка) Контакт A-7 (красный) автомобильного разъема ISO подсоединен к системе зажигания, а контакт A-4 (желтый) подсоединен к постоянному электропитанию.

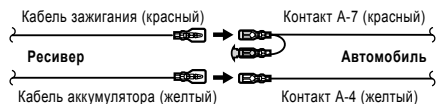

[2] Контакт A-7 (красный) автомобильного разъема ISO подсоединен к источнику постоянного электропитания, а контакт A-4 (желтый) соединен с системой зажигания.

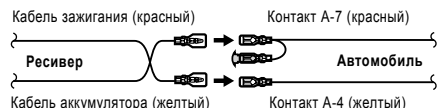

[3] Контакт A-4 (желтый) автомобильного разъема ISO не подсоединен вообще, однако, контакт A-7 (красный) подсоединен к источнику постоянного электропитания (или оба контакта A-7 (красный) и A-4 (желтый) подсоединены к источнику постоянного электропитания).

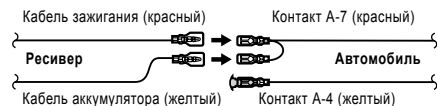

- Если подключение выполнено по схеме [3], описанной выше, питание CD-ресивера не будет связано с замком зажигания. По этой причине всегда выключайте питание ресивера после выключения ключа зажигания.

Чтобы связать питание CD-ресивера с системой зажигания автомобиля, подключите кабель системы зажигания (ACC ... красный) к источнику питания, который включается и выключается с помощью ключа зажигания.

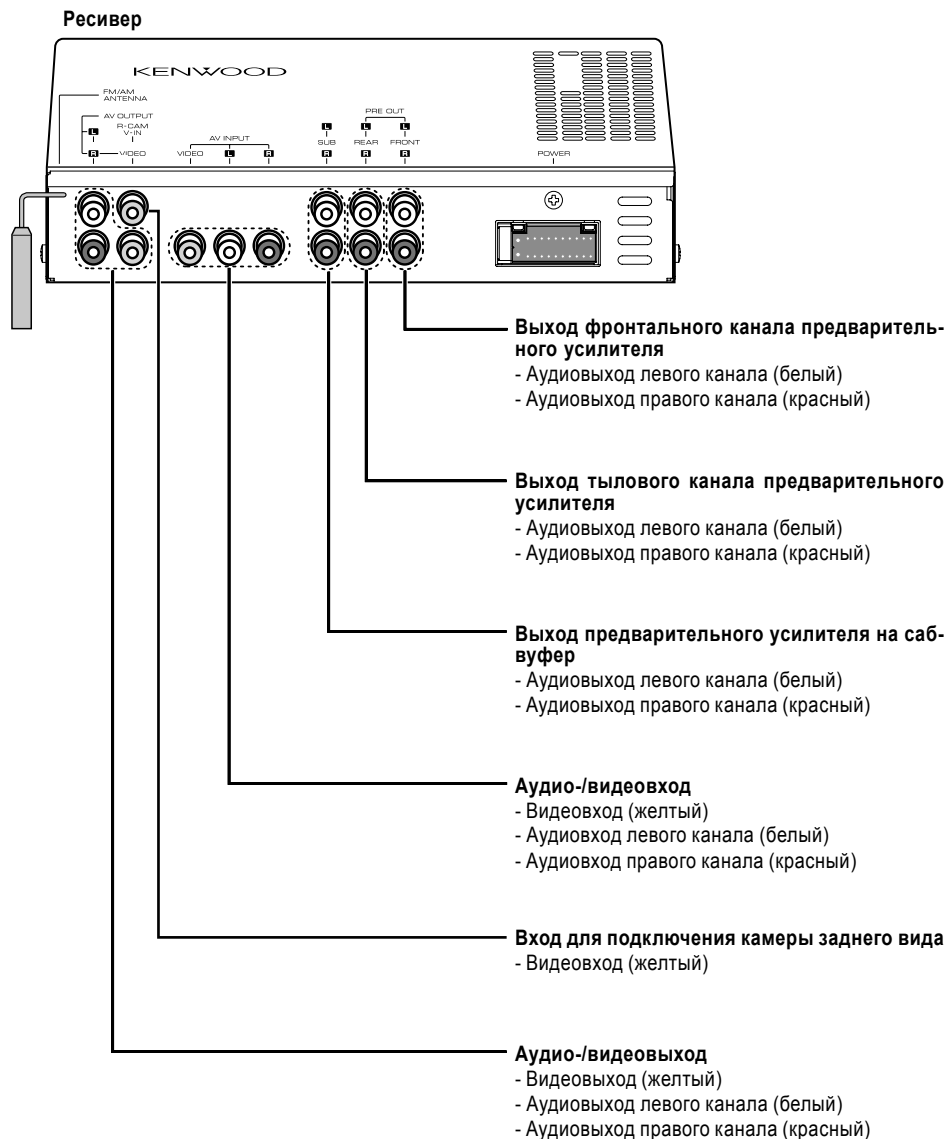

Подключение дополнительных устройств

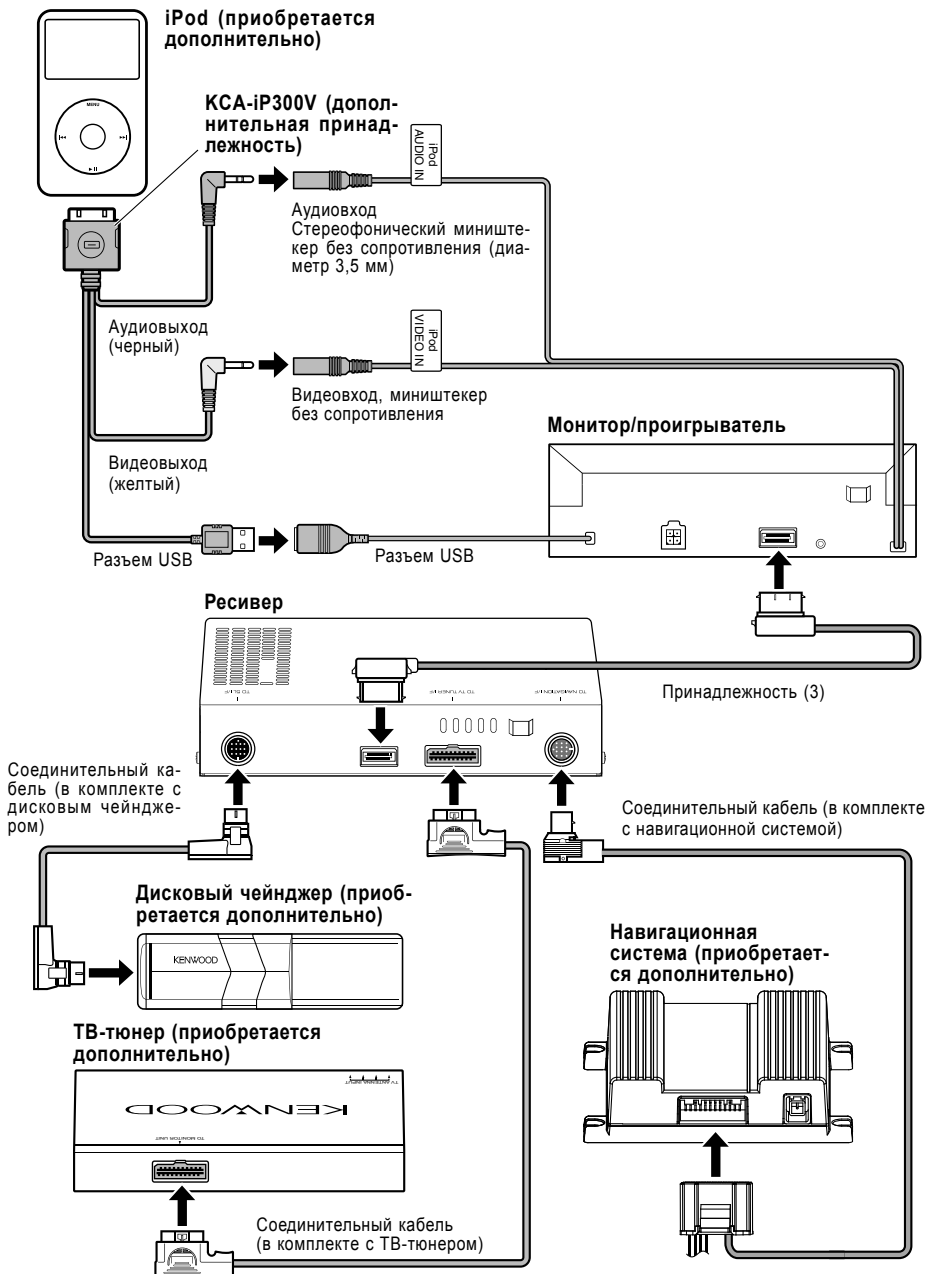

Установка монитора/проигрывателя

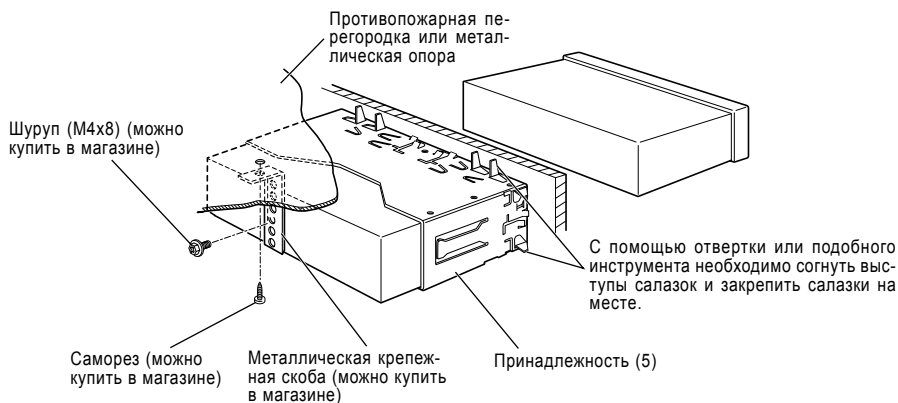

 - Убедитесь в надежности крепления ресивера на месте. Если ресивер закреплен ненадежно, это может привести к возникновению неисправностей (например, к пропуску звука).

Установка ресивера

1. Прикрепите установочные скобы (9) к боковым сторонам ресивера, воспользовавшись болтами (7).

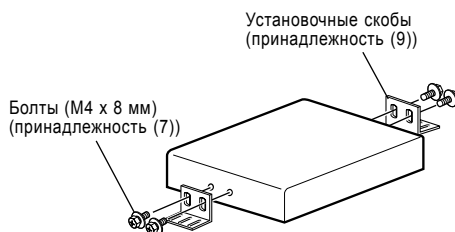

2. Воспользовавшись саморезами (8), прикрутите ресивер к панели.

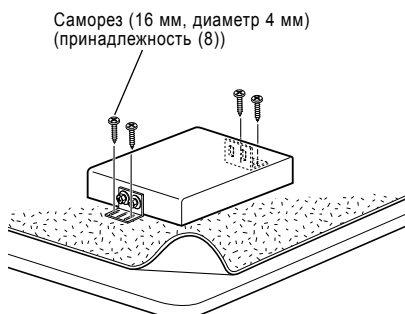

Извлечение монитора/проигрывателя

Извлечение жесткой резиновой рамки

1. Вставьте выступы на ключах снятия (6) в пазы и освободите два фиксатора на нижнем уровне. Опустите рамку и потяните на себя, как показано на рисунке.

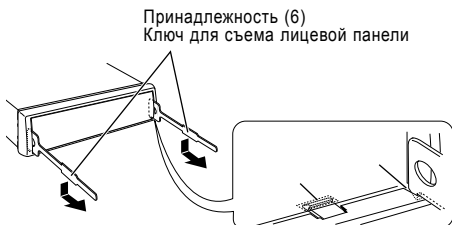

- Рамка может быть извлечена аналогичным способом, начиная сверху.

2. Когда нижний уровень будет разблокирован, освободите два верхних фиксатора.

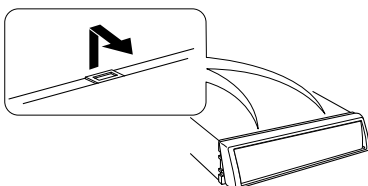

Извлечение ресивера

1. Извлеките жесткую резиновую рамку, как описано ранее.
2. Открутите фиксирующий шуруп (M4x8) на задней панели
3. Вставьте два ключа для снятия (принадлежность (6)) в отверстия с каждой стороны, как показано на рисунке.

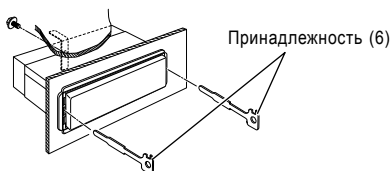

4. Нажмите на ключи вниз и тяните ключи на себя до тех пор, пока ресивер не будет извлечен до половины.

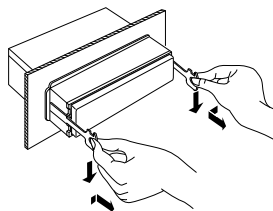

- Будьте осторожны, не получите травму.

5. Руками вытяните ресивер до конца на себя. Не уроните ресивер.

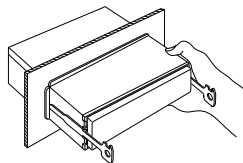

KENWOOD