

# KENWOOD

## KCA-BT200

---

Bluetooth-Gerät

### BEDIENUNGSANLEITUNG

Bluetooth-eenheid

### GEBRUIKSAANWIJZING

UNITÀ Bluetooth

### ISTRUZIONI PER L'USO

UNIDADE Bluetooth

### MANUAL DE INSTRUÇÕES

Kenwood Corporation



© B64-4122-10/01 (EW)



AE 86

# Inhoud

<b>Voor de ingebruikneming</b>	<b>29</b>	<b>Afstandsbediening</b>	<b>43</b>
<b>Basisbediening handsfree bellen (Model-A)</b>	<b>30</b>	Een gesprek tot stand brengen	
Voor gebruik		Een gesprek ontvangen	
Een gesprek tot stand brengen		Gesprek in wacht	
Een gesprek ontvangen		Tijdens een gesprek	
Gesprek in wacht			
Tijdens een gesprek			
Andere functies			
<b>Basisbediening handsfree bellen (Model-B)</b>	<b>32</b>	<b>Bluetooth audio</b>	<b>43</b>
Voor gebruik		Voor gebruik	
Een gesprek tot stand brengen		Bluetooth audio weergeven	
Een gesprek ontvangen			
Gesprek in wacht			
Tijdens een gesprek			
Andere functies			
<b>Basisbediening handsfree bellen (Model-C)</b>	<b>34</b>	<b>Bediening handsfree bellen (Model-E)</b>	<b>44</b>
Voor gebruik		Voor gebruik	
Een gesprek tot stand brengen		Scherm voor besturing van handsfree eenheid	
Een gesprek ontvangen		Afstandsbediening	
Gesprek in wacht		Werking van de toetsen	
Tijdens een gesprek		Een gesprek tot stand brengen	
Andere functies		Een gesprek ontvangen	
		Tijdens een gesprek	
		Andere functies	
<b>Basisbediening handsfree bellen (Model-D)</b>	<b>36</b>	<b>Appendix</b>	<b>48</b>
Voor gebruik		<b>Toebehoren/Installatieprocedure</b>	<b>50</b>
Een gesprek tot stand brengen		<b>Verbinding</b>	<b>51</b>
Een gesprek ontvangen		<b>Installatie</b>	<b>51</b>
Gesprek in wacht		<b>Oplossen van problemen</b>	<b>52</b>
Tijdens een gesprek		<b>Technische gegevens</b>	<b>53</b>
Andere functies			
<b>Functiebediening</b>	<b>38</b>		
Bluetooth-apparaat registreren			
Speciaal Bluetooth-apparaat registreren			
Pincode registreren			
De telefoonlijst downloaden			
Het Bluetooth-apparaat selecteren dat u wilt aansluiten			
Een geregistreerd Bluetooth-apparaat verwijderen			
De firmwareversie weergeven			
Een stemcommando toevoegen			
Een stemcommando voor categorie instellen			
De SMS downloaden			
SMS (Short Message Service)			

Het Bluetooth-woordmerk en de Bluetooth-logo's zijn het eigendom van Bluetooth SIG, Inc. en elk gebruik van dergelijke merken door Kenwood Corporation vindt plaats onder licentie. Andere handelsmerken en handelsnamen zijn het eigendom van hun respectievelijke houders.

# Voor de ingebruikneming

## ▲WAARSCHUWING

### Voorkom persoonlijk letsel en/of brand en neem derhalve de volgende voorzorgsmaatregelen:

- Voorkom kortsluiting en steek derhalve nooit metalen voorwerpen (zoals munten en gereedschap) in het toestel.
- De bevestiging en bedrading van dit product vereist vakbekwaamheid en ervaring. Laat de bevestiging en bedrading om veiligheidsredenen door vaklui uitvoeren.

## ▲LET OP

### Voorkom beschadiging van het toestel en neem derhalve de volgende voorzorgsmaatregelen:

- Installeer het toestel niet op plaatsen die aan direct zonlicht, hitte of extreme vochtigheid blootstaan. Vermijd ook plaatsen waar het zeer stoffig is of waar gevaar bestaat voor waterspatten.

## Opmerkingen

- Raadpleeg uw Kenwood-dealer indien u problemen of vragen hebt tijdens de installatie.
- De hoofdletters en kleine letters op de display kunnen worden omgedraaid.
- De afbeeldingen van de display en het voorpaneel in deze gebruiksaanwijzing zijn slechts voorbeelden en zijn bedoeld om het gebruik van de bedieningselementen te verduidelijken. Het is daarom mogelijk dat de displays in de afbeeldingen afwijken van wat er werkelijk in de display van het apparaat wordt weergegeven, en dat sommige displays in de afbeeldingen niet van toepassing zijn.

## Beschikbare ontvangers van Kenwood voor dit toestel

Bedieningsmethodes worden opgedeeld in groepen per type ontvanger (regeleenheid). Raadpleeg eerst de lijst met modellen <Appendix> (pagina 48) om de bedieningsgroep te controleren die u wilt uitvoeren.

### **Model-A, Model-B, Model-C of Model-D**

Raadpleeg de relevante pagina's (<Basisbediening handsfree bellen>). Raadpleeg <Bluetooth audio> (pagina 43) voor meer informatie over het gebruik van een Bluetooth-audiospeler op dit toestel.

### **Model-E**

Raadpleeg de relevante pagina's (<Bediening handsfree bellen>). Raadpleeg <Bluetooth audio> (pagina 43) voor meer informatie over het gebruik van een Bluetooth-audiospeler op dit toestel.

### **Model-F**

Na het uitvoeren van de bediening die wordt vermeld op pagina 38, raadpleegt u de gebruiksaanwijzing

van de regeleenheid. Raadpleeg <Bluetooth audio> (pagina 43) voor meer informatie over het gebruik van een Bluetooth-audiospeler op dit toestel.

### Opmerkingen over het selecteren en wissen van een handsfree telefoon

- Wanneer al een mobiele telefoon is geselecteerd, maakt u de selectie ongedaan en selecteert u een andere telefoon.
- "BT200 FW\*\*\*\*" en de firmwareversie worden weergegeven in de selectielijst van de mobiele telefoon. Hoewel dezelfde inhoud wordt weergegeven in de lijst met te wissen items, kunnen ze niet worden gewist.
- De audiospeler wordt weergegeven op de apparaatlijst na registratie. De audiospeler op de lijst kan echter niet worden geselecteerd.

### Model-G

Raadpleeg de gebruiksaanwijzing van de regeleenheid.

## Informatie over de mobiele telefoon

Dit toestel voldoet aan de volgende Bluetooth-specificaties:

<b>Versie</b>	Bluetooth-standaardversie 1.2
<b>Profiel</b>	HFP (Hands Free Profile) OPP (Object Push Profile) PBAP (Phonebook Access Profile) SYNC (Synchronization Profile)

U kunt op de volgende URL nagaan welke mobiele telefoons zijn gecontroleerd op compatibiliteit:

<http://www.kenwood.com/bt/information/>



- De apparaten die de Bluetooth-functionaliteit ondersteunen, zijn gecertificeerd voor conformiteit met de Bluetooth-norm volgens de procedure die wordt voorgeschreven door Bluetooth SIG Inc. Afhankelijk van het gebruikte type bestaat echter de kans dat deze apparaten niet kunnen communiceren met uw mobiele telefoon.
- HFP is een profiel dat wordt gebruikt voor handsfree bellen.
- OPP is een profiel dat wordt gebruikt voor het overdragen van gegevens, bijvoorbeeld de inhoud van een telefoonlijst, tussen apparaten.

## Over de Bluetooth-audiospeler

Dit toestel voldoet aan de volgende Bluetooth-specificaties:

<b>Versie</b>	Bluetooth-standaardversie 1.2
<b>Profiel</b>	A2DP (Advanced Audio Distribution Profile) AVRCP (Audio/Video Remote Control Profile)



- A2DP is een profiel dat werd ontworpen om de muziek over te brengen van een audiospeler.
- AVRCP is een profiel dat werd ontworpen om de weergave en het selecteren van muziek te besturen door middel van een audiospeler.

# Basisbediening handsfree bellen (Model-A)

## Voor gebruik

- U moet uw mobiele telefoon registreren voordat u deze gaat gebruiken met dit toestel. Raadpleeg voor meer details <Bluetooth-apparaat registreren> (pagina 38).
- Als u twee of meer mobiele telefoons hebt geregistreerd, moet u een van deze mobiele telefoons selecteren. Raadpleeg voor meer details <Het aan te sluiten Bluetooth-apparaat selecteren> (pagina 40).
- Als u de telefoonlijst wilt gebruiken, moet u deze eerst downloaden naar dit toestel. Raadpleeg voor meer informatie de sectie <De telefoonlijst downloaden> (pagina 39).
- Raadpleeg de gebruiksaanwijzing van de regelbaarheid voor de bedieningsmethode in de menufunctie.
- Voor meer informatie in verband met de functie met het [☰] -teken, raadpleegt u <Functieopmerking> (pagina 49).

## Een gesprek tot stand brengen

### Kiesmethode

1. Selecteer het item kiesmethode in de menufunctie  
Kies het display "DIALING MODE"/ "D.MODE".
2. Selecteer een kiesmethode  
Druk op de toets [▶||].
  - "NUMBER DIAL" » "PHONE BOOK1" » "PHONE BOOK2" » "OUT-CALL" » "IN-CALL" » "MISSED CALLS"
  - "N-DIAL" » "PH-BOOK1" » "PH-BOOK2" » "OUT-CALL" » "IN-CALL" » "MIS-CALL"

▶ Bewerkingsmethodes in de bovenstaande modi worden hieronder beschreven.
3. Deactiver de modus voor selectie van de kiesmethode  
Sluit de menufunctie af.

### ▶ Kies een nummer (☰)

2-1. Kies het display "NUMBER DIAL"/ "N-DIAL".

### 2-2. Voer een telefoonnummer in

Druk op het nummer ([1] – [0]), op de toets #([FM]), \*([AM]) of +([▶||]) van de afstandsbediening.

### 2-3. Voer een gesprek

Druk op de toets [DIRECT] op de afstandsbediening.  
☞ U kunt maximaal 32 cijfers invoeren.

### ▶ Snelkiezen (geprogrammeerd nummer)

2-1. Kies het display "NUMBER DIAL"/ "N-DIAL".

### 2-2. Selecteer het snelkiesnummer

Druk op de toets [1] – [6].

### 2-3. Voer een gesprek

Houd de toets [▶||] ten minste 1 seconde ingedrukt.  
☞ U moet het snelkiesnummer registreren. (pagina 31)

### ▶ Een nummer bellen in het gesprekslogboek (☰)

2-1. Selecteer het scherm "OUT-CALL" (uitgaand gesprek), "IN-CALL" (binnenkomend gesprek) of "MISSED CALLS"/"MIS-CALL" (gemist gesprek).

### 2-2. Selecteer een naam of telefoonnummer

Druk de regelknop omhoog of omlaag.

### 2-3. Voer een gesprek

Houd de toets [▶||] ten minste 1 seconde ingedrukt.

### ▶ Een nummer bellen in het telefoonboek (☰)

- 2-1. Selecteer het scherm "PHONE BOOK1"/"PH-BOOK1", ga verder naar stap 2-2.  
Selecteer het scherm "PHONE BOOK2"/"PH-BOOK2", ga verder naar stap 2-3.
- 2-2. Selecteer de initiaal waarop u wilt zoeken

Type bewerking	Werking
Naar het volgende teken gaan.	Druk de regelknop naar rechts of links.
Naar de volgende rij gaan.	Druk de regelknop omhoog of omlaag.
Bepaal de geselecteerde initiaal	Houd de toets [▶  ] ten minste 1 seconde ingedrukt.

### 2-3. Selecteer de naam

Type bewerking	Werking
De naam wijzigen.	Druk de regelknop omhoog of omlaag.
De initiaal wijzigen.	Druk de regelknop naar rechts of links.

### 2-4. Voer een gesprek

Houd de toets [▶||] ten minste 1 seconde ingedrukt.

## Breng een gesprek tot stand met stemherkenning

1. Selecteer stemherkenning in de menufunctie  
Kies het display "VOICE RECOG"/ "V-RECOG".
2. Houd de toets [▶||] ten minste 1 seconde ingedrukt.  
"V-RECOG READY"/ "VR READY" wordt getoond.
3. Druk op de toets [▶||].  
"PB NAME" wordt getoond.  
Spreek de naam uit binnen de 2 seconden na het horen van de pieptoon.
4. "PB TYPE"/ "PN type" wordt getoond.  
Spreek de categorie uit binnen de 2 seconden na het horen van de pieptoon.
5. Voer een gesprek  
Deze stap is dezelfde als stap 3 in de procedure <Een telefoonnummer in het telefoonboek bellen>. U kunt een gesprek tot stand brengen of een categorie selecteren.
  - ☞ Wanneer u stem niet kan worden herkend, wordt een bericht weergegeven. Door op de [▶||]-toets te drukken, kunt u opnieuw proberen in te spreken. (pagina 52)
  - ☞ Voor zowel de naam als de categorie moet u een stemtag registreren. (pagina 31)
  - ☞ Er wordt geen audio weergegeven tijdens stemherkenning.

## Weergave van type telefoonnummer (categorie)

Display	Beschrijving	Display	Beschrijving
"GE"/ "GENERAL"	Algemeen	"OF"/ "OFFICE"	Werk
"HM"/ "HOME"	Thuis	"OT"/ "OTHER"	Andere
"MO"/ "MOBILE"	Mobiel		

## Een gesprek ontvangen

### Een telefonisch gesprek beantwoorden

Model-A-1: Druk op de regelknop of op een van de toetsen [1] – [6].

Model-A-2: Druk op de toets [VOL] of op een van de toetsen [1] – [6].

☞ Als u een schijf plaatst, bijvoorbeeld een CD, wordt de verbinding verbroken.

### Een binnenkomend gesprek weigeren

Druk op de toets [SRC].

## Gesprek in wacht

### Een ander binnenkomend gesprek beantwoorden terwijl het huidige gesprek in wacht staat

1. Model A-1: Druk de regelknop in.  
Model A-2: Druk op de knop [VOL].
2. Druk de regelknop omhoog of omlaag. Kies het "ANSWER"-display.
3. Model A-1: Druk de regelknop in.  
Model A-2: Druk op de knop [VOL].

### Een ander binnenkomend gesprek beantwoorden nadat het huidige gesprek werd beëindigd

Druk op de toets [SRC].

### Het huidige gesprek voortzetten

1. Model A-1: Druk de regelknop in.  
Model A-2: Druk op de knop [VOL].
2. Druk de regelknop omhoog of omlaag. Kies het "REJECT"-display.
3. Model A-1: Druk de regelknop in.  
Model A-2: Druk op de knop [VOL].

### Het gesprek in wacht beantwoorden nadat het huidige gesprek werd beëindigd

Houd de toets [AUTO]/ [TI] ten minste 1 seconde ingedrukt.

### Tussen het huidige gesprek en het gesprek in wacht schakelen

Model A-1: Druk de regelknop in.  
Model A-2: Druk op de knop [VOL].

## Tijdens een gesprek

### Een gesprek beëindigen

Druk op de toets [SRC].

### Overschakelen naar de privé-modus (☎)

Druk op de toets ► II.

Schakel tussen privégesprek ("PV TALK") of handsfree gesprek ("HF TALK") wanneer de toets wordt ingedrukt.

### Het spraakvolume aanpassen tijdens een gesprek

Model A-1: Draai aan de regelknop.  
Model A-2: Draai aan de knop [VOL].

## Andere functies

### Het bericht dat de verbinding wordt verbroken verwijderen

Houd de toets [AUTO]/ [TI] ten minste 1 seconde ingedrukt.

### Overschakelen tussen displaymodi

Druk op de toets [AUTO]/ [TI]. U kunt overschakelen tussen de telefoonlijst en de gesprekkenlijst.

### Nummers opnemen in de lijst met vooraf ingestelde nummers

1. Voer het telefoonnummer in dat u wilt vastleggen  
Houd bij het invoeren van het telefoonnummer rekening met het volgende:  
Bel een nummer/ Een nummer bellen in het gesprekslogboek/ Een nummer bellen in het telefoonboek
2. Selecteer de toets waaronder u het nummer wilt vastleggen  
Houd de toets [1] – [6] ten minste 2 seconde ingedrukt.
3. Deactiveer de modus voor selectie van de kiesmethode  
Druk op de toets [MENU].

### Items die worden ingesteld in de menufunctie

\* Houd de regelknop gedurende ten minste 1 seconde ingedrukt om de menufunctie te activeren.

Display	Overzicht instelling
"DVC REGIST**/ "DVC REG**	Registreer een Bluetooth-apparaat (pairing). Zie pagina 38.
"S-DVC SELECT**/ "SDVC SEL**	Maak registratie mogelijk van een speciaal apparaat dat niet op de normale manier kan worden geregistreerd. Zie pagina 38.
"PHONE SEL**/ "PHN-SEL**	Selecteer een mobiele telefoon met handsfree verbinding. Zie pagina 40.
"DIALING MODE**/ "D.MODE**	Selecteer een kiesmethode. Zie pagina 30.
"AUDIO SEL**/ "AUD-SEL**	Selecteer de audiospeler die moet worden verbonden. Zie pagina 40.
"SMS DOWNLOAD**/ "SMS DL**	Download een SMS. Zie pagina 42.
"SMS INBOX**/ "INBOX**	Geef de ontvangen SMS weer. Zie pagina 42.
"VOICE TAG**/ "VOICETAG**	Registreer de stemtag voor "stemherkenning". Zie pagina 41.
"VOICE RECOG**/ "V-RECOG**	Breng een gesprek tot stand met stemherkenning. Zie pagina 30.
"DEVICE DEL**/ "DVC-DEL**	Annuleer registratie van het Bluetooth-apparaat. Zie pagina 40.
"DVC-STATUS"/ "D-STATUS"	"HF-CONNECT"/ "AD-CONNECT"/ "BAT"/ "SGNL": Geeft de status weer van het Bluetooth-apparaat. Zie pagina 48.
"PIN EDIT**	Bepaal de pincode die nodig is voor het registreren van dit toestel met het Bluetooth-apparaat. Zie pagina 38.
"AUTO ANS"/ "ANS"	"OFF"/ "0" – "99": Beantwoord automatisch een gesprek nadat de ingestelde tijd is verlopen. Zie pagina 48.
"SP SEL"/ "SPK"	"FRT"/ "F-R"/ "F-L": Bepaal de luidspreker voor de stemuitvoer. Zie pagina 48.
"CALL BEEP"/ "C-BP"	"ON"/ "OFF": Laat een geluidssignaal klinken via de luidspreker als een gesprek binnenkomt. Zie pagina 48.

# Basisbediening handsfree bellen (Model-B)

## Voor gebruik

- U moet uw mobiele telefoon registreren voordat u deze gaat gebruiken met dit toestel. Raadpleeg voor meer details <Bluetooth-apparaat registreren > (pagina 38).
- Als u twee of meer mobiele telefoons hebt geregistreerd, moet u een van deze mobiele telefoons selecteren. Raadpleeg voor meer details <Het aan te sluiten Bluetooth-apparaat selecteren> (pagina 40).
- Als u de telefoonlijst wilt gebruiken, moet u deze eerst downloaden naar dit toestel. Raadpleeg voor meer informatie de sectie <De telefoonlijst downloaden> (pagina 39).
- Raadpleeg de gebruiksaanwijzing van de regeleenheid voor de bedieningsmethode in de functieregeling.
- Voor meer informatie in verband met de functie met het [📞]-teken, raadpleegt u <Functieopmerking> (pagina 49).

## Een gesprek tot stand brengen

### Kiesmethode

1. **Activeer de modus voor kiesmethode**  
Houd de toets [ATT] ten minste 1 seconde ingedrukt.
2. **Selecteer een kiesmethode**  
Druk op de regelknop ([▶||]).  
"DIAL" » "INITIAL" » "P-BOOK" » "OUT-CALL" » "IN-CALL" » "MIS-CALL"
  - ▶ Bewerkingsmethodes in de bovenstaande modi worden hieronder beschreven.
3. **Deactiveer de modus voor selectie van de kiesmethode**  
Houd de toets [ATT] ten minste 1 seconde ingedrukt.

### ▶ Kies een nummer (📞)

- 2-1. Kies het "DIAL"-display.
- 2-2. **Voer een telefoonnummer in**  
Druk op het nummer ([1] – [0]), op de toets #[(FM)], \*([AM]) of +([▶||]) van de afstandsbediening.
- 2-3. **Voer een gesprek**  
Druk op de toets [DIRECT] op de afstandsbediening.  
☞ U kunt maximaal 32 cijfers invoeren.

### ▶ Snelkiezen (geprogrammeerd nummer)

- 2-1. Kies het "DIAL"-display.
- 2-2. **Selecteer het snelkiesnummer**  
**Model B-1:**  
Druk op de toets [1] – [6].  
**Model B-2:**  
2-1. Druk op de toets [FNC].  
2-2. Selecteer het gewenste nummer door aan de regelknop te draaien.  
2-3. Druk de regelknop in.
- 2-3. **Voer een gesprek**  
Houd de regelknop ([▶||]) ten minste 1 seconde ingedrukt.  
☞ U moet het snelkiesnummer registreren. (pagina 33)

### ▶ Een nummer bellen in het gesprekslogboek (📞)

- 2-1. Selecteer het scherm "OUT-CALL" (uitgaand gesprek), "IN-CALL" (binnenkomend gesprek) of "MIS-CALL" (gemist gesprek).
- 2-2. **Selecteer een naam of telefoonnummer**  
Druk de regelknop omhoog of omlaag.

### 2-3. Voer een gesprek

Houd de regelknop ([▶||]) ten minste 1 seconde ingedrukt.

### ▶ Een nummer bellen in het telefoonboek (📞)

- 2-1. Selecteer het scherm "INITIAL", ga verder naar stap 2-2.  
Selecteer het scherm "P-BOOK", ga verder naar stap 2-3.
- 2-2. **Selecteer de initiaal waarop u wilt zoeken**

Type bewerking	Werking
Naar het volgende teken gaan.	Druk de regelknop naar rechts of links.
Naar de volgende rij gaan.	Druk de regelknop omhoog of omlaag.
Bepaal de geselecteerde initiaal	Druk op de regelknop ([▶  ]).

### 2-3. Selecteer de naam

Type bewerking	Werking
De naam wijzigen.	Druk de regelknop omhoog of omlaag.
De initiaal wijzigen.	Druk de regelknop naar rechts of links.

### 2-4. Voer een gesprek

Houd de regelknop ([▶||]) ten minste 1 seconde ingedrukt.

## Breng een gesprek tot stand met stemherkenning

1. **Selecteer stemherkenning in de functieregeling**  
Selecteer "BT" > "V-REC".
2. Druk op de regelknop ([▶||]).  
"PB Name?" wordt getoond.  
Spreek de naam uit binnen de 2 seconden na het horen van de pieptoon.
3. "PN Type?" wordt getoond.  
Spreek de categorie uit binnen de 2 seconden na het horen van de pieptoon.
4. **Voer een gesprek**  
Deze stap is dezelfde als stap 3 in de procedure <Een telefoonnummer in het telefoonboek bellen>. U kunt een gesprek tot stand brengen of een categorie selecteren.  
☞ Wanneer u stem niet kan worden herkend, wordt een bericht weergegeven. Door op de [▶||]-toets te drukken, kunt u opnieuw proberen in te spreken. (pagina 52)  
☞ Voor zowel de naam als de categorie moet u een sterntag registreren. (pagina 41)  
☞ Er wordt geen audio weergegeven tijdens stemherkenning.

## Weergave van type telefoonnummer (categorie)

Display	Beschrijving	Display	Beschrijving
"General"/📞	Algemeen	"Office"/🏢	Werk
"Home"/🏠	Thuis	"Other"/📞	Andere
"Mobile"/📱	Mobiel		

## **Een gesprek ontvangen**

### **Een telefonisch gesprek beantwoorden**

Druk op de toets [AUD] of op een van de toetsen [1] – [6].

☛ Als u een schijf plaatst, bijvoorbeeld een CD, wordt de verbinding verbroken.

### **Een binnenkomend gesprek weigeren**

Houd de toets [ATT] ten minste 1 seconde ingedrukt.

## **Gesprek in wacht**

### **Een ander binnenkomend gesprek beantwoorden terwijl het huidige gesprek in wacht staat**

1. Druk op de toets [AUD].
2. Druk de regelknop omhoog of omlaag. Kies het "ANSWER"-display.
3. Druk op de toets [AUD].

### **Een ander binnenkomend gesprek beantwoorden nadat het huidige gesprek werd beëindigd**

Druk op de toets [SRC].

### **Het huidige gesprek voortzetten**

1. Druk op de toets [AUD].
2. Druk de regelknop omhoog of omlaag. Kies het "REJECT"-display.
3. Druk op de toets [AUD].

### **Het gesprek in wacht beantwoorden nadat het huidige gesprek werd beëindigd**

Houd de toets [ATT] ten minste 1 seconde ingedrukt.

### **Tussen het huidige gesprek en het gesprek in wacht schakelen**

Druk op de toets [AUD].

## **Tijdens een gesprek**

### **Een gesprek beëindigen**

Druk op de toets [SRC].

### **Overschakelen naar de privé-modus (📞)**

Druk op de regelknop (▶||).

Schakelt tussen privégesprek ("PRVT") of handsfree gesprek wanneer de toets wordt ingedrukt.

### **Het spraakvolume aanpassen tijdens een gesprek**

Draai aan de knop [AUD].

## **Andere functies**

### **Het bericht dat de verbinding wordt verbroken verwijderen**

Houd de toets [ATT] ten minste 1 seconde ingedrukt.

### **Overschakelen tussen displaymodi**

Druk op de toets [AUTO]/ [TI]. U kunt overschakelen tussen de telefoonlijst en de gesprekkenlijst.

### **Nummers opnemen in de lijst met vooraf ingestelde nummers**

1. Voer het telefoonnummer in dat u wilt vastleggen  
Houd bij het invoeren van het telefoonnummer rekening met het volgende:

Bel een nummer/ Een nummer bellen in het gesprekslogboek/ Een nummer bellen in het telefoonboek

### **2. Selecteer de toets waaronder u het nummer wilt vastleggen**

#### **Model B-1:**

Houd de toets [1] – [6] ten minste 2 seconde ingedrukt.

#### **Model B-2:**

2-1. Druk op de toets [FNC].

2-2. Selecteer het nummer dat moet worden opgeslagen door aan de regelknop te draaien.

2-3. Houd de regelknop ten minste 1 seconde ingedrukt.

### **3. Deactiveer de modus voor selectie van de kiesmethode**

Houd de toets [ATT] ten minste 1 seconde ingedrukt.

## **Items die worden ingesteld in de functieregeling**

\* Houd de regelknop gedurende ten minste 1 seconde ingedrukt om de menufunctie te activeren.

Item	Overzicht instelling
MENU	
"Device Regist"*	Registreer een Bluetooth-apparaat (pairing). Zie pagina 38.
"SPCL DVC Select"*	Maak registratie mogelijk van een speciaal apparaat dat niet op de normale manier kan worden geregistreerd. Zie pagina 38.
"Phone Selection"*	Selecteer een mobiele telefoon met handsfree verbinding. Zie pagina 40.
"Audio Selection"*	Selecteer de audiospeler die moet worden verbonden. Zie pagina 40.
"Device Delete"*	Annuleer registratie van het Bluetooth-apparaat. Zie pagina 40.
"BT DVC Status"*	Geef de status weer van het Bluetooth-apparaat.
"PIN Code Edit"*	Bepaal de pincode die nodig is voor het registreren van dit toestel met het Bluetooth-apparaat. Zie pagina 38.
"Auto Answer"	"OFF" / "0s" – "99s": Beantwoord automatisch een gesprek nadat de ingestelde tijd is verlopen. Zie pagina 48.
"SP Select"	"Front" / "F-R" / "F-L": Bepaal de luidspreker voor de stemuitvoer. Zie pagina 48.
"Call Bleep"	"ON" / "OFF": Laat een geluidssignaal klinken via de luidspreker als een gesprek binnenkomt. Zie pagina 48.
"BT F/W Update"	Geef de firmwareversie weer en werk de firmware bij. Zie pagina 38.
BT > V-REC	Breng een gesprek tot stand met stemherkenning
BT > VOICE > NAME	Registreer een naamtag voor stemherkenning. Zie pagina 41.
BT > VOICE > TYPE	Registreer een type (categorie) stemtag voor stemherkenning. Zie pagina 41.
BT > SMS > SMSDL	Download een SMS. Zie pagina 42.
BT > SMS > INBOX	Geef de ontvangen SMS weer. Zie pagina 42.

# Basisbediening handsfree bellen (Model-C)

## Voor gebruik

- U moet uw mobiele telefoon registreren voordat u deze gaat gebruiken met dit toestel. Raadpleeg voor meer details <Bluetooth-apparaat registreren> (pagina 38).
- Als u twee of meer mobiele telefoons hebt geregistreerd, moet u een van deze mobiele telefoons selecteren. Raadpleeg voor meer details <Het aan te sluiten Bluetooth-apparaat selecteren> (pagina 40).
- Als u de telefoonlijst wilt gebruiken, moet u deze eerst downloaden naar dit toestel. Raadpleeg voor meer informatie de sectie <De telefoonlijst downloaden> (pagina 39).
- Raadpleeg de gebruiksaanwijzing van de regeleenheid voor de bedieningsmethode in de menufunctie.
- Voor meer informatie in verband met de functie met het [📞]-teken, raadpleegt u <Functieopmerking> (pagina 49).

## Een gesprek tot stand brengen

### Kiesmethode

1. **Activeer de modus voor kiesmethode**  
Houd de toets [ATT] ten minste 1 seconde ingedrukt.
2. **Selecteer een kiesmethode**  
Druk op de toets [▶||].  
"N-Dial" » "PH-Book1" » "PH-Book2" » "Out-Call" » "In-Call" » "MIS-Call"  
▶ Bewerkingsmethodes in de bovenstaande modi worden hieronder beschreven.
3. **Deactiveer de modus voor selectie van de kiesmethode**  
Houd de toets [ATT] ten minste 1 seconde ingedrukt.  
▶ **Kies een nummer** (📞)  
2-1. Kies het "N-Dial"-display.  
2-2. **Voer een telefoonnummer in**  
Druk op het nummer ([1] – [0]), op de toets #[(FM)], \*(AM)] of +([▶||]) van de afstandsbediening.  
2-3. **Voer een gesprek**  
Druk op de toets [DIRECT] op de afstandsbediening.  
☞ U kunt maximaal 32 cijfers invoeren.  
▶ **Snelkiezen (geprogrammeerd nummer)**  
2-1. Kies het "N-Dial"-display.  
2-2. **Selecteer het snelkiesnummer**  
Druk op de toets [1] – [6].  
2-3. **Voer een gesprek**  
Houd de toets [▶||] ten minste 1 seconde ingedrukt.  
☞ U moet het snelkiesnummer registreren. (pagina 35)

### ▶ Een nummer bellen in het gesprekslogboek (📞)

- 2-1. Selecteer het scherm "Out-Call" (uitgaand gesprek), "In-Call" (binnenkomend gesprek) of "MIS-Call" (gemist gesprek).
- 2-2. **Selecteer een naam of telefoonnummer**  
Druk de regelknop omhoog of omlaag.
- 2-3. **Voer een gesprek**  
Houd de toets [▶||] ten minste 1 seconde ingedrukt.

### ▶ Een nummer bellen in het telefoonboek (📞)

- 2-1. Selecteer het scherm "PH-Book1", ga verder naar stap 2-2.  
Selecteer het scherm "PH-Book2", ga verder naar stap 2-3.
- 2-2. **Selecteer de initiaal waarop u wilt zoeken**

Type bewerking	Werking
Naar het volgende teken gaan.	Druk de regelknop naar rechts of links.
Naar de volgende rij gaan.	Druk de regelknop omhoog of omlaag.
Bepaal de geselecteerde initiaal	Houd de toets [▶  ] ten minste 1 seconde ingedrukt.

- 2-3. **Selecteer de naam**

Type bewerking	Werking
De naam wijzigen.	Druk de regelknop omhoog of omlaag.
De initiaal wijzigen.	Druk de regelknop naar rechts of links.

- 2-4. **Voer een gesprek**  
Houd de toets [▶||] ten minste 1 seconde ingedrukt.

## Breng een gesprek tot stand met stemherkenning

1. **Selecteer stemherkenning in de menufunctie**  
Kies het "V-RECOG"-display.
2. Houd de toets [▶||] ten minste 1 seconde ingedrukt.  
"VR Ready" wordt getoond.
3. Druk op de toets [▶||].  
"PB NAME?" wordt getoond.  
Spreek de naam uit binnen de 2 seconden na het horen van de pieptoon.
4. "PB TYPE?" wordt getoond.  
Spreek de categorie uit binnen de 2 seconden na het horen van de pieptoon.
5. **Voer een gesprek**  
Deze stap is dezelfde als stap 3 in de procedure <Een telefoonnummer in het telefoonboek bellen>. U kunt een gesprek tot stand brengen of een categorie selecteren.  
☞ Wanneer u stem niet kan worden herkend, wordt een bericht weergegeven. Door op de [▶||]-toets te drukken, kunt u opnieuw proberen in te spreken. (pagina 52)  
☞ Voor zowel de naam als de categorie moet u een stertag registreren. (pagina 41)  
☞ Er wordt geen audio weergegeven tijdens stemherkenning.



## Weergave van type telefoonnummer (categorie)

Display	Beschrijving	Display	Beschrijving
"GE"/ "GENERAL"	Algemeen	"OF"/ "OFFICE"	Werk
"HM"/ "HOME"	Thuis	"OT"/ "OTHER"	Andere
"MO"/ "MOBILE"	Mobiel		

## Een gesprek ontvangen

### Een telefonisch gesprek beantwoorden

Druk op de regelknop of op een van de toetsen [1] – [6].

☞ Als u een schijf plaatst, bijvoorbeeld een CD, wordt de verbinding verbroken.

### Een binnenkomend gesprek weigeren

Druk op de toets [SRC].

## Gesprek in wacht

### Een ander binnenkomend gesprek beantwoorden terwijl het huidige gesprek in wacht staat

1. Druk de regelknop in.
2. Druk de regelknop omhoog of omlaag. Kies het "ANSWER"-display.
3. Druk de regelknop in.

### Een ander binnenkomend gesprek beantwoorden nadat het huidige gesprek werd beëindigd

Druk op de toets [SRC].

### Het huidige gesprek voortzetten

1. Druk de regelknop in.
2. Druk de regelknop omhoog of omlaag. Kies het "REJECT"-display.
3. Houd de regelknop ten minste 1 seconde ingedrukt.

### Het gesprek in wacht beantwoorden nadat het huidige gesprek werd beëindigd

Houd de toets [ATT] ten minste 1 seconde ingedrukt.

### Tussen het huidige gesprek en het gesprek in wacht schakelen

Druk de regelknop in.

## Tijdens een gesprek

### Een gesprek beëindigen

Druk op de toets [SRC].

### Overschakelen naar de privé-modus (🗨️)

Druk op de toets **▶ II**.

Schakelt tussen privégesprek ("PV TALK") of handsfree gesprek ("HF TALK") wanneer de toets wordt ingedrukt.

### Het spraakvolume aanpassen tijdens een gesprek

Draai aan de regelknop.

## Andere functies

### Het bericht dat de verbinding wordt verbroken verwijderen

Houd de toets [ATT] ten minste 1 seconde ingedrukt.

### Overschakelen tussen displaymodi

Druk op de toets [SE]. U kunt overschakelen tussen de telefoonlijst en de gesprekkenlijst.

### Nummers opnemen in de lijst met vooraf ingestelde nummers

1. Voer het telefoonnummer in dat u wilt vastleggen  
Houd bij het invoeren van het telefoonnummer rekening met het volgende:  
Bel een nummer/ Een nummer bellen in het gesprekslogboek/ Een nummer bellen in het telefoonboek
2. Selecteer de toets waaronder u het nummer wilt vastleggen  
Houd de toets [1] – [6] ten minste 2 seconde ingedrukt.
3. Deactiveer de modus voor selectie van de kiesmethode  
Houd de toets [ATT] ten minste 1 seconde ingedrukt.

### Items die worden ingesteld in de menufunctie

\* Houd de regelknop gedurende ten minste 1 seconde ingedrukt om de menufunctie te activeren.

Display	Overzicht instelling
"DVC REG**"	Registreer een Bluetooth-apparaat (pairing). Zie pagina 38.
"SDVC SEL**"	Maak registratie mogelijk van een speciaal apparaat dat niet op de normale manier kan worden geregistreerd. Zie pagina 38.
"PHN-SEL**"	Selecteer een mobiele telefoon met handsfree verbinding. Zie pagina 40.
"AUD-SEL**"	Selecteer de audiospeler die moet worden verbonden. Zie pagina 40.
"SMS DL**"	Download een SMS. Zie pagina 42.
"IN BOX**"	Geef de ontvangen SMS weer. Zie pagina 42.
"VOICE TAG**"	Registreer de stemtag voor "stemherkenning". Zie pagina 41.
"V-RECOG**"	Breng een gesprek tot stand met stemherkenning. Zie pagina 34.
"DVC-DEL**"	Annuleer registratie van het Bluetooth-apparaat. Zie pagina 40.
"D-STATUS"	"HF-CON"/ "AD-CON"/ "BAT"/ "SGNL": Geef de status weer van het Bluetooth-apparaat. Zie pagina 48.
"PIN EDIT**"	Bepaal de pincode die nodig is voor het registreren van dit toestel met het Bluetooth-apparaat. Zie pagina 38.
"ANS"	"OFF"/ "0" – "99": Beantwoord automatisch een gesprek nadat de ingestelde tijd is verlopen. Zie pagina 48.
"SPK"	"FRT"/ "F-R"/ "F-L": Bepaal de luidspreker voor de stemuitvoer. Zie pagina 48.
"C-BP"	"ON"/ "OFF": Laat een geluidssignaal klinken via de luidspreker als een gesprek binnenkomt. Zie pagina 48.

# Basisbediening handsfree bellen (Model-D)

## Voor gebruik

- U moet uw mobiele telefoon registreren voordat u deze gaat gebruiken met dit toestel. Raadpleeg voor meer details <Bluetooth-apparaat registreren> (pagina 38).
- Als u twee of meer mobiele telefoons hebt geregistreerd, moet u een van deze mobiele telefoons selecteren. Raadpleeg voor meer details <Het aan te sluiten Bluetooth-apparaat selecteren> (pagina 40).
- Als u de telefoonlijst wilt gebruiken, moet u deze eerst downloaden naar dit toestel. Raadpleeg voor meer informatie de sectie <De telefoonlijst downloaden> (pagina 39).
- Raadpleeg de gebruiksaanwijzing van de regeleenheid voor de bedieningsmethode in de menufunctie.
- Voor meer informatie in verband met de functie met het [☰] -teken, raadpleegt u <Functieopmerking> (pagina 49).

## Een gesprek tot stand brengen

### Kiesmethode

#### 1. Activeer de modus voor kiesmethode

##### Model-D-1, 2, 3:

Houd de toets [ATT] ten minste 1 seconde ingedrukt.

##### Model-D-4:

Selecteer "D.MODE" in de menufunctie.

#### 2. Selecteer een kiesmethode

##### Model-D-1, 4:

Druk op de regelknop ([▶||]-toets).

"N-DIAL" » "PH-BOOK1" » "PH-BOOK2" » "OUT-CALL" » "IN-CALL"

##### Model-D-2:

Druk op de regelknop ([▶||]).

"DIAL" » "INITIAL" » "PHONE BOOK"/ "PH.BOOK" » "OUT-CALL" » "IN-CALL"

##### Model-D-3:

2-1-1. Druk op de toets [NEXT].

2-1-2. Druk op de toets [1] ("DIAL"), [2] ("PHBK"), [3] ("OUT-C") of [4] ("IN-C").

Door op de toets [2] ("PHBK") te drukken, schakelt u tussen de zoekmethodes voor het telefoonboek.

- ▶ Bewerkingsmethodes in de bovenstaande modi worden hieronder beschreven.

#### 3. Deactiveer de modus voor selectie van de kiesmethode

##### Model-D-1, 2, 3:

Houd de toets [ATT] ten minste 1 seconde ingedrukt.

##### Model-D-4:

Sluit de menufunctie af.

#### ▶ Kies een nummer (☰)

2-1. Kies het display "N-DIAL"/ "DIAL".

#### 2-2. Voer een telefoonnummer in

Druk op het nummer ([1] – [0]), op de toets #([FM]), \*([AM]) of +([▶||]) van de afstandsbediening.

#### 2-3. Voer een gesprek

Druk op de toets [DIRECT] op de afstandsbediening.  
☰ U kunt maximaal 32 cijfers invoeren.

#### ▶ Snelkiezen (geprogrammeerd nummer)

2-1. Kies het display "N-DIAL"/ "DIAL".

#### 2-2. Selecteer het snelkiesnummer

##### Model-D-1, 4:

Druk op de toets [1] – [6].

##### Model-D-2:

2-2-1. Druk op de toets [FNC].

2-2-2. Selecteer het gewenste nummer door aan de regelknop te draaien.

2-2-3. Druk de regelknop in.

##### Model-D-3:

2-2-1. Druk op de toets [NEXT].

2-2-2. Druk op de toets [1] ("1") – [6] ("6").

#### 2-3. Voer een gesprek

Houd de regelknop ([▶||]-toets) ten minste 1 seconde ingedrukt.

☰ U moet het snelkiesnummer registreren. (pagina 37)

#### ▶ Een nummer bellen in het gesprekslogboek (☰)

2-1. Selecteer het scherm "OUT-CALL"/"OUT-C" (uitgaand gesprek) of "IN-CALL"/"IN-C" (binnenkomend gesprek).

#### 2-2. Selecteer een naam of telefoonnummer

Druk de regelknop omhoog of omlaag.

#### 2-3. Voer een gesprek

Houd de regelknop ([▶||]-toets) ten minste 1 seconde ingedrukt.

#### ▶ Een nummer bellen in het telefoonboek (☰)

2-1. Selecteer het scherm "PH-Book1"/"INITIAL", ga verder naar stap 2-2.

Selecteer het scherm "PH-BOOK2"/"PHONE BOOK"/"PH.BOOK", ga verder naar stap 2-3.

#### 2-2. Selecteer de initiaal waarop u wilt zoeken

Type bewerking	Werking
Naar het volgende teken gaan.	Druk de regelknop naar rechts of links.
Naar de volgende rij gaan.	Druk de regelknop omhoog of omlaag.
Bepaal de geselecteerde initiaal	Houd de regelknop ([▶  ]-toets) ten minste 1 seconde ingedrukt.

#### 2-3. Selecteer de naam

Type bewerking	Werking
De naam wijzigen.	Druk de regelknop omhoog of omlaag.
De initiaal wijzigen.	Druk de regelknop naar rechts of links.

## 2-4. Voer een gesprek

Houd de regelknop ([▶||]-toets) ten minste 1 seconde ingedrukt.

## Een gesprek ontvangen

### Een telefonisch gesprek beantwoorden

*Model-D-1, 2, 3:*

Druk op de toets [AUDIO] of op een van de toetsen [1] – [6].

*Model-D-4:*

Druk op de toets [VOL] of op een van de toetsen [1] – [6].

☎ Als u een schijf plaatst, bijvoorbeeld een CD, wordt de verbinding verbroken.

### Een binnenkomend gesprek weigeren

*Model-D-1, 2, 3:*

Houd de toets [ATT] ten minste 1 seconde ingedrukt.

*Model-D-4:*

Druk op de toets [SRC].

## Tijdens een gesprek

### Een gesprek beëindigen

Druk op de toets [SRC].

### Overschakelen naar de privé-modus (☎)

Druk op de regelknop ([▶||]-toets).

Schakelt tussen privégesprek ("PV TALK"/"PRIVATE") of handsfree gesprek ("HF TALK"/ —) wanneer de toets wordt ingedrukt.

### Het spraakvolume aanpassen tijdens een gesprek

Draai aan de knop [VOL].

## Andere functies

### Het bericht dat de verbinding wordt verbroken verwijderen

*Model-D-1, 2, 3:*

Houd de toets [ATT] ten minste 1 seconde ingedrukt.

*Model-D-4:*

Houd de toets [AUTO]/ [TI] ten minste 1 seconde ingedrukt.

### Overschakelen tussen displaymodi

U kunt overschakelen tussen de telefoonlijst en de gesprekkenlijst.

*Model-D-1, 2, 4:*

Druk op de toets [DISP]/ [AUTO]/ [TI]. (Als de toets [DISP] niet beschikbaar is, drukt u op de toets [AUTO] of [TI].)

*Model-D-3:*

Druk op de toets [AUTO]/ [TI].

## Nummers opnemen in de lijst met vooraf ingestelde nummers

### 1. Voer het telefoonnummer in dat u wilt vastleggen

Houd bij het invoeren van het telefoonnummer rekening met het volgende:

Bel een nummer/ Een nummer bellen in het gesprekslogboek/ Een nummer bellen in het telefoonboek

### 2. Selecteer de toets waaronder u het nummer wilt vastleggen

*Model-D-1, 4:*

Houd de toets [1] – [6] ten minste 2 seconde ingedrukt.

*Model-D-2:*

2-1. Druk op de toets [FNC].

2-2. Selecteer het nummer dat moet worden opgeslagen door aan de regelknop te draaien.

2-3. Druk de regelknop in.

*Model-D-3:*

2-1. Druk op de toets [NEXT].

2-2. Houd de toets [1] ("1") – [6] ("6") ten minste 2 seconde ingedrukt.

### 3. Deactiveer de modus voor selectie van de kiesmethode

*Model-D-1, 2, 3:*

Houd de toets [ATT] ten minste 1 seconde ingedrukt.

*Model-D-4:*

Druk op de toets [MENU].

## Items die worden ingesteld in de menufunctie

\* Houd de regelknop gedurende ten minste 1 seconde ingedrukt om de menufunctie te activeren.

\*1 Druk de regelknop naar rechts of links om de menufunctie te activeren.

Display	Overzicht instelling
"PHN-SEL"* / "Phone Selection"*	Selecteer een mobiele telefoon met handsfree verbinding. Zie pagina 40.
"PHN-DEL"* / "Phone Delete"*	Annuleer registratie van het Bluetooth-apparaat. Zie pagina 40.
"D.MODE"*	Model-D-4: Selecteer een kiesmethode. Zie pagina 36.
"P-STATUS"* / "Phone Status"*1	"BT-CON" / "BAT" / "SGNL": Geeft de status weer van het Bluetooth-apparaat. Zie pagina 48.
"ANS" / "Auto Answer"	"OFF" / "0" – "99": Beantwoord automatisch een gesprek nadat de ingestelde tijd is verlopen. Zie pagina 48.
"SPK" / "SP Select"	"FRT" ("Front") / "F-R" / "F-L": Bepaal de luidspreker voor de stemuitvoer. Zie pagina 48.
"C-BP" / "Call Beep"	"ON" / "OFF": Laat een geluidssignaal klinken via de luidspreker als een gesprek binnenkomt. Zie pagina 48.

# Functiebediening

## Bluetooth-apparaat registreren

Om uw Bluetooth-apparaat (mobiele telefoon of audiospeler) met dit toestel te kunnen gebruiken, moet u het registreren (pairing). U kunt tot maximaal vijf Bluetooth-apparaten registreren op dit toestel.

### Voor het registreren van Bluetooth-apparaten

- 1 Zet de bedieningseenheid aan.**
- 2 Start het registreren van een toestel door het Bluetooth-apparaat te bedienen.**

Door het Bluetooth-apparaat te bedienen, registreert u het handsfree toestel of de audiospeler (pairing). Selecteer "KCA-BT200" uit de lijst met aangesloten toestellen.

### 3 Voer een pincode in

#### Model-A, B, C:

Voer de geregistreerde pincode in zoals wordt vermeld in <Pincode registreren> (pagina 39).

#### Model-D, E, F:

Voer "0000" in als pincode.

Controleer op het Bluetooth-apparaat of de registratie werd voltooid.

- 4 Start de handsfree verbinding of audioverbinding door het Bluetooth-apparaat te bedienen.**

### Registratie vanaf dit toestel (functie van Model-A/ Model-B/ Model-C)

- 1 Selecteer de registratiemodus voor Bluetooth-apparaten**

Selecteer het scherm "Device Regist"/ "DVS REGIST"/ "DVS REG"/ "DVC REG".

- 2 Houd de [►II]-toets (regelknop) ten minste 1 seconde ingedrukt.**

Zoek het Bluetooth-apparaat.

Wanneer het zoeken is voltooid, wordt "Finished" weergegeven.

- 3 Selecteer het Bluetooth-apparaat**

Druk de regelknop naar boven of beneden om het Bluetooth-apparaat te selecteren.

Druk op de [►II]-toets (regelknop) om de selectie te bevestigen.

- 4 Voer de pincode in**

Type bewerking	Werking
Selecteer de cijfers.	Druk de regelknop omhoog of omlaag.
Naar het volgende cijfer gaan.	Druk de regelknop naar links.
Het laatste cijfer wissen.	Druk de regelknop naar rechts.

- 5 Verzend de pincode in**

Houd de regelknop ten minste 1 seconde ingedrukt.

Wanneer "Pairing Success"/"PAIRING OK"/"PAIR OK" wordt weergegeven, is de registratie voltooid.

- 6 Keer terug naar de lijst met apparaten**

Model-A, C:

Druk op de [►II]-toets (regelknop).

Model-B:

Druk op de toets [FNC].

- 7 Voltooi apparaatregistratie**

Sluit de menufunctie af.



- Het is ook mogelijk om te registreren vanaf het Bluetooth-apparaat. Raadpleeg <Pincode registreren> (pagina 38) voor de pincode die vereist is bij registratie.
- Met dit toestel zijn pincodes van maximaal acht cijfers mogelijk. Wanneer een pincode dit kan worden ingevoerd op dit toestel, kan ze worden ingevoerd op het Bluetooth-apparaat.
- U kunt geen nieuw Bluetooth-apparaat registreren wanneer er al 5 of meer Bluetooth-apparaten geregistreerd zijn.
- Wanneer de foutmelding verschijnt, zelfs wanneer de pincode correct is, probeer dan <Speciale Bluetooth-apparaten registreren> (pagina 38).
- Raadpleeg de bedieningshandleiding bij het Bluetooth-apparaat voor nadere bedieningsinstructies van het Bluetooth-apparaat.

### Functie van Model-A/ Model-B/ Model-C

## Speciaal Bluetooth-apparaat registreren

Maak registratie mogelijk van een speciaal apparaat dat niet op de normale manier kan worden geregistreerd (pairing).

- 1 Selecteer de registratiemodus voor speciale apparaten**

Kies het display "SPCL DVC Select"/"S-DVC SELECT"/"SDVC SEL".

- 2 Model-A, B:**

Houd de [►II]-toets (regelknop) gedurende ten minste 1 seconde ingedrukt.

Model-C:

Houd de regelknop ten minste 1 seconde ingedrukt.

### 3 Selecteer een apparaatnaam

Druk de regelknop naar boven of beneden om een apparaatnaam te selecteren.

Druk op de **[▶II]**-toets (regelknop) om de selectie te bevestigen.

Wanneer "Completed"/"Complete" wordt weergegeven, is de registratie van het speciale apparaat voltooid.

### 4 Ga verder naar <Bluetooth-apparaat registreren> (pagina 38) en voltooi de registratie (pairing).



- Selecteer "Other Phone" wanneer de apparaatnaam niet in de lijst staat.

Functie van Model-A/ Model-B/ Model-C

## Pincode registreren

Geef de pincode op die vereist is voor de registratie van dit toestel via het Bluetooth-apparaat.

### 1 Selecteer de wijzigingsmodus voor de pincode

Kies het display "PIN Code Edit"/ "PIN EDIT".

### 2 Model-A, B:

Houd de **[▶II]**-toets (regelknop) gedurende ten minste 1 seconde ingedrukt.

**Model-C:**

Houd de regelknop ten minste 1 seconde ingedrukt.

### 3 Voer de pincode in

Type bewerking	Werking
Selecteer de cijfers.	Druk de regelknop omhoog of omlaag.
Naar het volgende cijfer gaan.	Druk de regelknop naar links.
Het laatste cijfer wissen.	Druk de regelknop naar rechts.

### 4 Registreer een pincode

**Model-A, B:**

Houd de **[▶II]**-toets (regelknop) gedurende ten minste 1 seconde ingedrukt.

**Model-C:**

Houd de regelknop ten minste 1 seconde ingedrukt.

Wanneer "Completed"/"Complete" wordt weergegeven, is de registratie voltooid.



- Standaard wordt "0000" opgegeven.
- Een pincode kan bestaan uit maximaal acht cijfers.

## De telefoonlijst downloaden

Download de gegevens in de telefoonlijst vanuit de mobiele telefoon naar dit toestel zodat u de telefoonlijst van dit toestel kunt gebruiken.

### Automatisch downloaden

Wanneer de mobiele telefoon een functie ondersteunt voor het synchroniseren van het telefoonboek, wordt het telefoonboek automatisch gedownload nadat de Bluetooth-verbinding tot stand is gebracht.

- ☞ Het kan nodig zijn om de mobiele telefoon in te stellen.
- ☞ Wanneer geen telefoonboekgegevens worden gevonden in het toestel, ondersteunt de mobiele telefoon het automatisch downloaden van telefoonboekgegevens mogelijk niet. Probeer in dat geval manueel te downloaden.

### Manueel downloaden uit de mobiele telefoon

#### 1 Verbreek de handsfree verbinding met behulp van de mobiele telefoon.

#### 2 Verstuur de gegevens uit de telefoonlijst naar dit toestel met behulp van de mobiele telefoon.

Download de gegevens uit de telefoonlijst naar dit toestel met behulp van de mobiele telefoon.

#### Tijdens het downloaden wordt:

"Downloading", "DOWNLOAD" of "Now Downloading..." weergegeven.

#### Na het voltooien van het

#### downloaden (Model-A, B, C, D):

"Completed" of "COMPLETE" weergegeven.

#### 3 Breng de handsfree verbinding tot stand met behulp van de mobiele telefoon.

### Het bericht wissen dat het downloaden is voltooid (Model-A, B, C, D):

Druk op een willekeurige toets.



- Raadpleeg de bedieningshandleiding bij de mobiele telefoon voor nadere bedieningsinstructies.
- Voor elke geregistreerde mobiele telefoon kunnen tot 1000 telefoonnummers worden geregistreerd.
- Voor elk telefoonnummer kunnen 32 cijfers worden geregistreerd plus maximaal 50\* tekens voor het weergeven van de naam.  
(\* 50: Aantal alfabetische tekens. Naargelang het type van het teken, kunnen er minder tekens worden ingevoerd.)
- Annuleer het downloaden van de gegevens in de telefoonlijst met behulp van de mobiele telefoon.

# Functiebediening

Functie van Model-A/ Model-B/ Model-C/ Model-D  
In stand-by

## Het Bluetooth-apparaat selecteren dat u wilt aansluiten

Wanneer reeds twee of meer Bluetooth-apparaten werden geregistreerd, moet u het Bluetooth-apparaat selecteren dat u wilt gebruiken.

### 1 Selecteer de selectiemodus voor Bluetooth-apparaten in de menufunctie

#### Mobiele telefoon

Kies het display "Phone Selection"/ "PHONE SEL"/ "PHN-SEL".

#### Audiospeler (behalve Model-D)

Kies het display "Audio Selection"/ "AUD-SEL".

### 2 Activeer de geselecteerde selectiemodus voor Bluetooth-apparaten

#### Model-A, B, D:

Houd de [▶II]-toets (regelknop) gedurende ten minste 1 seconde ingedrukt.

#### Model-C:

Houd de regelknop ten minste 1 seconde ingedrukt.

'(naam)' wordt weergegeven.

### 3 Selecteer het Bluetooth-apparaat

Druk de regelknop omhoog of omlaag.

### 4 Stel het Bluetooth-apparaat in

Druk de regelknop naar rechts of links.

\*'(naam)' of '-(naam)' wordt weergegeven.

\*'(donkere kleur) of '\*': De geselecteerde mobiele telefoon is bezet.

\*'(lichte kleur) of '\_': De geselecteerde mobiele telefoon is in stand-by.

" " (leeg) De selectie van de mobiele telefoon wordt ongedaan gemaakt.

<sup>ES</sup> Wanneer al een mobiele telefoon is geselecteerd, maakt u de selectie ongedaan en selecteert u een andere telefoon.

### 5 Sluit de selectiemodus voor Bluetooth-apparaten af

Sluit de menufunctie af.



• Voor Model-A, C en D wordt de firmwareversie "BT200 FW \*\*\*" weergegeven op het einde van de Bluetooth-apparaatlijst.

Raadpleeg onze website voor meer informatie over het updaten van de firmware.

<http://www.kenwood.com/bt/information/>

• Bij het Model-D wordt de audiospeler weergegeven op de apparaatlijst na registratie. De audiospeler op de lijst kan echter niet worden geselecteerd.

Functie van Model-A/ Model-B/ Model-C/ Model-D  
In stand-by

## Een geregistreerd Bluetooth-apparaat verwijderen

U kunt een geregistreerd Bluetooth-apparaat verwijderen.

### 1 Selecteer de verwijdermodus voor Bluetooth-apparaten in de menufunctie

Kies het display "Device Delete"/ "DEVICE DEL"/ "Phone Delete"/ "PHN-DEL".

### 2 Activeer de verwijdermodus voor Bluetooth-apparaten

#### Model-A, B, D:

Houd de [▶II]-toets (regelknop) gedurende ten minste 1 seconde ingedrukt.

#### Model-C:

Houd de regelknop ten minste 1 seconde ingedrukt.

'(naam)' wordt weergegeven.

### 3 Selecteer het Bluetooth-apparaat dat u wilt verwijderen

Druk de regelknop omhoog of omlaag.

### 4 Verwijder het geselecteerde Bluetooth-apparaat

#### Model-A, C, D-1, D-3:

Houd de [▶II]-toets (regelknop) gedurende ten minste 1 seconde ingedrukt.

#### Model-B, D-2:

4-1. Druk de regelknop in.

4-2. Selecteer "YES" met de regelknop.

4-3. Druk de regelknop in.

### 5 Sluit de verwijdermodus voor Bluetooth-apparaten af

Sluit de menufunctie af.



- Wanneer een geregistreerde mobiele telefoon wordt verwijderd, worden het telefoonboek, logboek, SMS en stemtags ook verwijderd.
- Voor Model-A, C en D: De firmwareversie "BT200 FW \*\*\*" wordt weergegeven en kan niet worden verwijderd.

Functie van Model-B

## De firmwareversie weergeven

Geef de versie van de firmware van dit apparaat weer.

### 1 Selecteer het item voor het updaten van de Bluetooth-firmware in de menufunctie

Selecteer het scherm "BT F/W Update".

### 2 Activeer de updatemodus voor de Bluetooth-firmware

Houd de regelknop (▶II) ten minste 1 seconde ingedrukt.

De firmwareversie verschijnt.

### 3 Verlaat de updatemodus voor de Bluetooth-firmware

Sluit de menufunctie af.



- Raadpleeg onze website voor meer informatie over het updaten van de firmware.

<http://www.kenwood.com/bt/information/>

## Functie van Model-A/ Model-B/ Model-C Een stemcommando toevoegen

Voeg een stemtag toe aan het telefoonboek voor het bellen met stemcommando. U kunt maximaal 35 stemtags registreren.

### 1 Activeer de stemtagmodus

Selecteer het scherm "NAME MEM"/ "PB Name Edit"/ "Name EDT".

**Model-A, C:** Houd de toets [▶II] ten minste 1 seconde ingedrukt.

**Model-B:** Druk op de [▶II]-toets (regelknop).

### 2 Zoek de naam die u wilt registreren

Selecteer de te registreren naam door middel van de procedure in <Een telefoonnummer in het telefoonboek bellen>.

Wanneer voor die naam reeds een stemtag werd geregistreerd, wordt "\*" weergegeven voor de naam.

### 3 Selecteer een modus

**Model-A-1:** Draai aan de regelknop.

**Model-A-2, C:** Druk de regelknop omhoog of omlaag.

**Model-B:** Druk de regelknop naar rechts of links.

Display	Werking
"N-REG"/"REGIST"/"Name REG"	Registreer een stemtag.
"N-CHK"/"PLAY"/"Name CHK" *	Speel een stemtag af.
"N-DEL"/"DELETE"/"Name DEL" *	Verwijder een stemtag.
"RETURN"	Keer terug naar stap 2.

\* Wordt enkel weergegeven wanneer een naam wordt geselecteerd waarvoor reeds een stemtag werd geregistreerd.

### Selecteer "N-REG"/"REGIST"/"Name REG"

\* Er wordt geen audio afgespeeld tijdens het registreren van een stemtag.

### 4 Registreer een stemtag (eerste keer)

Druk op de [▶II]-toets (regelknop).

"Enter Voice 1"/ "ENTER1" wordt getoond.

Spreek binnen de 2 seconden na het horen van de pieptoon een stemtag in.

### 5 Bevestig de stemtag (tweede keer)

Druk op de [▶II]-toets (regelknop).

"Enter Voice 2"/ "ENTER2" wordt getoond.

Spreek binnen de 2 seconden na het horen van de pieptoon de stemtag in die u in stap 4 hebt ingesproken.

"COMPLETE" wordt getoond.

### 6 Voltooi registratie

**Model-A, B:** Druk op de [▶II]-toets (regelknop).

**Model-C:** Druk op de toets [▶II].

Keer terug naar stap 2. U kunt onmiddellijk een andere stemtag registreren.

☞ Wanneer u stem niet kan worden herkend, wordt een bericht weergegeven. Door op de [▶II]-toets te drukken, kunt u opnieuw proberen in te spreken. (pagina 52)

### Selecteer "N-CHK"/"PLAY"/"Name CHK"

### 4 Druk op de [▶II]-toets (regelknop).

Speel de geregistreerde stem af en keer terug naar stap 2.

### Selecteer "N-DEL"/"DELETE"/"Name DEL"

### 4 Verwijder een stemtag.

**Model-A, C:**

Houd de toets [▶II] ten minste 1 seconde ingedrukt.

**Model-B:**

4-1. Druk de regelknop in.

4-2. Selecteer "YES" met de regelknop.

4-3. Druk de regelknop in.

Keer terug naar stap 2.

### Sluit de stemtagmodus af

Sluit de menufunctie af.

Functie van Model-A/ Model-B/ Model-C

## Een stemcommando voor categorie instellen

Voeg een stemtag toe aan de categorie (type) van het telefoonnummer voor het bellen met stemcommando.

### 1 Activeer de stemtagmodus

**Model-A:** Druk op de [▶II]-toets (regelknop).

**Model-C:** Druk de regelknop omhoog of omlaag.

Kies het display "TYPE MEM"/ "PN Type Edit"/ "Type EDT".

**Model-A, C:** Houd de toets [▶II] ten minste 1 seconde ingedrukt.

**Model-B:** Druk op de [▶II]-toets (regelknop).

### 2 Selecteer de categorie (type) die u wilt instellen

Volgende pagina ▶

Nederlands | 41

# Funcatiebediening

Druk de regelknop omhoog of omlaag.  
Druk op de **[▶II]**-toets (regelknop).

## 3 Selecteer een modus

**Model-A-1:** Draai aan de regelknop.

**Model-A-2, C:** Druk de regelknop omhoog of omlaag.

**Model-B:** Druk de regelknop naar rechts of links.

Display	Werking
"T-REG"/"REGIST"/"Type REG"	Registreer een stemtag.
"T-CHK"/"PLAY"/"Type CHK" *	Speel een stemtag af.
"T-DEL"/"DELETE"/"Type DEL" *	Verwijder een stemtag.
"RETURN"	Keer terug naar stap 2.

\* Wordt enkel weergegeven wanneer een categorie (type) wordt geselecteerd waarvoor reeds een stemtag werd geregistreerd.

## 4 Registreer de categorie (type) door stappen 4 tot en met 6 uit te voeren in <Een stemcommando toevoegen> (pagina 41).

### Sluit de stemtagmodus af

Sluit de menufunctie af.

Funcatie van Model-A/ Model-B/ Model-C

## De SMS downloaden

Download de SMS die is aangekomen op de mobiele telefoon zodat het bericht op dit toestel kan worden gelezen.

### 1 Selecteer het item SMS download in de menufunctie

Kies het display "SMS Download"/ "SMS DL".

### 2 Begin te downloaden

**Model-A, B:**

Houd de **[▶II]**-toets (regelknop) gedurende ten minste 1 seconde ingedrukt.

**Model-C:**

Houd de regelknop ten minste 1 seconde ingedrukt.

"SMS Downloading"/ "DOWNLOAD" wordt getoond.  
"Completed"/ "COMPLETE" verschijnt wanneer het downloaden is voltooid.

### 3 Sluit de downloadmodus voor SMS af

Sluit de menufunctie af.



- De mobiele telefoon moet in staat zijn om de SMS te versturen door middel van Bluetooth. Het kan nodig zijn om de mobiele telefoon in te stellen. Wanneer de mobiele telefoon de SMS-functie niet ondersteunt, wordt het item SMS download in de menufunctie niet weergegeven.
- Wanneer de SMS werd gedownload van de mobiele telefoon, worden de nieuwe berichten in de mobiele telefoon geopend.

## Funcatie van Model-A/ Model-B/ Model-C SMS (Short Message Service)

De SMS die is toegekomen in de mobiele telefoon wordt weergegeven op de ontvanger.

Een nieuw bericht wordt weergegeven.



- Om ongevallen te voorkomen wordt het afgeraden aan de bestuurder om een SMS te lezen tijdens het rijden.

### Wanneer een nieuw bericht toekomt

"SMS Received"/"NEW SMS" wordt getoond.

Andere bewerkingen op het scherm verdwijnen.

### De SMS weergeven

#### 1 Selecteer de inboxmodus voor SMS in de menufunctie

Kies het display "SMS Inbox"/ "INBOX"/ "SMS".

#### 2 Activeer de inboxmodus voor SMS

**Model-A, B:**

Houd de **[▶II]**-toets (regelknop) gedurende ten minste 1 seconde ingedrukt.

**Model-C:**

Houd de regelknop ten minste 1 seconde ingedrukt.

Een berichtenlijst verschijnt.

#### 3 Selecteer een bericht

Druk de regelknop omhoog of omlaag.

- Selecteer een weergavemodus op telefoonnummer en ontvangstdatum.

Model-A: Druk op de toets [AUTO]/ [TI].

Model-C: Houd de toets [SE] ten minste 1 seconde ingedrukt.

- Door de berichten bladeren.

Druk de regelknop naar rechts of links.

Door de regelknop ingedrukt te houden, bladert u door de berichten.

#### 4 Geef de tekst weer

Druk op de **[▶II]**-toets (regelknop).

Door opnieuw op deze toets te drukken kunt u opnieuw een bericht selecteren.

#### 5 Sluit de inboxmodus voor SMS af

Sluit de menufunctie af.



- Het ongeopende bericht wordt bovenaan de lijst weergegeven. Andere berichten worden weergegeven in volgorde van ontvangst.
- De SMS die is toegekomen toen de mobiele telefoon niet met Bluetooth was verbonden, kan niet worden weergegeven. Download de SMS.



# Afstandsbediening

## Een gesprek tot stand brengen

Activeert de selectiemodus voor de kiesmethode [()]-toets

Selecteert een kiesmethode [▶II]-toets

Invoer van kiesnummer

Type bewerking	Werking
Voert een cijfer in.	[0] — [9]-toetsen
Er wordt een "+" ingevoerd.	[▶▶I]-toets
Er wordt een "#" ingevoerd.	[FM]-toets
Er wordt een "*" ingevoerd.	[AM]-toets
Hiermee wordt het ingevoerde telefoonnummer gewist.	[◀◀]-toets

☞ U kunt maximaal 32 cijfers invoeren.

Brengt een gesprek tot stand [DIRECT]-toets

## Een gesprek ontvangen

Beantwoordt het gesprek [()]-toets

Schakelt tussen privégesprek en handsfree gesprek [▶II]-toets

## Gesprek in wacht (functie van Model-A, B, C)

Een ander binnenkomend gesprek beantwoorden terwijl het huidige gesprek in wacht staat [()]-toets

Een ander binnenkomend gesprek beantwoorden nadat het huidige gesprek werd beëindigd [SRC]-toets

Het huidige gesprek voortzetten [1]-toets

## Tijdens een gesprek

Het gesprek beëindigen [SRC]-toets

Past het volume van de stem aan [VOL]-toetsen



- Als de afstandsbediening een schakelaar voor modusselectie bevat, stelt u deze in op "AUD".
- Afstandsbedieningen met de toets [()] en/of numerieke toetsen zijn optioneel beschikbaar. Schaf een afstandsbediening met de gewenste functies aan.

# Bluetooth audio

## Voor gebruik

- U moet uw Bluetooth-audiospeler registreren voordat u deze gaat gebruiken met dit toestel. Raadpleeg voor meer details <Bluetooth-apparaat registreren> (pagina 38).
- Met Model-A, Model-B of Model-C kunt u de Bluetooth-audiospeler selecteren die u wilt verbinden. Raadpleeg voor meer details <Het aan te sluiten Bluetooth-apparaat selecteren> (pagina 40).
- Bij Model-D, Model-E of Model-F bedient u de Bluetooth-audiospeler om de verbinding te maken.
- Raadpleeg de gebruiksaanwijzing van de gereedschap voor Model-G.

Functie van Model-A/ Model-B/ Model-C/ Model-D/ Model-E/ Model-F

## Bluetooth audio weergeven

### Bronselectie

**Model-A, B, C, D:**

Druk op de toets [SRC].

Selecteer het scherm "BT Audio EXT"/ "BT-A EXT"/ "EXT Media"/ "\*MEDIA".

**Model-E, F:**

Om de bron te selecteren, selecteert u "EXT Media", raadpleeg de gebruiksaanwijzing van de gereedschap.

### Tijdelijk onderbreken en hervatten van de weergave

**Model-A, B, C, D:** Druk op de [▶II]-toets (regelknop).

**Model-E, F:** Druk op de toets [▶II].

### Naar muziek zoeken

**Model-A, B, C, D:** Druk de regelknop naar rechts of links.

**Model-E, F:** Druk op de toets [◀◀] of [▶▶].



- Alle of sommige van de bovenstaande bewerkingen kunnen niet worden uitgevoerd wanneer de Bluetooth-audiospeler niet geschikt is voor afstandsbediening.
- De informatie over de muziek die wordt weergegeven door de Bluetooth-audiospeler kan niet worden weergegeven. De Bluetooth-audiospeler kan niet worden weergegeven of "T-" wordt getoond.
- Door te schakelen tussen Bluetooth-audiobronnen wordt de weergave niet automatisch gestart of gestopt. Voer de bewerking uit voor het starten of stoppen van de weergave.
- Sommige audiospelers kunnen op afstand worden bediend of opnieuw worden verbonden na het verbreken van de Bluetooth-verbinding. Bedien het hoofdtoestel van de audiospeler om Bluetooth te verbinden.
- Voor Model-E en F: Andere toetsen dan de toetsen die nodig zijn voor de bediening worden mogelijk weergegeven. Ze zijn echter niet van toepassing.

# Bediening handsfree bellen (Model-E)

## Voor gebruik

- U moet uw mobiele telefoon registreren voordat u deze gaat gebruiken met dit toestel. Raadpleeg voor meer details <Bluetooth-apparaat registreren > (pagina 38).
- Als u twee of meer mobiele telefoons hebt geregistreerd, moet u een van deze mobiele telefoons selecteren. Raadpleeg voor meer details <Een handsfree telefoon selecteren> (pagina 47).
- Als u de telefoonlijst wilt gebruiken, moet u deze eerst downloaden naar dit toestel. Raadpleeg voor meer informatie de sectie <De telefoonlijst downloaden> (pagina 39).

## Scherm voor besturing van handsfree eenheid

**FNC**

Of bij een binnenkomend gesprek...

**Direct SRC**

**TEL**

### Scherm voor besturing van handsfree eenheid

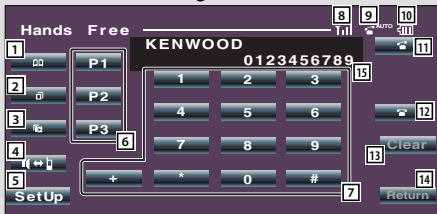



### Besturingsscherm



- 1 Hiermee wordt het scherm voor het doorzoeken van de telefoonlijst weergegeven. (Raadpleeg <Een telefoonnummer in het telefoonboek bellen>, pagina 46)
- 2 Hiermee wordt het scherm met uitgaande gesprekken weergegeven.

(Raadpleeg <Een nummer bellen in het gesprekslogboek>, pagina 46)

- 3 Hiermee wordt het scherm met binnenkomende gesprekken weergegeven. (Raadpleeg <Een nummer bellen in het gesprekslogboek>, pagina 46)
- 4 Hiermee wordt overgeschakeld tussen de modi privé en handsfree (alleen tijdens een gesprek).
- 5 Hiermee wordt het scherm voor het instellen van de handsfree modus weergegeven. (Zie de sectie <De handsfree telefoon instellen>, pagina 46)
- 6 Hiermee voert u drie telefoonnummers voor snelkiezen in. (Raadpleeg <Snelkiezen>, pagina 46)
- 7 Hiermee voert u een telefoonnummer in. (Raadpleeg <Kies een nummer>, pagina 46)
- 8 Hiermee wordt de signaalsterkte weergegeven.\* Hoe meer balksegmenten zichtbaar zijn, des te sterker het signaal.
- 9 Hiermee wordt de huidige status voor automatische beantwoording weergegeven. Als automatische beantwoording is ingeschakeld:  AUTO Als automatische beantwoording is uitgeschakeld: 
- 10 Hiermee wordt de batterijstatus van de mobiele telefoon weergegeven.\* Hoe meer balksegmenten zichtbaar zijn, des te voller de batterij nog is.
- 11 Hiermee wordt het gesprek gestart.
- 12 Het gesprek wordt beëindigd. Hiermee wordt het ingevoerde telefoonnummer gewist.
- 13 Hiermee wordt het ingevoerde telefoonnummer gewist.
- 14 Hiermee gaat u terug naar het vorige scherm.
- 15 Hiermee worden de nummers van beller en gelbele weergegeven. Als u een telefoonnummer hebt vastgelegd in de telefoonlijst, wordt de naam van de desbetreffende persoon weergegeven.
- 16 Hiermee wordt de status van de verbinding met de mobiele telefoon weergegeven. Wit: De mobiele telefoon is aangesloten. Oranje: De mobiele telefoon is niet aangesloten of bevindt zich buiten het ontvangstbereik.



- Sommige functies zijn om veiligheidsredenen uitgeschakeld terwijl uw auto rijdt. De toetsen

voor de uitgeschakelde functies werken niet als zij worden ingedrukt.

- Als het scherm voor handsfree besturing wordt weergegeven, wordt de naam van de aangesloten mobiele telefoon 5 seconden lang weergegeven.
- Als u de mobiele telefoon in de privé-modus zet, kan de handsfree functie worden uitgeschakeld.
- \* Aangezien het aantal stappen van de besturingseenheid afwijkt van dat van de mobiele telefoon, komen de statussen die worden weergegeven op de besturingseenheid mogelijk niet overeen met de statussen op de mobiele telefoon. Er wordt geen status weergegeven als geen informatie beschikbaar is voor deze status.

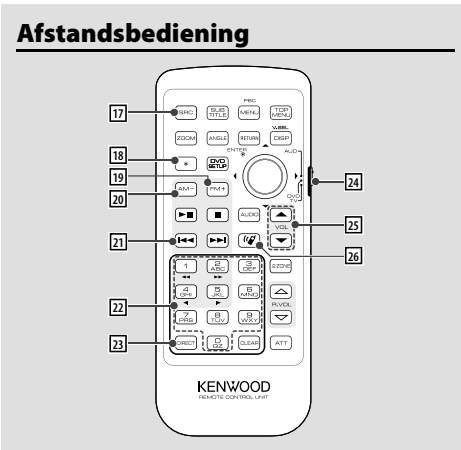

- 17 Toets [SRC]**  
Tijdens een gesprek: Het gesprek wordt beëindigd.
- 18 Toets [\*]** (als 24 is ingesteld op "AUD")  
Invoer van kiesnummer:  
Er wordt een "+" ingevoerd.
- 19 Toets [FM+]** (als 24 is ingesteld op "AUD")  
Invoer van kiesnummer:  
Er wordt een "#" ingevoerd.
- 20 Toets [AM-]** (als 24 is ingesteld op "AUD")  
Invoer van kiesnummer:  
Er wordt een "\*" ingevoerd.
- 21 Toets [←←]** (als 24 is ingesteld op "AUD")  
Invoer van kiesnummer:  
Hiermee wordt het ingevoerde telefoonnummer gewist.
- 22 Cijfertoetsen [0] – [9]** (als 24 is ingesteld op "AUD")  
Invoer van kiesnummer: Hiermee wordt een cijfer van een telefoonnummer ingevoerd.

**23 Toets [DIRECT]** (als 24 is ingesteld op "AUD")  
Hiermee voert u een gesprek.

**24 Schakelaar voor modusselectie op afstandsbediening**  
Schakel op naar "AUD" tijdens het kiezen.

**25 Toets [▲]/[▼]**  
Tijdens een gesprek: Het spraakvolume wordt aangepast.

**26 Toets [☎]**  
Hiermee wordt het scherm voor handsfree besturing weergegeven.  
Bij een binnenkomend gesprek: Het gesprek wordt aangenomen.



- Het tijdens een gesprek aangepaste volume blijft ongewijzigd tijdens de daaropvolgende gesprekken.
- Als u het volume te veel verhoogt, neemt de kans op echo toe. Als er sprake is van echo, stelt u het volume in op een zo laag mogelijke waarde. Echo neemt proportioneel toe ten opzichte van het volume.

## Werking van de toetsen

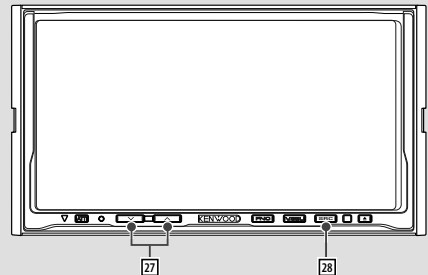

**27 Toets [▲]/[▼]**  
Tijdens een gesprek: Het spraakvolume wordt aangepast.

**28 Toets [SRC]**  
Tijdens een gesprek: Het gesprek wordt beëindigd.

# Bediening handsfree bellen (Model-E)

## Een gesprek tot stand brengen

### Kies een nummer

1. Voer een telefoonnummer in  
Druk op het nummer ([ 0 ] - [ 9 ]), [ + ], [ \* ] of [ \* ].
2. Voer een gesprek  
Druk op de toets [ ].  
☞ Om een foutieve invoer te wissen, drukt u op [ Clear ].

### Snelkiezen (geprogrammeerd nummer)

1. Selecteer het snelkiesnummer  
Druk op de toets [ P1 ] - [ P3 ].
2. Voer een gesprek  
Druk op de toets [ ].  
☞ U moet het snelkiesnummer registreren. (pagina 46)

### Een nummer bellen in het gesprekslogboek

1. Activeer de modus gesprekslogboek  
Druk op [ ] (uitgaand gesprek) of [ ] (binnenkomend gesprek).

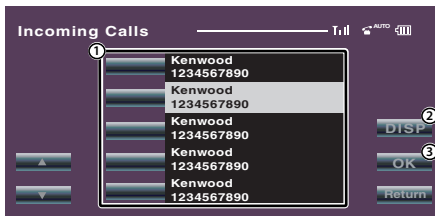

- ① Hiermee wordt de naam van de gebelde ingevoerd.
- ② Hiermee schakelt u over naar de herkiezlijst.
- ③ Hiermee worden de bestemmingsgegevens ingevoerd en wordt vervolgens teruggegaan naar het scherm voor handsfree besturing.

2. Selecteer een naam of telefoonnummer  
Druk op de toets [ ].
3. Bevestig de bestemming  
Druk op de toets [ OK ].
4. Voer een gesprek  
Druk op de toets [ ].

### Een nummer bellen in het telefoonboek

1. Activeer de telefoonlijstmodus  
Druk op de toets [ ].

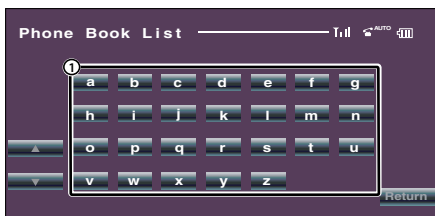

- ① Hiermee wordt de naam in de telefoonlijst weergegeven waarvan de eerste letter overeenkomt met het teken dat u hebt aangeraakt.
2. Selecteer het eerste teken van de naam van een persoon in het geheugen  
Druk op de tekentoes ([ a ] enz.).



- ① Hiermee wordt de naam van de gebelde ingevoerd.
  - ② Hiermee worden de bestemmingsgegevens ingevoerd en wordt vervolgens teruggegaan naar het scherm voor handsfree besturing.
3. Selecteer een bestemming die u wilt bellen  
Druk op de toets [ Name ].
  4. Bevestig de bestemming  
Druk op de toets [ OK ].
  5. Voer een gesprek  
Druk op de toets [ ].  
☞ U kunt de telefoonlijst alleen gebruiken als u deze hebt gedownload vanuit de mobiele telefoon. Raadpleeg voor meer informatie de sectie <De telefoonlijst downloaden> (pagina 39).



- Er kunnen maximaal 16 tekens worden weergegeven voor elke naam in de telefoonlijst.
- Initialen zonder bijbehorende naam worden niet weergegeven.
- Tijdens de zoekbewerking wordt gezocht naar tekens zonder accent, bijvoorbeeld "u", in plaats van naar tekens met accent, zoals "ü".

## Een gesprek ontvangen

### Een telefonisch gesprek beantwoorden

Druk op de toets [ ].

### Een binnenkomend gesprek weigeren

Druk op de toets [ ].

## Tijdens een gesprek

### Een gesprek beëindigen

Druk op de toets [ ].

## Andere functies

Nummers opnemen in de lijst met vooraf ingestelde nummers

## 1. Voer het telefoonnummer in dat u wilt vastleggen

Houd bij het invoeren van het telefoonnummer rekening met het volgende:

Bel een nummer/ Een nummer bellen in het gesprekslogboek/ Een nummer bellen in het telefoonboek

## 2. Selecteer de toets waaronder u het nummer wilt vastleggen

Houd de toets [ **P1** ] – [ **P3** ] ten minste 2 seconde ingedrukt.

## De handsfree telefoon instellen

Druk op de [ **SetUp** ]-toets op het scherm voor handsfree bediening.

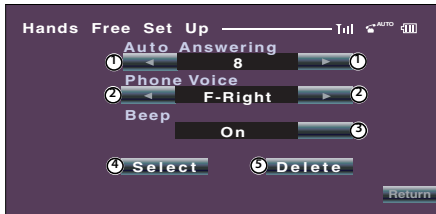

- Hiermee wordt een automatische beantwoordingstijd na beëindiging van een gesprek ingesteld. (📄 "8")  
"Off": Deze functie kan niet worden gebruikt.  
"0-99": Hiermee wordt ingesteld hoe lang het geluidssignaal voor een gesprek maximaal klinkt (in seconden).
- Hiermee wordt de uitvoerpositie voor de beltoon ingesteld. (📄 "F-Right")  
"F-Left": De beltoon klinkt vanuit de luidspreker linksvoor.  
"F-Right": De beltoon klinkt vanuit de luidspreker rechtsvoor.  
"Front All": De beltoon klinkt vanuit beide voorste luidsprekers.
- Hiermee wordt het geluidssignaal voor binnenkomende gesprekken ingesteld. (📄 "On")  
"On": Het geluidssignaal wordt weergegeven.  
"Off": Het geluidssignaal is uitgeschakeld.
- Hiermee wordt het scherm voor telefoonselectie weergegeven.
- Hiermee wordt het scherm voor het verwijderen van een telefoon weergegeven.



- Selecteer de luidspreker die verder af staat van de microfoon om gejang of echo te voorkomen.

## Een handsfree telefoon selecteren

### 1. Geef het instelscherm voor de handsfree modus weer

Druk op de [ **SetUp** ]-toets op het scherm voor handsfree bediening.

### 2. Het scherm voor telefoonselectie weergeven

Druk op de [ **Select** ]-toets op het instelscherm voor de handsfree modus.



### 3. Selecteer een handsfree telefoon die u wilt gebruiken

Druk op de toets [ **Kenwood 1** ]:



- Wanneer al een mobiele telefoon is geselecteerd, maakt u de selectie ongedaan en selecteert u een andere telefoon.
- De firmwareversie "BT200 FW \*\*\*" wordt weergegeven aan het einde van de Bluetooth-apparaatlijst. Raadpleeg onze website voor meer informatie over het updaten van de firmware.  
<http://www.kenwood.com/bt/information/>
- De audiospeler wordt weergegeven op de apparaatlijst na registratie. De audiospeler op de lijst kan echter niet worden geselecteerd.

## De handsfree telefoon verwijderen

### 1. Geef het instelscherm voor de handsfree modus weer

Druk op de [ **SetUp** ]-toets op het scherm voor handsfree bediening.

### 2. Geef het scherm voor het verwijderen van een telefoon weer

Druk op de [ **Delete** ]-toets op het instelscherm voor de handsfree modus.



### 3. Selecteer een handsfree telefoon die u wilt verwijderen

Druk op de toets [ **Kenwood 1** ]:



- Samen met de bijbehorende handsfree telefoon worden de telefoonlijst, de lijst met uitgaande gesprekken en de lijst met binnenkomende gesprekken verwijderd.
- De firmwareversie "BT200 FW \*\*\*" wordt weergegeven en kan niet worden verwijderd.

# Appendix

## Lijst met modellen

De ontvangers die kunnen worden gebruikt met de KCA-BT200 zijn de volgende: (vanaf februari 2008)

Voor nadere details over compatibele ontvangers die in de toekomst beschikbaar komen, raadpleegt u de volgende URL:

<http://www.kenwood.com/bt/information/>

Modelnaam	Groep	Functieschakelaar			Modelnaam	Groep	Functieschakelaar		
		1	2	3			1	2	3
DDX5022	G	OFF	ON	OFF	KDC-MP335	D-1	OFF	OFF	ON
DDX5032	G	OFF	ON	OFF	KDC-MP338	A-1	ON	OFF	OFF
DDX5032M	G	OFF	ON	OFF	KDC-MP4036AX	D-1	OFF	OFF	ON
DDX512	G	OFF	ON	OFF	KDC-MP4039	A-1	ON	OFF	OFF
DDX6019	E	OFF	OFF	ON	KDC-MP435U	D-1	OFF	OFF	ON
DDX6029	E	OFF	OFF	ON	KDC-MP408U	A-1	ON	OFF	OFF
DDX6039	E	OFF	OFF	ON	KDC-MP438U	D-1	OFF	OFF	ON
DDX7019	F	OFF	OFF	ON	KDC-MP439	D-4	OFF	OFF	ON
DDX7029	F	OFF	OFF	ON	KDC-MP5033U	D-1	ON	OFF	OFF
DDX7032	G	OFF	ON	OFF	KDC-MP5036U	D-1	OFF	OFF	ON
DDX7032	G	OFF	ON	OFF	KDC-MP5039U	A-1	ON	OFF	OFF
DDX7039	F	OFF	OFF	ON	KDC-MP532U	D-1	ON	OFF	ON
DDX7039M	F	OFF	OFF	ON	KDC-MP535U	D-1	OFF	OFF	ON
DDX712	G	OFF	ON	OFF	KDC-MP538U	B-2	OFF	OFF	OFF
DDX8019	F	OFF	OFF	ON	KDC-MP539U	A-1	ON	OFF	OFF
DDX8029	F	OFF	OFF	ON	KDC-MP6036	D-1	OFF	OFF	ON
DDX8039	F	OFF	OFF	ON	KDC-MP6039	B-2	OFF	OFF	OFF
DNX210EX	D-1	OFF	OFF	ON	KDC-MP632U	D-1	ON	OFF	ON
DNX5120	G	OFF	ON	OFF	KDC-MP635	D-3	OFF	OFF	ON
DNX512EX	G	OFF	ON	OFF	KDC-MP638U	B-1	OFF	OFF	OFF
DNX5220	G	OFF	ON	OFF	KDC-MP639U	B-2	OFF	OFF	OFF
DNX52RY	G	OFF	ON	OFF	KDC-MP735U	D-3	OFF	OFF	ON
DNX7100	F	OFF	OFF	ON	KDC-MP738U	D-1	OFF	OFF	OFF
DNX710EX	F	OFF	OFF	ON	KDC-MP832U	D-3	OFF	OFF	ON
DNX7120	G	OFF	ON	OFF	KDC-W3537	D-1	OFF	OFF	ON
DNX7200	F	OFF	OFF	ON	KDC-W3541A	A-2	ON	OFF	OFF
DNX7220	G	OFF	ON	OFF	KDC-W3541G	A-2	ON	OFF	OFF
DNX7320	G	OFF	ON	OFF	KDC-W4037	D-1	OFF	OFF	ON
DPX302	D-1	OFF	OFF	ON	KDC-W4041	A-1	ON	OFF	OFF
DPX501	D-1	ON	OFF	ON	KDC-W4041W	A-1	ON	OFF	OFF
DPX501U	D-1	ON	OFF	ON	KDC-W4141	A-1	ON	OFF	OFF
DPX502	D-1	OFF	OFF	ON	KDC-W4141WY	A-1	ON	OFF	OFF
DPX502U	D-1	OFF	OFF	ON	KDC-W4537U	D-1	OFF	OFF	ON
DPX701	D-1	OFF	OFF	ON	KDC-W4737U	D-1	OFF	OFF	ON
DPX701U	D-1	OFF	OFF	ON	KDC-W5137	D-1	OFF	OFF	ON
DPX-MP2090U	D-1	ON	OFF	ON	KDC-W5141U	A-1	ON	OFF	OFF
DPX-MP2100	D-1	OFF	OFF	ON	KDC-W5534U	D-1	ON	OFF	OFF
DPX-MP3110	C	ON	OFF	OFF	KDC-W5541U	A-1	ON	OFF	OFF
DPX-MP3110S	C	ON	OFF	OFF	KDC-W5641UY	A-1	ON	OFF	OFF
DPX-MP4110	C	ON	OFF	OFF	KDC-W6041U	B-2	OFF	OFF	OFF
DPX-MP4110S	C	ON	OFF	OFF	KDC-W6141UY	B-2	OFF	OFF	OFF
DPX-MP5100U	D-1	OFF	OFF	ON	KDC-W6534U	D-1	ON	OFF	ON
DPX-MP5110U	C	ON	OFF	OFF	KDC-W6537U	D-1	OFF	OFF	ON
DPX-MP7090U	D-1	OFF	OFF	ON	KDC-W6541U	B-2	OFF	OFF	OFF
I-K7	B-2	OFF	OFF	OFF	KDC-W6641UY	B-2	OFF	OFF	OFF
KDC-MP2035	D-1	OFF	OFF	ON	KDC-W7037	D-3	OFF	OFF	ON
KDC-MP235	D-1	OFF	OFF	ON					
KDC-MP238	D-4	OFF	OFF	ON					
KDC-MP3035	D-1	OFF	OFF	ON					

Modelnaam	Groep	Functieschakelaar			Modelnaam	Groep	Functieschakelaar		
		1	2	3			1	2	3
KDC-W7041U	B-1	OFF	OFF	OFF	KDC-X9006U	D-2	OFF	OFF	ON
KDC-W7141UY	B-1	OFF	OFF	OFF	KDC-X9533U	D-3	OFF	OFF	ON
KDC-W7534U	D-3	OFF	OFF	ON	KDC-X991	D-2	OFF	OFF	ON
KDC-W7537U	D-3	OFF	OFF	ON	KDV-412	D-1	ON	OFF	ON
KDC-W7541U	B-1	OFF	OFF	OFF	KDV-5234	D-1	ON	OFF	ON
KDC-W9537U	D-2	OFF	OFF	ON	KDV-MP6333	D-1	ON	OFF	ON
KDC-X491	D-1	OFF	OFF	ON	KDV-MP6433	D-1	ON	OFF	ON
KDC-X492	A-1	ON	OFF	OFF	KOS-V1000	F	OFF	OFF	ON
KDC-X590	D-1	ON	OFF	ON	KOS-V500	F	OFF	OFF	ON
KDC-X591	D-1	OFF	OFF	ON	KVT-50DVDRY	G	OFF	ON	OFF
KDC-X592	B-2	OFF	OFF	OFF	KVT-512	G	OFF	ON	OFF
KDC-X692	B-1	OFF	OFF	OFF	KVT-522DVD	G	OFF	ON	OFF
KDC-X7006	D-3	OFF	OFF	ON	KDC-X7006	D-3	OFF	OFF	ON
KDC-X7006U	D-3	OFF	OFF	ON	KDC-X7006U	D-3	OFF	OFF	ON
KDC-X7009U	B-1	OFF	OFF	OFF	KDC-X7009U	B-1	OFF	OFF	OFF
KDC-X7533U	D-1	ON	OFF	ON	KDC-X7533U	D-1	ON	OFF	ON
KDC-X791	D-3	OFF	OFF	ON	KDC-X791	D-3	OFF	OFF	ON
KDC-X792	B-1	OFF	OFF	OFF	KDC-X792	B-1	OFF	OFF	OFF
KDC-X8006U	D-2	OFF	OFF	ON	KDC-X8006U	D-2	OFF	OFF	ON
KDC-X8009U	B-1	OFF	OFF	OFF	KDC-X8009U	B-1	OFF	OFF	OFF
KDC-X890	D-3	OFF	OFF	ON	KDC-X890	D-3	OFF	OFF	ON
KDC-X891	D-2	OFF	OFF	ON	KDC-X891	D-2	OFF	OFF	ON
					U737	B-1	OFF	OFF	OFF

## Over Bluetooth-pictogrammen

De regelgeving die de weergave van pictogrammen ondersteunt, kan de volgende statussen weergeven:

### • Verbindingsstatus van Bluetooth mobiele telefoon

BT : Deze indicator gaat branden wanneer een mobiele telefoon wordt verbonden.

### • Signaalsterkte van mobiele telefoon

Maximum Minimum

### • Batterijniveau van mobiele telefoon

Vol Bijna leeg



- Pictogrammen worden niet weergegeven wanneer de informatie niet kan worden verkregen van de mobiele telefoon.
- Aangezien het aantal stappen van de besturingseenheid afwijkt van dat van de mobiele telefoon, komen de statussen die worden weergegeven op de besturingseenheid mogelijk niet overeen met de statussen op de mobiele telefoon.

## Menuglossarium

### • "D-STATUS"/"P-STATUS" (Geeft de status weer van het Bluetooth-apparaat)

U kunt de verbindingstatus, de signaalsterkte en het batterijniveau weergeven.

"HF CONNECT"/"BT-CON"/"HF-CON":

Verbindingstatus van Bluetooth mobiele telefoon.

"AD CONNECT"/"AD CON":

Verbindingstatus van Bluetooth audio.

"BAT": Batterijniveau van mobiele telefoon.

"SGNL": Signaalsterkte van mobiele telefoon.

- **“ANS”/“Auto Answer” (Instellen van het tijdsinterval voor automatisch beantwoorden)**

Met deze functie wordt een gesprek automatisch beantwoord (aangenomen) nadat het vooraf ingestelde tijdsinterval voor automatische beantwoording is verstreken.

“OFF”: Het gesprek wordt niet automatisch beantwoord.

“0”: Het telefoongesprek wordt direct automatisch beantwoord.

“1” – “99”: Beantwoordt automatisch het telefoongesprek na 1 – 99 seconden.

 Als in de mobiele telefoon een kortere tijd is ingesteld dan in de besturingseenheid, wordt de tijd van de mobiele telefoon gebruikt.

- **“SPK”/“SP Select” (De luidsprekers voor spraakuitvoer instellen)**

U kunt de luidsprekers voor spraakuitvoer instellen.

“Front”/“FRT”: De spraak wordt uitgevoerd via de luidsprekers linksvoor en rechtsvoor.

“F-R”: De spraak wordt uitgevoerd via de luidspreker rechtsvoor.

“F-L”: De spraak wordt uitgevoerd via de luidspreker linksvoor.

 Selecteer de luidspreker die verder af staat van de microfoon om gejank of echo te voorkomen.

- **“C-BP”/“Call Beep”/“Beep” (Instellen van het geluidssignaal voor binnenkomende gesprekken)**

U kunt een geluidssignaal laten klinken via de luidspreker als een gesprek binnenkomt.

“ON”: Het geluidssignaal wordt weergegeven.

“OFF”: Het geluidssignaal is uitgeschakeld.

## Funcieopmerking

- **Kies een nummer**

- Afhankelijk van het type besturingseenheid, wordt mogelijk  (alle segmenten zijn verlicht) weergegeven in plaats van #.

- **Een nummer bellen in het gesprekslogboek**

- De lijst met uitgaande gesprekken, de lijst met binnenkomende gesprekken en de lijst met gemiste gesprekken zijn lijsten van gesprekken die vanuit dit toestel tot stand zijn gebracht of op dit toestel zijn binnengekomen. Het gaat hierbij niet om de gesprekken die zijn opgeslagen in het geheugen van de mobiele telefoon.

- **Een nummer bellen in het telefoonboek**

- U kunt de telefoonlijst alleen gebruiken als u deze hebt gedownload vanuit de mobiele telefoon. Raadpleeg voor meer informatie de sectie <De telefoonlijst downloaden>.
- Er kunnen maximaal 19 tekens worden weergegeven voor elke naam in de telefoonlijst.
- Tijdens de zoekbewerking wordt gezocht naar tekens zonder accent, bijvoorbeeld “u”, in plaats van naar tekens met accent, zoals “ü”.

De niet-alfabetische tekens zoals Chinese en Russische tekens worden beschouwd als een symbool.

- **Overschakelen naar de privé-modus**

- Afhankelijk van het type mobiele telefoon dat u gebruikt, kan bij overschakeling op de privé-modus de bron worden geselecteerd die werd gebruikt voordat de handsfree verbinding tot stand werd gebracht. Als dit gebeurt, kan de bron niet worden teruggeschakeld naar de handsfree modus met dit toestel. Ga terug naar de handsfree modus met behulp van uw mobiele telefoon.

- **Overschakelen tussen displaymodi**

- Afhankelijk van het type besturingseenheid dat u gebruikt, gelden de volgende beperkingen:
  - Er kunnen maximaal 19 tekens worden weergegeven.
  - Het teken # kan niet worden weergegeven, of  (alle segmenten zijn verlicht) wordt weergegeven in de plaats van #.
  - U kunt niet overschakelen tussen displaymodi.

## Informatie over het weggooien van elektrische en elektronische apparatuur (particulieren)



Dit symbool geeft aan dat gebruikte elektrische en elektronische producten niet bij het normale huishoudelijke afval mogen. Lever deze producten in bij de aangewezen inzamelingspunten, waar ze gratis worden geaccepteerd en op de juiste manier worden verwerkt, teruggewonnen en hergebruikt. Voor inleveradressen zie [www.nvmp.nl](http://www.nvmp.nl), [www.ictmilieu.nl](http://www.ictmilieu.nl), [www.stibat.nl](http://www.stibat.nl). Wanneer u dit product op de juiste manier als afval inlevert, spaart u waardevolle hulpbronnen en voorkomt u potentiële negatieve gevolgen voor de volksgezondheid en het milieu, die anders kunnen ontstaan door een onjuiste verwerking van afval.

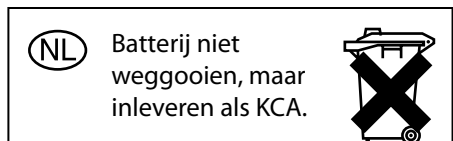

# Toebehoren/Installatieprocedure

## Toebehoren

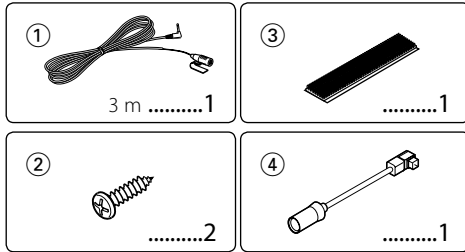

## Installatieprocedure

1. Verwijder de sleutel uit het contactslot en koppel de ⊖ accu los om kortsluiting te voorkomen.
2. Stel de functieschakelaar in.
3. Maak voor elke eenheid de juiste ingangs- en uitgangskabelaansluitingen.
4. Installeer het toestel in de auto.
5. Sluit de ⊖ accu opnieuw aan.
6. Druk op de reset-knop van de besturingseenheid.



- Isoleer niet-aangesloten kabels met isolatieband of ander geschikt materiaal. Laat de afdekkapjes op de uiteinden van de niet-aangesloten kabels of op de connectoren zitten om kortsluiting te voorkomen.
- Controleer, nadat u het apparaat hebt geïnstalleerd, of de remlichten, knipperlichten, ruitenwissers, enz. goed werken.

## Voor een goede ontvangst

Houd voor een goede ontvangst rekening met het volgende:

- Communiceer met de mobiele telefoon terwijl deze zich op een afstand van maximaal 10 m (30 ft) bevindt. Het communicatiebereik kan korter worden, afhankelijk van de omgevings situatie. Het communicatiebereik wordt tevens korter als er zich een obstakel tussen deze eenheid en de mobiele telefoon bevindt. Het bovengenoemde maximale communicatiebereik (10 m) is niet altijd verzekerd.
- Houd deze eenheid zo veel mogelijk uit de buurt van andere elektrische onderdelen (AV-componenten). Als zij te dichtbij staan, kan de verbinding mislukken, kan de televisie of radio last hebben van ruis of kan de ontvangst slecht zijn.
- Een zendstation of walkietalkie in de buurt kan de communicatie verstoren ten gevolge van een te krachtig signaal.

## De functieschakelaar instellen

Stel de functieschakelaar in naargelang het aangesloten type regeleenheid. Raadpleeg de lijst met modellen in <Appendix> (pagina 48).

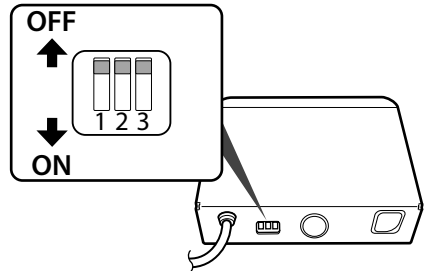

### 1: Functie voor schermtekenconversie

Wanneer de regeleenheid geen tekens met accent ("u", "a" enz.) kan weergeven, zet het deze tekens om in alfabetische hoofdletters.

OFF: Tekens niet omzetten.

ON: Tekens omzetten.

### 2: De connector opgeven die moet worden verbonden

Geef het type connector op dat met de regeleenheid moet worden verbonden.

OFF: Gebruik de 5L-connector.

ON: Gebruik de KAB-connector.

### 3: Het type regeleenheid opgeven

Geef het type van de regeleenheid op waarmee verbinding moet worden gemaakt.

OFF: Wanneer geen type regeleenheid wordt opgegeven in de lijst met modellen of het type regeleenheid staat niet in de lijst met modellen.

ON: Wanneer het type regeleenheid in de lijst met modellen staat.



## Verbinding

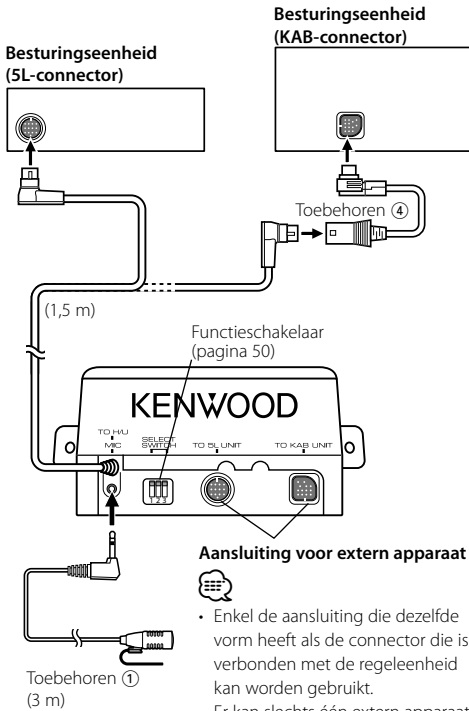

## Als u de KCA-S220A wilt aansluiten

Sluit de handsfree kit aan op de connector met het opschrift TO CHARGER 2.

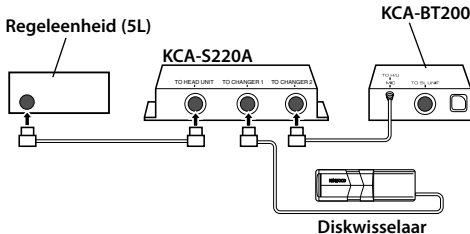

- Zorg ervoor dat de totale lengte van de kabel tussen de besturingseenheid en de diskwisselaar 13 m (43 ft) of minder bedraagt. Als de besturingskabel langer is dan 13 m, werkt de verbinding niet goed meer.

## Installatie

### Installatie van de microfooneenheid

- 1 Controleer de installatiepositie van de microfoon (toebehoren ①).
- 2 Verwijder olie en ander vuil van het installatieoppervlak.
- 3 Installeer de microfoon.
- 4 Leid de microfoonkabel tot aan de handsfree kit en zet de kabel op verschillende plaatsen vast met tape of vergelijkbaar materiaal.

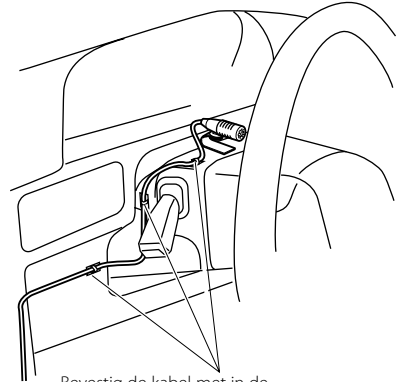

Bevestig de kabel met in de handel verkrijgbare tape.

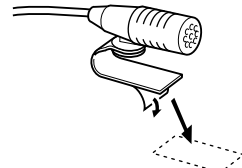

Verwijder de bescherm laag van de aan twee kanten klevende tape voor bevestiging op de plek die wordt aangegeven in het voorbeeld links.

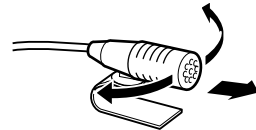

Verplaats de microfoon in de richting van de chauffeur.



- Plaats de microfoon zo ver mogelijk van de mobiele telefoon.

## Installatie

### Installatie van de Bluetooth-eenheid



- Bepaal de installatiepositie nadat u hebt gecontroleerd of de eenheid kan communiceren met de mobiele telefoon.
- Installeer de eenheid niet in de buurt van het dashboard, de achterste lade of andere belangrijke onderdelen. Als u dit wel doet, kan er letsel of schade ontstaan als de eenheid door een schok losschiet en een persoon of belangrijk onderdeel raakt. Gebruik tapschroeven voor de montage. (Montage met klittenband is weliswaar gemakkelijk, maar kan er wel toe leiden dat de eenheid losschiet bij een schok.)

### Bevestigen op audiokaart

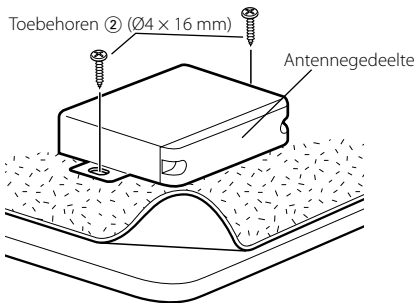

### Bevestigen aan hoogpolig tapijt

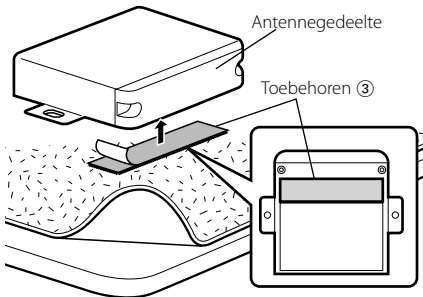

- Zorg ervoor dat het serienummer niet wordt bedekt door het klittenband.
- Als de installatielocatie niet via een rechte lijn bereikbaar is, knipt u het klittenband in twee stukken en brengt u deze op twee posities aan.

## Oplossen van problemen

Wat een storing aan uw eenheid lijkt te zijn, kan simpelweg het gevolg zijn van verkeerde bediening of bedrading. Controleer voordat u uw handelaar raadpleegt eerst de volgende lijst voor een mogelijke oplossing van uw probleem.

### ? Het gespreksvolume bij handsfree bellen is laag.

- ✓ Het gespreksvolume bij handsfree bellen is ingesteld op een laag niveau.
- ☞ Het gespreksvolume bij handsfree bellen kan afzonderlijk worden aangepast. Pas het aan tijdens handsfree bellen.

### ? Er komt geen geluid uit de achterste luidsprekers.

- ✓ U gebruikt de handsfree gespreksmodus.
- ☞ Er komt geen geluid uit de achterste luidsprekers in de handsfree gespreksmodus.

### ? Er klinkt geen pieptoon bij binnenkomst van een gesprek.

- ✓ Of er een pieptoon te horen is, hangt af van uw type mobiele telefoon.
- ☞ De functie <Het geluidssignaal voor binnenkomende gesprekken instellen> is ingesteld op ON.

### ? Stem wordt niet herkend.

- ✓ Het raam van het voertuig is open.
- ☞ Wanneer er te veel achtergrondgeluid is, kan de stem niet worden herkend. Doe het raam van het voertuig dicht om het lawaai te beperken.
- ✓ Zachte stem.
- ☞ Wanneer de stem te zacht is, kan ze niet worden herkend. Spreek iets luider en op natuurlijke wijze in de microfoon.
- ✓ De persoon die de stemtag uitspreekt is niet de persoon die hem heeft geregistreerd.
- ☞ Enkel de stem van de persoon die de stemtag heeft geregistreerd, kan worden herkend.

### ? De Bluetooth-audiospeler kan niet worden geregistreerd (pairing).

- ✓ De pincode werd ingesteld.
- ☞ Wanneer een pincode werd opgegeven in de gebruiksaanwijzing van de Bluetooth-audiospeler, registreer de code dan volgens <Pincode registreren> om de Bluetooth-audiospeler te registreren. Wanneer geen pincode werd opgegeven in de gebruiksaanwijzing, probeer dan "0000".

### ? Het geluid van de Bluetooth-audiospeler wordt onderbroken.

- ✓ De afstand tussen dit toestel en de audiospeler is te groot.
- ☞ Plaats de audiospeler dichterbij dit toestel.
- ✓ Een ander Bluetooth-apparaat beïnvloedt de Bluetooth-communicatie.
- ☞ Schakel het andere Bluetooth-apparaat uit.
- ☞ Plaats het andere Bluetooth-apparaat uit de buurt van dit toestel.

**De onderstaande berichten geven de toestand van uw systeem weer.**

# Technische gegevens

- No Number/ NO-NUMBER/ Incoming No Number :  
• De beller heeft geen beller-id.  
• Er zijn geen gegevens over het telefoonnummer beschikbaar.
- No Data/ NO DATA :  
• Er is geen lijst met uitgaande gesprekken.  
• Er is geen lijst met binnenkomende gesprekken.
- No Entry/ NO ENTRY :  
De mobiele telefoon is niet geregistreerd (gekoppeld).
- HF Disconnect/ HF DISCONCT/ HF D-CON/ Disconnect/ DISCONCT/ Non Connection/ Disconnected :  
De eenheid kan niet communiceren met de mobiele telefoon.
- Audio Disconnect/ AUD DISCONCT/ AD D-CON :  
De eenheid kan niet communiceren met de audiospeler.
- HF Connect/ HF CONNECT/ Connect/ CONNECT :  
De eenheid kan wel communiceren met de mobiele telefoon.
- HF Error 07/ HF ERR07:  
Het is niet mogelijk toegang tot het geheugen te krijgen.  
➔ Schakel de stroom uit en weer in. Als dit bericht nog steeds wordt weergegeven, drukt u op de reset-knop op de besturingseenheid.
- HF Error 68/ HF ERR68:  
De eenheid kan niet communiceren met de mobiele telefoon.  
➔ Schakel de stroom uit en weer in. Als dit bericht nog steeds wordt weergegeven, drukt u op de reset-knop op de besturingseenheid.
- Unknown: Het Bluetooth-apparaat kan niet worden gedetecteerd.
- Device Full/ DVC FULL:  
Er werden reeds 5 Bluetooth-apparaten geregistreerd. Er kunnen geen bijkomende Bluetooth-apparaten meer worden geregistreerd.
- PIN Code NG/ CODE NG:  
De pincode is verkeerd.
- Connect NG/ CONCT NG:  
Het toestel kan niet worden verbonden.
- Pairing Failed/ PAIRING NG/ PAIR NG:  
Fout tijdens de pairing.
- Err No Matching/ NO MATCHING/ NO MATCH:  
De stemtag is verkeerd. De stem kan niet worden herkend wegens een niet geregistreerde stemtag enz.
- Too Soft: De stem klinkt te zacht en kan niet worden herkend.
- Too Loud: De stem klinkt te hard en kan niet worden herkend.
- Too Long: Het woord of de uiting is de lang en kan niet worden herkend.
- No Phonebook/ NO PB:  
De gegevens bevinden zich niet in het telefoonboek.
- No Message/ NO SMS:  
Geen SMS in de inbox.

## Bluetooth-gedeelte

- Technologie  
: Gecertificeerd voor Bluetooth 1,2
- Frequentie  
: 2,402 – 2,480 GHz
- Uitgangsvermogen  
: +4dBm (MAX), 0dBm (AVE) klasse 2 vermogen
- Maximaal communicatiebereik  
: In rechte lijn ong. 10 m (32.1 ft)
- Profielen  
: HFP (Hands Free Profile)  
: HSP (Headset Profile)  
: OPP (Object Push Profile)  
: PBAP (Phonebook Access Profile)  
: SYNC (Synchronization Profile)  
: SPP (Serial Port Profile)  
: A2DP (Advanced Audio Distribution Profile)  
: AVRCP (Audio/Video Remote Control Profile)

## Algemeen

- Bedrijfsspanning (10.5 – 16V toelaatbaar)  
: 14,4 V
- Stroomverbruik  
: 200 mA
- Afmetingen (B x H x D)  
: 95 x 30 x 105 mm
- Gewicht  
: 0,37 kg

Technische gegevens zijn zonder voorafgaande kennisgeving  
wijzigbaar.