

KENWOOD

KOS-L432

WIDE TOUCH SCREEN MONITOR ▶ page 2-9

INSTRUCTION MANUAL

MONITEUR ECRAN LARGE TACTILE ▶ page 10-17

MODE D'EMPLOI

WIDE TOUCH SCREEN MONITOR ▶ Seite 18-25

BEDIENUNGSANLEITUNG

BREEDBEELD MONITOR MET AANRAAKSCHERM ▶ blz 26-33

GEBRUIKSAANWIJZING

MONITOR TOUCH SCREEN PANORAMICO ▶ pagina 34-41

ISTRUZIONI PER L'USO

MONITOR DE PANTALLA TÁCTIL PANORÁMICA ▶ página 42-49

MANUAL DE INSTRUCCIONES

MONITOR DE ECRÃ LARGO DE TOQUE ▶ página 50-57

MANUAL DE INSTRUÇÕES

宽屏幕触控显示器 ▶ 58-65页

使用说明书

Kenwood Corporation

Take the time to read through this instruction manual.

Familiarity with installation and operation procedures will help you obtain the best performance from your new monitor.

For your records

Record the serial number, found on the back of the unit, in the spaces designated on the warranty card, and in the space provided below. Refer to the model and serial numbers whenever you call upon your Kenwood dealer for information or service on the product.
Model KOS-L432 Serial number _____

US Residence Only

Register Online

Register your Kenwood product at
www.Kenwoodusa.com



Veiligheidsvoorschriften

▲WAARSCHUWING

Voorkom persoonlijk letsel en/of brand en neem derhalve de volgende voorzorgsmaatregelen:

- Vermijd het langdurig kijken naar of fixeren van uw ogen op het display van het toestel tijdens het rijden.

▲LET OP

Voorkom beschadiging van het toestel en neem derhalve de volgende voorzorgsmaatregelen:

- Het is niet mogelijk videobeelden te bekijken terwijl het voertuig in beweging is. Als u videobeelden wilt bekijken, zoek dan een veilige plaats om te parkeren en trek de parkeerrem aan.
- Raadpleeg uw Kenwood-dealer indien u problemen of vragen hebt tijdens de installatie.
- Vraag bij aankoop van optionele accessoires aan uw Kenwood-dealer of deze functioneren met uw model en in uw gebied.
- Druk op de resettoets wanneer het toestel niet juist functioneert.

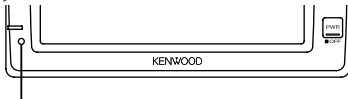

Resettoets

- De afbeeldingen van de display en het voorpaneel in deze gebruiksaanwijzing zijn slechts voorbeelden en zijn bedoeld om het gebruik van de bedieningselementen te verduidelijken. Bijgevolg kan het zijn dat datgene wat wordt weergegeven op het afgebeelde display afwijkt van wat in werkelijkheid op het display verschijnt.

Reinigen van het toestel

Als de voorplaat van dit toestel vlekken vertoont, veegt u het schoon met een droge zachte doek zoals een siliconendoek.

Als het voorpaneel erg vuil is, veegt u het vuil weg met een doek die is bevochtigd met een neutraal reinigingsmiddel en veegt u vervolgens het reinigingsmiddel weg.



- Spuit geen reinigingsmiddel rechtstreeks op het toestel, want dit kan de mechanische onderdelen beschadigen. Als u voor het schoonmaken van het toestel een harde doek of een vluchtige vloeistof zoals een verdunningsmiddel of alcohol gebruikt, kunnen krassen op het oppervlak worden veroorzaakt of de letters worden gewist.

Helderheid van het scherm bij lage temperaturen

Wanneer de temperatuur van het toestel daalt, bijvoorbeeld in de winter, wordt het scherm van het vloeibaar-kristalpaneel donkerder dan normaal. De normale helderheid keert terug nadat u de monitor enige tijd hebt gebruikt.

A/V-controller bedienbaar vanaf de KOS-L432 (Sinds december, 2007):

KOS-V500, KOS-V1000

Informatie over het weggoien van elektrische en elektronische apparatuur (particulieren)



Dit symbool geeft aan dat gebruikte elektrische en elektronische producten niet bij het normale huishoudelijke afval mogen. Lever deze producten in bij de aangewezen inzamelingspunten, waar ze gratis worden geaccepteerd en op de juiste manier worden verwerkt, teruggewonnen en hergebruikt. Voor inleveradressen zie www.nvmp.nl, www.ictmilieu.nl, www.stibat.nl. Wanneer u dit product op de juiste manier als afval inlevert, spaart u waardevolle hulpbronnen en voorkomt u potentiële negatieve gevolgen voor de volksgezondheid en het milieu, die anders kunnen ontstaan door een onjuiste verwerking van afval.



Batterij niet weggoien, maar inleveren als KCA.



Conformiteitsverklaring met betrekking tot de EMC-richtlijn van de Europese Unie (2004/108/EC)

Fabrikant:

Kenwood Corporation

2967-3 Ishikawa-machi, Hachioji-shi, Tokio, 192-8525 Japan

EU-vertegenwoordiger:

Kenwood Electronics Europe BV

Amsterdamseweg 37, 1422 AC UITHOORN, Nederland

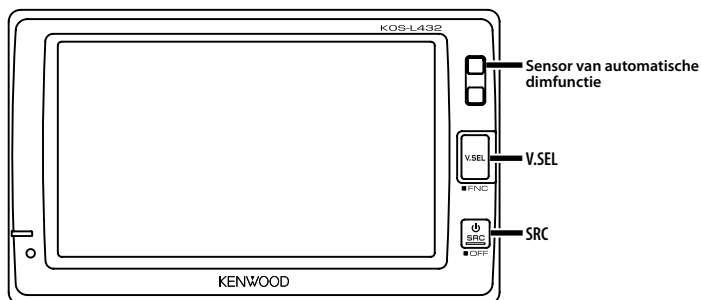

De bediening van optionele A/V-controllers is mogelijk door het scherm van deze eenheid aan te raken.

Welke functies kunnen worden bediend varieert, afhankelijk van de specifieke A/V-controller. Raadpleeg de instructiehandleiding bij de aangesloten A/V-controller voor meer informatie.

Spanning

Inschakelen van de spanning

Druk op de [SRC]-toets.

Uitschakelen van het toestel

Druk gedurende ten minste 1 seconde op de [SRC]-toets.

Omschakelen van de audiobron

Druk op de toets [SRC].

Telkens wanneer u op deze toets drukt, verandert de audiobron.



- Raadpleeg <Schakelt tussen de audiobronnen> onder <Basisbediening> in de handleiding bij de A/V-controller.

Omschakelen van de videobron

Druk op de toets [V.SEL].

Telkens wanneer u op deze toets drukt, verandert de videobron.



- Raadpleeg <Schakelt om naar de videobron> onder <Basisbediening> in de handleiding bij de A/V-controller.

Omschakelen van het functiescherm

Hiermee wordt overgeschakeld naar de bedieningsschermen, bijvoorbeeld het scherm voor bronbediening.

Druk gedurende ten minste 1 seconde op de [V.SEL]-toets.

Telkens wanneer deze toets 1 seconde of langer wordt ingedrukt, verandert het scherm voor functiebediening.

Instelling

Schermbild en eenvoudige bediening

Schermbild voor bronbediening

Beeldscherm (OFF)



- Raadpleeg <Omschakelen van het functiescherm> onder <Basisbediening> in de handleiding bij de A/V-controller.

Toebehoren

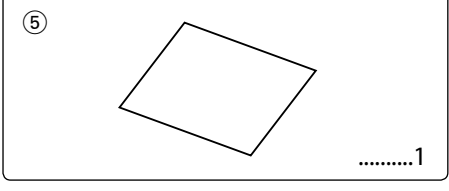
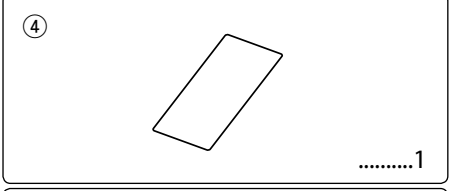
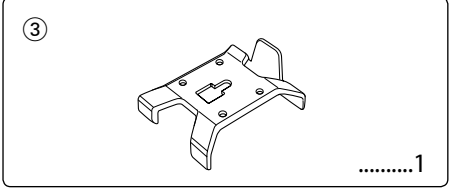
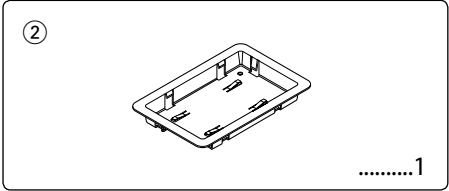
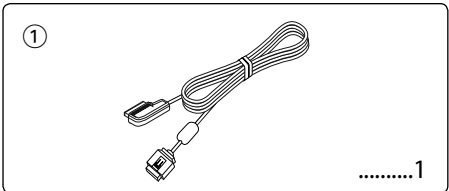

Installatieprocedure

1. Voorkom kortsluiting door de sleutel uit het contact te halen en de minkabel ⊖ van de accu los te koppelen.
2. Maak de juiste ingangs- en uitgangskabelaansluitingen voor elke eenheid.
3. Neem de bedradingsbundel en verbind deze met het toestel.
4. Installeer het toestel in de auto.
5. Sluit de minpool ⊖ van de accu weer aan.
6. Druk op de resettoets. (blz. 26)

▲ WAARSCHUWING

- Voorkom kortsluiting door de accukabel aan de negatieve pool van de accu los te maken tijdens de installatie.
- Zorg voor een goede stabiliteit van dit product. Installeer het niet op een plaats die niet stabiel is.
- Volg de installatie- en bedradingsprocedures die in deze gebruiksaanwijzing worden beschreven. Onjuiste bedrading of wijziging van de installatie kan niet alleen een defect of beschadiging van het toestel tot gevolg hebben, maar ook een ongeluk veroorzaken.
- **Installeer het toestel in geen geval op de volgende plaatsen.**
 - Een plaats die de werking van het airbagsysteem stoort.
 - Een plaats die niet van kunststof is gemaakt.
 - ➔ Installatie op leder, hout of stof kan het oppervlak beschadigen.
 - Een plaats die blootstaat aan direct zonlicht, lucht van de airconditioning, vocht of hoge temperatuur.
 - ➔ Dit kan vervorming van de monitoreenheid tot gevolg hebben.
- Als u voor de installatie van het toestel de bijgeleverde monitorstand niet wilt gebruiken, moet u een in de handel verkrijgbare monitorstand gebruiken. (Bevestigingsgaten voor een dergelijke stand bevinden zich aan de onderkant van de monitoreenheid.)



- De bevestiging en bedrading van dit product vereist vakbekwaamheid en ervaring. Laat de bevestiging en bedrading om veiligheidsredenen door vaklui uitvoeren.
- Installeer het toestel niet op plaatsen die aan direct zonlicht, hitte of extreme vochtigheid blootstaan. Vermijd ook zeer stoffige plaatsen of plaatsen die blootstaan aan waterspatten.
- Gebruik geen eigen schroeven. Gebruik uitsluitend de bij het toestel geleverde schroeven. Het toestel wordt mogelijk beschadigd door gebruik van andere schroeven.
- Controleer bij een doorgebrande zekering eerst of de kabels geen kortsluiting hebben veroorzaakt en vervang u vervolgens de oude zekering door een nieuwe met dezelfde stroomsterkte.
- Zorg dat de niet aangesloten kabels of aansluitingen niet in contact komen met het metaal van uw auto of ander elektrisch geleidend materiaal. Voorkom kortsluitingen door de kapjes van ongebruikte aansluitingen of niet-aangesloten kabeluiteinden niet te verwijderen.
- Controleer na installatie van het toestel of de remlichten, knipperlichten, ruitenwissers, enz. op de auto naar behoren werken.
- Isoleer niet-aangesloten kabels met isolatieband of ander geschikt materiaal.
- Veeg het installatievlak grondig schoon en verwijder olie en ander vuil.
Vermijd installatie op oneffen oppervlakken.

Monitoreenheid



Toebehoren ①

A/V-controller (optioneel toebehoren) (KOS-V500)

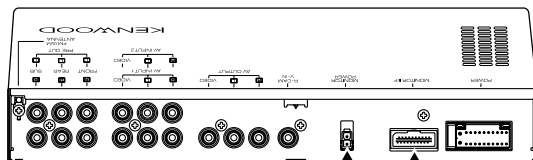

MONITOR SPANNING

Sluit de kabelboom aan.
Raadpleeg hierbij de
instructiehandleiding
bij de aangesloten A/V-
controller voor meer
informatie.

A/V-controller (optioneel toebehoren) (KOS-V1000)

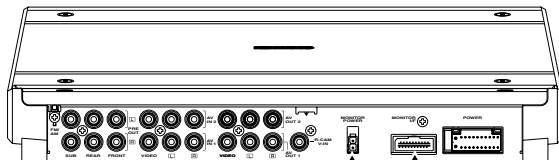

MONITOR SPANNING

Sluit de kabelboom aan.
Raadpleeg hierbij de
instructiehandleiding
bij de aangesloten A/V-
controller voor meer
informatie.

Installeren

Installatie met behulp van de beugel (toebehoren ③) (Voor bevestigingen die compatibel zijn met AMPS of T-Bout)

Installatie aan AMPS-compatibele bevestigingen

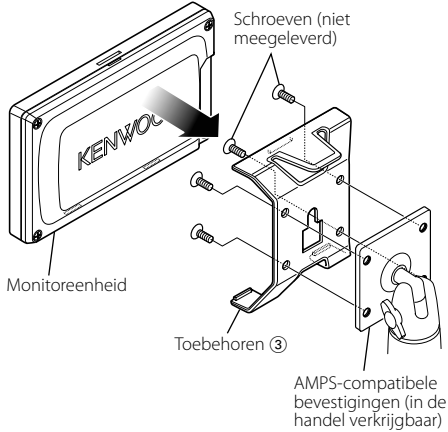

Installatie aan T-bout-compatibele bevestigingen

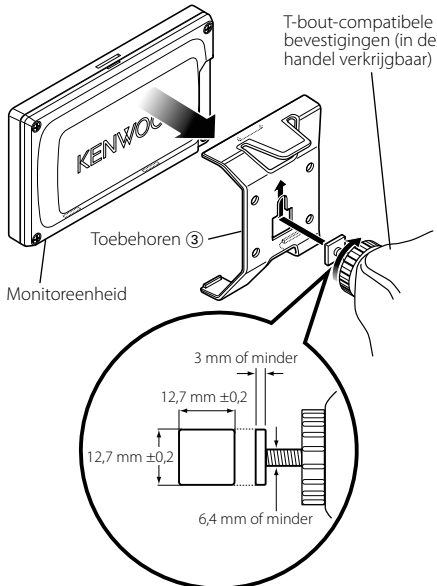

De monitoreenheid verwijderen (Voor bevestigingen die compatibel zijn met AMPS of T-Bout)

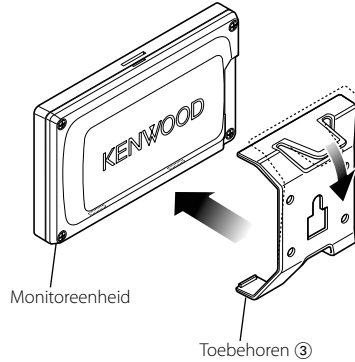

Installeren

Installatie door middel van het frame (toebehoren ②) (Voor hoofdsteun)

De bevestiging en bedrading van dit product vereist vakbekwaamheid en ervaring. Laat de bevestiging en bedrading over aan een vakman met het oog op uw veiligheid.

Alvorens de monitor op de hoofdsteun te bevestigen:

- Voer eerst de vereiste externe aansluitingen uit (toebehoren ①).
- Markeer met behulp van de meegeleverde papieren sjabloon (toebehoren ⑤), het gebied dat uit de hoofdsteun moet worden gesneden en verwijder dit zorgvuldig.

- 1 Sluit de monitor- en systeemkabel aan (toebehoren ①).
- 2 Installeer de moniteereinheid in het frame (toebehoren ②).

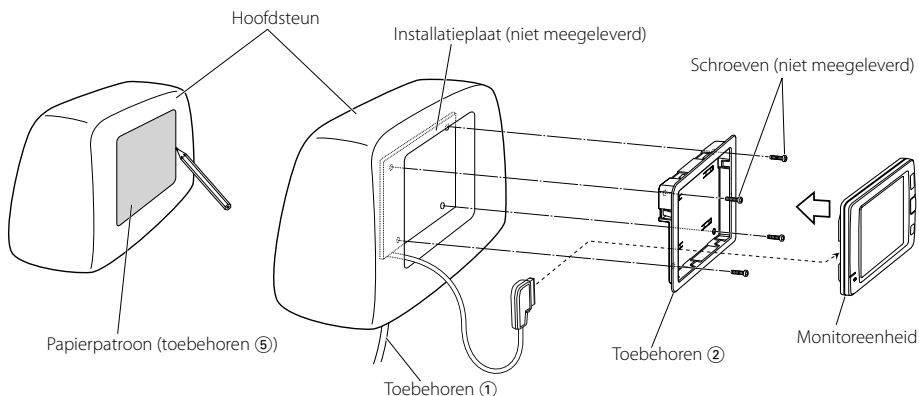

Verwijderen van de moniteereinheid (Voor hoofdsteun)

- 1 Steek het verwijderstaafje (toebehoren ④) diep in de gleuven aan elke kant, zoals wordt getoond.

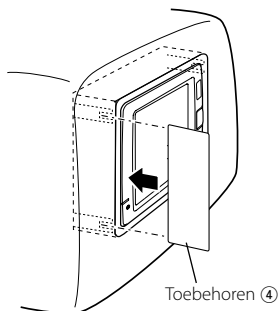

- 2 Trek de moniteereinheid met uw handen volledig uit en wees voorzichtig dat u ze niet laat vallen.

Oplossen van problemen

Een schijnbare storing van uw eenheid kan het gevolg zijn van een enigszins foutieve bediening of bedrading. Controleer voordat u uw handelaar raadpleegt eerst de volgende lijst voor een mogelijke oplossing van uw probleem.

? Spanning wordt niet ingeschakeld.

- ✓ De motor is niet goed aan de beugel bevestigd.
☞ Laat de motor vastklikken aan de beugel.

? Er gebeurt niets wanneer u op de toetsen drukt.

- ✓ De computerchip in het toestel werkt niet normaal.
☞ Druk op de resettoets van het toestel (blz. 26).



- Raadpleeg de instructiehandleiding bij de aangesloten A/V-controller voor informatie over probleemoplossing.

Technische gegevens

Technische gegevens zijn zonder voorafgaande kennisgeving wijzigbaar.

Monitorgedeelte

- Schermafmetingen
 - : 4,3 inch breed
 - 95,0 (B) × 53,9 (H) mm
 - 3-6/8 (B) × 2-1/8 (H) inches
- Displaysysteem
 - : LCD-paneel met doorlatend vermogen en VA-modus met microweerspiegeling
- Aandrijfsysteem
 - : TFT actief matrix-systeem
- Aantal pixels
 - : 391.680 pixels (480 H × 272 V × RGB)
- Effectieve pixels
 - : 99,99%
- Pixelopstelling
 - : RGB striped-opstelling
- Achtergrondlicht
 - : LED

Videogedeelte

- Kleursysteem of externe video-ingang
 - : NTSC/ PAL
- Analoge RGB-ingang
 - : 0,7 Vp-p/ 75 Ω

Algemeen

- Bedrijfsspanning
 - : 14,4 V gelijkstroom (11 – 16V)
- Stroomverbruik
 - : 250 mA
- Bedrijfstemperatuurbereik
 - : -10 °C tot +60 °C
- Opslagtemperatuurbereik
 - : -20 °C tot +70 °C
- Afmetingen (B×H×D)
 - : 125 × 75 × 18,5 mm
 - 4-15/16 × 2-15/16 × 6/8 inch
- Gewicht
 - : 150 g (0,33 lbs)

Hoewel de effectieve pixels voor het vloeibaar-kristalpaneel 99,99% of meer bedragen, kan het zijn dat 0,01% van de pixels niet of niet correct oplichten.