

KENWOOD

SCHERMO SUPERIORE DA 10.2" CON LETTORE DVD

LZH-D120B LZH-D120G

ISTRUZIONI PER L'USO

Kenwood Corporation

FRANÇAIS

DEUTSCH

NEDERLANDS

ITALIANO

ESPAÑOL

PORTUGUES



Indice

Precauzioni di sicurezza/Note	3	Configurazione del lettore DVD	16
Prima di usare il dispositivo	4	Operazioni di base	16
Informazioni sui dischi	6	LANGUAGE (LINGUA)	16
Informazioni sul telecomando	7	VIDEO	18
Nomi dei componenti e le loro funzioni	8	AUDIO	18
Operazioni di base	11	LOCK (BLOCCO)	19
Apertura del monitor	11	OTHER (ALTRO)	19
PWR (Power) ON e OFF	11	Configurazione dei controlli del monitor	20
Selezione SRC (Sorgente)	11	Operazioni di base	20
Riproduzione di base di un disco	12	PICTURE (IMMAGINE)	20
Menù OSD	12	FUNCTION (FUNZIONE)	21
Memoria dell'ultima scena	12	OTHER (ALTRO)	21
Riproduzione di base	12	DISPLAY (DISPLAY)	22
Per avviare la riproduzione di un DVD video, un CD audio o VCD	12	Accessori/Installazione	23
Per avviare la riproduzione di un CD audio, DivX o dei file MP3, WMA o JPEG	12	Connessione dei fili ai morsetti	25
Per terminare la riproduzione	13	Risoluzione dei problemi	26
Per interrompere la riproduzione	13	Punto di controllo	26
Saltare capitoli, brani o file	13	Sostituzione delle lampadine	26
Ricerca	13	Specifiche	27
Riproduzione ripetuta	13		
Riproduzione di un disco con film	14		
Riproduzione dal titolo, dal capitolo o dal brano desiderato	14		
Ricerca a tempo	14		
Selezione della lingua audio	14		
Selezione della lingua dei sottotitoli	14		
Selezione dell'angolazione	14		
Riproduzione di un disco con musica/immagini	15		
Riproduzione di un disco musicale	15		
Riproduzione dal brano o dal file desiderato	15		
Riproduzione delle immagini (Presentazione di diapositive)	15		

Precauzioni di sicurezza/Note

▲AVVERTENZA

Per prevenire eventuali lesioni o un incendio, adottate le seguenti precauzioni di sicurezza:

- Inserire l'unità fino in fondo, fino a quando non sarà pienamente bloccata nella posizione corretta. Altrimenti potrebbe cadere in caso di un sobbalzo o urto.
- Per prevenire un cortocircuito non inserite né lasciate alcun oggetto metallico (es. monete o attrezzi metallici) dentro l'unità.
- Se l'unità comincia a emettere fumo o odore strano, staccatela subito dall'alimentazione e rivolgetevi al rivenditore Kenwood.
- Non connettete l'unità ad un monitor anteriore. Quest'unità è prevista per i passeggeri seduti sui sedili posteriori.

▲ATTENZIONE

Per prevenire eventuali danni al dispositivo, adottate le seguenti precauzioni di sicurezza:

- Accertatevi di aver collegato l'unità a terra al morsetto negativo dell'alimentazione 12V.
- Non aprite il coperchio superiore o inferiore dell'unità.
- Non installate l'unità in un posto esposto a luce solare diretta, a temperature elevate o all'umidità. Inoltre evitate posti troppo polverosi o tali in cui il dispositivo sarebbe esposto agli spruzzi d'acqua.
- Non usate le viti non in dotazione. Usate solo quelle a corredo del dispositivo. L'uso delle viti non adatte può danneggiare l'unità. Quando sostituite un fusibile, adoperatene uno nuovo con le caratteristiche richieste. L'uso di un fusibile non idoneo può comportare un malfunzionamento dell'unità.
- Per minimizzare il rischio d'installazione impropria, la Kenwood consiglia che l'installazione del dispositivo sia eseguita da un installatore professionista munito del certificato MECP. L'installazione impropria può causare danni al veicolo oppure lesioni al conducente e ai passeggeri.
- L'installazione deve essere eseguita conformemente alle istruzioni riportate nel presente manuale. La Kenwood declina ogni responsabilità in caso di danni o lesioni dovuti all'installazione non eseguita scrupolosamente in conformità alle procedure descritte nel presente manuale.
- L'installazione corretta del dispositivo può richiedere attrezzi ed accessori di montaggio non inclusi nell'imballaggio.
- Per installare il dispositivo usate solo elementi di fissaggio nuovi, non usati e di dimensioni adatte. Non usate elementi di fissaggio precedentemente installati o usurati.

- Non sono ammesse alcune modifiche del prodotto stesso o degli accessori ed degli utensili usati per il montaggio.
- Il dispositivo è stato progettato esclusivamente per l'uso da parte dei passeggeri sui sedili posteriori. Lo schermo del monitor non deve essere visibile al conducente. Guardando il monitor, mentre si guida, il conducente può creare una situazione pericolosa.
- La Kenwood sconsiglia di connettere fili o cavi appesi ai connettori ausiliari, quando il veicolo si sta spostando.
- Il dispositivo non deve ostruire la vista posteriore del conducente, quando è installato o usato.
- L'acquirente o l'installatore è responsabile per l'installazione e l'uso del dispositivo conformemente alle leggi applicabili e alle normative vigenti in questa materia.
- La Kenwood declina ogni responsabilità in caso di danni materiali o lesioni dovuti all'installazione impropria del dispositivo all'uso diverso da quello previsto.

NOTA

- Se durante l'installazione si dovessero verificare dei problemi, rivolgetevi al Vostro rivenditore Kenwood.
- Le illustrazioni del display e del pannello riportate nel presente manuale sono state usate solo come esempi, per spiegarvi meglio il funzionamento di vari controlli. Per questo motivo i menù riportati sul display illustrato possono differire da quelli sul display del Vostro dispositivo e certe illustrazioni sul display possono rappresentare opzioni o funzioni attualmente non disponibili.

Come maneggiare lo schermo LCD

Non graffiare lo schermo LCD e non esercitare alcuna pressione su di esso. Ciò potrebbe causare un malfunzionamento.

Appannamento della lente





Subito dopo aver acceso il riscaldamento del veicolo a basse temperature, sulla lente del lettore DVD dell'unità può formarsi rugiada o condensa. Quando si verifica l'appannamento della lente, non è possibile usare il lettore DVD. Se l'unità non funziona correttamente dopo poco tempo, rivolgetevi al rivenditore Kenwood.

Pulizia dell'unità

- Se il pannello frontale dell'unità è sporco, strofinatelo con un panno morbido ed asciutto, per esempio un panno in silicone. Se il pannello frontale è molto sporco, eliminate le macchie con un panno leggermente inumidito di detergente neutro, dopodiché eliminate i residui del detergente.
- Applicando un detergente in spray direttamente sull'unità si rischia di danneggiare le sue parti meccaniche. Strofinando il pannello frontale con un panno ruvido o usando un liquido volatile, per esempio un diluente o alcol, si rischia di graffiare la superficie o di cancellare i caratteri.

Prima di usare il dispositivo

Icone sui dischi DVD

Icona	Descrizione
	Indica il codice regionale della regione in cui il disco può essere riprodotto.
	Numero delle lingue audio registrate con la funzione audio. Il numero sull'icona indica il numero delle lingue audio. (max. 8 lingue)
	Numero delle lingue dei sottotitoli registrate con la funzione dei sottotitoli. Il numero sull'icona indica il numero delle lingue dei sottotitoli. (max. 32 lingue)
	Numero delle angolazioni disponibili grazie alla funzione di angolazione. Il numero sull'icona indica il numero delle angolazioni. (max. 9 angolazioni)
	Formati dello schermo disponibili. "LB" sta per Letter Box, mentre "PS" sta per Pan/Scan. Nell'esempio riportato a sinistra un video 16:9 può essere convertito in un video Letter box.

Codici regionali nel mondo

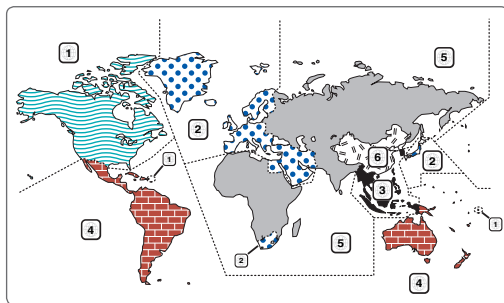

※ Il codice regionale dell'unità è riportato sulla sua scatola.

Informazioni sui "DualDisc"

Quando nell'unità si riproduce un "DualDisc", la superficie del disco che non è riprodotta può essere graffiata, mentre si inserisce o si toglie il disco. Siccome la superficie dei CD musicali non è conforme agli standard CD, la riproduzione può risultare impossibile. (Un "DualDisc" è un disco in cui una delle superfici contiene segnali DVD standard, mentre l'altra superficie contiene segnali CD della musica registrata).

Restrizioni dovute alle differenze fra i dischi

Certi dischi DVD e VCD possono essere riprodotti solo in certe modalità, a seconda delle intenzioni dei produttori del software. Siccome questo lettore riproduce i dischi conformemente alle loro intenzioni, certe funzioni possono funzionare in modo diverso da quello che pensavate. Accertatevi di aver letto le istruzioni allegate a ciascun disco. Se sul monitor compare un'icona di inibizione, vuol dire che il disco attualmente riprodotto è soggetto alle restrizioni sopracitate.



Dischi riproducibili

- CD
- CD-R
- DVD-Video
- DVD-R
- DVD-RW
- VCD
- CD-RW
- DVD+R
- DVD+RW

Formati dei media riproducibili

- MPEG1
- DVD-Video
- Video CD Ver.1.1
- CD-DA
- JPG
- MPEG2
- Video CD Ver.1.0
- Video CD Ver.2.0
- MP3

Dischi non riproducibili

- DVD-ROM/DVD-RAM
 - CDV*
 - CDG/CD-EG/CD-Extra*
 - HQ-VCD
 - Photo CD
 - SACD/Hybrid SACD
- * Può essere riprodotta solo la superficie "audio".

File riproducibili in questa unità

Categoria/Voce	Estensione	Dettagli	(Audio)
FILM [dimensioni del file: 4GB (Max.)]			
MPEG1	.MPG, .MPEG	Risoluzione video: 352 x 240 (Max.) Velocità di trasmissione: 2M bps (Max.)	MPEG1 Layer1 & 2
MPEG2	.MPG, .MPEG	Risoluzione video: 720 x 576 (Max.) Velocità di trasmissione: 9,8M bps (Max.)	MPEG1 Layer1 & 2
DivX® VIDEO *	.AVI, .DIVX	Risoluzione video: 720 x 576 (Max.) Velocità di trasmissione: 6M bps (Max.)	WAV, MP3, WMA Dolby Digital
MUSICA [dimensioni del file: 4GB (Max.)]			
MPEG Audio	.MP3	Layer III Velocità di trasmissione 8 - 320 kbps, CBR/VBR FS 32k, 44,1k, 48kHz	
WMA	.WMA	Velocità di trasmissione 32 -192 kbps, CBR/VBR FS 32k, 44,1k, 48kHz	
IMMAGINI [dimensioni del file: 4MB (Max.)]			
JPEG	JPG, JPEG	Risoluzione video: 3072 x 2048 (Max.) 24 bit True color	

- A seconda della condizione della registrazione dei dati ed degli altri fattori, la riproduzione può risultare impossibile.
- Formati utilizzabili per MP3/WMA/JPEG: ISO9660 livello 1, 2 (esclusi i formati espansi: Joliet, Romeo)
- * Prodotto Ufficiale Certificato DivX® Riproduce tutte le versioni dei file video DivX® (incluso DivX®6) con la riproduzione standard dei file multimediali DivX®.

Informazioni sui dischi

Come maneggiare i dischi

- Non toccate la superficie registrata del disco.

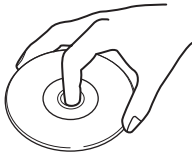

- E' più facile danneggiare un disco CD-R o CD-RW rispetto ad un CD musicale normale. Usate i dischi CD-R/RW, DVD-R/RW o DVD+R/W dopo aver letto le precauzioni riportate sulla loro custodia ecc.
- Non incollate nastro o etichette sul disco. Inoltre non usate un disco con del nastro incollato sulla sua superficie.

Quando usate un nuovo disco

Se nel foro centrale del disco o sul suo bordo esteriore ci sono delle bave, usate il disco solo dopo averle rimosse con una penna biro ecc.

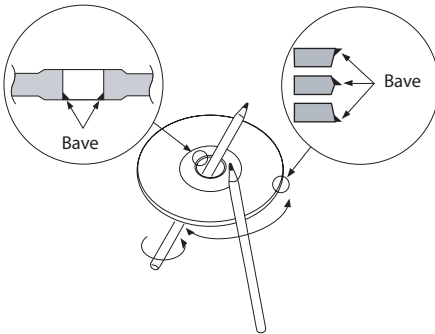

Accessori per i dischi

Non usate gli accessori tipo dischi.

Pulizia del disco

Strofinare il disco dal centro verso l'esterno.

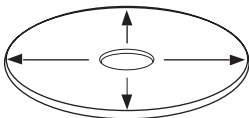

Rimozione dei dischi

Quando rimuovete dischi dall'unità, tirateli fuori orizzontalmente.

Dischi che non si devono usare

- Non usate i dischi che non sono rotondi.
- Non usate i dischi con la superficie registrata colorata oppure dischi sporchi.
- In questa unità possono essere riprodotti solo i dischi CD con



I dischi sprovvisti del logo possono non essere riprodotti correttamente.

- Non è possibile riprodurre un disco CD-R o CD-RW che non è stato finalizzato. (Per maggiori dettagli riguardo al processo di finalizzazione, fate riferimento al software per la masterizzazione dei CD-R/CD-RW e al manuale dell'utente del registratore).

Stoccaggio dei dischi

- Non tenete i dischi in un posto esposto a luce solare diretta (sul sedile, sul cruscotto ecc.) o a temperature elevate.
- Tenete i dischi nelle loro custodie.

Informazioni sul telecomando

Preparazione del telecomando

Togliete dal telecomando il coperchio del vano batteria nella direzione indicata dalla freccia.

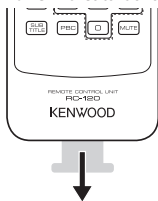

Sostituzione della batteria nel telecomando

Usate batterie a bottone reperibili in commercio (CR2025).

Inserite la batteria, rispettando la polarità (+ e -), come mostrato nell'illustrazione all'interno del vano.

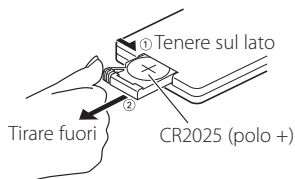

⚠ATTENZIONE

- Non tenete il telecomando in posti molto caldi, per esempio sul cruscotto.
- Batterie al litio.
Se la batteria è inserita in modo sbagliato, sussiste il rischio di esplosione.
Sostituite le batterie solo con delle nuove dello stesso tipo o equivalenti.
- Le batterie non vanno esposte a temperature elevate, es. luce solare diretta, fuoco ecc.
- Tenete la batteria fuori dalla portata dei bambini nel suo imballaggio originale, fino a quando non sarà pronta per essere usata. Smaltite tempestivamente le batterie esauste. In caso di ingestione contattare subito assistenza medica.

Nomi dei componenti e le loro funzioni

Unità

Portadischi

Inserite un disco nel portadischi con l'etichetta rivolta verso l'alto. Quando rimuovete dischi dall'unità, tirateli fuori orizzontalmente.

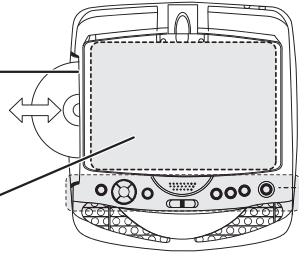

▲ATTENZIONE

Non esercitate una pressione forte sull'area del display durante l'installazione o l'uso.

Interruttore della luce della porta

OFF: La luce è spenta.

DOOR: La luce si accende, quando le porte del veicolo sono aperte e si spegne, quando le porte del veicolo sono chiuse.

ON: La luce si accende e rimane accesa, fino a quando l'interruttore non viene spostato nella posizione "DOOR" o "OFF".

PWR (Alimentazione)

Accende o spegne l'unità.

PLAY

Riproduce/Interrompe la riproduzione del disco.



Seleziona una voce del menù.



Conferma la selezione del menù.

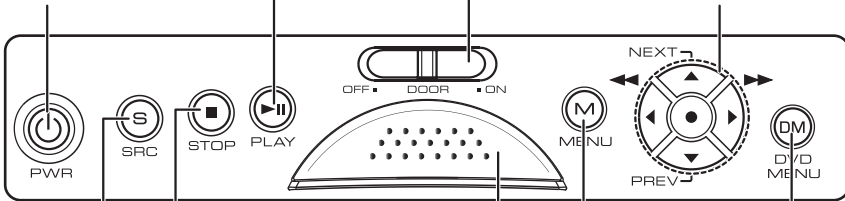

STOP

Interrompe la riproduzione.

Tasto "Monitor Open" (Apri monitor)

DM (DVD MENU)

Visualizza il menù del titolo del disco DVD inserito.

SRC (Selezione della sorgente)

Seleziona la sorgente (DVD, AV1, AV2).

M (MENU)

Richiama il menù per il controllo del display.

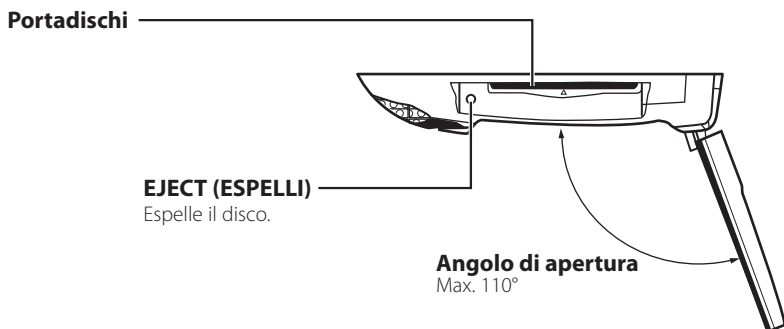

PWR (Alimentazione)

Accende o spegne l'unità.

Reset

Se tutti i tasti dell'unità o del telecomando non funzionano correttamente, è possibile resettare l'unità, premendo questo tasto. L'unità si spegnerà automaticamente.

SPC (Smart Parental Control)

Durante la riproduzione di un DVD il conducente o il passeggero seduto sul sedile anteriore può richiamare l'attenzione del passeggero sul sedile posteriore, premendo il tasto SPC. L'audio verrà disabilitato e il video verrà interrotto con la scritta "ATTENZIONE!". Sullo schermo verrà visualizzato il seguente avviso "Premete il tasto SPC per riprendere". Premendo di nuovo lo stesso tasto, la riproduzione del film verrà ripresa dal momento in cui è stata riprodotta, l'audio verrà riattivato e il messaggio di avviso sparirà.

Terminale d'ingresso AV2

- Ingresso video (Giallo)
- Ingresso audio sinistro (Bianco)
- Ingresso audio destro (Rosso)

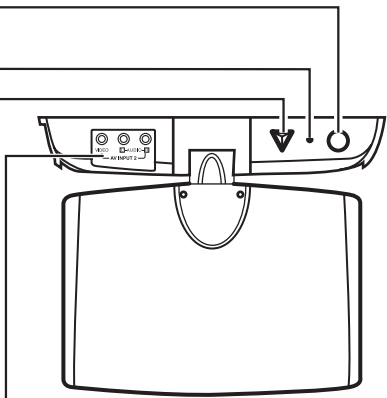

Trasmettitore wireless ad infrarossi

Questa unità trasmette il segnale audio alla cuffia wireless ad infrarossi. Il segnale audio viene trasmesso in una luce ad infrarossi trasmessa alla Vostra cuffia attraverso la linea di visuale.

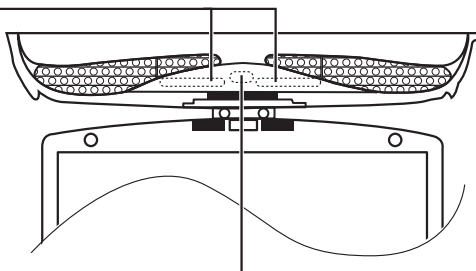

Sensore del Telecomando

Esso permette di trasmettere i segnali a infrarossi del telecomando per controllare certe funzioni dell'unità.

Cuffia wireless ad infrarossi (Opzionale)

KHP-IR72

Nomi dei componenti e le loro funzioni

Telecomando

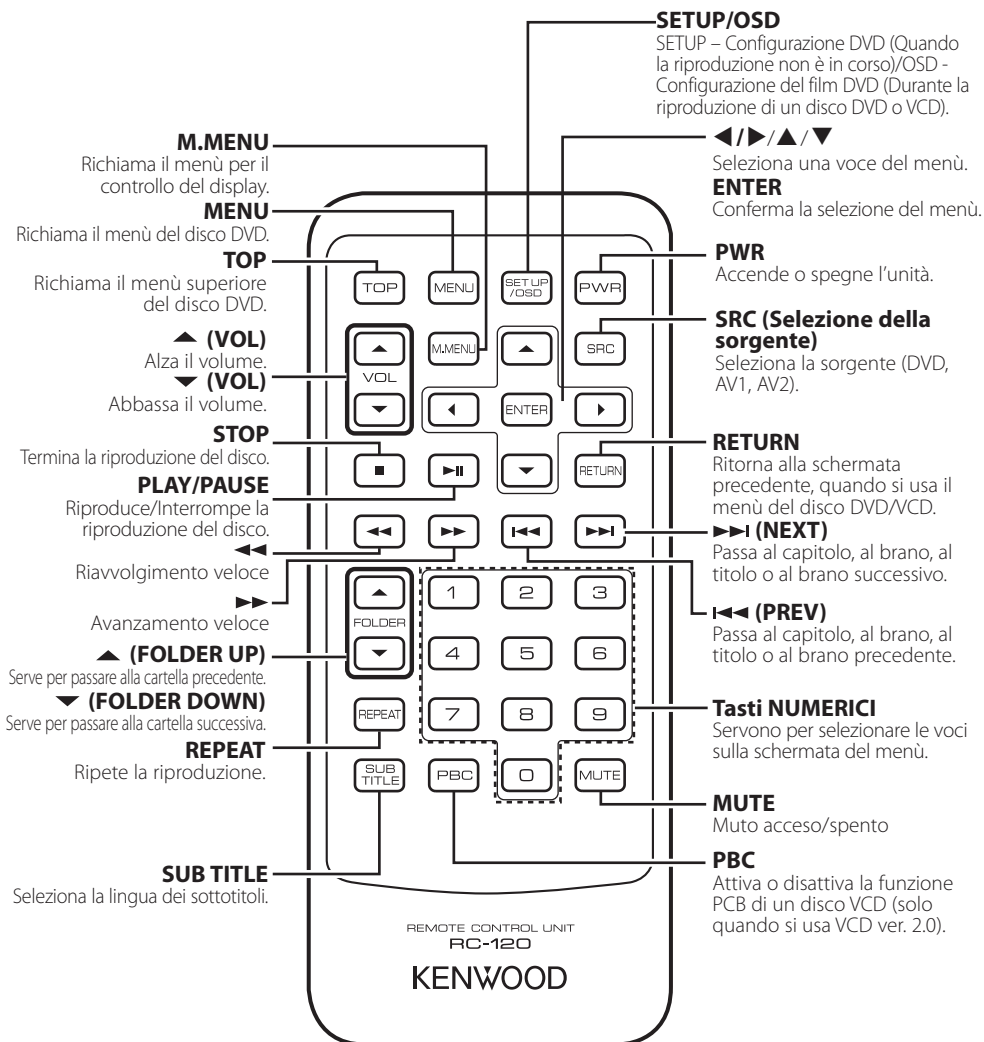

Operazioni di base

Apertura del monitor

Premete il tasto "OPEN" nella parte anteriore dello schermo e aprite il monitor al livello desiderato. potete anche regolare l'angolo di rotazione.

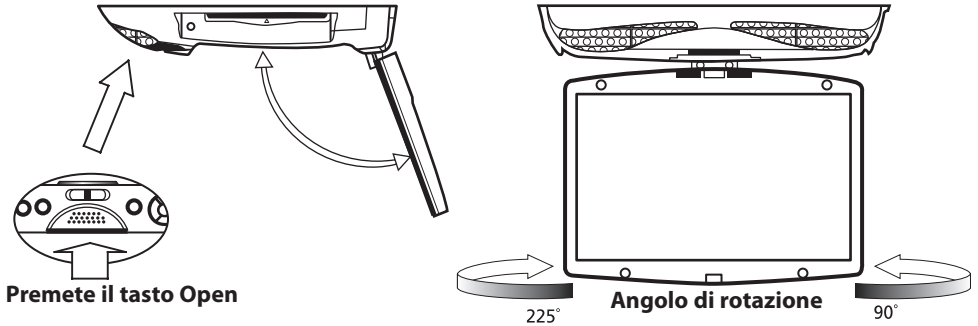

PWR (Power) ON e OFF

Premete il tasto PWR (Power) sull'unità o sul telecomando per accendere l'unità. Ripremete il tasto PWR (Power) per spegnere l'unità.

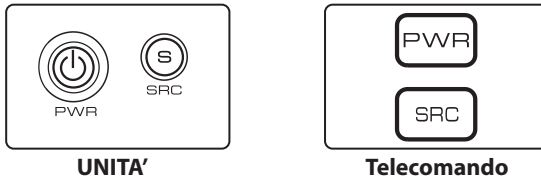

Selezione SRC (Sorgente)

Per cambiare la sorgente, premete il tasto SRC (Sorgente) diverse volte.



Quando viene inserito un disco (con l'etichetta rivolta in alto), la sorgente cambia automaticamente e comincia la riproduzione del disco.

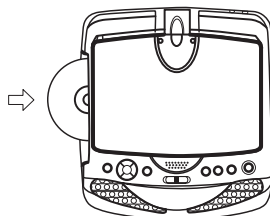

Riproduzione di base di un disco

Menù OSD

La striscia del menù OSD contiene diverse funzioni della riproduzione. Per visualizzare il menù OSD, premete il tasto SETUP/OSD durante la riproduzione di un disco. Usate i tasti "in alto" ▲ / "in basso" ▼ per spostarvi attraverso varie funzioni del menù OSD.

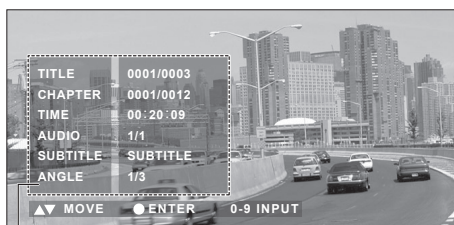

Striscia sul display

Esempio:

Menù OSD durante la riproduzione di un DVD video

TITLE	0001/0003	Numero del titolo
CHAPTER	0001/0012	Numero del capitolo
TIME	00:20:09	Codice di tempo
AUDIO	1/1	Lingua audio
SUBTITLE	SUBTITLE	Lingua dei sottotitoli
ANGLE	1/3	Angolazione

Menù OSD durante la riproduzione di un VCD

TRACK	0001/0012	Numero del brano
TIME	00:20:09	Codice di tempo
AUDIO	Stereo	Canale audio

Menù OSD durante la riproduzione di un DivX

TRACK	0001/0012	Numero del brano
TIME	00:20:09	Codice di tempo
AUDIO	1/1	Lingua audio
SUBTITLE	SUBTITLE	Lingua dei sottotitoli



- Il menù OSD viene disattivato dopo qualche secondo di inattività.

Memoria dell'ultima scena

L'unità memorizza l'ultima scena dell'ultimo disco riprodotto. L'ultima scena rimane nella memoria del dispositivo, anche se si toglie il disco dall'unità o la si spegne. Se inserite un disco, la cui ultima scena è stata memorizzata, essa verrà automaticamente richiamata. Se non volete usare la memoria dell'ultima scena, premete il tasto ■ (STOP), mentre terminate la riproduzione.

Riproduzione di base

1. Premete il tasto PWR (Power) per accendere il dispositivo.
2. Quando viene inserito un disco (con l'etichetta rivolta in alto), la sorgente cambia automaticamente e comincia la riproduzione del disco.

Per avviare la riproduzione di un DVD video, CD audio o VCD

1. Premete il tasto ►|| (PLAY).



Quando sullo schermo appare il menù del disco

In caso di dei DVD interattivi, sullo schermo compare il menù del disco. In seguito premete il tasto ENTER per selezionare il menù specifico che volete riprodurre, usando i tasti del cursore.

Per avviare la riproduzione di un CD audio o dei file DivX, MP3, WMA o JPEG

Non è possibile riprodurre le cartelle o i file che superano il massimo limite dei media. Prima di avviare la riproduzione, ci vuole un po' di tempo, affinché il lettore confermi i media su cui sono stati registrati i file DivX/MP3/WMA/JPEG.

1. Premete i tasti-frecce "in alto" ▲ / "in basso" ▼ / "a sinistra" ◀ / "a destra" ▶ per selezionare il brano o il file desiderato, dopodiché premete il tasto ►|| (PLAY) o ENTER per avviare la riproduzione.



- Dopo aver riprodotto tutti i file salvati in una cartella, la riproduzione verrà terminata.

Per terminare la riproduzione

1. Premere il tasto ■ (STOP).

Per interrompere la riproduzione

1. Premete il tasto ►|| (PLAY).



- Ogni volta che viene premuto il tasto, la riproduzione del disco viene avviata o interrotta.
- Durante la riproduzione di un DVD o VCD ogni volta che viene premuto questo tasto, viene eseguita l'operazione "step" (passo).

Saltare capitoli, brani o file

1. Premete il tasto ◀◀/▶▶.



- Il capitolo (o il titolo) nella direzione del tasto premuto viene saltato e il capitolo (o il titolo) selezionato viene riprodotto dall'inizio.
- Quando il tasto ◀◀ viene premuto una volta durante la riproduzione, il capitolo (o il titolo) attualmente riprodotto viene riprodotto dall'inizio.
- Quando il tasto ◀◀ viene premuto entro 3 secondi dall'inizio della riproduzione di un capitolo (o di un titolo), la riproduzione comincia dall'inizio del capitolo (o del titolo) precedente.

Ricerca

Durante la riproduzione premete il tasto ◀◀ o ▶▶ per selezionare la velocità di ricerca. Ogni volta che viene premuto il tasto ◀◀ o ▶▶, la velocità di ricerca cambia.



- Premete il tasto ►|| (PLAY) in qualsiasi momento per riprendere la riproduzione normale.
- P.B.C. in modalità VCD, la funzione di ricerca non è disponibile.

Riproduzione ripetuta

Il titolo, il capitolo, il brano o il disco desiderato può essere riprodotto ripetutamente.

1. Premete il tasto REPEAT.

Durante la riproduzione di un DVD video:

- 1 "TITLE REPEAT" (RIPETI TITOLO)
- 2 "CHAPTER REPEAT" (RIPETI CAPITOLO)
- 3 "REPEAT OFF" (RIPETIZIONE OFF)

Durante la riproduzione di un CD musicale/CD video:

- 1 "TRACK REPEAT" (RIPETI BRANO)
- 2 "REPEAT OFF" (RIPETIZIONE OFF)

Durante la riproduzione dei file audio & visualizzazione dei file video/immagini:

- 1 "TRACK REPEAT" (RIPETI BRANO)
- 2 "FOLDER REPEAT" (RIPETI CARTELLA)
- 3 "REPEAT OFF" (RIPETIZIONE OFF)



- Se il tasto ►▶ viene premuto una volta durante la ripetizione del capitolo o del brano, la funzione di riproduzione ripetuta viene annullata.
- P.B.C. in modalità VCD, la funzione di ripetizione non è disponibile.

Riproduzione di un disco con film

Riproduzione dal titolo, dal capitolo o dal brano desiderato

Un titolo può essere diviso in vari capitoli (simili ai brani su un CD).

Durante la riproduzione di un DVD video

1. Premete il tasto **SETUP/OSD**.
2. Premete il tasto "in alto" ▲ / "in basso" ▼ per selezionare un **TITLE** o un **CHAPTER**.
3. Premete i tasti numerici, dopodiché premete il tasto **ENTER**.

Per selezionare il brano n. 23: Premete i tasti numerici 2 e 3 e poi il tasto **ENTER**.

Durante la riproduzione di un VCD

1. Premete i tasti numerici, dopodiché premete il tasto **ENTER**.
- Per selezionare il brano n. 23: Premete i tasti numerici 2 e 3 e poi il tasto **ENTER**.



- P.B.C. in modalità VCD, la funzione di selezione del brano può non essere disponibile.

Ricerca a tempo

Per avviare la riproduzione da un determinato punto sul disco:

1. Durante la riproduzione premete il tasto **SETUP/OSD**.
 2. Premete il tasto "in alto" ▲ / "in basso" ▼ per selezionare **TIME**.
 3. Premete i tasti numerici per immettere il momento iniziale in ore, minuti e secondi.
 4. Premete il tasto **ENTER**.
- La riproduzione comincia dal momento selezionato.

Selezione della lingua audio

Se il disco è stato creato con varie versioni linguistiche, potete scegliere di cambiare temporaneamente le impostazioni audio del lettore DVD.

1. Premete il tasto **SETUP/OSD**.
2. Premete il tasto "in alto" ▲ / "in basso" ▼ per selezionare **AUDIO**.

3. Selezionate la lingua, premendo il tasto "a sinistra" ◀ / "a destra" ▶.



- La selezione della lingua funziona solo se il disco è stato creato con versioni audio multiple.
- Quando scegliete una lingua audio, usando questa funzione, potete cambiare l'impostazione della lingua audio nel menu principale del lettore DVD (nel menu delle preferenze della lingua nella CONFIGURAZIONE DVD) solo temporaneamente.

Selezione della lingua dei sottotitoli

Potete cambiare la lingua dei sottotitoli, mentre guardate un disco (ma solo se il disco è stato creato con dei sottotitoli).

1. Premete il tasto **SETUP/OSD**.
2. Premete il tasto "in alto" ▲ / "in basso" ▼ per selezionare **SUBTITLE**.
3. Selezionate la lingua, premendo il tasto "a sinistra" ◀ / "a destra" ▶.



- La funzione dei sottotitoli è disponibile solo se il disco è stato creato con più versioni dei sottotitoli.
- Su certi dischi compare il menù dei sottotitoli del disco.
- Il file dei sottotitoli per un file DivX è visualizzato solo nei seguenti formati: srt, txt, smi, ssa e sub.
- Se non ci sono informazioni o se c'è un codice che non può essere letto nel file DivX, vengono visualizzati i numeri "1" ecc.

Selezione dell'angolazione

Su certi dischi alcune scene o sequenze particolari sono stati registrati con varie angolazioni. Se il disco contiene una sola angolazione, questa funzione non sarà disponibile. Quando si riproduce un disco DVD con scene registrate da varie angolazioni, sullo schermo del monitor lampeggia l'indicatore dell'angolo.

1. Premete il tasto **SETUP/OSD**.
2. Premete il tasto "in alto" ▲ / "in basso" ▼ per selezionare **ANGLE**.
3. Selezionate l'angolazione, premendo il tasto "a sinistra" ◀ / "a destra" ▶.

Riproduzione di un disco con musica/immagini

Riproduzione di un disco musicale

Una volta inserito un CD audio o un disco con dei file MP3 o WMA, sullo schermo compare un menù.

- 1. Premete i tasti "in alto" ▲ / "in basso" ▼ / "a sinistra" ◀ / "a destra" ▶ per selezionare il brano o il file, dopodiché premete il tasto ENTER**

Riproduzione dal brano o dal file desiderato

- 1. Premete i tasti numerici.**

Per selezionare il brano n. 23: Premete i tasti numerici 2 e 3 e poi il tasto ENTER.

Riproduzione delle immagini (Presentazione di diapositive)

Una volta inserito un disco con delle immagini, sullo schermo compare un menù.

- 1. Premete i tasti "in alto" ▲ / "in basso" ▼ / "a sinistra" ◀ / "a destra" ▶ per selezionare il brano o il file, dopodiché premete il tasto ENTER.**

Avviate la riproduzione in modalità "presentazione diapositive". La funzione di presentazione delle diapositive può essere usata per visualizzare automaticamente le immagini una dopo l'altra. Ci sono 3 opzioni della velocità di presentazione delle diapositive.

Configurazione del lettore DVD

Operazioni di base

Quando viene premuto il tasto SETUP/OSD sul telecomando (quando la riproduzione non è in corso), sullo schermo viene visualizzato il menù OSD del DVD e la configurazione del DVD:



LANGUAGE	Seleziona nel menù OSD la lingua del Disc Audio, Subtitle & Disc
VIDEO	Seleziona il formato dello schermo & l'uscita video.
AUDIO	Seleziona la gamma dinamica.
LOCK	Immette la categoria & la password.
OTHER	Seleziona il tempo dell'immagine e l'angolazione. Predefiniti & DivX VOD

1. Premete il tasto SETUP/OSD.

2. Premete i tasti-frecce "in alto ▲ / "in basso" ▼ / "a sinistra" ◀ / "a destra" ▶ sull'unità o sul telecomando per spostare il cursore evidenziato in alto/in basso/a sinistra/a destra nella lista del menù e premete il tasto ENTER per cambiare il valore/il livello, mentre il menù OSD è visualizzato sullo schermo.

Per uscire dalla modalità di configurazione DVD

Premete il tasto SETUP/OSD.

LANGUAGE (LINGUA)

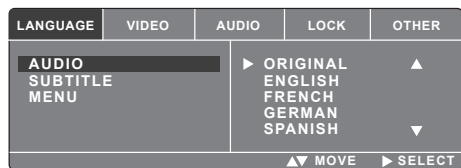

1. Usate questa opzione per configurare le impostazioni desiderate dell' AUDIO dei SUBTITLE e del MENU.

Voce	Impostazione
AUDIO	La lingua del film DVD: "ORIGINAL"/ "ENGLISH"/ "FRENCH"/ "GERMAN"/ "SPANISH"/ "OTHER" Istruzioni relative all'opzione "ORIGINAL". La lingua originale del disco.
SUBTITLE	Selezionate la lingua dei sottotitoli: "ENGLISH"/ "FRENCH"/ "GERMAN"/ "SPANISH"/ "OTHER"
MENU	La lingua del menù del film DVD: "ENGLISH"/ "FRENCH"/ "GERMAN"/ "SPANISH"/ "OTHER"

(Impostazione di fabbrica: Sottolineata)

2. Premete i tasti "in alto ▲ / "in basso" ▼ / "a sinistra" ◀ / "a destra" ▶ sull'unità o sul telecomando per spostare il cursore evidenziato in alto/in basso/a sinistra/a destra nella lista del menù e premete il tasto ENTER per cambiare il valore/il livello, mentre il menù OSD è visualizzato sullo schermo.



- **ORIGINAL (ORIGINALE):** Si riferisce alla lingua originale con la quale è stato registrato il disco.
- **OTHER (ALTRO):** Per selezionare un'altra lingua, premete un tasto numerico sul telecomando e in seguito il tasto ENTER per immettere il numero corrispondente alla lingua selezionata dalla lista dei codici. (La stessa frase per P17)

Lista dei codici delle altre lingue

Codice della lingua	Paese	Codice della lingua	Paese
6566	Abkhazian	7678	Lingala
6565	Afar	7684	Lithuanian
6570	Afrikaans	7775	Macedonian
8381	Albanian	7771	Malagasy
6577	Ameharic	7783	Malay
6582	Arabic	7776	Malayalam
7289	Armenian	7784	Maltese
6583	Assamese	7773	Maori
6588	Aymara	7782	Marathi
6590	Azerbaijani	7779	Moldavian
6665	Bashkir	7778	Mongolian
6985	Basque	7865	Nauru
6678	Bengali;Banqla	7869	Nepali
6890	Bhutani	7879	Norwegian
6672	Bihari	7982	Oriya
6682	Breton	8065	Panjabi
6671	Bulgarian	8083	Pashto, Pushto
7789	Burmese	7065	Persian
6669	Byelorussian	8076	Polish
7577	Cambodian	8084	Portuguese
6765	Catalan	8185	Quechua
9072	Chinese	8277	Rhaeto-Romance
6779	Corsican	8279	Rumanian
7282	Croatian	8285	Russian
6783	Czech	8377	Samoan
6865	Danish	8365	Sanskrit
7876	Dutch	7168	Scots Gaelic
6978	English	8382	Serbian
6979	Esperanto	8372	Serbo-Croatian
6984	Estonian	8378	Shona
7079	Faroese	8368	Sindhi
7074	Fiji	8373	Singhalese
7073	Finnish	8375	Slovak
7082	French	8376	Slovenian
7089	Frisian	8379	Somali
7176	Galician	6983	Spanish
7565	Georgian	8385	Sudanese
6869	German	8387	Swahili
6976	Greek	8386	Swedish
7576	Greenlandic	8476	Tagalog
7178	Guarani	8471	Tajik
7185	Gujarati	8465	Tamil
7265	Hausa	8484	Tatar
7387	Hebrew	8469	Telugu
7273	Hindi	8472	Thai
7285	Hungarian	6679	Tibetan
7383	Icelandic	8473	Tigrinya
7378	Indonesian	8479	Tonga
7365	Interlingua	8482	Turkish
7165	Irish	8475	Turkmen
7384	Italian	8487	Twi
7465	Japanese	8576	Ukrainian
7487	Javanese	8582	Urdu
7578	Kannada	8590	Uzbek
7583	Kashmiri	8673	Vietnamese
7575	Kazakh	8679	Volapük
7589	Kirghiz	6789	Welsh
7579	Korean	8779	Wolof
7585	Kurdish	8872	Xhosa
7679	Laothian	7473	Yiddish
7665	Latin	8979	Yoruba
7686	Latvian, Lettish	9085	Zulu

Configurazione del lettore DVD

VIDEO

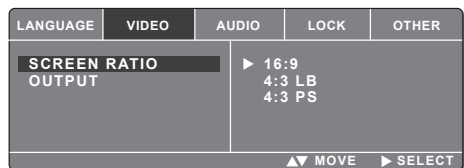

1. Usate questa opzione per configurare le impostazioni desiderate di **SCREEN RATIO** e di **OUTPUT**.

Voce	Impostazione
SCREEN RATIO	E' possibile selezionare "16:9"/"4:3 LB"/"4:3 PS"
OUTPUT	E' possibile selezionare "AUTO"/"NTSC"/"PAL"

(Impostazione di fabbrica: Sottolineata)

2. Premete i tasti "in alto ▲ / "in basso" ▼ / "a sinistra" ◀ / "a destra" ▶ sull'unità o sul telecomando per spostare il cursore evidenziato in alto/in basso/a sinistra/a destra nella lista del menù e premete il tasto ENTER per cambiare il valore/il livello, mentre il menù OSD è visualizzato sullo schermo.

SCREEN RATIO(FORMATO DELLO SCHERMO)



16:9 Wide screen



4:3 PS (Pan Scan)



4:3 LB (Later Box)

AUDIO

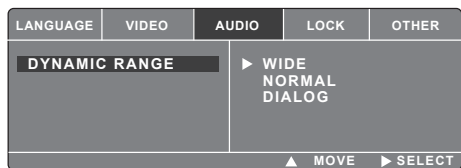

1. Usate questa opzione per configurare le impostazioni desiderate di **DYNAMIC RANGE**.

Voce	Impostazione
DYNAMIC RANGE	E' possibile selezionare: "WIDE"/"NORMAL"/"DIALOG"

(Impostazione di fabbrica: Sottolineata)

2. Premete i tasti "in alto ▲ / "in basso" ▼ / "a sinistra" ◀ / "a destra" ▶ sull'unità o sul telecomando per spostare il cursore evidenziato in alto/in basso/a sinistra/a destra nella lista del menù e premete il tasto ENTER per cambiare il valore/il livello, mentre il menù OSD è visualizzato sullo schermo.



Dynamic Range(Gamma dinamica)

Nel formato DVD potete ascoltare la colonna sonora di una trasmissione in modo più preciso e realistico, grazie alla tecnologia audio digitale. Comunque potete volere comprimere la gamma dinamica dell'uscita audio (la differenza fra i suoni più forti e quelli più quieti). Questa funzione vi permette di ascoltare una trasmissione ad un volume più basso, senza perdere la chiarezza dei suoni.

LOCK (BLOCCO)

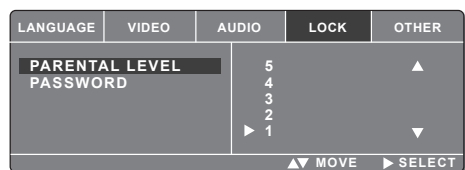

1. Usate questa opzione per configurare le impostazioni desiderate di **PARENTAL LEVEL** e di **PASSWORD**.

Voce	Impostazione
PARENTAL LEVEL	E' possibile selezionare "LOCK"(1~8)/"UNLOCK" for per la modalità di controllo parentale. Per cambiare la categoria dovete immettere la password composta da 4 cifre che avete impostato. Se non avete ancora immesso una password, comparirà la richiesta di farlo. Immettetela password composta da 4 cifre, premendo i tasti numerici del telecomando, dopodichè premete il tasto ENTER.
PASSWORD	L'utente può registrare una password composta da 4 cifre sul telecomando.

(Impostazione di fabbrica: Sottolineata)

2. Premete i tasti "in alto ▲ / "in basso" ▼ / "a sinistra" ◀ / "a destra" ▶ sull'unità o sul telecomando per spostare il cursore evidenziato in alto/in basso/a sinistra/a destra nella lista del menù e premete il tasto ENTER per cambiare il valore/il livello, mentre il menù OSD è visualizzato sullo schermo.



- Password (Impostazione di fabbrica) : 0000
- Il controllo parentale è un sistema dei limiti delle categorie per i film DVD. Funziona con dei dischi DVD, ai quali è stata assegnata una categoria. L'utente può decidere, quali categoria possono essere riprodotte senza blocco.
- La categoria uno (1) è la più restrittiva, mentre la categoria otto (8) è la meno restrittiva. Questa funzione permette di determinare la reazione dell'unità ad un disco con film, a seconda della categoria.

OTHER (ALTRO)

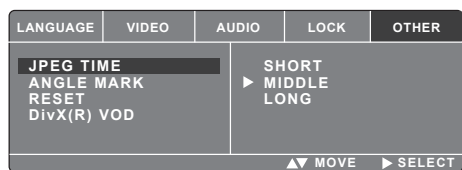

1. Usate questa opzione per configurare le impostazioni desiderate di **PICTURE TIME**, **ANGEL MARK**, **DEFAULT**, **DivX(R) VOD**.

Voce	Impostazione
PICTURE TIME	E' possibile selezionare "SHORT" (2 sec)/ "MIDDLE" (5 sec)/ "LONG" (10 sec) La funzione di presentazione delle diapositive può essere usato per visualizzate automaticamente le immagini una dopo l'altra. Ci sono 3 opzioni della velocità di presentazione delle diapositive.
ANGLE MARK	E' possibile selezionare "ON"/"OFF" Su certi dischi alcune scene o sequenze particolari sono stati registrati con varie angolazioni. Quando si riproduce un disco DVD con scene registrate da varie angolazioni, è possibile selezionare molte angolazioni.
RESET	Questa opzione ripristina i valori predefiniti (di fabbrica) delle impostazioni DVD.
DivX(R) VOD	Potete visualizzare solo i film col codice di registrazione DivX DRM (Digital Rights Management) assegnato alla Vostra unità. Il codice di registrazione è usato per noleggiare o acquistare i film VOD (Video-On-Demand). Potete acquistare o noleggiare un film crittografato.

You must register your device to play DivX protected videos.
Registration code: xxxxxxxxxx
Register at <http://vod.divx.com>

OK

(Impostazione di fabbrica: Sottolineata)

2. Premete i tasti "in alto ▲ / "in basso" ▼ / "a sinistra" ◀ / "a destra" ▶ sull'unità o sul telecomando per spostare il cursore evidenziato in alto/in basso/a sinistra/a destra nella lista del menù e premete il tasto ENTER per cambiare il valore/il livello, mentre il menù OSD è visualizzato sullo schermo.

Configurazione dei controlli del monitor

Operazioni di base

Quando viene premuto il tasto M (Menu) sull'unità o sul telecomando, verrà visualizzato il seguente menù OSD delle impostazioni.

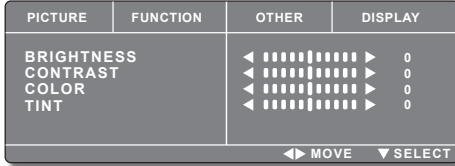

PICTURE	Serve per regolare la Brightness, il Contrast, il Color e la Tint
FUNCTION	Serve per selezionare la trasmissione FM, la frequenza FM ed il canale audio IR.
OTHER	Serve per selezionare l'applicazione automatica di reset (Impostazione automatica dello schermo).
DISPLAY	Serve per selezionare la lingua OSD e la modalità dello schermo.

1. Premete il tasto M (Menu).
2. Premete i tasti "in alto ▲ / "in basso" ▼ / "a sinistra" ◀ / "a destra" ▶ sull'unità o sul telecomando per spostare il cursore evidenziato in alto/in basso/a sinistra/a destra nella lista del menù e premete il tasto ENTER per cambiare il valore/il livello, mentre il menù OSD è visualizzato sullo schermo.

Per uscire dalla modalità di controllo del display

Premete il tasto M (Menu).

PICTURE (IMMAGINE)

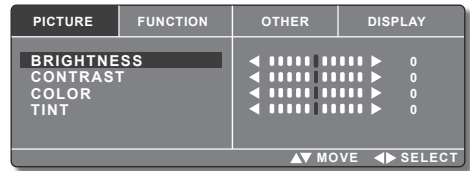

1. Usate questa opzione per configurare le impostazioni desiderate di **BRIGHTNESS**, di **CONTRAST**, di **COLOR** e di **TINT**.

Voce	Impostazione	
BRIGHTNESS	◀ Schermo più scuro	▶ Schermo più chiaro
	"-50" - "0" - "+50"	
CONTRAST	◀ Contrasto più forte	▶ Contrasto meno forte
	"-50" - "0" - "+50"	
COLOR	◀ Colore più profondo	▶ Colore più pallido
	"-50" - "0" - "+50"	
TINT	◀ Livello del rosso più forte	▶ Livello del verde più forte
	"-50" - "0" - "+50"	

(Impostazione di fabbrica: Sottolineata)

2. Premete i tasti "in alto ▲ / "in basso" ▼ / "a sinistra" ◀ / "a destra" ▶ sull'unità o sul telecomando per spostare il cursore evidenziato in alto/in basso/a sinistra/a destra nella lista del menù e premete il tasto ENTER per cambiare il valore/il livello, mentre il menù OSD è visualizzato sullo schermo.



- La "TINTA" può essere regolata, quando è stato selezionato il segnale video NTSC.

FUNCTION (FUNZIONE)

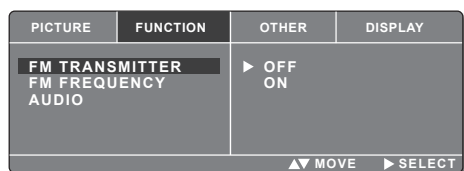

1. Usate questa opzione per configurare le impostazioni desiderate di FM TRANSMITTER, di FM FREQUENCY e di AUDIO (cuffia ad infrarossi).

Voce	Impostazione
FM TRANSMITTER	Per il trasmettitore FM è possibile selezionare l'opzione "ON" o "OFF".
FM FREQUENCY	Potete impostare la frequenza del trasmettitore FM. "88.1MHz" - "89.5MHz" (la sintonizzazione avviene con degli intervalli di 100KHz)
AUDIO	Potete impostare la frequenza del trasmettitore della cuffia ad infrarossi. "1-CH" : 2,3MHz(L)/2.8MHz(R), "2-CH" : 3.2MHz(L)/3.8MHz(R)

(Impostazione di fabbrica: Sottolineata)

2. Premete i tasti "in alto ▲ / "in basso" ▼ / "a sinistra" ◀ / "a destra" ▶ sull'unità o sul telecomando per spostare il cursore evidenziato in alto/in basso/a sinistra/a destra nella lista del menù e premete il tasto ENTER per cambiare il valore/il livello, mentre il menù OSD è visualizzato sullo schermo.

OTHER (ALTRO)

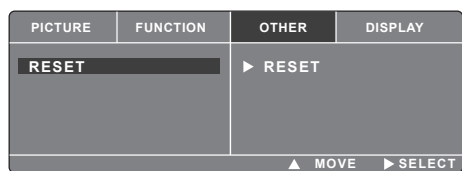

1. Usate questa opzione per configurare le impostazioni desiderate per il RESET.

Voce	Impostazione
RESET	Questa opzione ripristina i valori predefiniti (di fabbrica) delle impostazioni necessarie per il controllo del display.

2. Premete i tasti "in alto ▲ / "in basso" ▼ / "a sinistra" ◀ / "a destra" ▶ sull'unità o sul telecomando per spostare il cursore evidenziato in alto/in basso/a sinistra/a destra nella lista del menù e premete il tasto ENTER per cambiare il valore/il livello, mentre il menù OSD è visualizzato sullo schermo.

Configurazione dei controlli del monitor

DISPLAY

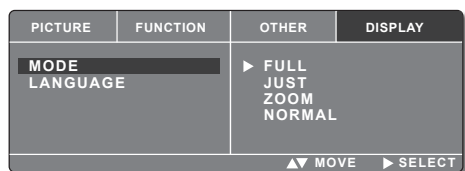

1. questa opzione per configurare le impostazioni desiderate di **MODE** e di **LANGUAGE**.

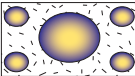
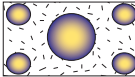
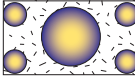
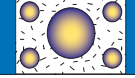
Voce	Impostazione	
MODE	Serve per selezionare la modalità dello schermo.	
	"FULL" Modalità a schermo intero.	
	"JUST" Modalità di giustificazione.	
	"ZOOM" Modalità d'immagine normale.	
	"NORMAL" Normal picture mode.	
LANGUAGE	Serve per cambiare la lingua del MENU' OSD: "ENGLISH"/ "FRENCH"/ "GERMAN"/ "SPANISH"	

(Impostazione di fabbrica: Sottolineata)

2. Premete i tasti "in alto" ▲ / "in basso" ▼ / "a sinistra" ◀ / "a destra" ▶ sull'unità o sul telecomando per spostare il cursore evidenziato in alto/in basso/a sinistra/a destra nella lista del menù e premete il tasto ENTER per cambiare il valore/il livello, mentre il menù OSD è visualizzato sullo schermo.

Accessori/Installazione

Accessori

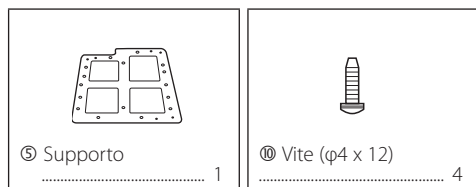
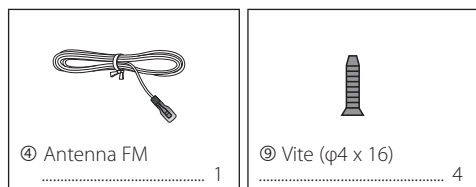
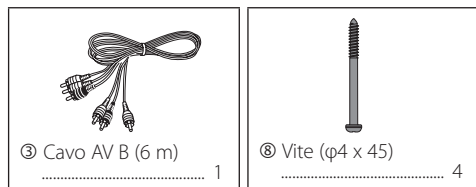
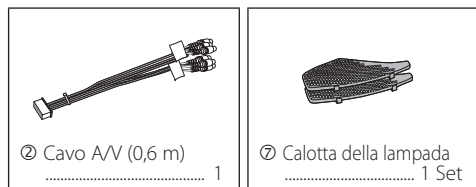
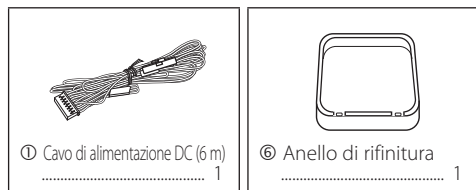

Installazione

1. Rimuovete l'imballo e verificate il contenuto del kit.

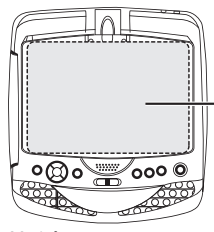

Unità

▲ATTENZIONE

Non esercitate una pressione forte sull'area del display durante l'installazione o l'uso.

Questa forma è progettata per la presa del filo.

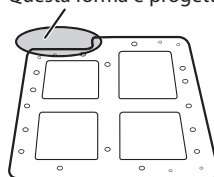

Supporto ⑤

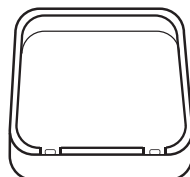

Anello di rifinitura ⑥

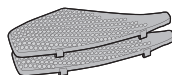

Calotta della lampada ⑦



⑧ Per l'unità ($\varnothing 4 \times 45$)



⑨ Per il supporto ($\varnothing 4 \times 16$)



⑩ Per l'unità ($\varnothing 4 \times 12$)

Vite

(Si consiglia di far installare il dispositivo da un professionista)

2. Attaccate il supporto in metallo ⑤ all'asta del supporto sul soffitto del Vostro veicolo, usando le viti fornite ⑨. State molto attenti a non penetrare il tetto del veicolo.

Piazzate questa parte del supporto ⑤ in questa direzione.

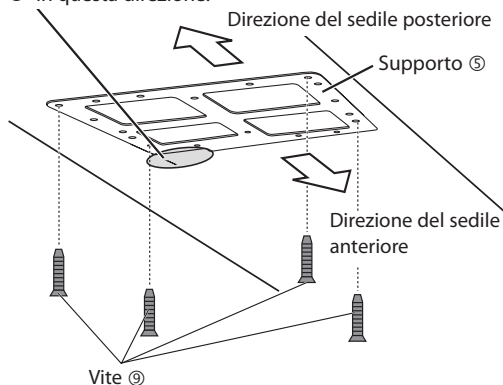

3. Connettete il cablaggio (a seconda del diagramma nella sezione "Connessione dei fili ai morsetti") ai fili localizzati nella lampada a cupola nel Vostro veicolo.

4. Prima di installare l'unità sul soffitto, si consiglia di configurare l'antenna FM ④, come mostrato nell'illustrazione. L'antenna FM ④ aiuta a rafforzare il segnale FM ed abbassare i rumori acustici. Estendete il cavo dell'antenna in direzione dell'antenna radio del veicolo.

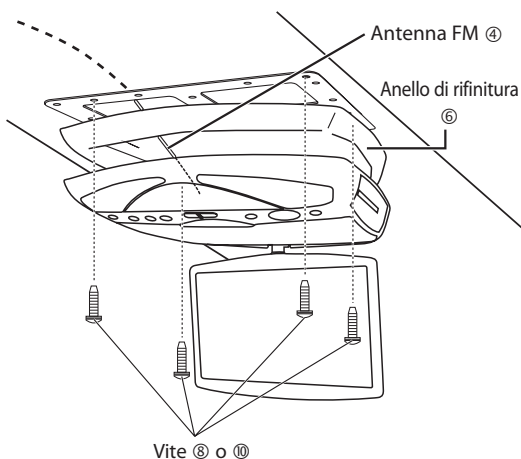

5. Aprite lo schermo del monitor, potete girare lo schermo del monitor in basso; Nell'area della calotta della lampada a cupola e sull'unità troverete dei fori per le viti. Avvitare l'unità al supporto, usando le viti fornite ⑧ o ⑩. Dopo l'installazione accertatevi di aver rimpiazzato le calotte della lampada ⑦ e attaccato l'unità.



Quanto all'anello di rifinitura, l'utente può scegliere uno dei seguenti metodi d'installazione.

Caso A: Installazione solo con il supporto. ⑩

Caso B: Installazione con il supporto e con l'anello di rifinitura. ⑧

(E' consigliato l'uso dell'anello di rifinitura).

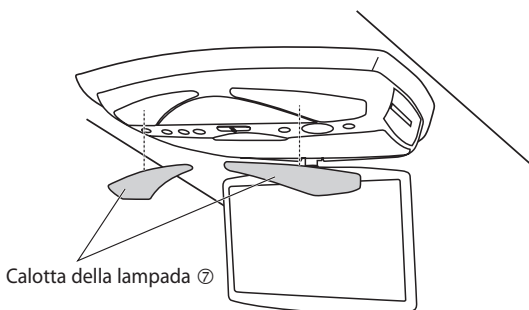

Connessione dei fili ai morsetti

Interruttore della chiave di accensione

Se non sono state fatte delle connessioni, non fate uscire il filo dalla scanalatura.

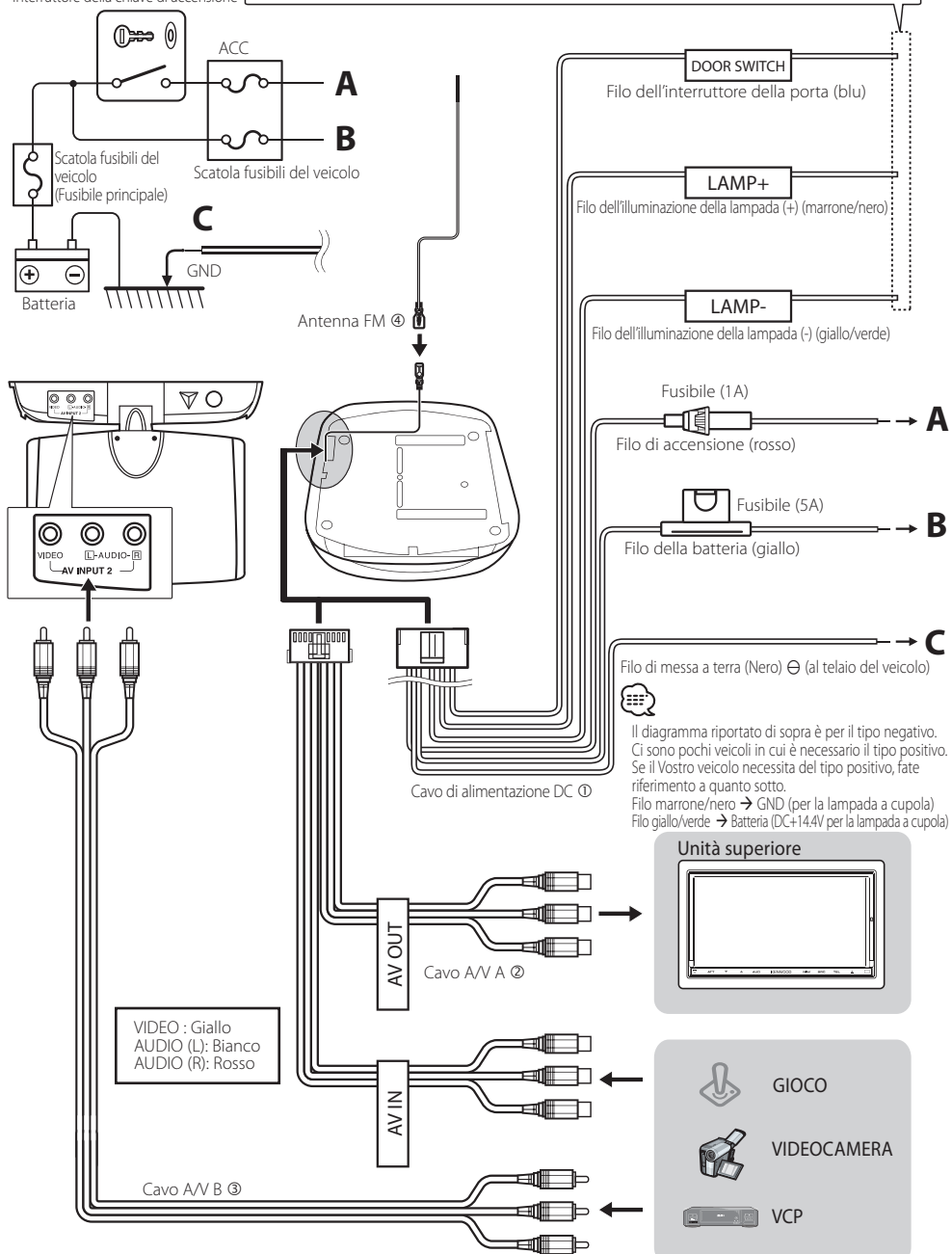

Risoluzione dei problemi

Guasto	Risoluzione
Manca alimentazione	Controllate che il cavo d'alimentazione DC sia collegato correttamente.
Nessuna immagine	1. Assicuratevi che il dispositivo sia collegato correttamente. 2. Verificate che il monitor connesso sia acceso.
Immagine fermata	1. Controllate che il cavo video sia collegato. 2. Verificate che il monitor sia acceso.
La qualità dell'immagine riprodotta è scarsa.	Pulite il disco.
Nessun colore	Impostate il sistema video, cambiando la modalità dell'uscita video (AUTO, PAL, NTSC) → Fate riferimento a pag. 18 (Impostazioni del display)
Il telecomando non funziona correttamente.	Rimuovete eventuali ostacoli fra il telecomando e il sensore del telecomando sull'unità. Usate il telecomando da una distanza più vicina all'unità.
Sullo schermo viene visualizzato il messaggio "ERROR-DISC".	1. Spegnete il dispositivo e riaccendetelo. 2. Spegnete il dispositivo, staccate la spina dalla presa, dopodiché riconnettete il dispositivo.
Sullo schermo viene visualizzato il messaggio "ERROR-DISC Check Regional Code".	Verificate in quale regione può essere riprodotto il disco DVD. Il disco DVD non può essere riprodotto, se il suo codice regionale non è conforme a quello dell'unità DVD. → Fate riferimento a pag. 4 (Codici regionali nel mondo)
Il telecomando non funziona.	Controllate la batteria e accertatevi che la batteria sia fresca e nuova o che sia abbastanza carica.
Non funzionano tutti i tasti dell'unità e del telecomando	Premete il tasto Reset. → Fate riferimento a pag. 9 (Nomi dei componenti e le loro funzioni)

Punto di controllo

Quando un disco viene portato da un ambiente freddo in un ambiente caldo, sulla sua superficie può formarsi vapore oppure sulla lente si può formare acqua. Ciò influisce negativamente sulle prestazioni del dispositivo.

1. Rimuovete il disco dal lettore DVD.
2. Accendete il dispositivo e lasciatelo acceso per un'ora in modo che la condensa evapori.

Sostituzione delle lampadine

1. Usate un cacciavite per fare leva sulla calotta della lampada.
2. Togliete la lampadina bruciata.
3. Sostituitela con una lampadina a 3 W (12V), tipo T-8, cuneiforme (8,5X29 mm (lunghezza))
4. Riattaccate la calotta della lampada.

Specifiche

Tensione operativa	14,4 V (ammissibile 11,0 – 16 V)
Assorbimento di corrente max.	1.2A
Formato monitor	16:9 Wide, 4:3
Risoluzione	800 (O) x 480 (V) x RGB 1,152,000 pixel ※ La percentuale dei pixel difettosi in un pannello LCD TFT è inferiore al 0,01%
Luminosità	350 cd/m ²
Sistema Video	NTSC / PAL
Ingresso A/V	Audio: 2,0 Vrms (10KΩ), Video : 1,0 Vp-p (75Ω)
Uscita A/V	Audio: 1,2 Vrms (10KΩ), Video : 1,0 Vp-p (75Ω)
Dimensioni dello schermo	10,2 pollici (diagonale)
Trasmettitore ad infrarossi	1-CH (Lch:2,3MHz / Rch:2,8MHz) 2-CH (Lch:3,2MHz / Rch:3,8MHz)
Trasmettitore FM	88,1 MHz ~ 89,5 MHz (intervalli di 100 KHz)
Dimensioni	285mm (L) x 310mm (P) x 54mm (A) 11,2" (L) X 12,2" (P) X 9,1" (A)
Peso	2,3 kg

Tutte le specifiche sono soggette a modifiche senza preavviso.

Nonostante la percentuale dei pixel effettivi in un pannello LCD è pari al 99,99% o superiore, lo 0,01% dei pixel possono non essere illuminati oppure illuminati in modo scorretto.

Questo prodotto non è installato dal produttore del veicolo sulla linea di produzione, né dall'importatore autorizzato del veicolo in uno stato-membro della UE.

Informazioni sullo smaltimento di rifiuti elettrici ed elettronici e delle batterie (applicabile nei paesi UE che hanno adottato i sistemi di raccolta differenziata).



I prodotti e le batterie contrassegnate con questo simbolo (cassonetto barrato) non possono essere smaltiti insieme ai rifiuti comunali.



Tali rifiuti elettrici ed elettronici, nonché le batterie vanno riciclati in una struttura adatta in grado di maneggiare questi prodotti e i sottoprodotti dei loro rifiuti.



Pb

Per ottenere maggiori informazioni riguardo ad un centro di raccolta differenziata più vicina, rivolgetevi alle autorità locali.

Il riciclaggio e lo smaltimento dei rifiuti eseguiti in modo corretto aiutano a conservare le risorse naturali, prevenendo allo stesso tempo gli effetti nocivi sulla salute umana e sull'ambiente.

Nota: Il simbolo "Pb" sotto il simbolo della batteria indica che la batteria contiene piombo.



Dichiarazione di conformità alla Direttiva EMC 2004/108/EEC

Produttore:

Kenwood Corporation
2967-3 Ishikawa-machi, Hachioji-shi, Tokyo, 192-8525
Japan

Rappresentante UE:

Kenwood Electronics Europe BV
Amsterdamsesweg 37, 1422 AC UITHOORN, The
Netherlands

La marcatura dei prodotti che utilizzano laser

**CLASS 1
LASER PRODUCT**

Questa etichetta è attaccata all'involucro ed indica che il componente utilizza i raggi laser che sono stati classificati come Classe 1. Questo significa che l'unità utilizza i raggi laser di una classe inferiore.

Non sussiste il pericolo di radiazione pericolosa all'esterno dell'unità.

INFORMAZIONI SU DIVX VIDEO:

DivX® è un formato video digitale sviluppato da DivX, Inc. Quest'è un dispositivo ufficiale DivX certificato che riproduce i file DivX video. Per ottenere maggiori informazioni e scaricare il software per convertire i Vostri file in DivX, visitate il sito www.divx.com.

INFORMAZIONI SU DIVX VIDEO-ON-DEMAND:

Questo dispositivo certificato DivX® deve essere registrato per poter riprodurre i contenuti DivX Video-on-Demand (VOD). Per generare il codice di registrazione, trovate la sezione DivX VOD in <DivX (R) VOD> (pagina 19). Visitate il sito vod.divx.com con questo codice per completare il processo di registrazione e trovare altre informazioni su DivX VOD.

DivX® is a registered trademark of DivX, Inc., and is under license. Endacien tistrari inprobu ntimus hacchuc temquam.

The "AAC" logo is a trademark of Dolby Laboratories.

 is a trademark of DVD Format/Logo Licensing Corporation registered in the U.S., Japan and other countries.

This product incorporates copyright protection technology that is protected by U.S. patents and other intellectual property rights. Use of this copyright protection technology must be authorized by Macrovision, and is intended for home and other limited viewing uses only unless otherwise authorized by Macrovision. Reverse engineering or disassembly is prohibited.

Manufactured under license from Dolby Laboratories. Dolby and the double-D symbol are trademarks of Dolby Laboratories.

Manufactured under license under U.S. Patent #'s: 5,451,942; 5,956,674; 5,974,380; 5,978,762; 6,487,535 & other U.S. and worldwide patents issued & pending. DTS and the Symbol are registered trademarks, & DTS 2.0+ Digital Out and the DTS logos are trademarks of DTS, Inc. Product includes software. © DTS, Inc. All Rights Reserved.



Questo simbolo indica che la Kenwood ha fabbricato questo prodotto in modo da ridurre l'impatto ambientale.