

KENWOOD

NEXEDGE NX-700/ NX-800

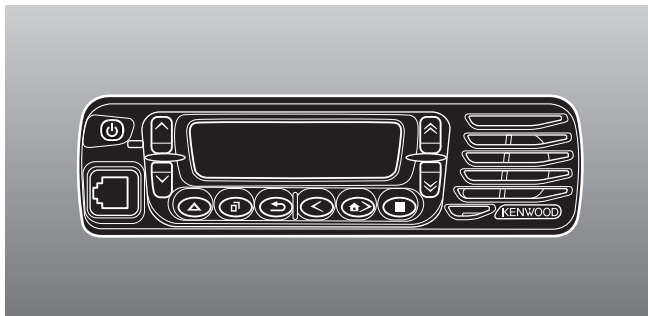

VHF DIGITAL TRANSCEIVER/
UHF DIGITAL TRANSCEIVER
INSTRUCTION MANUAL

ÉMETTEUR-RÉCEPTEUR NUMÉRIQUE VHF/
ÉMETTEUR-RÉCEPTEUR NUMÉRIQUE UHF
MODE D'EMPLOI

TRANSCPTOR DIGITAL VHF/
TRANSCPTOR DIGITAL UHF
MANUAL DE INSTRUCCIONES

RICETRASMETTITORE DIGITALE VHF/
RICETRASMETTITORE DIGITALE UHF
MANUALE DI ISTRUZIONI

VHF DIGITAL FUNKGERÄT/
UHF DIGITAL FUNKGERÄT
BEDIENUNGSANLEITUNG

VHF DIGITALE ZENDONTVANGER/
UHF DIGITALE ZENDONTVANGER
GEBRUIKSAANWIJZING

VHF SAYISAL ARAÇ TELSİZİ/
UHF SAYISAL ARAÇ TELSİZİ
KULLANIM KILAVUZU

ΨΗΦΙΑΚΟΣ ΠΟΜΠΟΔΕΚΤΗΣ VHF/
ΨΗΦΙΑΚΟΣ ΠΟΜΠΟΔΕΚΤΗΣ UHF
ΟΔΗΓΙΕΣ ΧΡΗΣΗΣ

Kenwood Corporation

© B62-2112-00 (E)
09 08 07 06 05 04 03 02 01 00

VHF DIGITALE ZENDONTVANGER/
UHF DIGITALE ZENDONTVANGER

NX-700/ NX-800

NEDERLANDS

GEBRUIKSAANWIJZING

Kenwood Corporation

KENNISGEVING

Deze apparatuur voldoet aan de vereisten van Richtlijn 1999/5/EG.

Het gebruik van het waarschuwings-symbool  betekent dat dit apparaat in bepaalde landen aan gebruiksbe-perkingen onderhevig is.

Voor deze apparatuur is een licentie nodig en is bedoeld voor gebruik in onderstaande landen.

AT	BE	DK	FI	FR	DE	GR	IS
IE	IT	LI	LU	NL	NO	PT	ES
SE	CH	GB	CY	CZ	EE	HU	LV
LT	MT	PL	SK	SI	BG	RO	

ISO3166

Informatie over het weggooien van elektrische en elektronische apparatuur en batterijen (particulieren)



Dit symbool geeft aan dat gebruikte elektrische, elektronische producten en batterijen niet bij het normale huishoudelijke afval mogen.

Lever deze producten in bij de aangewezen inzamelingspunten, waar ze gratis worden geaccepteerd en op de juiste manier worden verwerkt, teruggewonnen en hergebruikt. Voor inleveradressen zie www.nvmp.nl, www.ictmilieu.nl, www.stibat.nl. Wanneer u dit product op de juiste manier als afval inlevert, spaart u waardevolle hulpbronnen en voorkomt u



potentiële negatieve gevolgen voor de volksgezondheid en het milieu, die anders kunnen ontstaan door een onjuiste verwerking van afval.

Opgelet: Het teken "Pb" onder het teken van de batterijen geeft aan dat deze batterij lood bevat.

Pb

HARTELIJK DANK

Wij danken u voor uw beslissing **Kenwood** te kiezen voor uw persoonlijke mobiele toepassingen.

Deze gebruiksaanwijzing betreft alleen de algemene bedieningsfuncties van uw mobiele radio NEXEDGE. Vraag uw dealer voor informatie over aanvullende functies die mogelijk aan uw radio zijn toegevoegd.

NXDN™

NXDN™ is de naam van het protocol voor het nieuwe digitale communicatiesysteem dat FSK-technologie met 4 niveaus gebruikt en dat samen door **Kenwood** en Icom is ontwikkeld.

BERICHTEN AAN DE GEBRUIKER

- ◆ De openbare wet verbiedt het gebruik van zendontvangers zonder vergunning op overheidsterreinen.
- ◆ Onwettige bediening is strafbaar met een boete en/of gevangenisstraf.
- ◆ Laat onderhoud en reparatie uitsluitend uitvoeren door een vakbekwame technicus.

VEILIGHEID: Het is belangrijk dat de bediener zich bewust is van de gevaren die verbonden zijn aan het gebruik van een zendontvanger en deze begrijpt.



WAARSCHUWING

- ◆ **EXPLOSIEVE ATMOSFEER (GAS, STOF, ROKK enz.)**
Schakel de zendontvanger uit wanneer u brandstof tankt of wanneer u parkeert bij een tankstation. Vervoer geen vaten met extra brandstof in de koffer van het voertuig als de zendontvanger in de koffer is gemonteerd.
- ◆ **LETSELS VEROORZAAKT DOOR UITZENDINGEN OP RADIOFREQUENTIES**
De zendontvanger niet gebruiken wanneer iemand dicht bij de antenne staat of die aanraakt, anders bestaat gevaar van brandwonden of andere lichamelijke letsels tengevolge van de radiogolven.
- ◆ **DYNAMIETONSTEKERS**
Het gebruik van de zendontvanger op minder dan 150 m afstand van dynamietontstekers kan die doen ontploffen. Schakel de zendontvanger uit wanneer u zich in een omgeving bevindt waar gecontroleerde ontploffingen worden uitgevoerd of op plekken waar borden zijn aangebracht met de waarschuwing "TWEEWEGSRADIO'S UITSCHAKELEN". Als u ontstekers vervoert in uw voertuig, zorg ervoor dat die zich in een metalen kist met inwendige bekleding bevinden. Voer geen uitzendingen uit wanneer de ontstekers in de kist worden gelegd of eruit worden gehaald.

De stemcoderingstechnologie AMBE+2™ die is gebruikt in dit product wordt beschermd door eigendomsrechten, waaronder octrooirechten, auteursrechten en fabrieksgeheimen van Digital Voice Systems, Inc. Licenties voor deze stemcoderingstechnologie worden alleen uitgereikt voor gebruik in deze communicatieapparatuur. Het is de gebruiker van deze technologie nadrukkelijk verboden de objectcode aan de apparatuur te onttrekken, te verwijderen, te decompileren, te reconstrueren of te ontsleutelen of op iedere andere wijze de objectcode om te zetten in een voor mensen begrijpbare vorm. Nummers van Amerikaanse patenten: #5,870,405, #5,826,222, #5,754,974, #5,701,390, #5,715,365, #5,649,050, #5,630,011, #5,581,656, #5,517,511, #5,491,772, #5,247,579, #5,226,084 en #5,195,166.

VOORZORGSMAATREGELEN

Neem de volgende voorzorgsmaatregelen in acht om brand, lichamelijk letsel en schade aan de zendontvanger te vermijden.

- Niet trachten de zendontvanger te configureren terwijl u het voertuig bestuurt, dat is te gevaarlijk.
- Haal in geen geval de zendontvanger uit elkaar en breng geen wijzigingen aan.
- Stel de zendontvanger niet gedurende lange perioden bloot aan direct zonlicht en plaats hem nooit dicht bij verwarmingsapparaten.
- Als de zendontvanger een abnormale geur of rook verspreidt, schakel hem dan onmiddellijk uit en neem contact op met uw **Kenwood**-dealer.
- Gebruik van de zendontvanger tijdens het rijden kan in strijd zijn met de verkeersregels. Controleer en volg de verkeersregels die van kracht zijn waar u zich bevindt.
- Gebruik geen opties die niet gespecificeerd zijn door **Kenwood**.



LET OP

- ◆ De zendontvanger werkt alleen op **12 V** systemen met negatieve aarding! Controleer de polariteit van de batterij en de spanning van het voertuig alvorens de zendontvanger te installeren.
- ◆ Gebruik uitsluitend een optionele gelijkstroomkabel van **Kenwood**.
- ◆ De zekeringhouder van de gelijkstroomkabel niet afsnijden of verwijderen.



WAARSCHUWING

Voor de veiligheid van de passagiers, installeer de zendontvanger stevig met behulp van een optionele montagebeugel en een set schroeven, op dusdanige wijze dat de zendontvanger niet los kan raken bij een botsing.

INHOUDSOPGAVE

APPARAAT UITPAKKEN EN CONTROLEREN	1
BIJGELEVERDE ACCESSOIRES	1
VOORBEREIDING	2
BENODIGD GEREEDSCHAP	2
VERBINDING VOEDINGSSNOER	2
INSTALLEREN VAN DE ZENDONTVANGER	3
EERSTE KENNISMAKING	4
FRONTPANEEL	4
DISPLAY	5
PROGRAMMEERBARE FUNCTIES	6
BASISBEDIENING	7
AAN/UITSCHAKELLEN	7
VOLUME INSTELLEN	7
ZONE EN KANAAL/GROEP-ID SELECTEREN	7
ZENDEN	7
ONTVANGEN	8
MENUMODUS	9
TOEGANG TOT MENU	9
MENUCONFIGURATIE	9
TEKENINVOER	11
SCANNEN	12
TIJDELIJKE KANAALBLOKKERING	12
PRIORITEITSKANAAL SCANNEN	12
SCANNEN RETOUR	12
SCANNEN VERWIJDEREN/TOEVOEGEN	13
PRIORITEITSKANAAL SELECTEREN	13
FleetSync: ALFANUMERIEKE 2-WEGS OPROEPFUNCTIE	14
SELCALL (SELECTIEVE OPROEPFUNCTIE)	14
STATUSBERICHT	14
KORTE/LANGE BERICHTEN	15
GPS-RAPPORT	15

GEAVANCEERDE BEDIENINGEN	16
DTMF-OPROEPEN (DUAL TONE MULTI FREQUENCY)	16
DISTRIBUTIE-OPROEPEN (ANALOOG)	16
NOODOPROEPEN	17
SCRAMBLER.....	17
SIGNALERING	18
KLOK.....	19
HELDERHEID LCD	19
CLAXON-ATTENTIETOON.....	19
OPENBAAR ADRES (PA - PUBLIC ADDRESS)	19
BEDIENINGEN OP DE ACHTERGROND	20
TIME-OUT TIMER (TOT).....	20
SIGNAALSTERKTE-INDICATOR.....	20
COMPANDER	20
KANAAL BEZET BLOKKERING (BCL - BUSY CHANNEL LOCKOUT).....	20
REGELKANAAL ZOEKEN	20
PTT ID	20
VGS-1 OPTIONELE STEMBEGELEIDING & OPNAME EENHEID	21
STEMRECORDER	21
SPRAAKGIDS	22

APPARAAT UITPAKKEN EN CONTROLEREN

Opmerking: De hierna volgende informatie met betrekking tot het uitpakken is bestemd voor uw **Kenwood**-dealer, een erkend **Kenwood**-servicecentrum of de fabriek.

Pak de zendontvanger voorzichtig uit. Wij adviseren u de onderdelen die worden vermeld in onderstaande lijst te identificeren voordat u het verpakkingsmateriaal weggooit. Als onderdelen ontbreken of tijdens het vervoer beschadigd zijn, moet u onmiddellijk een schadeclaim indienen bij de vervoerder.

BIJGELEVERDE ACCESSOIRES

• Gelijkstroomkabel	1
• Zekering (15 A)	2
• Montagebeugel	1
• Set schroeven	
• 5 x 16 mm plaatschroef	4
• Zeskantschroef met ring	4
• Veerring	4
• Platte ring	4
• Gebruiksaanwijzing	1

VOORBEREIDING



WAARSCHUWING

Allerhande elektronische uitrustingen van uw voertuig kunnen slecht gaan functioneren als ze niet voldoende worden beschermd tegen de radiogolfenergie die bij het zenden voorhanden is. Het elektronische injectiesysteem, het antiblokkeerremstelsysteem en kruissnelheidsregelaars zijn typische voorbeelden van uitrustingen die slecht kunnen gaan functioneren. Als uw voertuig zulke uitrustingen heeft, raadpleeg de dealer van het merk van het voertuig en doe een beroep op hem om te bepalen of die systemen zullen werken tijdens het zenden.

Opmerking: De volgende informatie met betrekking tot de voorbereidingen is bestemd voor uw **Kenwood**-dealer, een erkend **Kenwood**-servicecentrum of de fabriek.

BENODIGD GEREEDSCHAP

Opmerking: Alvorens de zendontvanger te installeren, controleer altijd hoe ver de schroeven uitsteken onder het inbouwvlak. Let er bij het boren van montagegaten op geen schade te veroorzaken aan de bedrading of onderdelen van het voertuig.

Het volgende gereedschap is nodig voor het installeren van de zendontvanger:

- Elektrische boormachine van 6 mm (1/4 duim) of meer
- boor van 4,2 mm (5/32 duim) voor de plaatschroeven die dienen om de optionele montagebeugel te bevestigen
- Cirkelsnijders

VERBINDING VOEDINGSSNOER



LET OP

- ◆ De zendontvanger werkt alleen in **12 V**-systemen met negatieve aarding! Controleer de polariteit van de batterij en de spanning van het voertuig alvorens de zendontvanger te installeren.
- ◆ Gebruik uitsluitend een optionele gelijkstroomkabel van **Kenwood**.
- ◆ De zekeringhouder van de gelijkstroomkabel niet afsnijden of verwijderen.

- 1 Zoek naar een bestaande opening op een geschikt plek in het schutbord, waar de voedingskabel doorheen kan worden gevoerd. Als geen gat voorhanden is, gebruik een cirkelsnijder om het schutbord te doorboren en plaats vervolgens een rubberen doorvoertulle.
- 2 Voer de twee draden van de voedingskabel van uit de cabine door het schutbord in de motorruimte.
- 3 Verbind de rode draad met de positieve (+) accupool en de zwarte draad met de negatieve (-) accupool.
 - Plaats de zekering zo dicht mogelijk bij de accu.
- 4 Wikkel het teveel aan kabel op en maak het vast met een bevestigingsband.
 - Zorg ervoor dat de kabels nog lang genoeg zijn om de zendontvanger voor service-werkzaamheden te kunnen verwijderen zonder de voeding af te koppelen.

INSTALLEREN VAN DE ZENDONTVANGER



WAARSCHUWING

Voor de veiligheid van de passagiers, installeer de zendontvanger stevig met behulp van een optionele montagebeugel en een set schroeven, op dusdanige wijze dat de zendontvanger niet los kan raken bij een botsing.

- 1 Markeer de plaats van de gaten in het schutbord, door de montagebeugel te gebruiken als mal. Boor de gaten en bevestig vervolgens de montagebeugel met de plaatschroeven.
 - Vergewis u ervan dat de zendontvanger wordt gemonteerd op een plek waar de bedieningselementen gemakkelijk bereikbaar zijn voor de gebruiker en waar er voldoende plaats is achter de zendontvanger voor de kabelverbindingen.
- 2 Verbind de antenne en de voedingkabel met de zendontvanger.
- 3 Schuif de zendontvanger in de montagebeugel en bevestig hem met de zeskantschroeven.
- 4 Monteer een optionele microfoonsteun op een plek binnen handbereik van de gebruiker.
 - De optionele microfoon en microfoonkabel moeten worden gemonteerd op een plek waar de veilige besturing van het voertuig niet wordt gehinderd.



LET OP

Bij het vervangen van de gelijkstroomkabel, zorg ervoor die te vervangen met een zekering van dezelfde waarde. Vervang de zekering nooit met een andere van een hogere waarde.

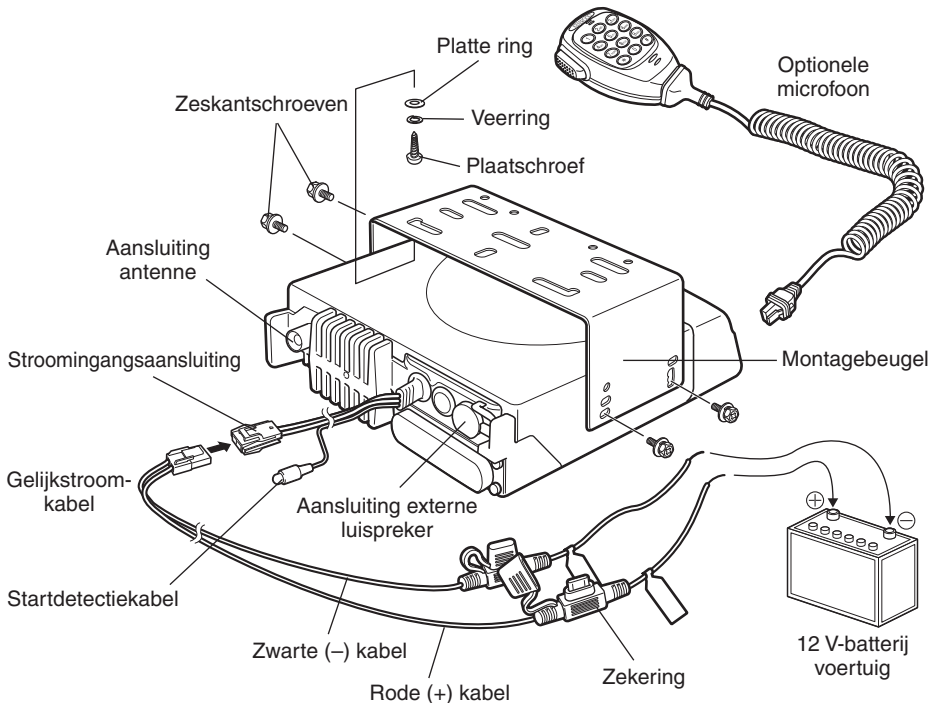

EERSTE KENNISMAKING

FRONTPANEEL

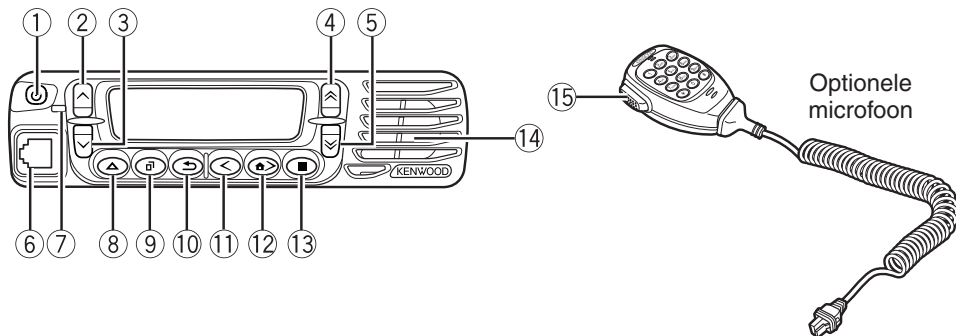

- ① **(voeding) schakelaar**
Houd de schakelaar ingedrukt om de voeding van de zendontvanger AAN en UIT te schakelen.
- ② **▲-toets**
Druk op deze toets om de programmeerbare functie te activeren {pagina 6}. De standaardinstelling is Volume omhoog.
- ③ **▼-toets**
Druk op deze toets om de programmeerbare functie te activeren {pagina 6}. De standaardinstelling is Volume omlaag.
- ④ **▲-toets**
Druk op deze toets om de programmeerbare functie te activeren {pagina 6}. De standaardinstelling is kanaal/groep-ID omhoog.
- ⑤ **▼-toets**
Druk op deze toets om de programmeerbare functie te activeren {pagina 6}. De standaardinstelling is kanaal/groep-ID omlaag.
- ⑥ **Microfoonaansluiting**
Steek de microfoonstekker in deze aansluiting.
- ⑦ **LED-indicator**
Licht rood op bij het zenden en groen tijdens het ontvangen van een oproep.
- ⑧ **▲-toets**
Druk op deze toets om de programmeerbare functie te activeren {pagina 6}.
- ⑨ **Ⓜ-toets**
Druk op deze toets om de programmeerbare functie te activeren {pagina 6}. De standaardinstelling is Menu.
- ⑩ **→-toets**
Druk op deze toets om de programmeerbare functie te activeren {pagina 6}. De standaardinstelling is Squelch uit tijdelijk.
- ⑪ **←-toets**
Druk op deze toets om de programmeerbare functie te activeren {pagina 6}. De standaardinstelling is Zone omlaag.
- ⑫ **↔-toets**
Druk op deze toets om de programmeerbare functie te activeren {pagina 6}. De standaardinstelling is Zone omhoog.

- ⑬ **toets**
Druk op deze toets om de programmeerbare functie te activeren {pagina 6}.
- ⑭ **Luidspreker**
Interne luidspreker
- ⑮ **PTT-schakelaar (Push-To-Talk)**
Houd deze schakelaar ingedrukt en spreek vervolgens in de microfoon om een station op te roepen.

DISPLAY

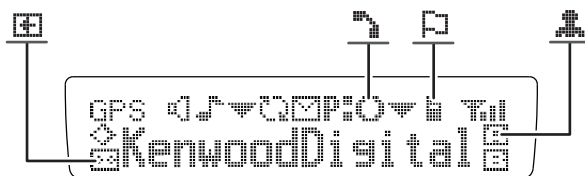

Indicator	Beschrijving
	Monitoren of Squelch uit is geactiveerd.
	Knippert wanneer een binnenkomende oproep overeenkomt met uw Optioneel signaal.
	De huidige zone (linkerpictogram) of CH/GID (rechterpictogram) is toegevoegd voor scannen.
	Bezig met scannen. Knippert wanneer scannen wordt gepauzeerd.
	Een bericht is opgeslagen in het geheugen. Knippert wanneer een nieuw bericht is ontvangen.
	Het huidige kanaal is een prioriteitskanaal.
	OST (Operator Selectable Tone) is ingeschakeld.
	U ontvangt een Telefoon-ID-oproep. Knippert tijdens Automatisch telefoon zoeken.
	Talk-around is ingeschakeld.
	Sitevergrendeling is geactiveerd.
	Signaalsterkte-indicator {page 20}.
	De Scrambler/Versleuteling is ingeschakeld.
	Automatisch opnemen op de optie VGS-1 is geactiveerd.
	Autoantwoordbericht is geactiveerd.
	De AUX A- functie is geactiveerd.
	Alleenwerker is geactiveerd.
	De AUX B- functie is geactiveerd.

PROGRAMMEERBARE FUNCTIES

Hieronder vindt u een overzicht van de beschikbare programmeerbare functies. Neem contact op met uw dealer voor informatie over de functies die op uw zendontvanger zijn geprogrammeerd.

- 2-toon ¹
- Autoantwoordbericht ²
- Automatische telefoon ³
- Autodraaien ⁴
- Autodraaien programmeren ⁴
- AUX A
- AUX B
- Broadcast ⁵
- Oproep 1 ~ 6
- CH/GID omlaag
- Kanaalinvoer
- CH/GID omhoog
- CH/GID terugbrengen
- Klok
- Klokinstelling
- CW-bericht ⁶
- Direct CH/GID 1 ~ 5
- Direct CH/GID selecteren 1 ~ 5
- Displayindeling
- Nood ⁷
- Vast volume
- Geforceerd zoeken ⁵
- Functie
- Display GPS-positie
- Groep (NXDN) ⁶
- Groep + SDM (NXDN) ⁸
- Groep + Status (NXDN) ⁸
- Thuis CH/GID
- Thuis CH/GID selecteren
- Claxon-attentietoon
- Individueel (NXDN) ⁸
- Individueel + SDM (NXDN) ⁸
- Individueel + Status (NXDN) ⁸
- Helderheid LCD
- Alleenwerker
- Onderhoud
- Menu
- Monitoren ⁹
- Monitoren tijdelijk ⁹
- OST (Operator Selectable Tone) ¹
- Afspelen ²
- Prioriteitskanaal selecteren ¹⁰
- Openbaar adres
- Scannen
- Scannen verwijderen/toevoegen
- Scrambler/Versleuteling
- Scrambler-/Versleutelcode ⁸
- SDM (FleetSync/NXDN)
- Selcall (FleetSync) ⁴
- Selcall + SDM (FleetSync) ⁴
- Selcall + Status (FleetSync) ⁴
- De GPS-gegevens zenden
- Site omlaag ⁵
- Sitevergrenzeling ⁵
- Site omhoog ⁵
- Squelchniveau ¹
- Squelch uit ¹
- Squelch uit tijdelijk ¹
- Wachtrij
- Status (FleetSync/ NXDN)
- Talk Around ⁹
- Telefoon uitschakelen ³
- Wachtwoord zendontvanger
- Spraakmemo ²
- Volume omlaag
- Volume omhoog
- Zone verwijderen/toevoegen
- Zone omlaag
- Zone omhoog

¹ Alleen beschikbaar voor analoge conventionele bediening.

² Alleen beschikbaar als de optionele kaart VGS-1 is geïnstalleerd.

³ Alleen beschikbaar voor analoge distributiebediening.

⁴ Alleen beschikbaar voor analoge conventionele en analoge distributiebediening.

⁵ Alleen beschikbaar voor NXDN-distributiebediening.

⁶ Alleen beschikbaar voor conventionele NXDN-bediening.

⁷ De noodfunctie kan alleen worden geprogrammeerd op de -toets en een optionele hulpschakelaar, zoals een voetschakelaar voor noodsituaties.

⁸ Alleen beschikbaar voor conventionele NXDN en analoge NXDN-distributiebediening.

⁹ Alleen beschikbaar voor analoge conventionele, analoge distributie en conventionele NXDN-bediening.







¹⁰ Alleen beschikbaar voor analoge conventionele en conventionele NXDN-bediening.

AAN/UITSCHAKELEN

Houd de -schakelaar ongeveer 1 seconde ingedrukt om de zendontvanger in te schakelen. Houd de -schakelaar opnieuw ingedrukt om de zendontvanger uit te schakelen.

■ Wachtwoord zendontvanger

Als u de wachtwoordbescherming van de zendontvanger hebt geactiveerd, verschijnt "PASSWORD" (WACHTWOORD) op de display wanneer u het apparaat inschakelt. Om de zendontvanger te ontgrendelen voert u het wachtwoord in:

- 1 Selecteer een teken met  .
 - Als u het toetsenblok van de microfoon gebruikt, kunt u het wachtwoord direct invoeren.
- 2 Druk op  om het geselecteerde teken in te voeren.
 - Deze stap hoeft u niet uit te voeren als u het toetsenblok gebruikt.
- 3 Herhaal de stappen 1 en 2 om het hele wachtwoord in te voeren.
 - Druk op  of # om tekens te verwijderen. Houd  of # ingedrukt om alle tekens te verwijderen.
- 4 Druk op  of * om uw invoer te bevestigen.
 - Als u een onjuist wachtwoord invoert klinkt er een fouttoon en de zendontvanger blijft vergrendeld.
 - Het wachtwoord mag maximaal 6 tekens bevatten.

VOLUME INSTELLEN

Druk op de toets geprogrammeerd als **Volume omhoog/ Volume omlaag** om de geluidsterkte aan te passen.

ZONE EN KANAAL/GROEP-ID SELECTEREN

Selecteer de gewenste zone met  /  (standaard). Iedere zone bevat een groep kanalen.

Selecteer de gewenste kanaal/groep-ID met   (standaard). Iedere kanaal/groep-ID is geprogrammeerd met instellingen voor zenden en ontvangen.

- U kunt de display omschakelen tussen de zone en namen en nummers van kanaal/groep-ID door op de toets te drukken die is geprogrammeerd als Displayindeling of via het Menu {pagina 9}.



Opmerking: Als de standaardinstellingen voor  /  en   zijn gewijzigd, gebruik dan de aangewezen toetsen om de zone en kanaal/groep-ID te selecteren.

ZENDEN

- 1 Selecteer de gewenste zone en kanaal/groep-ID.
- 2 Druk op de toets die is geprogrammeerd als **Monitoren** of **Squelch uit** om te controleren of het kanaal vrij is.
 - Is het kanaal bezet, wacht tot het vrijkomt.
- 3 Druk op de **PTT**-schakelaar en spreek in de microfoon. Laat de **PTT**-schakelaar los om te ontvangen.
 - Voor de beste geluidskwaliteit houdt u de microfoon ongeveer 3 ~ 4 cm van uw mond.



■ Maken van groepsoproepen (digitaal)

Als een toets is geprogrammeerd met **Groep** of **Groep + status**, kunt u de groep-ID selecteren van een lijst om een oproep te maken naar die partijen. Selecteren van een groep-ID:

- 1 Druk op de toets die is geprogrammeerd als **Groep** of **Groep + Status**.
- 2 Druk op   om een groep-ID/naam van de lijst te selecteren.
- 3 Houd de **PTT-schakelaar** ingedrukt om de oproep uit te voeren.
 - Spreek in de microfoon zoals bij een normale zending.

■ Maken van individuele oproepen (digitaal)

Als een toets is geprogrammeerd met **Individueel** of **Individueel + Status**, kunt u oproepen maken naar specifieke personen.

- 1 Druk op de toets die is geprogrammeerd als **Individueel** of **Individueel + Status**.
- 2 Druk op de  -toetsen om een unit-ID van de lijst te selecteren.
 - Als u het toetsenblok van de microfoon gebruikt, kunt u een unit-ID direct invoeren.
- 3 Houd de **PTT-schakelaar** ingedrukt om de oproep uit te voeren.
 - Spreek in de microfoon zoals bij een normale zending.

ONTVANGEN

Selecteer de gewenste zone en het gewenste kanaal. Als signalering is geprogrammeerd op het geselecteerde kanaal, hoort u alleen een oproep als het ontvangen signaal overeenkomt met de instellingen van uw zendontvanger.

Opmerking: Met signalering kunt u de zendontvanger uw oproepen laten coderen. Hierdoor hoeft u niet naar ongewenste oproepen te luisteren. Raadpleeg "SIGNALERING" op pagina 18 voor meer informatie.

■ Ontvangen van groepsoproepen (digitaal)

Als u een groepsoproep ontvangt op een conventioneel kanaal en de ID van de ontvangende groep komt overeen met ID die is ingesteld op uw zendontvanger, kunt u de stem van de oproeper horen.

Als u een groepsoproep ontvangt op een distributiekanaal, schakelt de zendontvanger automatisch naar het communicatiekanaal om de oproep te ontvangen.









■ Ontvangen van individuele oproepen (digitaal)

Als u een individuele oproep ontvangt op een Conventioneel kanaal, klinkt er een beltoon en de ID van de oproeper verschijnt op de display. Als u een oproep wilt beantwoorden, houdt u de **PTT-schakelaar** ingedrukt en spreekt u in de microfoon zoals bij een normale zending.

MENUMODUS

Veel van de functies op deze zendontvanger worden geselecteerd of geconfigureerd via het menu in plaats van met de bedieningselementen. Wanneer u meer vertrouwd bent met het menusysteem, zult u de veelzijdigheid van het menu op prijs stellen.

TOEGANG TOT MENU

- 1 Druk op de als **Menu** geprogrammeerde toets.
- 2 Druk op / om een menu-item te selecteren.
 - Als u het toetsenblok van de microfoon gebruikt, kunt u een menunummer direct invoeren.
- 3 Druk op  om een menu-item in te stellen.
- 4 Druk op / om uw instelling te selecteren.
 - Herhaal voor instellingen van meer dan 1 niveau de stappen 3 en 4.
- 5 Druk op  om de geselecteerde instelling in te stellen en verlaat de menumodus.
 - Druk op  om op ieder moment terug te keren naar de vorige display.
 - Druk op  om op ieder moment de menumodus te verlaten.

MENUCONFIGURATIE



Sommige toetsen van de zendontvanger kunnen al voorgeprogrammeerd zijn met menufuncties. U hebt direct toegang tot die functies door op de betreffende toets te drukken. Alle andere functies kunt u nog steeds openen via het menu van de zendontvanger. De volgende tabel geeft een overzicht van de beschikbare menu-items.

Nr.	Menu	Beschrijving
01	2-TONE	2-toonmodus
02	AUTO REPLY MSG	Auto-antwoordbericht Aan/Uit
03	AUTO TELEPHONE	Automatische telefoon
04	AUTO DIAL	Autodraaimodus
05	AUTO DIAL PROG	Modus Autodraaien programmeren
06	AUX A	AUX A Aan/Uit
07	AUX B	AUX B Aan/Uit
08	BROADCAST	Broadcast Aan/Uit
09	CLOCK	Klok Aan/Uit
10	CLOCK ADJUST	Modus Klokinstelling
11	DIRECT CH1 SEL	Direct CH/GID 1 ~ 5 selecteren
12	DISP FORMAT	Displayindeling Aan/Uit
13	FIXED VOLUME	Vast volume
14	FORCED SEARCH	Geforceerd zoeken
15	GPS POS DISP	Displaymodus GPS-positie
16	GROUP	Groepmodus
17	GROUP+STATUS	Modus Groep + status

Nr.	Menu	Beschrijving
18	GROUP+SDM	Modus Groep + SDM
19	HOME CH SEL	Thuis CH/ GID selecteren
20	HORN ALERT	Claxon-attentietoon Aan/Uit
21	INDIVIDUAL	Individuele modus
22	INDIV+STATUS	Modus Individueel + Status
23	INDIV+SDM	Modus Individueel + SDM
24	LCD BRIGHTNESS	LCD-helderheidsniveau
25	MONITOR	Monitor Aan/Uit
26	OST	OST Aan/Uit
27	OST LIST	OST-modus
28	PLAYBACK	Afspeelmodus
29	PRI CH SEL	Modus Prioriteitskanaal selecteren
30	PUBLIC ADDRESS	Openbaaradressysteem Aan/Uit
31	SCAN	Scannen Aan/Uit
32	SCAN DEL/ADD	Scannen verwijderen/toevoegen
33	SCRAM/ENCRYP	Scrambler/Versleuteling Aan/Uit
34	SCRAM CODE	Modus code Scrambler/Versleuteling
35	SELCALL	Modus Selcall
36	SELCALL+STATUS	Modus Selcall + Status
37	SELCALL+SDM	Modus Selcall + SDM
38	SEND GPS DATA	Zenden van uw GPS-gegevens
39	SITE LOCK	Sitevergrendeling Aan/Uit
40	SITE No.	Weergave sitenummer
41	SQUELCH-NIVEAU	Modus Squelchniveau
42	SQUELCH OFF	Squelch uit Aan/Uit
43	STACK	Wachtrijmodus
44	STATUS	Statusmodus
45	SHORT MESSAGE	Modus Korte berichten
46	TALK AROUND	Talk-around Aan/Uit
47	PASSWORD	Modus Wachtwoord zendontvanger
48	VOICE MEMO	Modus Spraakmemo
49	ZONE DEL/ADD	Zone verwijderen/toevoegen

TEKENINVOER

U kunt tekens op 2 manieren invoeren:

1) Drukken op de  -toetsen

Druk op   om de tekens te doorlopen van A ~ Z, 0 ~ 9 en een spatie (standaardinstellingen).

U kunt ook een karakter toewijzen aan een optionele toets en deze later indrukken om het toegewezen teken op te roepen: A ~ Z, a ~ z, 0 ~ 9 of een spatie en tekens.

2) Met behulp van het microfoon-toetsenblok

Druk op de microfoontoetsen om de tekens zoals weergegeven in de onderstaande tabel in te voeren:

DTMF-toets	Doorlopen van tekens
1	1
2	A B C 2
3	D E F 3
4	G H I 4
5	J K L 5
6	M N O 6
7	P Q R S 7
8	T U V 8
9	W X Y Z 9
0	[spatie] 0

SCANNEN

Met de scanfunctie kunt u zoeken naar signalen op de zendontvangerkanalen. Tijdens het scannen zoekt de zendontvanger naar een signaal op ieder kanaal en stopt alleen wanneer er een signaal beschikbaar is.

Start de scanfunctie door te drukken op de toets die is geprogrammeerd als **Scannen**.

- Het pictogram  verschijnt op de Display.
- Wanneer een signaal is gedetecteerd, stopt de scan op dat kanaal. De zendontvanger blijft op het actieve kanaal totdat het signaal niet meer waarneembaar is. Het scannen wordt vervolgens hervat.

Om te stoppen met scannen drukt u nogmaals op de toets **Scannen**.

Opmerking: Om de scanfuncties te gebruiken moeten er minstens 2 kanalen in de scanvolgorde voorkomen.

TIJDELIJKE KANAALBLOKKERING

U kunt tijdens het scannen tijdelijk specifieke kanalen verwijderen van de scanvolgorde door deze te selecteren en op de toets te drukken die is geprogrammeerd als **Scannen verwijderen/toevoegen**.

- Het kanaal wordt niet langer gescand. Na beëindigen en opnieuw starten van het scannen worden de kanalen echter teruggesteld en gewisse kanalen worden opnieuw in de scanvolgorde opgenomen.

PRIORITEITSKANAAL SCANNEN

Opmerking: Voor gebruik van de functie Prioriteitskanaal scannen moet een prioriteitskanaal zijn geprogrammeerd.

Als u een enkel prioriteitskanaal gebruikt, schakelt de zendontvanger automatisch naar het prioriteitskanaal wanneer een oproep op dit kanaal wordt ontvangen, zelfs als een oproep al wordt ontvangen op een normaal kanaal.

Als u twee prioriteitskanalen gebruikt, heeft prioriteitskanaal 1 voorrang op prioriteitskanaal 2. Als een oproep dus op prioriteitskanaal 1 binnenkomt, terwijl prioriteitskanaal 2 al een oproep heeft ontvangen, gaat de zendontvanger over op prioriteitskanaal 1.

SCANNEN RETOUR

Het scanretourkanaal is het kanaal dat u selecteert als u op de **PTT**-schakelaar drukt om te zenden tijdens het scannen. Uw dealer kan een van de volgende scanretourkanalen programmeren:

- **Geselecteerd:** Het laatst geselecteerde kanaal voor scannen.
- **Geselecteerd + talkback:** Hetzelfde als "Geselecteerd" plus dat u oproepen kunt beantwoorden op het kanaal waarop de scan is gepauzeerd.
- **Prioriteit 1/Prioriteit 2:** Het prioriteitskanaal (prioriteitskanaal 1 of 2).
- **Prioriteit 1 + talkback/ Prioriteit 2 + talkback:** Hetzelfde als "Prioriteit 1/ Prioriteit 2" plus dat u oproepen kunt beantwoorden op het kanaal waarop de scan is gepauzeerd.
- **Laatst opgeroepen + geselecteerd:** Het laatste kanaal waarop u een oproep ontvangt.

SCANNEN VERWIJDEREN/TOEVOEGEN

U kunt zones en/of de ID's van kanalen en groepen toevoegen aan of verwijderen van uw scanlijst.

- 1 Selecteer de gewenste zone en/of kanaal/ groep-ID.
- 2 Druk op de toets die is geprogrammeerd als **Zone verwijderen/toevoegen** (voor toevoegen/verwijderen van zones) of **Scannen verwijderen/toevoegen** (voor toevoegen/verwijderen van een kanaal/groep-ID's).
 - U kunt ook de toets ingedrukt houden die is geprogrammeerd als **Scannen verwijderen/toevoegen** voor toevoegen/verwijderen van zones.

PRIORITEITSKANAAL SELECTEREN

Als uw dealer het prioriteitskanaal heeft ingesteld als OST (Operator Selectable, te selecteren door de operator) kunt u de prioriteitskanalen opnieuw programmeren.

- 1 Selecteer de gewenste zone en kanaal/groep-ID.
- 2 Druk op de toets die is geprogrammeerd als **Prioriteitskanaal selecteren**.
- 3 Druk op / om "NORMAL", "PRIORITY 1" (), "PRIORITY 2" () of "PRIORITY 1&2" () te selecteren.
- 4 Druk op  om de instelling op te slaan en de modus te verlaten.

FleetSync: ALFANUMERIEKE 2-WEGS OPROEFPUNCTIE

FleetSync is een alfanumerieke 2-wegs oproepfunctie en is een protocol in eigendom van Kenwood Corporation.

Opmerking: Deze functie is alleen beschikbaar bij analoge bediening.

SELCALL (SELECTIEVE OPROEFPUNCTIE)

Een Selcall is een stemoproep naar een station of een groep van stations.

■ Zenden

- 1 Selecteer de gewenste zone en kanaal.
- 2 Druk op de toets die is geprogrammeerd als **Selcall** of **Selcall + Status** om over te gaan naar de modus Selcall.
- 3 Druk op   om het station te selecteren dat u wilt bellen.
 - Als u een microfoontoetsenblok gebruikt en handmatig draaien is ingeschakeld, dan kunt u de station-ID direct invoeren.
- 4 Druk op de **PTT**-schakelaar en begin uw gesprek.

■ Ontvangen

Er klinkt een waarschuwingstoon en de zendontvanger gaat over naar de modus Selcall. De ID van het oproepende station verschijnt wanneer een Selcall wordt ontvangen. U kunt de oproep beantwoorden door te drukken op de **PTT**-schakelaar en te spreken in de microfoon.

■ Identificatiecodes

Een ID-code is een combinatie van een 3-cijferig vlootnummer en een 4-cijferig ID-nummer. Iedere zendontvanger heeft zijn eigen ID.

- Voer een vlootnummer (100 ~ 349) in om een groepoproep uit te voeren.
- Voer een ID-nummer (1000 ~ 4999) in om een individuele oproep binnen uw vloot uit te voeren.
- Voer een vlootnummer in om een oproep uit te voeren aan alle eenheden in de geselecteerde vloot (Vlootoproep).
- Voer een ID-nummer in om een oproep uit te voeren naar de geselecteerde ID in alle vloten (Supervisoroproep).
- Selecteer "ALL" vloot en "ALL" ID om een oproep uit te voeren naar alle eenheden (Broadcastoproep).

STATUSBERICHT

U kunt 2-cijferige statusberichten zenden en ontvangen die afgesproken zijn binnen uw groep. Statusberichten bevatten tot 16 alfanumerieke tekens. Statusberichten liggen tussen de 10 en 99 (80 ~ 99 zijn gereserveerd voor speciale berichten).

Er kunnen maximaal 15 ontvangen berichten (gecombineerde status- en korte berichten) worden opgeslagen in het wachtrijgeheugen van uw zendontvanger.

■ Zenden

- 1 Selecteer de gewenste zone en kanaal.
- 2 Druk op de toets die is geprogrammeerd als **Status** om de modus Status te openen (ga door naar stap 5) of **Selcall + status** om de modus Selcall te openen (ga door naar stap 3).

- 3 Druk op om het station te selecteren dat u wilt oproepen.
 - Als u Handmatig draaien hebt ingeschakeld, voert u de station-ID in met het microfoontoetsenblok of via . Als u gebruikt, bladert u door de nummers om een nummer te selecteren en drukt u vervolgens op om het nummer in te stellen en de cursor naar rechts te bewegen. Herhaal dit proces tot de hele ID is ingevoerd.
- 4 Druk op om de modus Status te openen.
- 5 Druk op om de status te selecteren dat u wilt zenden.
 - Als u Handmatig draaien hebt ingeschakeld, voert u de station-ID in met het microfoontoetsenblok of via (zie stap 3 hierboven).
- 6 Druk op de **PTT**-schakelaar of om de oproep te beginnen.
 - “<<COMPLETE>>” verschijnt op de display als de status correct is gezonden.

■ Ontvangen

Bij het ontvangen van een statusoproep knippert het pictogram en er verschijnt een ID van de oproeper of een tekstbericht. Druk op een willekeurige toets om terug te keren naar normale werking.

■ Berichten bekijken in het wachrijgeheugen

- 1 Druk op de toets die is geprogrammeerd als **Wachrij**, of houd de toets ingedrukt die is geprogrammeerd als **Selcall**, **Status**, of **Selcall + Status** om de modus Wachrij te openen.
 - Het laatst ontvangen bericht wordt weergegeven.
- 2 Druk op om het gewenste bericht te selecteren.
 - Berichtsoorten worden als volgt geïdentificeerd:
I: ID beller, S: Statusbericht, M: Kort bericht
 - Houd 1 seconde ingedrukt om de displayinformatie als volgt door te lopen:
ID naam > Status/Kort bericht > CH/GID > Tijdstempel
- 3 Druk op om terug te keren naar normaal gebruik.
 - Om het geselecteerde bericht te verwijderen drukt u op of #. Druk op of * om de verwijdering te bevestigen.
 - Om alle berichten te verwijderen houdt u of # 1 seconde ingedrukt. Druk op of * om de verwijdering te bevestigen.

KORTE/LANGE BERICHTEN

Ontvangen korte berichten worden op dezelfde manier getoond als statusberichten en worden opgeslagen in hetzelfde wachrijgeheugen.

Om korte berichten te verzenden en om lange berichten te verzenden en te ontvangen moet de zondontvanger aangesloten zijn op een PC. Vraag uw dealer voor meer informatie.

GPS-RAPPORT

Voor verzending van uw locatiegegevens moet u eerst een GPS-unit aansluiten op de zondontvanger. GPS-gegevens kunnen handmatig worden verzonden door te drukken op de toets die is geprogrammeerd als **Zend de GPS-gegevens** of door toegang tot het menu {pagina 9}. Indien ingesteld door uw dealer, kunnen GPS-gegevens automatisch op een vooraf ingesteld tijdsinterval worden gezonden.

DTMF-OPROEPEN (DUAL TONE MULTI FREQUENCY)

■ Maken van DTMF-oproepen

Opmerking: DTMF-oproepen kunnen alleen tijdens analoge bediening worden gedaan.

Handmatig draaien (alleen voor microfoontoetsenblok)



- 1 Houd de **PTT**-schakelaar ingedrukt.
- 2 Gebruik de microfoontoetsen voor het invoeren van de gewenste nummers.
 - Als u de **PTT**-schakelaar loslaat wordt de zendmodus beëindigd, zelfs als nog niet het complete nummer is gezonden.
 - Als uw dealer de functie toetsenblok Auto-PTT heeft geactiveerd, hoeft u de **PTT**-schakelaar niet in te drukken om te zenden. U kunt uw oproep dan uitvoeren door gewoon de microfoontoetsen in te drukken.

Opslaan en verzenden

- 1 Druk op de als **Autodraaien** geprogrammeerde toets.
- 2 Gebruik de microfoontoetsen voor het invoeren van maximaal 30 nummers.
 - U kunt ook nummers invoeren met de toetsen   {pagina 11}.
- 3 Druk op de **PTT**-schakelaar of  om de oproep uit te voeren.

■ Autodraaien

Met de functie Autodraaien kunt u snel DTMF-nummers draaien die op uw zendontvanger zijn geprogrammeerd.

- 1 Druk op de toets geprogrammeerd als **Autodraaien** of open het menu {pagina 9}.
 - Het eerste item in de Autodraaienlijst verschijnt op de display.
- 2 Druk op   om het nummer van uw Autodraaienlijst te selecteren of voer het lijstnummer direct in (01 ~ 32).
 - Het opgeslagen item verschijnt op de display.
- 3 Druk op de **PTT-schakelaar** om de oproep uit te voeren.

■ Stuncode

Deze functie wordt gebruikt als de zendontvanger gestolen of kwijt is. Wanneer de zendontvanger een oproep ontvangt die een stuncode bevat, wordt de zendontvanger uitgeschakeld. De Stuncode wordt geannuleerd als de zendontvanger een deblokkeercode ontvangt.



DISTRIBUTIE-OPROEPEN (ANALOG)

■ Maken van telefoonoproepen

Handmatig draaien

- 1 Selecteer de gewenste zone en telefoongroep-ID.
- 2 Druk op de **PTT-schakelaar** om de oproep te starten.
- 3 Gebruik de microfoontoetsen voor het invoeren van het gewenste nummer.

Een nummer selecteren van de lijst

- 1 Selecteer de gewenste zone en telefoongroep-ID.
- 2 Druk op de als **Autodraaien** geprogrammeerde toets.
 - De laatst gebelde unit verschijnt op de display.
- 3 Druk op   om het gewenste lijstnummer te selecteren.
- 4 Druk op de **PTT**-schakelaar om de oproep te starten.

■ Ontvangen van een telefoonoproep

Wanneer u een oproep ontvangt, houd u de **PTT**-schakelaar ingedrukt om te spreken en laat u deze los om te ontvangen.

- Slechts één persoon kan per keer spreken.

NOODOPROEPEN

Als uw zendontvanger is geprogrammeerd met een noodfunctie, dan kunt u noodoproepen maken.

- 1 Houd de toets geprogrammeerd als **Nood** ingedrukt.
 - Vraag uw dealer hoe lang deze knop moet worden ingedrukt voordat de zendontvanger overgaat op de noodmodus.
 - Als de zendontvanger overgaat op de noodmodus, schakelt de zendontvanger naar het noodkanaal en zendt zoals uw zendontvanger is ingesteld door uw dealer.
- 2 Om de noodmode te verlaten drukt u opnieuw de toets **Nood**.
 - Als de noodmodus het ingestelde aantal cycli doorlopen heeft, eindigt de noodmodus automatisch en keert de zendontvanger terug naar de zone en het kanaal die waren ingesteld voor er naar de noodmodus werd geschakeld.

Opmerkingen:

- ◆ Uw dealer kan de zendontvanger zo instellen dat deze een toon uitzendt bij zending in de noodmodus.
 - ◆ Uw dealer kan de zendontvanger zo instellen dat deze normaal tonen uitzendt en signalen ontvangt of dat de luidspreker wordt uitgeschakeld tijdens noodbediening.
-

SCRAMBLER

Druk op de toets geprogrammeerd als **Scrambler/ Versleuteling** of open het menu {pagina 9} om de zendontvanger te schakelen naar veilige (versleutelde) zending.

- Druk op de **PTT**-schakelaar van de microfoon nadat u de Scrambler-functie hebt ingeschakeld om het gezonden signaal te versleutelen.



SIGNALERING

■ Quiet Talk (QT)/ Digital Quiet Talk (DQT)

Uw dealer kan QT- of DQT-signalering op uw zendontvangerkanalen hebben geprogrammeerd. Een QT-toon/ DQT-code is een subaudio-toon/code waardoor u oproepen kunt uitsluiten (niet horen) van andere partijen die hetzelfde kanaal gebruiken.

Operator selecteerbare toon (OST)

Als een toets is geprogrammeerd met **OST**, kunt u de QT/DQT-instellingen op ieder van uw kanalen opnieuw programmeren.

- 1 Selecteer uw gewenste kanaal.
- 2 Houd de toets geprogrammeerd als **OST** 1 seconde ingedrukt.
- 3 Druk op   om de gewenste toon of code te selecteren.
 - Uw dealer kan maximaal 40 tonen/codes instellen.
- 4 Druk op  om uw nieuwe instelling op te slaan.
- 5 Wanneer u klaar bent met de bediening met OST, drukt u nogmaals op de toets **OST** om de OST-functie uit te schakelen.

■ Radio Access Number (RAN)

RAN is een nieuw signaleringssysteem dat is ontworpen voor digitale radiocommunicaties.

Wanneer een kanaal is ingesteld met een RAN, opent squelch alleen wanneer een oproep met overeenkomende RAN wordt ontvangen. Als een oproep die een andere RAN bevat wordt gemaakt op hetzelfde kanaal dat u gebruikt, hoort u de oproep niet. Hierdoor kunt u oproepen uitsluiten (niet horen) van andere partijen die hetzelfde kanaal gebruiken.

■ Optionele signalering

Uw dealer kan ook verschillende soorten optionele signalen programmeren voor uw zendontvangerkanalen.

2-Toon-signalering: 2-Toon-signalering opent de squelch alleen wanneer uw zendontvanger een oproep ontvangt met overeenkomende 2 tonen.

DTMF-signalering: DTMF-signalering opent de squelch alleen wanneer uw zendontvanger een oproep ontvangt met een overeenkomende DTMF-code.

FleetSync-signalering: Raadpleeg "SELCALL (SELECTIEVE OPROEPFUNCTIE)" op pagina 14.





NXDN ID-signalering: NXDN ID is een optioneel signaleringssysteem dat alleen beschikbaar is voor digitale communicatie.

KLOK

Als de klok is ingeschakeld door uw dealer kunt u de klok wanneer dan ook zien door te drukken op de toets die is geprogrammeerd als **Klok**.

Opmerking: Door de voeding van de zendontvanger gedurende een lange tijd te verwijderen wordt de kloktijd gewist.

Om de tijd in te stellen:

- 1 Druk op de als **Klokinstelling geprogrammeerde toets**.
 - De huidige ingestelde tijdsinstelling verschijnt.
- 2 Druk op / om de jaarinstelling te verhogen of verlagen.
- 3 Druk op  om het jaar in te stellen en naar de maandinstelling te gaan.
- 4 Herhaal stap 2 en 3 om de maand, de dag, het uur en de minuut in te stellen.
- 5 Druk op  om de modus Klokinstelling te verlaten.
 - Druk op  om op ieder moment de modus Klokinstelling te verlaten.

HELDERHEID LCD

De achtergrondverlichting van de LCD kan worden uitgeschakeld of op laag of hoog niveau ingesteld. Om de helderheidsinstellingen te doorlopen, druk op de toets die is geprogrammeerd als **Helderheid LCD**.

- Met elke druk op **Helderheid LCD** gaat het helderheidsniveau over van hoog naar laag en naar uit en vervolgens opnieuw naar hoog.

CLAXON-ATTENTIEToon

Om de functie claxon-attentietoon te gebruiken moet uw dealer een optionele eenheid installeren. Wanneer een oproep wordt ontvangen die overeenstemt met het optionele signaal dat werd ingesteld op uw zendontvanger, activeert de functie claxon-attentietoon de claxon van het voertuig of een ander extern waarschuwingsapparaat. Op die manier wordt u gewaarschuwd dat een oproep werd ontvangen wanneer u zich niet in het voertuig bevindt.

Om de claxon-attentietoon in en uit te schakelen, druk op de toets die werd geprogrammeerd als **Claxon-attentietoon** of ga over naar het menu {pagina 9}.

- Op de display verschijnt even de aanduiding HA wanneer de claxon-attentietoon is geactiveerd.

OPENBAAR ADRES (PA - PUBLIC ADDRESS)

Om het openbaaradressysteem te gebruiken moet uw dealer een optionele eenheid en een externe luidspreker installeren. Door deze functie worden alle audiosignalen die via de microfoon worden ingevoerd versterkt en naar de externe luidspreker gestuurd.

Om het PA-systeem te gebruiken:

- 1 Druk op de toets geprogrammeerd als **Openbaar adres** of open het menu {pagina 9}
 - Op de display verschijnt PA wanneer het PA-systeem actief is.
- 2 Houd de **PTT**-schakelaar ingedrukt en spreek in de microfoon.
 - Gebruik de toetsen **Volume omhoog** en **Volume omlaag** om het geluidsterkte in te stellen van de externe luidspreker.
- 3 Druk opnieuw op de toets **Openbaar adres** of verander de zone of het kanaal/groep-ID om naar normale werking terug te keren.

BEDIENINGEN OP DE ACHTERGROND

Uw dealer kan een reeks aan zendontvangerfuncties inschakelen die die worden uitgevoerd zonder extra bediening.

TIME-OUT TIMER (TOT)

De Time-out Timer wordt gebruikt om te voorkomen dat u lange tijd een kanaal gebruikt. Als u gedurende een vooraf ingestelde tijd ononderbroken zendt, onderbreekt de zendontvanger het zenden en hoort u een waarschuwingstoon. Laat de **PTT**-schakelaar van de microfoon los.

SIGNAALSTERKTE-INDICATOR

De signaalsterkte-indicator geeft de sterkte van de ontvangen oproepen weer.



Sterk



Voldoende



Zwak



Zeer zwak

Wanneer er geen signaal beschikbaar is, verschijnt er geen pictogram.



knippert wanneer buiten bereik (alleen voor NXDN-distributie).

COMPANDER

Indien uw dealer deze functie programmeert voor een kanaal, verwijdert de compander een teveel aan ruis van gezonden signalen voor helderdere signalen.

KANAAL BEZET BLOKKERING (BCL - BUSY CHANNEL LOCKOUT)

Als BCL door uw dealer is ingesteld, kunt u niet op conventionele kanalen zenden als het kanaal al in gebruik is. Gebruik een ander kanaal of wacht tot het kanaal vrijkomt.

Als BCL omzeilen is geprogrammeerd, kunt u over het huidige signaal zenden:

- 1 Houd de **PTT**-schakelaar ingedrukt.
 - Als het kanaal al gebruik is, klinkt er een waarschuwingstoon.
- 2 Laat de **PTT**-schakelaar snel los en druk deze vervolgens nogmaals in.
- 3 Spreek in de microfoon zoals bij een normale oproep.

REGELKANAAL ZOEKEN

De zendontvanger zoekt op digitale distributiekanaalen automatisch naar een regelkanaal.

- Tijdens het zoeken naar een regelkanaal gaat het antennepictogram knipperen en worden geen signalen ontvangen.

PTT ID

PTT ID is de unieke ID-code van de zendontvanger die iedere keer wordt verzonden wanneer u op de **PTT**-schakelaar drukt en/of deze loslaat.

Opmerking: PTT ID's kunnen alleen tijdens analoge bediening worden gemaakt.

STEMRECORDER

Met de stemrecorder kunt u gesprekken opnemen en spraakmemo's aanleggen.

■ Automatisch opnemen

Mits geactiveerd neemt de automatische recorder continu alle verzonden en ontvangen signalen op. De opname-opslag houdt alleen de laatste 30 seconden aan opname vast.

■ Spraakmemo's

Om een spraakmemo voor later afspelen op te nemen:

- 1 Druk op de toets geprogrammeerd als **Spraakmemo**, houd de toets geprogrammeerd als **Afspelen** ingedrukt of open het menu {pagina 9}.
 - De duur van het opnamegeheugen verschijnt op de display en begint af te tellen.
- 2 Spreek in de microfoon om uw memo op te nemen.
- 3 Druk op  om de opname te beëindigen en op te slaan in het geheugen.
 - Als het geheugen vol raakt, wordt de opname gestopt en de spraakmemo wordt opgeslagen in het geheugen.





■ Auto-antwoordbericht

U kunt de zendontvanger automatisch individuele oproepen laten beantwoorden bij gebruik van FleetSync/NXDN.

- 1 Druk op de toets geprogrammeerd als **Auto-antwoordbericht** om over te gaan naar de modus Auto-antwoordbericht.
- 2 Als u een individuele oproep ontvangt, verzendt de zendontvanger een automatisch antwoord naar de beller na 3 seconden en "GREETING" (BEGROETING) verschijnt op de display.
 - Als u beschikbaar bent om de oproep te ontvangen drukt u op een willekeurige toets om de auto-beantwoording uit te schakelen.
 - Als er geheugen beschikbaar is op uw zendontvanger, wordt het bericht "I am not available. Leave your Message." (Ik ben niet beschikbaar, laat een bericht achter.) naar de oproeper gezonden en deze kan een opgenomen bericht achterlaten. Als een bericht op uw zendontvanger is opgeslagen, verschijnt er "Msg Rcvd" op de display.
 - Als er geen geheugen beschikbaar is op uw zendontvanger, wordt "I am not available." (Ik ben niet beschikbaar.) verzonden naar de oproeper, en verschijnt er "MEMORY FULL" (GEHEUGEN VOL) op de display.

■ Afspelen

Om een opgenomen conversatie, memo of bericht af te spelen:

- 1 Druk op de toets geprogrammeerd als **Afspelen** of open het menu {pagina 9}.
 - Als de laatste actie op uw zendontvanger het auto-opnemen van uw gesprek was, verschijnt er "STORE?" (OPSLAAN?) op de display, anders verschijnt er een opnamekanaal met de tijd van de opname.
- 2 Druk op   om het kanaal te selecteren dat u wilt afspelen.
 - "AR" betekent automatisch opgenomen gesprekken, "RM" betekent Auto-antwoordberichten en "VM" staat voor spraakmemo's.
- 3 De zendontvanger kondigt de tijd en het kanaal aan en vervolgens wordt de opname automatisch afgespeeld.
 - Als de hele opname is afgespeeld verschijnt er "END OF MESSAGE" (einde van bericht). U kunt de opname ook op ieder moment beëindigen door op  te drukken.
 - Om het geselecteerde bericht te verwijderen, drukt u op . Houd  ingedrukt om alle opgenomen gegevens te wissen.

SPRAAKGIDS

Wanneer u de zone en/of het kanaal wijzigt, kondigt een geluidsstem de nieuwe zone en het nieuwe kanaal aan. Wanneer u een functie-instelling wijzigt, wordt de nieuwe instelling aangekondigd.

Opmerking: Stemaankondigingen variëren per dealerinstelling.

KENWOOD

CE 0168 