

# KENWOOD

## DNX7280BT DNX5280BT DNX4280BT DNX5580BT

SYSTÈME DE NAVIGATION GPS

**Guide de démarrage rapide**

GPS-NAVIGATIONSSYSTEM

**Kurzanleitung**

GPS-NAVIGATIESSYSTEEM

**Snelstartgids**

Kenwood Corporation



## Over de beknopte handleiding

Deze beknopte handleiding verklaart de basisfuncties van het toestel. Voor functies die in deze handleiding niet worden behandeld, wordt u verwezen naar de gebruiksaanwijzing (PDF-bestand) die op de meegeleverde cd-rom "Gebruiksaanwijzing" staat.

Om de gebruiksaanwijzing op de cd-rom te kunnen bekijken, moet uw pc de volgende software bevatten: Microsoft® Windows XP/Vista/7 of Mac OS X® 10.4 of hoger, alsmede Adobe® Reader™ 7.1 of Adobe® Acrobat® 7.1 of hoger.

Wijzigingen van de specificaties en dergelijke in de gebruiksaanwijzing zijn voorbehouden. U kunt de nieuwste versie van de gebruiksaanwijzing downloaden op [www.kenwood.com/cs/ce/](http://www.kenwood.com/cs/ce/).

### Opmerking

- De panelen die in deze handleiding worden weergegeven, zijn voorbeelden om een duidelijke uitleg van de bediening te kunnen geven. Om die reden kunnen de panelen afwijken van de werkelijke panelen.
- In deze handleiding wordt elk model als volgt afgekort.

DNX7280BT: **DNX7**

DNX5280BT en DNX5580BT: **DNX5**

DNX4280BT: **DNX4**

Als bovenstaande pictogrammen worden getoond, moet u het artikel lezen dat op uw toestel van toepassing is.

- Tijdens bedieningsprocedures geeft de vorm van de haken aan welke toets of knop u moet bedienen.

< >: geeft de naam van de paneelknoppen aan.

[ ]: geeft de naam van de tiptoetsen aan.

## Inhoudsopgave

<b>Over de beknopte handleiding</b>	<b>66</b>
<b>Inhoudsopgave</b>	<b>66</b>
<b>Voorzorgsmaatregelen</b>	<b>67</b>
▲WAARSCHUWING _____	67
Het toestel reinigen _____	68
Uw toestel resetten _____	68
<b>Veiligheidsvoorschriften en belangrijke informatie</b>	<b>69</b>
▲WAARSCHUWINGEN _____	69
▲GEVAREN _____	69
BELANGRIJKE INFORMATIE _____	70
<b>Eerste stap</b>	<b>70</b>
<b>Basisbediening</b>	<b>72</b>
Functies van de knoppen op het voorpaneel _____	72
Basisbediening _____	76
Het voorpaneel verwijderen	
<b>DNX7</b> <b>DNX5</b> _____	77
<b>Het navigatiesysteem gebruiken</b>	<b>78</b>
Overige functies _____	80
<b>Muziek afspelen</b>	<b>81</b>
<b>Films/afbeeldingen weergeven</b>	<b>83</b>
<b>Radio luisteren</b>	<b>84</b>
<b>Een telefoongesprek voeren</b>	<b>85</b>
<b>Installatieprocedure</b>	<b>87</b>
Vóór de installatie _____	87
Installatieprocedure _____	88
Verwijderingsprocedure _____	90
Aansluiting _____	92
Over dit toestel _____	96

## Voorzorgsmaatregelen

### ⚠ WAARSCHUWING

#### Neem de volgende voorzorgsmaatregelen om persoonlijk letsel of brand te voorkomen:

- Om kortsluiting te voorkomen, mag u nooit metalen voorwerpen (zoals munten of metalen gereedschappen) in het toestel stoppen of in het toestel achterlaten.
- Kijk niet te lang naar het scherm van het toestel wanneer u aan het rijden bent.
- Raadpleeg uw Kenwood-dealer als u tijdens de installatie problemen ondervindt.

#### Voorzorgsmaatregelen voor het gebruik van het toestel

- Neem wanneer u optionele accessoires aanschaft contact op met uw Kenwood-dealer om te controleren of deze accessoires met uw model en in uw regio functioneren.
- U kunt een taal selecteren om menu's, audiobestandslabels, etc. weer te geven. Zie **taalinstellingen (p. 68)** in de gebruiksaanwijzing.
- De functie Radio Data System of Radio Broadcast Data System werkt niet als deze functie niet door een radiozender wordt ondersteund.

#### Voorzorgsmaatregelen voor de batterij

- Houd de batterij uit het bereik van kinderen en bewaar de batterij in de originele verpakking tot deze wordt gebruikt. Een lege batterij moet direct worden verwijderd. Bij inslikken van de batterij moet u direct een arts opzoeken.
- Stel de batterij niet bloot aan vuur of direct zonlicht. Dit kan leiden tot oververhitting, brand of ontploffing.
- Plaats de afstandsbediening niet op hete plaatsen zoals het dashboard.
- Gevaar van explosie als de lithiumbatterij niet correct wordt vervangen. Alleen vervangen door hetzelfde of een gelijkwaardig type.

#### De monitor beschermen

Om te voorkomen dat de monitor beschadigd raakt, mag u de monitor niet bedienen met een balpen of een soortgelijk hulpmiddel met scherpe punt.

#### Condens op de lens

Wanneer u de autoverwarming aanzet bij lage temperaturen vormt zich mogelijk condens op de lens van de diskspeler. De lens beslaat, en het is mogelijk dat de disk niet meer kan worden afgespeeld. Verwijder in dergelijke situaties de disk en wacht totdat de condens verdampst is. Als het toestel na een tijdje nog steeds niet normaal functioneert, neem dan contact op met uw Kenwood-dealer.

#### Voorzorgsmaatregelen voor de omgang met disks

- Raak de opnamekant van een disk niet aan.
- Plak geen plakband e.d. op de disk en gebruik geen disk waar plakband op is gekleefd.
- Gebruik geen diskaccessoires.
- Reinig de disk van het midden naar de buitenrand.
- Neem de disk horizontaal uit het toestel.
- Verwijder voor gebruik met een balpen of iets dergelijks eventuele bramen in het middengat of aan de rand van de disk.
- Disks die niet rond zijn, kunnen niet worden gebruikt.

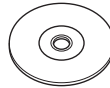

- 8-cm-disks kunnen niet worden gebruikt.
- Disks met kleuren op het opnameoppervlak of vervuilde disks kunnen niet worden gebruikt.
- Dit toestel kan alleen cd's met afspelen. Dit toestel kan disks die niet zijn voorzien van het merkteken mogelijk niet correct afspelen.
- U kunt een disk die niet is afgesloten niet afspelen. (Raadpleeg de gebruiksaanwijzing van de brandersoftware en uw recorder over het afsluiten van disks.)

## Ontvangen van GPS-signalen

Wanneer u het toestel voor het eerst inschakelt, moet u even wachten tot het toestel het satelliet signaal voor de eerste keer ontvangt. Dit kan enkele minuten duren. Zorg ervoor dat uw voertuig buiten op een open plek uit de buurt van hoge gebouwen en bomen staat zodat de ontvangst snel tot stand kan komen.

Nadat het systeem voor de eerste keer een satelliet signaal heeft ontvangen, zal de ontvangst daarna sneller tot stand komen.

## Over het voorpaneel **DNX7**

Bij het verwijderen van het product uit de doos of bij het installeren, kan het voorpaneel onder een hoek geïnstalleerd zijn als weergegeven in (afb. 1). Dit komt door de eigenschappen van het mechanisme waarmee het product is uitgerust.

Als het product voor het eerst op de stroom wordt aangesloten, beweegt het voorpaneel automatisch naar de positie (initiële instelhoek) als weergegeven in (afb. 2).

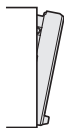

(afb. 1)

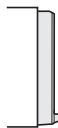

(afb. 2)

## Het toestel reinigen

Als er vlekken op het front van dit toestel zitten, veeg deze er dan met een droge, zachte doek, zoals een siliconendoekje, van af. Als er hardnekkige vlekken op het front zitten, veeg deze er dan eerst met een met neutraal reinigingsmiddel bevochtigde doek en vervolgens met een schone, zachte droge doek van af.



- Als u reinigings spray rechtstreeks op het toestel spuit, kunnen de mechanische onderdelen ervan beschadigd raken. Als u het front met een harde doek of met een vluchtige vloeistof zoals thinner of alcohol afveegt, kunnen er krassen ontstaan of wordt opgedrukte tekst gewist.

## Uw toestel resetten

Als het toestel of het aangesloten apparaat niet naar behoren werkt, moet het toestel worden gereset.

### 1 Druk op de knop <Reset>.

Het toestel neemt de fabrieksinstellingen over.

### **DNX7**

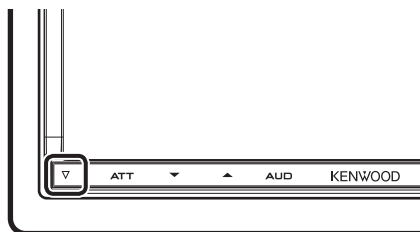

### **DNX5** **DNX4**

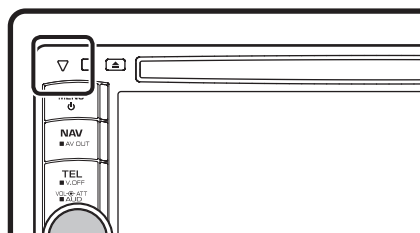

### OPMERKING

- Ontkoppel het USB-apparaat voordat u op de knop <Reset> drukt. Als u de knop <Reset> indrukt terwijl het USB-apparaat is geïnstalleerd, kunnen de opgeslagen gegevens in het USB-apparaat beschadigd raken. Zie **Muziek afspelen (p. 81)** voor informatie over het loskoppelen van het USB-apparaat.
- Als het toestel wordt ingeschakeld na het resetten, verschijnt het scherm Initial SETUP. Zie **Eerste stap (p. 70)**.



## Veiligheidsvoorschriften en belangrijke informatie

Lees deze informatie zorgvuldig door voordat u het Kenwood-navigatiesysteem gaat gebruiken en volg de instructies die in deze handleiding staan. Kenwood noch Garmin is aansprakelijk voor problemen of ongevallen die voortvloeien uit het niet opvolgen van de instructies in deze handleiding.

### ⚠ WAARSCHUWINGEN

#### **Neem de volgende voorzorgsmaatregelen om letsel of brand te voorkomen:**

- Om kortsluiting te voorkomen, mag u nooit metalen voorwerpen (zoals munten of metalen hulpmiddelen) in het toestel plaatsen of achterlaten.
- Kijk niet te lang naar het scherm van het toestel wanneer u aan het rijden bent.
- De montage en aansluiting van dit product vereist kennis en ervaring. Laat de montage en de aansluiting over aan deskundigen.

#### **Vermijd de volgende mogelijk gevaarlijke situaties, omdat deze kunnen leiden tot een ongeval of aanrijding, wat de dood of ernstig letsel tot gevolg kan hebben.**

Vergelijk tijdens het navigeren nauwkeurig de weergegeven informatie op het scherm van het navigatiesysteem met alle beschikbare navigatiebronnen, inclusief informatie langs de weg, overige visuele waarnemingen en kaarten. Los voor uw eigen veiligheid eventuele verschillen af zaken die u zich afvraagt op voordat u verdergaat.

Bedien het voertuig altijd op een veilige manier.

Zorg dat u tijdens het rijden niet wordt afgeleid door het navigatiesysteem en blijf u volledig bewust van alle verkeersomstandigheden. Kijk tijdens het rijden niet te lang naar het scherm van het navigatiesysteem en maak zo veel mogelijk gebruik van gesproken aanwijzingen.

Voer tijdens het rijden geen bestemmingen in, wijzig geen instellingen en maak geen gebruik van functies waarvoor u het navigatiesysteem wat langer nodig hebt. Stop uw voertuig op een veilige en geoorloofde manier voordat u dergelijke handelingen uitvoert.

Houd het volume van het systeem zodanig laag dat u ook geluiden van buiten nog kunt horen. Als u geen geluid van buiten meer hoort, reageert u mogelijk niet meer adequaat op verkeerssituaties. Dit kan ongelukken veroorzaken.

Als u het navigatiesysteem voor het eerst gebruikt of als deze niet is aangesloten op de accu van uw voertuig, geeft het toestel mogelijk niet de juiste positie weer. Zodra er GPS-satellietsignalen worden ontvangen, wordt de positie gecorrigeerd.

Let op de omgevingstemperatuur. Als u het navigatiesysteem bij extreme temperaturen gebruikt, kan dit leiden tot defecten of schade. Ook door hevige trillingen, metalen voorwerpen of water kan het toestel beschadigd raken.

### ⚠ GEVAREN

#### **Als de volgende mogelijk gevaarlijke situaties niet worden vermeden, kan dat leiden tot letsel of materiële schade.**

Het navigatiesysteem is ontworpen om u routesuggesties te bieden. Het geeft geen afgesloten wegen of de toestand van het wegdek, weersomstandigheden of andere factoren weer die van invloed kunnen zijn op de veiligheid of timing tijdens het rijden.

Gebruik het navigatiesysteem uitsluitend als een navigatiehulpmiddel. Gebruik het navigatiesysteem niet voor andere doeleinden waarbij precieze bepalingen van richting, afstand, locatie of topografie zijn vereist.

Het Global Positioning System (GPS) is in beheer bij de overheid van de Verenigde Staten, die als enige verantwoordelijk is voor de nauwkeurigheid en het onderhoud ervan. Het overheidssysteem is onderhevig aan wijzigingen die de nauwkeurigheid en prestaties van alle GPS-apparatuur waaronder het navigatiesysteem kunnen beïnvloeden. Hoewel het navigatiesysteem een precisienavigatiemiddel is, kan elk navigatiesysteem verkeerd worden gebruikt of geïnterpreteerd waardoor dit onveilig wordt.

## BELANGRIJKE INFORMATIE

### De accu van uw voertuig sparen

Om dit navigatiesysteem te kunnen gebruiken, moet de contactsleutel in de stand AAN of ACC worden gezet. Maar om de accu te sparen, kunt u het navigatiesysteem beter pas inschakelen als de motor draait. Als u het navigatiesysteem voor een langere tijd gebruikt zonder dat de motor draait, kan de accu leeg raken.

### Informatie over kaartgegevens

Een van de doelstellingen van Garmin is om klanten een zo volledig en nauwkeurig mogelijke cartografie te leveren die beschikbaar is tegen een redelijke prijs. We gebruiken een combinatie overheids- en privégegevensbronnen die we kenbaar maken aan de klant in productliteratuur en copyrightberichten. Vrijwel alle gegevensbronnen bevatten een zekere mate van onnauwkeurigheid. In sommige landen zijn volledige en nauwkeurige kaartgegevens óf niet beschikbaar óf onbetaalbaar.

## Eerste stap

Schakel het toestel in en voer enkele instellingsstappen voor het gebruik uit.

### DNX7

Druk op de knop <NAV>, <MENU>, of <TEL>.

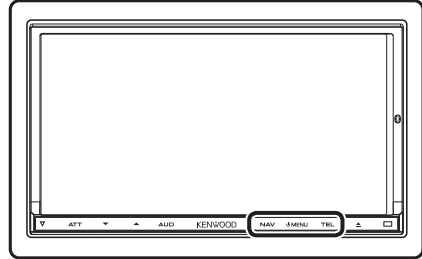

Het toestel is ingeschakeld.

#### ● Uitschakelen van het toestel:

Druk de knop <MENU> 1 seconde in.

### DNX5 DNX4

Druk op de knop <MENU>.

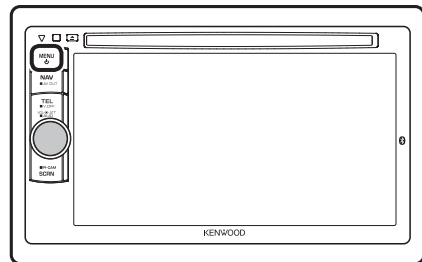

Het toestel is ingeschakeld.

#### ● Uitschakelen van het toestel:

Druk de knop <MENU> 1 seconde in.

De "Begininstellingen" zijn alleen nodig als u het toestel na de aanschaf voor het eerst gebruikt en wanneer u het toestel reset.

## 1 Raak de corresponderende toets aan en stel de waarde in.



### Language

Selecteer de taal die wordt gebruikt voor het regelscherm en de instellingsitems. Standaard is "British English (en)" voor DNX7280BT/ DNX5280BT/DNX4280BT en "Russian" voor DNX5580BT.

Raak na het instellen [Enter] aan.

### Angle **DNX7**

Stel de positie van de monitor in. Standaard is "0".

Raak na het instellen [↵] aan.

### iPod AV Interface Use

Stel de aansluiting in waarop uw iPod is aangesloten. Standaard is "iPod".

### Color

Stel de verlichtingskleur in van het scherm en de toets. U kunt ervoor kiezen om een kleurenscaan uit te voeren en de scankleur aan te passen.

Raak na het instellen [↵] aan.

### EXT SW **DNX7**

Bedien de externe apparaten.

Raak na het instellen [↵] aan.

### Camera

Stel de parameters voor de camera in.

Raak na het instellen [↵] aan.

## 2 Raak [Finish] aan.

### OPMERKING

- Zie de gebruiksaanwijzing voor details over elke instelling.

- U kunt de gevoeligheid van de voorpaneelknop (ATT-button, etc.) van **DNX7** instellen.

Zie **Gevoeligheid paneelknoppen (p. 68)** in de gebruiksaanwijzing voor details.

## Basisbediening

### Functies van de knoppen op het voorpaneel

DNX7280BT

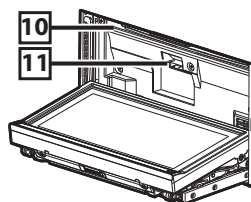
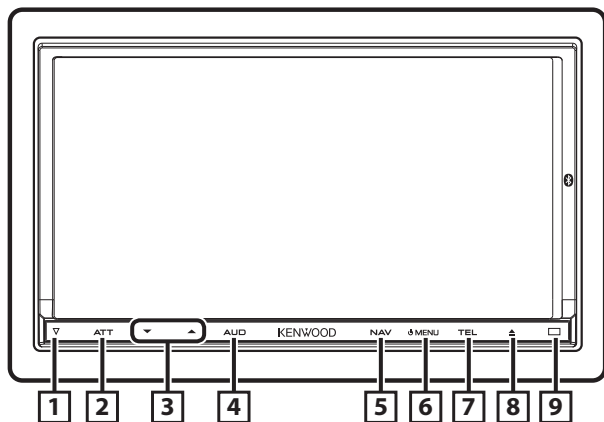

Nummer	Naam	Functie
<b>1</b>	▽ (Reset)	<ul style="list-style-type: none"> <li>Als het toestel of het aangesloten apparaat niet goed werkt, neemt het toestel de fabrieksinstelling over nadat deze knop is ingedrukt (<b>gebruiksaanwijzing p. 92</b>).</li> </ul>
<b>2</b>	ATT	<ul style="list-style-type: none"> <li>Schakelt de demping van het volume in/uit.</li> <li>Het scherm wordt uitgeschakeld als de knop 1 seconde wordt ingedrukt.</li> </ul>
<b>3</b>	▼, ▲ (Vol)	<p>Regelt het volume.</p> <p>Door een toets ingedrukt te houden, wordt het volume in een reeks stappen gewijzigd tot maximaal 25. Een volume hoger dan 25 kunt u stap voor stap instellen door op de toets te drukken.</p>
<b>4</b>	AUD	<ul style="list-style-type: none"> <li>Geeft het scherm voor de grafische equalizer weer (<b>gebruiksaanwijzing p. 82</b>)*.</li> <li>Als de knop 1 seconde wordt ingedrukt, wordt de cameraweergave in-/uitgeschakeld.</li> </ul>
<b>5</b>	NAV	<ul style="list-style-type: none"> <li>Geeft het navigatiescherm weer.</li> <li>Als de knop 1 seconde wordt ingedrukt, worden de op de AV-uitgang aangesloten bronnen in-/uitgeschakeld.</li> <li>Als het toestel is uitgeschakeld, wordt het ingeschakeld.</li> </ul>
<b>6</b>	MENU	<ul style="list-style-type: none"> <li>Geeft het scherm Top Menu weer (<b>gebruiksaanwijzing p. 17</b>).</li> <li>Als de knop 1 seconde wordt ingedrukt, wordt het toestel uitgeschakeld.</li> <li>Als het toestel is uitgeschakeld, wordt het ingeschakeld.</li> </ul>
<b>7</b>	TEL	<ul style="list-style-type: none"> <li>Geeft het scherm Hands Free weer (<b>gebruiksaanwijzing p. 56</b>).</li> <li>Als de knop 1 seconde wordt ingedrukt, wordt het scherm voor de schermregeling weergegeven.</li> <li>Als het toestel is uitgeschakeld, wordt het ingeschakeld.</li> </ul>
<b>8</b>	▲ (Eject)	<ul style="list-style-type: none"> <li>Werpt de disk uit.</li> <li>Als de knop 1 seconde wordt ingedrukt, wordt het paneel ter hoogte van de schijfsleuf geopend. Als het paneel open is en de knop wordt 1 seconde ingedrukt, wordt het paneel gesloten. Als de knop 3 seconden wordt ingedrukt, wordt de disk geforceerd uitgeworpen.</li> <li>Als het paneel gesloten is en de knop wordt 3 seconden ingedrukt, wordt het paneel ter hoogte van de SD-kaartsleuf volledig geopend.</li> </ul>
<b>9</b>	Remote Sensor	<ul style="list-style-type: none"> <li>Ontvangt het signaal van de afstandsbediening. U kunt deze functie via Remote Sensor in- of uitschakelen (<b>gebruiksaanwijzing p. 67</b>).</li> <li>Als [Remote Sensor] is uitgeschakeld, wordt de afstandsbediening van de tv-ontvangst geweigerd.</li> </ul>
<b>10</b>	Disksleuf	Een sleuf waarin een diskmedium kan worden geplaatst.
<b>11</b>	SD-kaartsleuf	Een sleuf waarin een SD-kaart kan worden geplaatst. De kaart wordt gebruikt om de kaart te updaten. Voor meer informatie over het updaten van de kaart, raadpleegt u de gebruiksaanwijzing van het navigatiesysteem. Daarnaast kunt u het audio/beeld-bestand op de kaart afspelen.

\* Het is mogelijk dat in bepaalde gevallen het scherm voor de grafische equalizer niet wordt weergegeven.

DNX5280BT/DNX4280BT/DNX5580BT

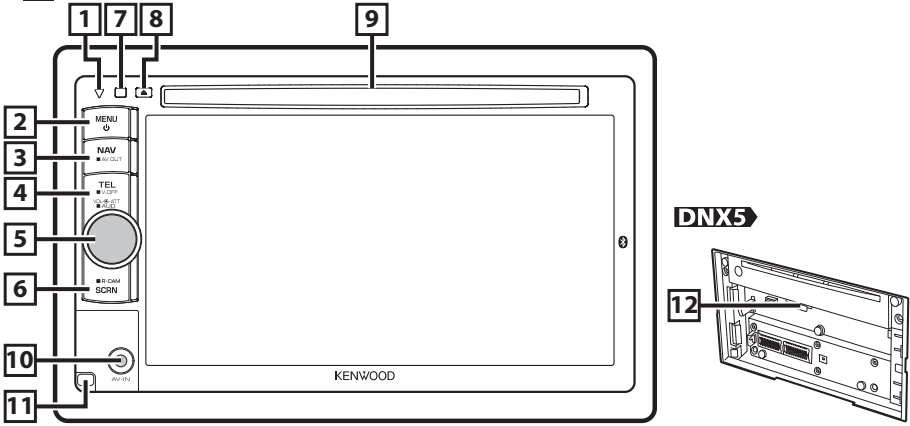

Nummer	Naam	Functie
<b>1</b>	▽ (Reset)	<ul style="list-style-type: none"> <li>Als het toestel of het aangesloten apparaat niet goed werkt, neemt het toestel de fabrieksinstelling over nadat deze knop is ingedrukt (<b>gebruiksaanwijzing p. 92</b>).</li> <li><b>DNX4</b> Als de SI-functie is ingeschakeld, gaat de beveiligingsindicator knipperen als de contactsleutel van het voertuig in de uit-stand staat (<b>gebruiksaanwijzing p. 69</b>).</li> </ul>
<b>2</b>	MENU	<ul style="list-style-type: none"> <li>Geeft het scherm Top Menu weer (<b>gebruiksaanwijzing p. 17</b>).</li> <li>Als de knop 1 seconde wordt ingedrukt, wordt het toestel uitgeschakeld.</li> <li>Als het toestel is uitgeschakeld, wordt het ingeschakeld.</li> </ul>
<b>3</b>	NAV	<ul style="list-style-type: none"> <li>Geeft het navigatiescherm weer.</li> <li>Als de knop 1 seconde wordt ingedrukt, worden de op de AV-uitgang aangesloten bronnen in-/uitgeschakeld.</li> </ul>
<b>4</b>	TEL	<ul style="list-style-type: none"> <li>Geeft het scherm Hands Free weer (<b>gebruiksaanwijzing p. 56</b>).</li> <li>Het scherm wordt uitgeschakeld als de knop 1 seconde wordt ingedrukt.</li> </ul>
<b>5</b>	Volumeknop	<ul style="list-style-type: none"> <li>Als de knop wordt ingedrukt, wordt Volume dempen in-/uitgeschakeld.</li> <li>Door aan de knop te draaien, gaat het volume omhoog of omlaag.</li> <li>Als de knop 1 seconde wordt ingedrukt, wordt het scherm voor de toonregeling weergegeven (<b>gebruiksaanwijzing p. 83</b>)*.</li> </ul>
<b>6</b>	SCRN	<ul style="list-style-type: none"> <li>Geeft het scherm voor de schermregeling weer.</li> <li>Als de knop 1 seconde wordt ingedrukt, wordt de achteruitrijcameraweergave ingeschakeld.</li> </ul>
<b>7</b>	Remote Sensor	<ul style="list-style-type: none"> <li>Ontvangt het signaal van de afstandsbediening. U kunt deze functie via Remote Sensor in- of uitschakelen (<b>gebruiksaanwijzing p. 67</b>).</li> <li>Als [Remote Sensor] is uitgeschakeld, wordt de afstandsbediening van de tv-ontvangst geweigerd.</li> </ul>
<b>8</b>	▲ (Eject)	<ul style="list-style-type: none"> <li>Werpt de disk uit.</li> <li>Als de knop 1 seconde wordt ingedrukt, wordt de disk geforceerd uitgeworpen.</li> </ul>
<b>9</b>	Disksleuf	Een sleuf waarin een diskmedium kan worden geplaatst.
<b>10</b>	<b>DNX5</b> Ingangsbuss	Een ingangsbuss voor een extern apparaat.
<b>11</b>	<b>DNX5</b> Ontgrendelknop	Maakt het voorpaneel los.
<b>12</b>	SD-kaartsleuf	Een sleuf waarin een SD-kaart kan worden geplaatst. De kaart wordt gebruikt om de kaart te updaten. Voor meer informatie over het updaten van de kaart, raadpleegt u de gebruiksaanwijzing van het navigatiesysteem. Bij de DNX5280BT kunt u het audio-/beeldbestand op de kaart afspelen.

\* Het is mogelijk dat in bepaalde gevallen het scherm voor de toonregeling niet wordt weergegeven.

## Basisbediening

### Algemeen

Er is een aantal functies dat vanuit de meeste schermen uitgevoerd kan worden.



### [Menu]

Terugkeren naar het scherm Top Menu.

### [RETURN]

Terugkeren naar het vorige scherm.

### [basismenu-toets]

Raak deze toets aan om het basismenu weer te geven. De inhoud van het menu is als volgt:

**[DNX7]**: Geeft het EXT SW-regelscherm weer.

: Geeft het scherm SETUP Menu weer.

: Geeft het scherm Audio Control Menu weer.

: Geeft het regelscherm van de huidige bron weer. Pictogram verschilt per bron.

: Sluit het menu.

### Lijstscherf

Er is een aantal basisfunctietoetsen in de lijstscherf van de meeste bronnen.



### [Bladeren]

Bladert door de weergegeven tekst.

### All > etc.

Hier worden tiptoetsen met verschillende functies weergegeven.

De weergegeven toetsen verschillen afhankelijk van de huidige audiobron, status, etc.

Zie voor voorbeelden **Lijstscherf (p. 19)** in de gebruiksaanwijzing.

### Snel bladeren

U kunt door de tekst op het lijstscherf bladeren door het scherm via kort aanraken snel omhoog/omlaag of naar rechts/links te bewegen.

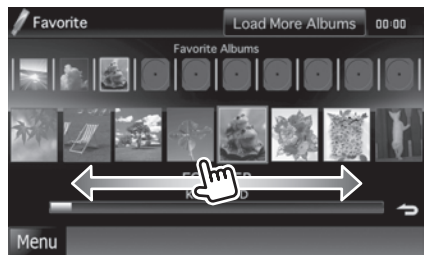



## Het voorpaneel verwijderen **DNX7** **DNX5**

U kunt het voorpaneel verwijderen om diefstal te voorkomen.

### **DNX7**

Druk de knop <▲> 3 seconden in om het voorpaneel te openen.

Verwijder het paneel op de hieronder weergegeven wijze.

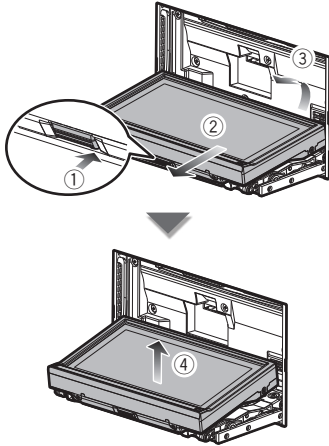

### **OPMERKING**

- Circa 10 seconden nadat het voorpaneel is ontgrendeld, wordt de bevestigingsplaat automatisch gesloten. Verwijder het paneel voordat dit gebeurt.
- Het wordt automatisch gesloten als er gedurende circa 1 minuut geen activiteit heeft plaatsgevonden.

### **DNX5**

Verwijder het paneel op de hieronder weergegeven wijze.

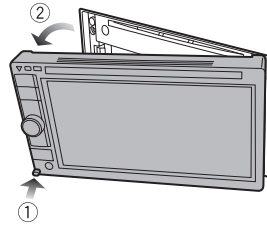

### ● Na verwijdering:

Plaats het paneel in het meegeleverde beschermhoesje.

### **OPMERKING**

- Raak de aansluitingen van het toestel en het front niet met uw vingers aan om beschadiging te voorkomen.
- Als de aansluitingen van het toestel of het front vuil zijn, reinig deze dan met een schone, droge zachte doek.
- Zie **Het voorpaneel bevestigen (p. 88)** voor de bevestiging van het paneel.

# Het navigatiesysteem gebruiken

**1 Druk op de knop <NAV> om het navigatiescherm weer te geven.**

**2 Bedien de gewenste functie op het scherm Main Menu.**

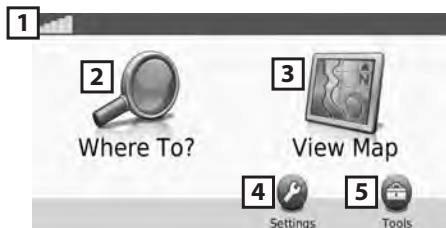

1	Geef de sterkte van het GPS-satellietsignaal aan.
2	Hiermee vindt u een bestemming.
3	Hiermee kunt u de kaart zien.
4	Hiermee past u de instellingen aan.
5	Hiermee gebruikt u tools zoals ecoRoute en Help.

## OPMERKING

- Via Help krijgt u aanvullende informatie over het gebruik van het navigatiesysteem. Raak [Tools] aan en vervolgens [Help] om Help weer te geven.

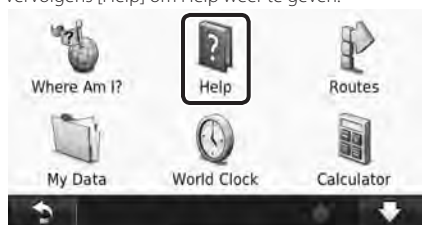

- Download de nieuwste versie van de gebruikershandleiding op [manual.kenwood.com/edition/im324](http://manual.kenwood.com/edition/im324) voor meer informatie over uw navigatiesysteem.

**3 Geef uw bestemming op en start de routebegeleiding.**

### ● Nuttige punten zoeken

- 1) Raak [Where To?] aan.
- 2) Raak [Points of Interest] aan.
- 3) Selecteer een categorie en een subcategorie.
- 4) Selecteer een bestemming.
- 5) Raak [Go!] aan.

### OPMERKING

- Raak [Where To?] aan om letters in te voeren die in de naam zitten.- [Points of Interest] - [Spell Name].
- Raak [Where To?] aan om een locatie in een ander gebied te zoeken raak vervolgens [Near] aan.

## 4 Volg uw route naar de bestemming.

### OPMERKING

- Het pictogram voor de snelheidslimiet is alleen ter informatie en ontslaat de chauffeur niet van zijn of haar verantwoordelijkheid om zich aan de snelheidseisen te houden en om steeds veilig te rijden. Garmin en Kenwood zijn niet verantwoordelijk voor verkeersboetes of dagvaardingen indien u zich niet aan de verkeerswetten en verkeersborden houdt.

Uw route wordt met een rozeachtige lijn aangegeven. Tijdens uw reis leidt uw navigatiesysteem u naar uw bestemming met gesproken aanwijzingen, pijlen op de kaart en aanwijzingen boven in de kaart. Als u van uw originele route afwijkt, berekent uw navigatiesysteem de route opnieuw.

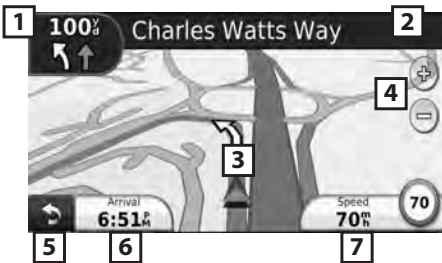

1	Geef de pagina Volgende afslag of de pagina met kruisingen weer, indien beschikbaar.
2	Geef de pagina met de afslagenlijst weer.
3	Geef de pagina Waar ben ik? weer.
4	Zoomt in en uit.
5	Hiermee keert u terug naar het scherm Main Menu.
6	Geef een ander gegevensveld weer.
7	Geef de ritcomputer weer.

### OPMERKING

- Raak de kaart aan en sleep de kaart om een ander gebied van de kaart te bekijken.
- Op hoofdwegen is het mogelijk dat er een pictogram met de snelheidslimiet verschijnt.

#### ● Een stopplaats toevoegen

- 1) Raak terwijl er een route actief is [↶] aan en vervolgens [Where To?].
- 2) Zoek de extra stopplaats.
- 3) Raak [Go!] aan.
- 4) Raak [Add as Via Point] aan als u deze stopplaats voor uw eindbestemming wilt invoegen.

#### ● Een omweg maken

- 1) Raak terwijl er een route actief is [↶] aan.
- 2) Raak [↻] aan.

## Overige functies

### ● Met de hand vermijden van verkeersvertragingen op uw route

- 1) Raak het verkeerspictogram op de kaart aan.
- 2) Raak [Traffic On Route] aan.
- 3) Raak indien nodig de pijlen aan om andere verkeersvertragingen op uw route weer te geven.
- 4) Raak [Avoid] aan.

### ● De verkeerskaart weergeven

De verkeerskaart laat in kleur de verkeersstroom en vertragingen zien.

### ● Over het verkeer

#### OPMERKING

• Garmin en Kenwood zijn niet verantwoordelijk voor de nauwkeurigheid of stiptheid van de verkeersinformatie.

Het navigatiesysteem kan via een FM-verkeersontvanger verkeersinformatie ontvangen en gebruiken. Als de verkeersinformatie wordt ontvangen, wordt het op de kaart weergegeven en kunt u desgewenst uw route wijzigen om het ongemak te omzeilen.

Het FM TMC-abonnement wordt automatisch geactiveerd nadat uw navigatiesysteem satellietsignalen heeft ontvangen en ook verkeersinformatiesignalen ontvangt van de serviceprovider. Ga naar [www.garmin.com/fmtraffic](http://www.garmin.com/fmtraffic) voor meer informatie.

### ● De software bijwerken

Voor het bijwerken van de software van het navigatiesysteem hebt u een geheugenkaart, een geheugenkaartlezer en een internetverbinding nodig.

#### OPMERKING

• Het apparaat wordt mogelijk opnieuw gestart als u een geheugenkaart plaatst.

- 1) Ga naar [www.garmin.com/Kenwood](http://www.garmin.com/Kenwood).
- 2) Zoek uw model en selecteer [Software Updates] > [Download].
- 3) Lees en accepteer de voorwaarden van de softwarelicentieovereenkomst.
- 4) Volg de instructies op de website om de installatie van de software-update te voltooien.

### ● Kaarten bijwerken

U kunt bijgewerkte kaartgegevens kopen bij Garmin of informeer bij uw Kenwood-dealer of Kenwood-servicecenter voor meer informatie.

- 1) Ga naar [www.garmin.com/Kenwood](http://www.garmin.com/Kenwood).
- 2) Selecteer [Order Map Updates] voor uw Kenwood-toestel.
- 3) Volg de instructies op de website om uw kaart bij te werken.

# Muziek afspelen

U kunt audiobestanden op muziek-cd's, diskmedia, een USB-opslagapparaat, SD-kaart en iPod afspelen.

## OPMERKING

- Zie de gebruiksaanwijzing voor details over afspeelbaar bestandsformaat, mediaformaat, iPod-model, etc.

## 1 Sluit de media aan zoals hieronder weergegeven.

### Disk

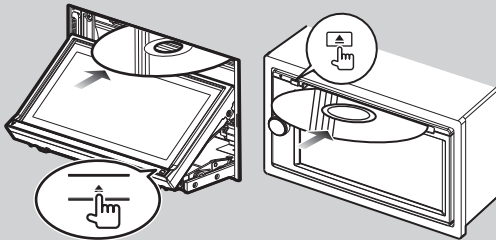

#### DNX7

- 1) Druk de knop <▲> 1 seconde in om het voorpaneel te openen.
- 2) Plaats de disk in de sleuf.

#### DNX5 DNX4

- 1) Plaats de disk in de sleuf.

→ *Het afspelen begint.*

#### ● De disk uitwerpen:

Druk de knop <▲> in. Voor **DNX7** moet het paneel gesloten zijn.

### iPod, USB-apparaat

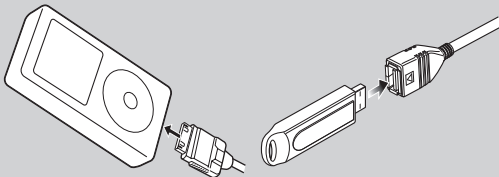

- 1) Sluit het apparaat met elke kabel aan.

→ *Het afspelen begint.*

#### ● Het apparaat verwijderen:

Raak op het scherm [⏪] aan en raak vervolgens [▲] 1 seconde aan.

Haal de kabel uit het apparaat.

### SD-kaart

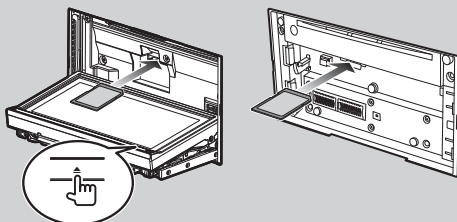

#### DNX7280BT

- 1) Druk [▲] langer dan 1 seconde in om het voorpaneel te openen en steek de kaart erin.

#### DNX5280BT

- 1) Verwijder het voorpaneel en steek de kaart erin.

→ *Het afspelen begint.*

#### ● De kaart uitwerpen:

Duw de kaart totdat deze vastklikt en verwijder vervolgens uw vinger van de kaart. De kaart komt naar buiten zodat u deze met uw vingers uit de sleuf kunt trekken.

*Lees verder op de volgende pagina*

## 2 Regel de muziek op het bronregelscherm.

De volgende symbolen geven de toetsen op het scherm aan.

De functies van de toetsen zijn hetzelfde ondanks het verschil van de bron waarnaar u luistert.



### Basisbediening op dit scherm

Speelt af of onderbreekt het afspelen:	▶▶
Stopt met afspelen:	■
Ontkoppelt het apparaat:	▲
Zoekt naar het vorige/volgende inhoudselement:	◀◀▶▶
Snel vooruit- of terugspoelen:	◀◀▶▶ of beweeg de cursor in de middenbalk
Herhaalt het huidige inhoudselement:	◁
Speelt alle inhoudselementen in willekeurige volgorde:	✕

### OPMERKING

- Zie de gebruiksaanwijzing voor overige bedieningsmogelijkheden.
- Indien de gewenste toets niet wordt weergegeven in de multifunctionele balk, kunt u de [◀◀] aanraken om het menu te wijzigen.

## 3 Zoek het nummer/bestand dat u wilt beluisteren.

### ● Lijst zoeken

- 1) Raak het midden van het scherm aan.

De inhoudslijst wordt weergegeven van het medium dat nu wordt afgespeeld.

Als alleen de informatie van het huidige nummer wordt weergegeven, raak dan [Up Arrow] aan om de lijstweergave om te schakelen.

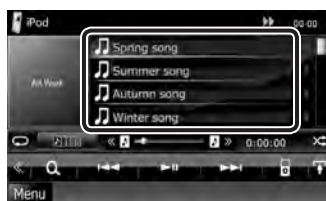

### ● Gedetailleerd zoeken

- 1) Raak [Q] aan.
- 2) Raak de gewenste detailleringmethode aan.  
De lijst is uitgebreid met het item dat u selecteerde.
- 3) Raak het gewenste item aan.



### OPMERKING

- Zie **Zoeken (p. 36)** in de gebruiksaanwijzing voor details over het zoeken.

## Films/afbeeldingen weergeven

U kunt een dvd-video, video-cd (VCD), filmbestanden op diskmedia, iPod, en afbeeldingen op een USB-opslagapparaat en SD-kaart afspelen.

### OPMERKING

- Zie de gebruiksaanwijzing voor details over het afspeelbare bestandsformaat, mediaformaat, etc.

- 1 Sluit het medium aan dat u wilt afspelen.**  
Zie **Muziek afspelen (p. 81)** voor de methode van aansluiten.
- 2 Bedien de film/afbeelding door het scherm aan te raken.**  
Elk vlak op het scherm heeft een aparte functie.



1	2	3
DVD: Geeft het dvd-menu weer* <sup>1</sup> VCD: Geeft het zoomregelscherm weer.* <sup>2</sup> Disc Media: Geeft het diskmenu weer.* <sup>3</sup>	Geeft het scherm Source Control weer.	<ul style="list-style-type: none"> <li>• Zoekt naar het volgende/vorige inhoudselement.</li> <li>• Door van het midden van het scherm naar links of naar rechts te scrollen, wordt er snel achteruit of snel vooruit afgespeeld. Raak het midden van het scherm aan om snel achteruit/vooruit afspelen te beëindigen.*<sup>4</sup></li> </ul>

\*<sup>1</sup> Zie **Bediening van dvd-menu (p. 25)** in de gebruiksaanwijzing.

\*<sup>2</sup> Zie **Zoomregeling voor dvd en vcd (p. 26)** in de gebruiksaanwijzing.

\*<sup>3</sup> Zie **Filmregeling (p. 41)** in de gebruiksaanwijzing.

\*<sup>4</sup> Voor iPod/USB/SD-kaart kan deze functie afhankelijk van het afspeelformaat niet beschikbaar zijn.

### OPMERKING

- Zie **Muziek afspelen (p. 81)** voor de bediening van het bronregelscherm. Zoeken op categorie/koppeling/album is echter niet beschikbaar.
- Door het aanraken van [  ] (weergegeven door aanraking [  ] op het bronregelscherm) worden alle toetsen verborgen.

# Radio luisteren

## 1 Raak op een willekeurig scherm [Menu] aan.

Het scherm Top Menu wordt weergegeven.

## 2 Raak [TUNER] aan.



Het toestel schakelt over naar de radiobron.

## 3 Bediening op het bronregelscherm

### ● Zenders zoeken

- 1) Raak [] aan.



Het deelfunctiemenu verschijnt.

- 2) Raak [AM] of [FM] aan om de band te selecteren.
- 3) Raak [] of [] om op de gewenste zender af te stemmen.

### ● Automatisch geheugen

- 1) Raak [] aan.

Het deelfunctiemenu verschijnt.

- 2) Raak [AM] of [FM] aan om de band te selecteren.
- 3) Raak [] aan.
- 4) Raak [AME] aan.
- 5) Raak [] of [] in het deelfunctiemenu aan.

Het automatisch geheugen start.

### ● Oproepen van voorkeuzenders

- 1) Raak [P#] aan.

U kunt de lijst met voorkeuzenders ook weergeven door de frequentieweergave aan te raken.



### OPMERKING

- Zie **Basisbediening (p. 44)** in de gebruiksaanwijzing voor overige bedieningsmogelijkheden.



# Een telefoongesprek voeren

U kunt een mobiele telefoon van Bluetooth gebruiken als deze aan dit toestel is gekoppeld.

## 1 Registreer uw mobiele telefoon bij het toestel.

Volg de hieronder beschreven procedures op. Zie *De Bluetooth-eenheid registreren (p. 53)* in de gebruiksaanwijzing voor gedetailleerde informatie.

- 1) Druk op de knop <TEL> en raak [BT SETUP] aan.
- 2) Raak [SET] aan van [Regist New Device] op het scherm Bluetooth SETUP.



- 3) Raak [PIN Code Set] aan op het scherm Searched Device List.
- 4) Voer de pincode in en raak [Enter] aan.
- 5) Selecteer uw mobiele telefoon in de weergegeven lijst op het scherm Searched Device List.

De registratie is voltooid.



## 2 Sluit uw mobiele telefoon aan op het toestel.

- 1) Raak [SET] aan van [Paired Device List] op het scherm Bluetooth SETUP.
- 2) Raak het gewenste apparaat uit de lijst aan en raak [TEL(HFP)] aan. Het geselecteerde apparaat is verbonden met het toestel.



### OPMERKING

- Raak [Audio(A2DP)] aan indien u het apparaat als een audiospeler wilt aansluiten. Deze toets verschijnt alleen voor **DNX7**.

## 3 Download uw telefoonboek.

- 1) Gebruik de mobiele telefoon om de gegevens uit het telefoonboek naar deze eenheid te versturen.
- 2) Gebruik de mobiele telefoon om de handsfree-verbinding tot stand te brengen.

### OPMERKING

- Zie de handleiding van uw mobiele telefoon voor deze procedure.

Lees verder op de volgende pagina

## 4 Voer of ontvang een telefoongesprek.

Zie de tabel hieronder voor elk van de methodes.

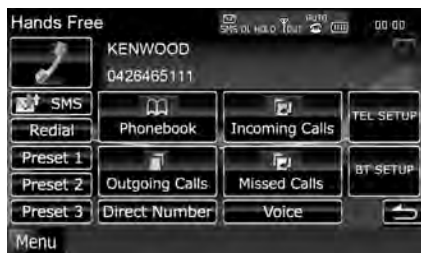

### Bellen door een telefoonnummer in te voeren

- ① Raak [Direct Number] aan.
- ② Voer een telefoonnummer in met de nummertoeetsen.
- ③ Raak [ ] aan.

### Bellen via de gesprekslijsten

- ① Raak [Incoming Calls], [Outgoing Calls] of [Missed Calls] aan.
- ② Selecteer het telefoonnummer uit de lijst.
- ③ Raak [ ] aan.

### Opnieuw bellen

- ① Raak [Redial] aan om het laatst gebelde nummer weer te geven.
- ② Raak [ ] aan.

### Bellen via het telefoonboek

- ① Raak [Phonebook] aan.
- ② Selecteer de naam uit de lijst.
- ③ Selecteer het nummer uit de lijst.
- ④ Raak [ ] aan.

### Bellen met behulp van het voorkeurnummer

- ① Raak [Preset #] aan om het overeenkomstige telefoonnummer te bellen.

### Bellen met behulp van stemherkenning

U dient uw stem bij de telefoonboekgegevens te registreren. Zie voor details **Stemregistratie (p. 64)** en **Stemregistratie trefwoord (p. 65)**.

- ① Raak [Voice] aan.
- ② Spreek de in het telefoonboek geregistreerde naam uit binnen 2 seconden na een pieptoon.
- ③ Raak [ ] aan.

#### OPMERKING

- Zie **De handsfree-eenheid gebruiken (p. 56)** in de gebruiksaanwijzing voor gedetailleerde informatie.

# Installatieprocedure

## Vóór de installatie

Neem vóór de installatie van dit toestel de volgende voorzorgsmaatregelen in acht.

### ⚠️ WAARSCHUWINGEN

- Als u de ontstekingskabel (rood) en de accukabel (geel) op het chassis van de auto (massa) aansluit, kunt u kortsluiting veroorzaken waardoor brand kan ontstaan. Sluit deze kabels altijd aan op de voedingsbron die door de zekeringkast loopt.
- Verwijder niet de zekering van de ontstekingskabel (rood) en de accukabel (geel). De voeding moet zijn aangesloten op de kabels via de zekering.

### ⚠️ LET OP

- Installeer dit toestel in de console van uw auto. Raak het metalen deel van dit toestel tijdens of na het gebruik niet aan. Metalen delen zoals de behuizing worden heet.

### Opmerkingen

- De montage en aansluiting van dit product vereist kennis en ervaring. Voor uw eigen veiligheid dient u de montage en aansluiting over te laten aan deskundigen.
- Zorg dat het toestel op een negatieve 12 Volt gelijkstroomvoeding is geaard.
- Installeer het toestel niet op plaatsen die aan direct zonlicht, overmatige hitte of vochtigheid blootstaan. Vermijd tevens zeer stoffige plaatsen of plaatsen waar het toestel nat zou kunnen worden.
- Gebruik geen eigen schroeven. Gebruik uitsluitend de bij het toestel geleverde schroeven. Het gebruik van verkeerde schroeven kan het toestel beschadigen.
- Wanneer de stroom niet is ingeschakeld ("PROTECT" wordt weergegeven), is er mogelijk een kortsluiting in de luidsprekerkabel of raakt de kabel het chassis van het voertuig en werd mogelijk het beveiligingscircuit geactiveerd. Controleer in dit geval de luidsprekerkabel.
- Als het contact van uw auto geen ACC-stand heeft, moet u de ontstekingskabel met een spanningsbron verbinden die gelijk met het contact van de auto wordt in- of uitgeschakeld. Als u de ontstekingskabel verbindt met een spanningsbron waar constant spanning op staat, zoals een accukabel, kan de accu leeglopen.
- Als de console een deksel heeft, moet u er bij de installatie van het toestel op letten dat het front het deksel bij het openen en sluiten niet raakt.



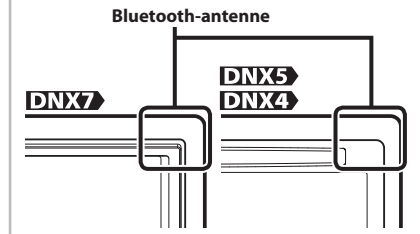

- Als de zekering is doorgebrand, controleert u eerst of de kabels elkaar niet raken en zo een kortsluiting veroorzaken en vervangt u de zekering door een nieuwe met dezelfde stroomsterkte.
- Isoleer niet-aangesloten kabels met isolatieband of ander geschikt materiaal. Voorkom kortsluiting door de kapjes op het uiteinde van de niet-aangesloten kabels of aansluitingen niet te verwijderen.
- Sluit de luidsprekerkabels correct aan op de corresponderende aansluitingen. Het toestel kan beschadigd raken of het helemaal niet doen als u de ⊖ kabels deelt of ze via een metalen deel van de auto met massa verbindt.
- Indien er maar twee luidsprekers op het systeem worden aangesloten, moeten de connectors óf op de beide voorste uitgangen óf op de beide achterste uitgangen worden aangesloten (verwissel voor en achter niet). Indien u bijvoorbeeld de ⊕ connector van de linker luidspreker op een voorste uitgang aansluit, mag u de ⊖ connector niet op een achterste uitgang aansluiten.
- Controleer na het installeren van het toestel of de remlichten, richtingaanwijzers, ruitenwissers etc. van de auto correct functioneren.
- Installeer het toestel zodanig dat een maximale hoek van 30° wordt bereikt.
- Dit toestel is uitgerust met een ventilator (**p. 92**) om de binnentemperatuur te verminderen. Plaats het toestel niet zodanig dat de ventilator wordt geblokkeerd. Wanneer deze openingen worden geblokkeerd, kan de binnentemperatuur oplopen en het toestel defect raken.
- Duw niet te hard op het paneelopervlak tijdens de installatie van het toestel in het voertuig. Dit kan leiden tot krassen, schade of het niet meer goed functioneren.
- Controleer of alle verbindingen juist zijn en de stekkers goed in de aansluitingen zijn vergrendeld.
- Gebruik een in de handel verkrijgbare conversieconnector als de connector niet in de voertuigconnector past.
- De ontvangst wordt mogelijk slechter wanneer zich metalen voorwerpen in de buurt van de Bluetooth-antenne bevinden.

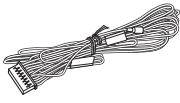
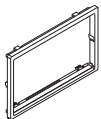

## Installatieprocedure

### Meegeleverde toebehoren

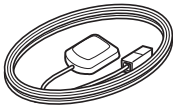
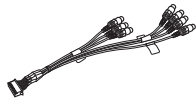
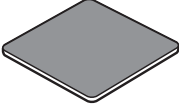
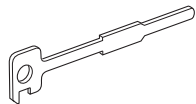
Controleer eerst of alle toebehoren met het toestel zijn meegeleverd.

① ...1 	⑥ ...1 
② ...1 <b>DNX7</b> 	⑦ ...1 
③ ...1 <b>DNX7</b> 	⑧ ...1 
④ ...2 	⑨ ...1 
⑤ ...1 <b>DNX7</b> <b>DNX5</b> 	

### Toestel

- 1 Voorkom kortsluiting door de sleutel uit het contactslot te verwijderen en de  $\ominus$  aansluiting van de accu los te koppelen.
- 2 Verbind de juiste in- en uitgangskabels van elk toestel.
- 3 Sluit de kabel op de bedradingsbundel aan.

- 4 Neem connector B op de bedradingsbundel en sluit deze aan op de luidsprekerconnector van uw auto.
- 5 Neem connector A op de bedradingsbundel en sluit deze aan op de externe spanningsconnector op uw auto.
- 6 Sluit de connector van de bedradingsbundel op het toestel aan.
- 7 Installeer het toestel in uw auto.
- 8 Sluit de  $\ominus$  pool van de accu weer aan.
- 9 Druk op de knop <Reset>.
- 10 Voer de begininstelling uit. Zie **Eerste stap (p. 70)**.

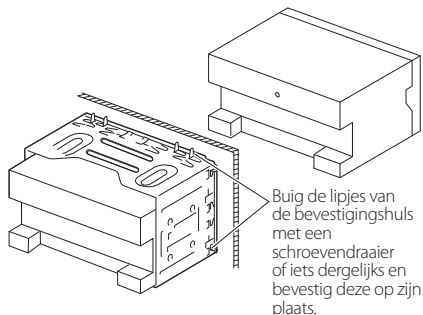

### OPMERKING

- Zorg ervoor dat het toestel stevig op zijn plaats zit. Als het toestel instabiel is, kan het slecht functioneren (het geluid kan bijvoorbeeld overslaan).

### Schakelplaat

Bevestig toebehoren ⑥ aan het toestel.

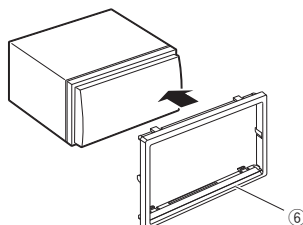

## Het voorpaneel bevestigen

Houd het voorpaneel goed vast zodat het niet per ongeluk kan vallen. Druk het paneel op de bevestigingsplaat tot het stevig vergrendeld is.

### DNX7

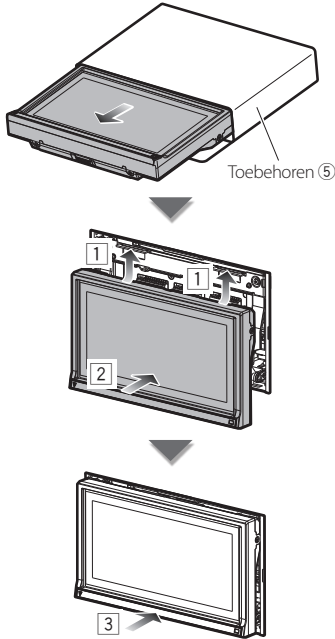

### DNX5

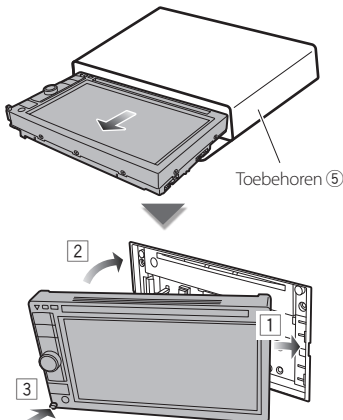

## GPS-antenne

De GPS-antenne wordt in de auto geïnstalleerd. De antenne moet zo horizontaal mogelijk worden geïnstalleerd zodat de GPS-satellietsignalen goed kunnen worden ontvangen.

Installeer de GPS-antenne als volgt in uw auto:

- 1) Reinig het dashboard of het oppervlak waarop u de antenne wilt installeren.
- 2) Verwijder het schutpapier van het plakband dat zich aan de onderkant van de metalen plaat bevindt (toebehoren ⑧).
- 3) Druk de metalen plaat (toebehoren ⑧) stevig tegen het dashboard of het oppervlak waarop u de antenne wilt installeren. U kunt de metalen plaat (toebehoren ⑧) buigen zodat het indien nodig ook op gebogen oppervlakken kan worden geïnstalleerd.
- 4) Plaats GP-antenne (toebehoren ⑦) boven op de metalen plaat (toebehoren ⑧).

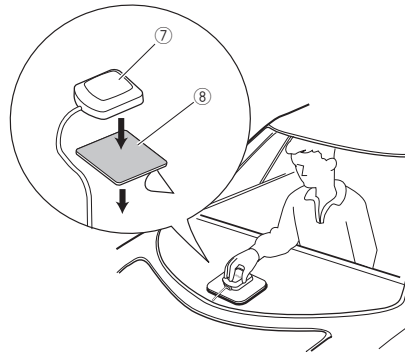

- In sommige typen auto's is de ontvangst van GPS-satellietsignalen niet mogelijk als de antenne in de auto wordt geïnstalleerd.
- De afstand tussen de GPS-antenne en de antennes van mobiele telefoons of andere zendantennes moet minimaal 30 cm bedragen. Het is mogelijk dat de GPS-satellietsignalen hinder ondervinden van deze apparaten.
- GPS-antennes presteren minder goed wanneer u ze verft (metaalkleur).

## De microfoon

- 1) Controleer de installatiepositie van de microfoon (toebehoren ⑨).
- 2) Verwijder olie en ander vuil van het installatieoppervlak.
- 3) Installeer de microfoon.
- 4) Leid de microfoonkabel tot aan de handsfreekit en zet de kabel op verschillende plaatsen vast met tape of vergelijkbaar materiaal.

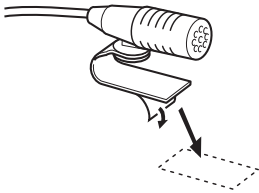
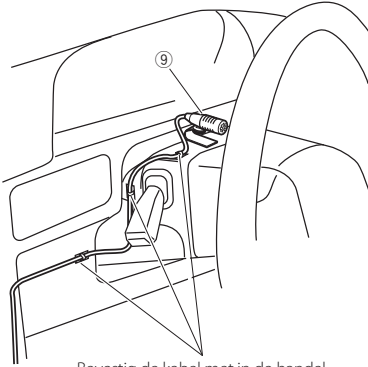

Verwijder de bescherm laag van de aan twee kanten klevende tape voor bevestiging op de plek die wordt aangegeven in bovenstaand voorbeeld.



Verplaats de microfoon in de richting van de chauffeur.

### OPMERKING

- Installeer de microfoon zo ver mogelijk uit de buurt van de mobiele telefoon.

## Verwijderingsprocedure

### Verwijderen van het hardrubberen frame (schakelplaat)

- 1) Steek de klempennen op het uitbouwgereedschap (toebehoren ④) in en verwijder de twee vergrendelingen aan de onderkant. Breng het frame omlaag en trek het naar voren zoals te zien is in de afbeelding.

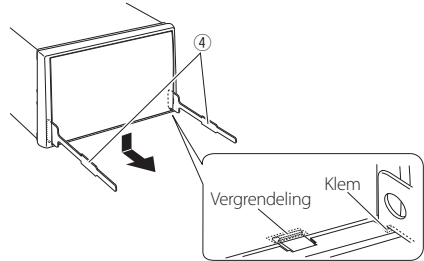

### OPMERKING

- Aan de bovenkant kan het frame op dezelfde manier worden verwijderd.

- 2) Nadat de onderkant is verwijderd, verwijdert u de twee plaatsen aan de bovenkant.

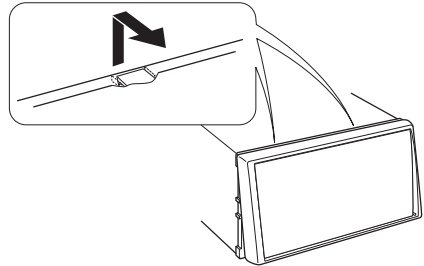

## Het toestel verwijderen

- 1) Verwijder het hardrubberen frame volgens **stap 1 in "Verwijderen van het hardrubberen frame" (p. 90)**.
- 2) Steek de twee uitbouwgereedschappen (toebehoren ④) diep in de openingen aan beide kanten, zie afbeelding.

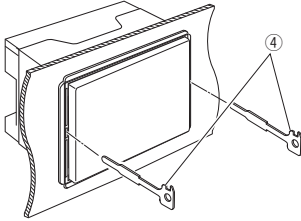

- 3) Breng het uitbouwgereedschap omlaag en trek het toestel half naar voren terwijl u naar het midden drukt.

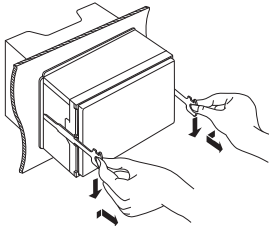

### OPMERKING

- Ga voorzichtig te werk zodat u niet gewond raakt door de meeneempennen op het uitbouwgereedschap.

- 4) Trek het toestel met uw handen geheel naar voren en let op dat u het toestel niet laat vallen.

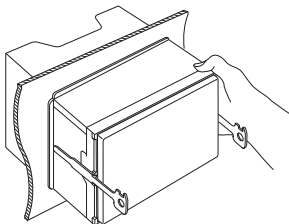

## Overzicht van connectorfuncties

Pennummers voor ISO-connectors	Kabelkleur	Functies
Externe spanningsconnector		
A-4	Geel	Accu
A-5	Blauw/wit	Spanningsregeling
A-6	Oranje/wit	Dimmer
A-7	Rood	Ontsteking (ACC)
A-8	Zwart	Aardaansluiting (massa)
Luidsprekerconnector		
B-1	Paars	Rechts achter (+)
B-2	Paars/zwart	Rechts achter (-)
B-3	Grijs	Rechts voor (+)
B-4	Grijs/zwart	Rechts voor (-)
B-5	Wit	Links voor (+)
B-6	Wit/zwart	Links voor (-)
B-7	Groen	Links achter (+)
B-8	Groen/zwart	Links achter (-)

\*Luidsprekerimpedantie: 4-8 Ω

## Aansluiting

### De kabels aansluiten op de aansluitingen (1)

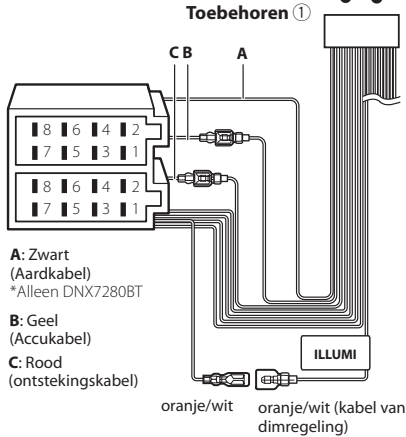
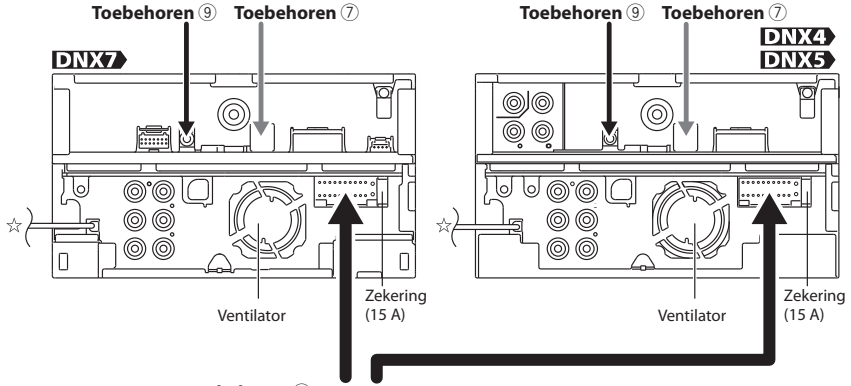

#### ▲ WAARSCHUWING voor het bevestigen van de ISO-connector

De penopstelling voor de ISO-connectors is afhankelijk van het type auto dat u rijdt. Voorkom beschadiging en zorg dat u de juiste aansluitingen verricht. De standaardaansluiting voor de bedradingsbundel is in (1) hieronder beschreven. Als de ISO-connectorpenopstelling is als beschreven in (2), verricht de aansluiting dan zoals afgebeeld. De kabel moet opnieuw worden aangesloten zoals afgebeeld in (2) hieronder voor het monteren van dit toestel in Volkswagen-modellen, etc.

#### (1): Standaardinstelling

De rode (A-7-pen) van de ISO-connector van de auto is aangesloten op de ontsteking, en de gele (A-4-pen) is aangesloten op de constante voeding.

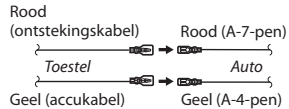

#### (2)

De rode (A-7-pen) van de ISO-connector van de auto is aangesloten op de constante voeding, en de gele (A-4-pen) is aangesloten op de ontsteking.

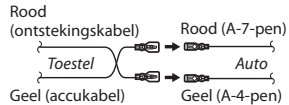

#### ☆ FM/AM antenne-ingang

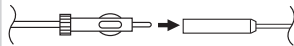

#### Toebehoren ⑨: Bluetooth-microfoon

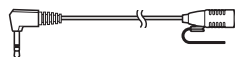

#### Toebehoren ⑦: GPS-antenne

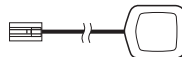



**De kabels aansluiten op de aansluitingen (2)**

**DNX7**

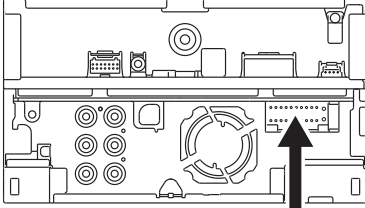

**DNX4**

**DNX5**

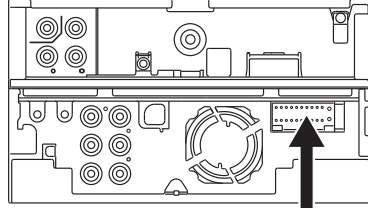

**Verbinden met de bedradingsbundel van de parkeerremdetectieschakelaar**

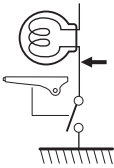

Lichtgroen (kabel van parkeersensor)  
 Uit het oogpunt van veiligheid is het beslist noodzakelijk om de kabel van de parkeersensor aan te sluiten.

Paars/wit (kabel van achteruitrijsensor)  
 Verbinden met de bedradingsbundel van de achteruitrijlamp van de auto wanneer de optionele achteruitrijcamera wordt gebruikt.

**Toebehoren ①**

**PRK SW**

**REVERSE**

Lichtblauw/geel (stuurafstandsbedieningsingang)

Naar stuurafstandsbediening  
 Om de stuurafstandsbediening te gebruiken, hebt u een adapter nodig (niet meegeleverd) die bij uw auto past.

**REMOTE CONT**

**STEERING WHEEL**

**REMOTE INPUT**

Sluit aan op de gearde aansluiting tijdens ontvangst van of gedurende een gesprek.

Bruin (kabel van dempreging)

**MUTE**

Sluit afhankelijk van het type antenne dat u gebruikt aan op de antenneaansluiting van de motorantenne of op de spanningsaansluiting voor de optionele antenneversterker van de platte antenne.

Blauw/wit (spanning-/ motorantennekabel)

**P. CONT**

**ANT. CONT**

Laat de kabel niet uit het lipje hangen als u geen aansluitingen maakt.

## Aansluiten op systeem

### DNX7

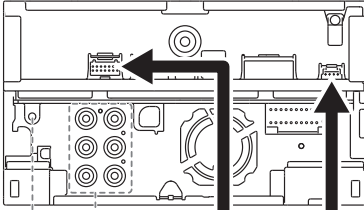

Zie kader 2 onderaan

iPod/AV-ingang 2  
**CA-C3AV**  
(optioneel accessoire)

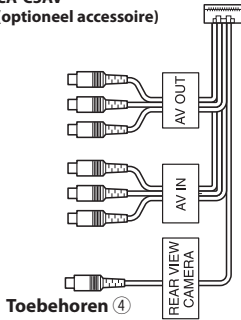

Zie kader 1 onderaan

### DNX5 DNX4

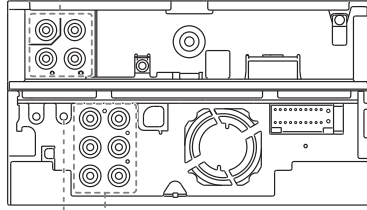

Zie kader 2 onderaan

AV-ingang\*<sup>1</sup>  
**CA-C3AV**  
(optioneel accessoire)

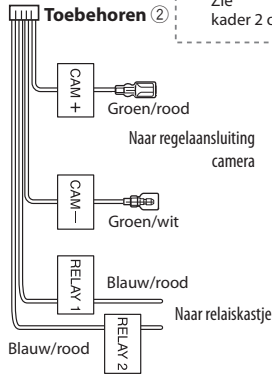

\*Alleen 1 DNX4280BT

1

#### Ingang achteruitrijcamera

- Geel (video-ingang)

#### Audio-/video-uitgang

- Geel (video-uitgang)
- Wit (audio-uitgang links)
- Rood (audio-uitgang rechts)

2

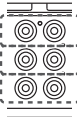

#### Preout achterkant

- Rood (audio-uitgang rechts)
- Wit (audio-uitgang links)

#### Preout voorkant

- Rood (audio-uitgang rechts)
- Wit (audio-uitgang links)

#### Preout subwoofer

- Rood (audio-uitgang rechts)
- Wit (audio-uitgang links)

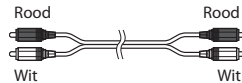

Gebruik een RCA-kabel zoals afgebeeld in het diagram hierboven.

#### OPMERKING

- Preout voor voorkant en subwoofer zijn niet verkrijgbaar voor DNX4280BT.

## Aansluiten van optionele toebehoren

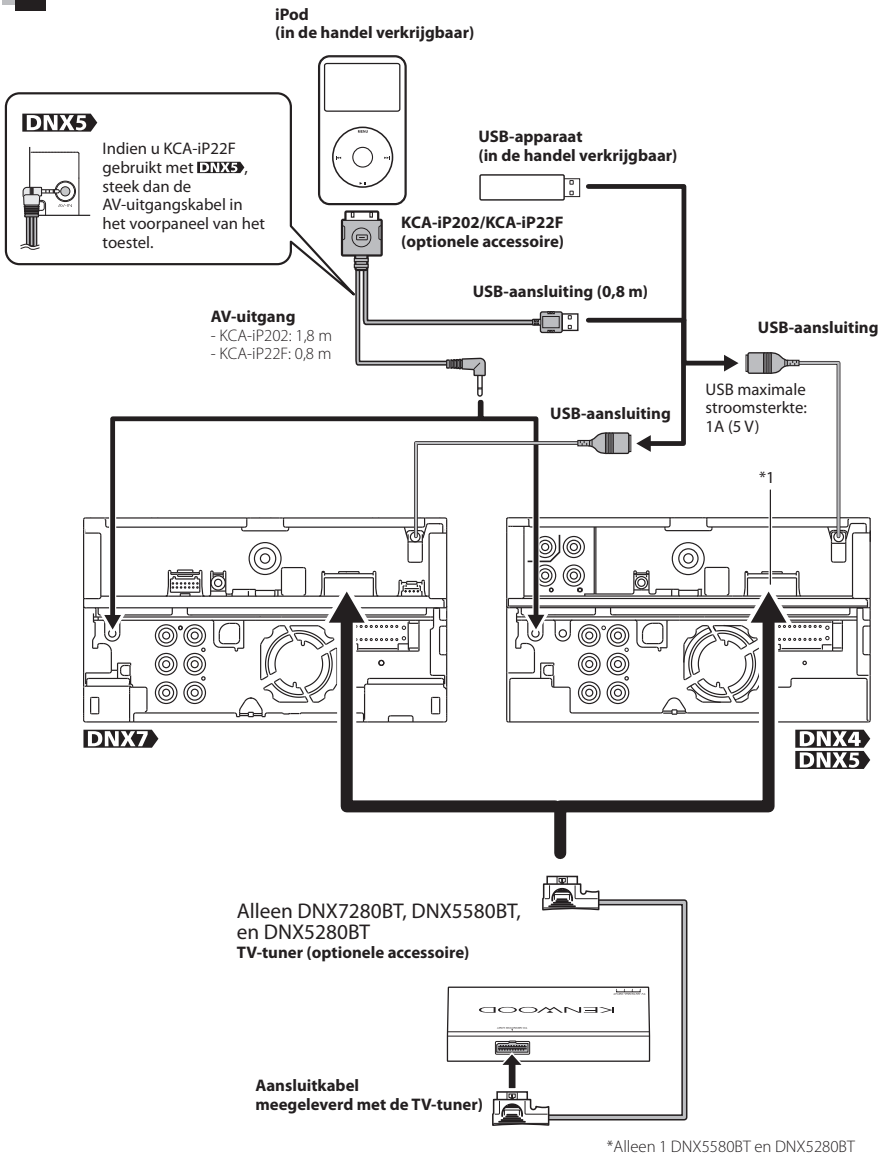

\*Alleen 1 DNX5580BT en DNX5280BT

## Over dit toestel

### ■ Copyrights

- Het Bluetooth-woordmerk en de Bluetooth-logo's zijn het eigendom van Bluetooth SIG, Inc. en elk gebruik van dergelijke merken door Kenwood Corporation vindt plaats onder licentie. Andere handelsmerken en handelsnamen zijn het eigendom van hun respectievelijke houders.

- The "AAC" logo is a trademark of Dolby Laboratories.

- "Made for iPod" and "Made for iPhone" mean that an electronic accessory has been designed to connect specifically to iPod or iPhone, respectively, and has been certified by the developer to meet Apple performance standards. Apple is not responsible for the operation of this device or its compliance with safety and regulatory standards. Please note that the use of this accessory with iPod, iPhone, or iPad may affect wireless performance.

iPhone, iPod, iPod classic, iPod nano, and iPod touch are trademarks of Apple Inc., registered in the U.S. and other countries.



-  is a trademark of DVD Format/Logo Licensing Corporation registered in the U.S., Japan and other countries.

- This item incorporates copy protection technology that is protected by U.S. patents and other intellectual property rights of Rovi Corporation. Reverse engineering and disassembly are prohibited.

- Gefabriceerd onder licentie van Dolby Laboratories. Dolby en het dubbel-D-symbool zijn handelsmerken van Dolby Laboratories.

- Manufactured under license under U.S. Patent #'s: 5,451,942; 5,956,674; 5,974,380; 5,978,762; 6,487,535 & other U.S. and worldwide patents issued & pending. DTS and the Symbol are registered trademarks & DTS 2.0 Channel and the DTS logos are trademarks of DTS, Inc. Product includes software. © DTS, Inc. All Rights Reserved.

- Font for this product is designed by Ricoh.

### ■ OVER DIVX VIDEO:

DivX® is een digitaal videoformaat ontworpen door DivX, Inc. Dit is een officieel DivX Certified® apparaat dat DivX video kan afspelen. Ga naar [divx.com](http://divx.com) voor meer informatie en voor softwarehulpmiddelen om uw bestanden naar DivX-video te converteren.

### ■ OVER DIVX VIDEO-ON-DEMAND:

Dit DivX Certified® apparaat moet geregistreerd zijn om uw DivX Video-on-Demand (VOD)-films te kunnen afspelen. Om uw registratiecode te verkrijgen, moet u de DivX VOD-sectie in het instellingenmenu van uw apparaat opzoeken. Ga naar [vod.divx.com](http://vod.divx.com) voor meer informatie over het voltooiën van uw registratie.

- SDHC logo is trademark.

- DivX®, DivX Certified® and associated logos are trademarks of DivX, Inc. and are used under license.

### ■ De markering van producten die lasers gebruiken

**CLASS 1  
LASER PRODUCT**

Dit label is aangebracht op de behuizing/houder en geeft aan dat de component een laserstraal gebruikt die als Klasse 1 is geclassificeerd. Dit betekent dat de laserstraal relatief zwak is en er geen gevaar van straling buiten het toestel is. Er is geen gevaar van gevaarlijk straling buiten het toestel.

### ■ Informatie over het weggooien van elektrische en elektronische apparatuur en batterijen (van toepassing op Europese landen waarin afval wordt gescheiden)

Dit symbool geeft aan dat gebruikte elektrische, elektronische producten en batterijen niet bij het normale huishoudelijke afval mogen.

Lever deze producten in bij de aangewezen inzamelingspunten, waar ze gratis worden geaccepteerd en op de juiste manier worden verwerkt, teruggewonnen en hergebruikt.

Voor inleveradressen zie [www.nvmp.nl](http://www.nvmp.nl), [www.ictmilieu.nl](http://www.ictmilieu.nl), [www.stibat.nl](http://www.stibat.nl).

Wanneer u dit product op de juiste manier als afval inlevert, spaart u waardevolle hulpbronnen en voorkomt u potentiële negatieve gevolgen voor de volksgezondheid en het milieu, die anders kunnen ontstaan door een onjuiste verwerking van afval.

Opmerking: De afkorting "Pb" onder het teken van de batterijen geeft aan dat deze batterij lood bevat.

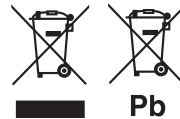

Dit product wordt niet geïnstalleerd door de fabrikant van een voertuig op de productielijn, noch door de professionele invoerder van een voertuig in EU-lidstaten.



**Conformiteitsverklaring met betrekking tot de EMC-richtlijn van de Europese Unie (2004/108/EC)**

**Conformiteitsverklaring met betrekking tot de R&TTE-richtlijn van de Europese Unie (1999/5/EC)**

**Fabrikant:**

Kenwood Corporation  
2967-3 Ishikawa-machi, Hachioji-shi, Tokyo, 192-8525 Japan

**EU-vertegenwoordiger:**

Kenwood Electronics Europe BV  
Amsterdamseweg 37, 1422 AC UITHOORN, Nederland

**English**

Hereby, Kenwood declares that this unit DNX7280BT, DNX5580BT, DNX5280BT, DNX4280BT is in compliance with the essential requirements and other relevant provisions of Directive 1999/5/EC.

**Français**

Par la présente Kenwood déclare que l'appareil DNX7280BT, DNX5580BT, DNX5280BT, DNX4280BT est conforme aux exigences essentielles et aux autres dispositions pertinentes de la directive 1999/5/CE.

Par la présente, Kenwood déclare que ce DNX7280BT, DNX5580BT, DNX5280BT, DNX4280BT est conforme aux exigences essentielles et aux autres dispositions de la directive 1999/5/CE qui lui sont applicables.

**Deutsch**

Hiermit erklärt Kenwood, dass sich dieser DNX7280BT, DNX5580BT, DNX5280BT, DNX4280BT in Übereinstimmung mit den grundlegenden Anforderungen und den anderen relevanten Vorschriften der Richtlinie 1999/5/EG befindet. (BMW)

Hiermit erklärt Kenwood die Übereinstimmung des Gerätes DNX7280BT, DNX5580BT, DNX5280BT, DNX4280BT mit den grundlegenden Anforderungen und den anderen relevanten Festlegungen der Richtlinie 1999/5/EG. (Wien)

**Nederlands**

Hierbij verklaart Kenwood dat het toestel DNX7280BT, DNX5580BT, DNX5280BT, DNX4280BT in overeenstemming is met de essentiële eisen en de andere relevante bepalingen van Richtlijn 1999/5/EG.

Bij deze verklaart Kenwood dat deze DNX7280BT, DNX5580BT, DNX5280BT, DNX4280BT voldoet aan de essentiële eisen en aan de overige relevante bepalingen van Richtlijn 1999/5/EC.

**Italiano**

Con la presente Kenwood dichiara che questo DNX7280BT, DNX5580BT, DNX5280BT, DNX4280BT è conforme ai requisiti essenziali ed alle altre disposizioni pertinenti stabilite dalla direttiva 1999/5/CE.

**Español**

Por medio de la presente Kenwood declara que el DNX7280BT, DNX5580BT, DNX5280BT, DNX4280BT cumple con los requisitos esenciales y cualesquiera otras disposiciones aplicables o exigibles de la Directiva 1999/5/CE.

**Portugués**

Kenwood declara que este DNX7280BT, DNX5580BT, DNX5280BT, DNX4280BT está conforme com os requisitos essenciais e outras disposições da Directiva 1999/5/CE.

**Polska**

Kenwood niniejszym oświadcza, że DNX7280BT, DNX5580BT, DNX5280BT, DNX4280BT spełnia zasadnicze wymogi oraz inne istotne postanowienia dyrektywy 1999/5/EC.

**Český**

Kenwood tímto prohlašuje, že DNX7280BT, DNX5580BT, DNX5280BT, DNX4280BT je ve shodě se základními požadavky a s dalšími příslušnými ustanoveními Nařízení vlády č. 426/2000 Sb.

**Magyar**

Alulírott, Kenwood, kijelenti, hogy a jelen DNX7280BT, DNX5580BT, DNX5280BT, DNX4280BT megfelel az 1999/5/EC irányelvben meghatározott alapvető követelményeknek és egyéb vonatkozó előírásoknak.

**Svenska**

Härmed intygar Kenwood att denna DNX7280BT, DNX5580BT, DNX5280BT, DNX4280BT står i överensstämmelse med de väsentliga egenskapskrav och övriga relevanta bestämmelser som framgår av direktiv 1999/5/EG.

**Suomi**

Kenwood vakuuttaa täten että DNX7280BT, DNX5580BT, DNX5280BT, DNX4280BT tyyppinen laite on direktiivin 1999/5/EY oleellisten vaatimusten ja sitä koskevien direktiivin muiden ehtojen mukainen.

**Slovensko**

S tem Kenwood izjavlja, da je ta DNX7280BT, DNX5580BT, DNX5280BT, DNX4280BT v skladu z osnovnimi zahtevami in ostalimi ustreznimi predpisi Direktive 1999/5/EC.

**Slovensky**

Spoločnosť Kenwood týmto vyhlasuje, že DNX7280BT, DNX5580BT, DNX5280BT, DNX4280BT spĺňa základné požiadavky a ďalšie príslušné ustanovenia Direktívy 1999/5/EC.

**Dansk**

Undertegnede Kenwood erklærer herved, at følgende udstyr DNX7280BT, DNX5580BT, DNX5280BT, DNX4280BT overholder de væsentlige krav og øvrige relevante krav i direktiv 1999/5/EF.

**Ελληνικά**

ΜΕ ΤΗΝ ΠΑΡΟΥΣΑ Kenwood ΔΗΛΩΝΕΙ ΟΤΙ DNX7280BT, DNX5580BT, DNX5280BT, DNX4280BT ΣΥΜΜΟΡΦΩΝΕΤΑΙ ΠΡΟΣ ΤΙΣ ΤΥΣΙΩΔΕΙΣ ΑΠΑΙΤΗΣΕΙΣ ΚΑΙ ΤΙΣ ΛΟΙΠΕΣ ΣΧΕΤΙΚΕΣ ΔΙΑΤΑΞΕΙΣ ΤΗΣ ΟΔΗΓΙΑΣ 1999/5/ΕΚ.

**Eesti**

Sellega kinnitab Kenwood, et see DNX7280BT, DNX5580BT, DNX5280BT, DNX4280BT vastab direktiivi 1999/5/EC põhilistele nõudmistele ja muudele asjakohastele määrustele.

**Latviešu**

Ar šo, Kenwood, apstiprina, ka DNX7280BT, DNX5580BT, DNX5280BT, DNX4280BT atbilst Direktīvas 1999/5/EK galvenajām prasībām un citiem tās nosacījumiem.

**Lietuviškai**

Šiuo, Kenwood, pareiškia, kad šis DNX7280BT, DNX5580BT, DNX5280BT, DNX4280BT atitinka pagrindinius Direktyvos 1999/5/EB reikalavimus ir kitas svarbias nuostatas.

**Malti**

Hawnhekk, Kenwood, jiddikjara li dan DNX7280BT, DNX5580BT, DNX5280BT, DNX4280BT jikkonforma mal-htigijiet essenzjali u ma provvedimenti oħrajn relevanti li hemm fid-Direttiva 1999/5/EC.

**Українська**

Компанія Kenwood заявляє, що цей виріб DNX7280BT, DNX5580BT, DNX5280BT, DNX4280BT відповідає ключовим вимогам та іншим пов'язаним положенням Директиви 1999/5/EC.





---

**KENWOOD**