

# KENWOOD

## DNX7280BT DNX5280BT DNX4280BT DNX5580BT

SISTEMA DI NAVIGAZIONE GPS

**Guida rapida all'uso**

SISTEMA DE NAVEGACIÓN GPS

**Guía de inicio rápido**

SISTEMA DE NAVEGAÇÃO GPS

**Guia de iniciação rápida**

Kenwood Corporation

### SI DICHIARA CHE :

I Lettori CD con Sintonizzatore AM/FM per auto Kenwood, modelli

DNX7280BT, DNX5280BT, DNX4280BT, DNX5580BT

rispondono alle prescrizioni dell'art. 2 comma 1 del D.M. 28 agosto 1995, n. 548.

Fatto ad Uithoorn il 08 novembre 2010

Kenwood Electronics Europe B.V.

Amsterdamseweg 37

1422 AC Uithoorn

The Netherlands



## Acerca do Guia de iniciação rápida

Este Guia de iniciação rápida explica as funções básicas desta unidade. Para conhecer as funções não abrangidas por este Guia, consulte o Manual de Instruções (ficheiro PDF) contido no CD-ROM “Manual de Instruções” incluído.

Para consultar o Manual de Instruções contido no CD-ROM, é necessário um PC com Microsoft® Windows XP/Vista/7 ou Mac OS X® 10.4 ou posterior, para além do Adobe® Reader™ 7.1 ou Adobe® Acrobat® 7.1 or posterior.

O Manual de Instruções está sujeito a alterações das especificações e outras. Pode fazer o download da versão mais recente do Manual de instruções de [www.kenwood.com/cs/ce/](http://www.kenwood.com/cs/ce/).

### NOTA

- Os painéis mostrados neste manual são exemplos utilizados para dar explicações claras sobre as operações. Por esta razão, poderão ser diferentes dos painéis reais.
- Neste manual, cada nome de modelo é abreviado da seguinte forma.

DNX7280BT: **DNX7**

DNX5280BT e DNX5580BT: **DNX5**

DNX4280BT: **DNX4**

Se forem apresentados os ícones anteriores, leia o artigo aplicável à unidade utilizada.

- Nos procedimentos de operação, os parênteses indicam a tecla ou o botão que deve pressionar.  
< >: indica o nome de botões de painel.  
[ ]: indica o nome de teclas de toque.

## Índice

<b>Acerca do Guia de iniciação rápida</b>	<b>66</b>
<b>Índice</b>	<b>66</b>
<b>Precauções</b>	<b>67</b>
▲ADVERTÊNCIA _____	67
Limpar a unidade _____	68
Como reiniciar a unidade _____	68
<b>Precauções de segurança e Informação importante</b>	<b>69</b>
▲ADVERTÊNCIAS _____	69
▲PRECAUÇÕES _____	69
INFORMAÇÃO IMPORTANTE _____	70
<b>Primeiro passo</b>	<b>70</b>
<b>Operação Básica</b>	<b>72</b>
Funções dos botões no painel frontal _____	72
Operações comuns _____	76
Destacar o painel frontal	
<b>DNX7</b> <b>DNX5</b> _____	77
<b>Como utilizar o sistema de navegação</b>	<b>78</b>
Outras funções _____	80
<b>Como reproduzir música</b>	<b>81</b>
<b>Como reproduzir filmes/imagens</b>	<b>83</b>
<b>Como ouvir rádio</b>	<b>84</b>
<b>Como efectuar uma chamada</b>	<b>85</b>
<b>Procedimento de Instalação</b>	<b>87</b>
Antes da instalação _____	87
Procedimentos de Instalação _____	88
Procedimento de remoção _____	90
Ligação _____	92
Sobre esta unidade _____	96

## Precauções

### ⚠ ADVERTÊNCIA

#### Para evitar lesões ou um incêndio, tome as seguintes precauções:

- Para evitar um curto-circuito, nunca coloque ou deixe objectos metálicos (como moedas ou ferramentas) dentro da unidade.
- Não veja nem fixe os olhos no visor da unidade quando está a conduzir por longos períodos.
- Se aparecerem problemas durante a instalação, consulte o seu concessionário Kenwood.

#### Precauções de utilização desta unidade

- Quando comprar acessórios opcionais, confirme junto do representante Kenwood que eles funcionam com o seu modelo e na sua zona.
- Pode seleccionar a língua para a apresentação de menus, de etiquetas de ficheiros áudio, etc. Consulte **Configuração da língua (p. 68)** no manual de instruções.
- A função Radio Data System ou Radio Broadcast não funciona onde o serviço não é suportado por nenhuma estação de difusão.

#### Precauções com a bateria

- Mantenha a pilha fora do alcance de crianças e dentro da embalagem original até ser utilizada. Elimine as pilhas usadas de imediato. Se for engolida, contacte de imediato um médico.
- Não deixe a pilha perto de fogo ou debaixo de luz do sol directa. Poderá provocar num incêndio, explosão ou gerar demasiado calor.
- Não coloque o controlo remoto em locais quentes tais como sobre o tablier.
- Perigo de explosão se a pilha de lítio for incorrectamente substituída. Substitua apenas por um tipo igual ou equivalente.

#### Proteger o monitor

Para proteger o monitor de danos, não opere o monitor utilizando uma esferográfica ou um objecto semelhante com ponta afiada.

#### Embaçamento da Lente

Logo depois que ligar o aquecedor do carro no inverno, podem formar-se vapores ou condensação nas lentes do leitor de discos. Se a lente ficar embaçada, os discos não poderão tocar. Caso tal aconteça, retire o disco e espere que a condensação evapore. Se a unidade continuar a não funcionar normalmente após alguns momentos, consulte o seu representante Kenwood.

#### Precauções com o manuseamento de discos

- Não toque na superfície de gravação do disco.
- Não cole fita etc. no disco nem utilize um disco com fita nele colada.
- Não utilize acessórios tipo disco.
- Limpe desde o centro do disco para o exterior.
- Quando a remover discos desta unidade puxe-os para fora horizontalmente.
- Se o orifício central do disco ou rebordo exterior tiverem rebarbas, utilize-o apenas após remover as rebarbas com uma esferográfica etc.
- Discos que não sejam redondos não podem ser usados.

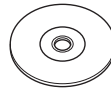

- Não podem ser utilizados discos de 8 cm (3 polegadas).
- Discos com cores na superfície de gravação ou que estejam sujos não podem ser usados.
- Esta unidade só é capaz de reproduzir os CDs com



Esta unidade poderá não reproduzir discos que não possuam a marca.

- Não é possível reproduzir um disco que não tenha sido finalizado. (Para o processo de finalização, consulte o seu software de gravação de disco e o manual de instruções do seu gravador.)

## Adquirir sinais GPS

Quando ligar o aparelho pela primeira vez, tem que esperar enquanto o sistema adquire os sinais de satélite. Este processo poderá levar vários minutos. Certifique-se que o veículo está no exterior, numa área aberta, longe de edifícios altos e árvores altas para que a aquisição seja mais rápida.

Depois do sistema adquirir os sinais de satélite pela primeira vez, irá adquiri-los cada vez mais rapidamente nas vezes seguintes.

## Sobre o painel frontal DNX7

Ao retirar o produto da caixa ou quando o instalar, o painel frontal pode estar posicionado no ângulo mostrado na (Fig. 1). Isto deve-se às características de um mecanismo que está instalado no produto.

Se o programa que é activado quando se liga o produto pela primeira vez funcionar correctamente, o painel frontal move-se automaticamente para a posição (ângulo de configuração inicial) mostrada na (Fig. 2).

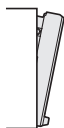

(Fig. 1)

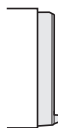

(Fig. 2)

## Limpar a unidade

Se a placa frontal da unidade estiver manchada, limpe-a com um pano macio e seco como um pano com silício. Se a placa frontal estiver muito manchada, limpe a mancha com um pano humedecido com detergente neutro e, de seguida, limpe-o com um pano seco.



- Aplicar um spray de limpeza directamente na unidade pode afectar as partes mecânicas. Limpar o painel frontal com um pano que não seja macio ou usando um líquido volátil, como diluente ou álcool, pode riscar a superfície ou apagar caracteres.

## Como reiniciar a unidade

Se a unidade ou a unidade ligada não funcionar correctamente, reinicie-a

### 1 Pressione o botão <Reset>.

A unidade retoma as definições de fábrica.

#### DNX7

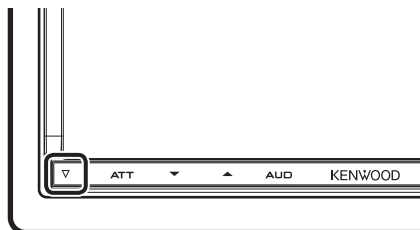

#### DNX5 DNX4

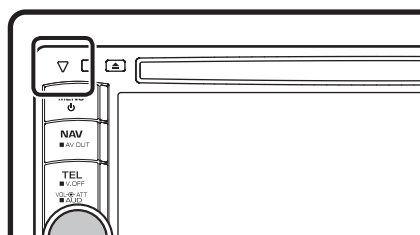

#### NOTA

- Retire o dispositivo USB antes de pressionar o botão <Reset>. Pressionar o botão <Reset> com o dispositivo USB ligado pode danificar os dados armazenados no dispositivo USB. Para saber como desligar o dispositivo USB, consulte **Como reproduzir música (p. 81)**.
- Quando liga a unidade depois da reinicialização, aparece o ecrã Initial SETUP. Consulte **Primeiro passo (p. 70)**.

## Precauções de segurança e Informação importante

Leia atentamente esta informação antes de começar a operar o Sistema de Navegação Kenwood e siga as instruções contidas neste manual. Nem a Kenwood nem a Garmin poderão ser responsabilizadas por problemas ou acidentes que resultem da não observância das instruções contidas neste manual.

### ⚠ ADVERTÊNCIAS

**Para evitar lesões ou um incêndio, tome as seguintes precauções:**

- Para evitar um curto-circuito, nunca coloque ou deixe objectos metálicos (como moedas ou ferramentas) dentro da unidade.
- Não veja nem fixe os olhos no visor da unidade quando está a conduzir por longos períodos.
- A instalação e ligação deste aparelho requerem conhecimentos e experiência. A instalação e ligação devem ser efectuadas por profissionais.

**Deixar de evitar as seguintes situações potencialmente perigosas pode causar um acidente ou uma colisão, resultando em morte ou ferimentos graves.**

Quando utilizar o sistema de navegação, compare cuidadosamente a informação apresentada no sistema de navegação com todas as fontes de navegação disponíveis, incluindo informação proveniente de painéis de sinalização, informação visual e mapas. Por razões de segurança, resolva quaisquer discrepâncias ou questões antes de prosseguir a navegação.

Conduza sempre com segurança.

Não se distraia com o sistema de navegação enquanto conduz e tenha em consideração todas as condições de condução. Reduza o tempo que passa a visualizar o ecrã do sistema de navegação enquanto conduz e utilize os comandos de voz, sempre que possível.

Não introduza destinos, altere definições, ou aceda a quaisquer funções que requeiram uma utilização prolongada dos controlos do sistema de navegação enquanto conduz. Pare o veículo em segurança e num local permitido antes de iniciar este tipo de operações.

Mantenha o volume do sistema a um nível suficientemente baixo para poder ouvir os ruídos exteriores enquanto conduz. Se não ouvir ruídos exteriores, poderá não ser capaz de reagir adequadamente a qualquer situação no trânsito. Isto poderá causar acidentes.

O sistema de navegação não apresentará a posição actual correcta do veículo quando utilizado pela primeira vez após a compra, ou se a bateria do veículo estiver desligada. No entanto, os sinais de satélite GPS são recebidos passado pouco tempo e a posição correcta é apresentada.

Tenha cuidado com a temperatura ambiente. Utilizar o sistema de navegação a temperaturas extremas pode causar avarias ou danos. Tenha em atenção que a unidade também pode ser danificada por fortes vibrações, objectos metálicos, ou pela entrada de água no seu interior.

### ⚠ PRECAUÇÕES

**Deixar de evitar as seguintes situações potencialmente perigosas pode causar ferimentos ou danos materiais.**

O sistema de navegação foi concebido para disponibilizar sugestões de percurso. Não reflecte as estradas cortadas ou as condições das mesmas, condições meteorológicas, ou outros factores que possam afectar a segurança ou o tempo de chegada enquanto conduz.

Utilize o sistema de navegação apenas como um auxílio de navegação. Não tente utilizar o sistema de navegação para fins que requeiram uma medição precisa da direcção, distância, localização, ou topografia.

O Sistema de Posicionamento Global (GPS) é operado pelo governo dos Estados Unidos, que é o único responsável pela sua precisão e manutenção. O sistema de governo está sujeito a alterações que podem afectar a precisão e desempenho de todos os equipamentos GPS, incluindo o sistema de navegação. Embora o sistema de navegação seja um dispositivo de navegação preciso, qualquer dispositivo de navegação pode ser utilizado ou interpretado de forma incorrecta e, consequentemente, tornar-se inseguro.

## INFORMAÇÃO IMPORTANTE

### Preservação da bateria do veículo

Este sistema de navegação pode ser utilizado quando a chave de ignição estiver na posição ON ou ACC. No entanto, para preservar a bateria, deve ser utilizado com o motor em funcionamento, sempre que possível. Se o sistema de navegação for utilizado durante um longo período de tempo com o motor desligado, pode causar no descarregamento da bateria.

### Informação de dados cartográficos

Um dos objectivos da Garmin é oferecer aos clientes a cartografia mais completa e precisa disponível a um custo razoável. Utilizamos uma combinação de fontes de dados governamentais e privadas, identificadas na documentação do produto e nas mensagens de direitos de autor apresentadas ao consumidor. Praticamente todas as fontes de dados contêm alguns dados incorrectos ou incompletos. Em alguns países, a informação cartográfica completa e precisa não está disponível ou tem um custo proibitivo.

## Primeiro passo

Ligue a unidade e efectue algumas configurações antes da sua utilização.

### DNX7

Pressione o botão <NAV>, <MENU>, ou <TEL>.

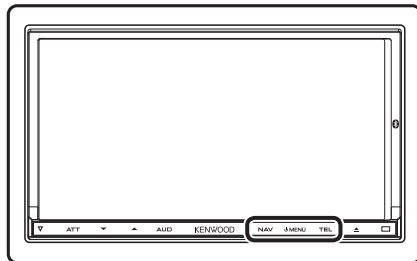

A unidade está ligada.

#### ● Para desligar a unidade:

Pressione o botão <MENU> durante 1 segundo.

### DNX5 DNX4

Pressione o botão <MENU>.

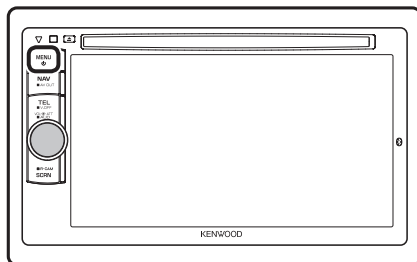

A unidade está ligada.

#### ● Para desligar a unidade:

Pressione o botão <MENU> durante 1 segundo.

A "Configuração inicial" é necessária apenas quando a unidade é utilizada pela primeira vez após a compra ou reiniciada.

## 1 Toque na tecla correspondente e defina o valor.



### Language

Selecciona o idioma utilizado para o ecrã de controlo e os itens de definição. A predefinição é "British English (en)" para DNX7280BT/DNX5280BT/DNX4280BT e "Russian" para DNX5580BT.

Após a configuração, toque em [Enter].

### Angle **DNX7**

Ajuste a posição do monitor. A predefinição é "0".

Após a configuração, toque em [↔].

### iPod AV Interface Use

Defina o terminal ao qual está ligado o iPod. A predefinição é "iPod".

### Color

Defina a cor de iluminação do ecrã e botões. Pode efectuar uma pesquisa de cores e ajustar a cor de pesquisa.

Após a configuração, toque em [↔].

### EXT SW **DNX7**

Controle os dispositivos externos.

Após a configuração, toque em [↔].

### Camera

Defina os parâmetros da câmara.

Após a configuração, toque em [↔].

## 2 Toque em [Finish].

### NOTA

- Para mais detalhes sobre as operações de cada configuração, consulte o Manual de Instruções.
- Pode regular a sensibilidade do botão do painel frontal (botão ATT, etc.) **DNX7**. Para mais detalhes, consulte **Sensibilidade do Painel de Selecção (p. 68)** no Manual de Instruções.

## Operação Básica

### Funções dos botões no painel frontal

DNX7280BT

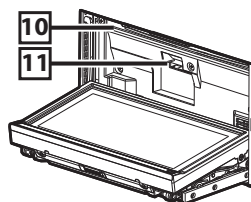
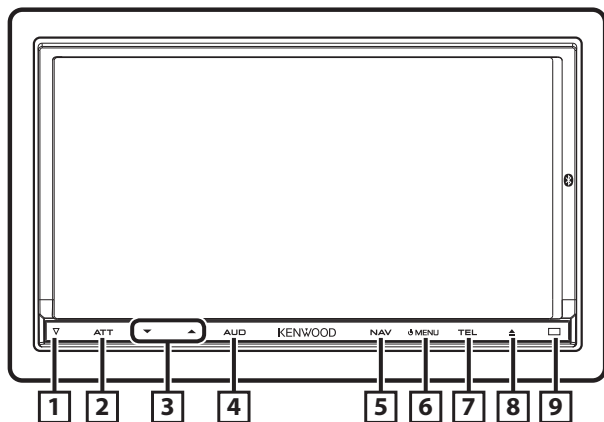



Número	Nome	Movimento
<b>1</b>	▽ (Reset)	<ul style="list-style-type: none"> <li>Se a unidade ou a unidade ligada não funcionar correctamente, esta retoma as definições de fábrica quando o botão é pressionado (<b>Manual de Instruções, p. 92</b>).</li> </ul>
<b>2</b>	ATT	<ul style="list-style-type: none"> <li>Liga/desliga a atenuação do volume.</li> <li>Se pressionado durante 1 segundo, desliga o ecrã.</li> </ul>
<b>3</b>	▼, ▲ (Vol)	<p>Ajusta o volume.</p> <p>Pressionar continuamente uma tecla aumenta o volume até ao nível 25. Para um nível superior a 25, pressione a tecla aumentando o volume um nível de cada vez.</p>
<b>4</b>	AUD	<ul style="list-style-type: none"> <li>Mostra o ecrã Graphic Equalizer (<b>Manual de Instruções, p. 82</b>)*</li> <li>Se pressionado durante 1 segundo, liga/desliga a visualização da vista da câmara.</li> </ul>
<b>5</b>	NAV	<ul style="list-style-type: none"> <li>Mostra o ecrã de navegação.</li> <li>Se pressionado durante 1 segundo, liga/desliga as fontes AV out.</li> <li>Quando a alimentação está desligada, liga a alimentação.</li> </ul>
<b>6</b>	MENU	<ul style="list-style-type: none"> <li>Mostra o ecrã Top Menu (<b>Manual de Instruções, p. 17</b>).</li> <li>Se pressionado durante 1 segundo, desliga a alimentação.</li> <li>Quando a alimentação está desligada, liga a alimentação.</li> </ul>
<b>7</b>	TEL	<ul style="list-style-type: none"> <li>Mostra o ecrã Hands Free (<b>Manual de Instruções, p. 56</b>).</li> <li>Se pressionado durante 1 segundo, mostra o ecrã Screen Control.</li> <li>Quando a alimentação está desligada, liga a alimentação.</li> </ul>
<b>8</b>	▲ (Eject)	<ul style="list-style-type: none"> <li>Ejecta o disco.</li> <li>Se pressionado durante 1 segundo, abre o painel para a localização da ranhura de discos. Se pressionado durante 1 segundo, com o painel aberto, fecha o painel e se pressionado durante 3 segundos, ejecta forçosamente o disco.</li> <li>Se pressionado durante 3 segundos, com o painel fechado, abre totalmente o painel para a localização da ranhura do cartão SD.</li> </ul>
<b>9</b>	Sensor remoto	<ul style="list-style-type: none"> <li>Recebe o sinal do controlo remoto. Pode activar/desactivar esta função no Sensor Remoto (<b>Manual de Instruções, p. 67</b>).</li> <li>Se o [Remote Sensor] estiver definido para OFF, a sua operação a partir do controlo remoto é rejeitada quando estiver em modo TV.</li> </ul>
<b>10</b>	Ranhura de inserção de disco	Ranhura para inserção de um suporte de disco.
<b>11</b>	Ranhura de cartão SD	Ranhura para inserção de um cartão SD. O cartão é utilizado para a actualização do mapa. Para saber como actualizar o mapa, consulte o manual de instruções do sistema de navegação. Também pode reproduzir ficheiros áudio/de imagens no cartão.

\* Em determinadas condições, o ecrã não pode comutar para o ecrã Graphic Equalizer.

DNX5280BT/DNX4280BT/DNX5580BT

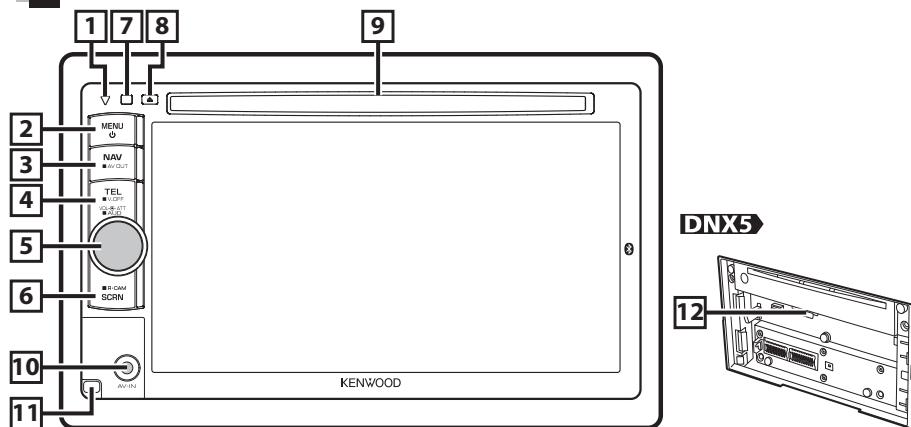

Número	Nome	Movimento
<b>1</b>	▽ (Reset)	<ul style="list-style-type: none"> <li>Se a unidade ou a unidade ligada não funcionar correctamente, esta retoma as definições de fábrica quando o botão é pressionado (<b>Manual de Instruções, p. 92</b>).</li> <li><b>DNX4</b> Se a função Informação do sistema (SI) for activada, este indicador pisca quando a ignição do veículo está desligada (<b>Manual de Instruções, p. 69</b>).</li> </ul>
<b>2</b>	MENU	<ul style="list-style-type: none"> <li>Mostra o ecrã Top Menu (<b>Manual de Instruções, p. 17</b>).</li> <li>Se pressionado durante 1 segundo, desliga a alimentação.</li> <li>Quando a alimentação está desligada, liga a alimentação.</li> </ul>
<b>3</b>	NAV	<ul style="list-style-type: none"> <li>Mostra o ecrã de navegação.</li> <li>Se pressionado durante 1 segundo, liga/desliga as fontes AV out.</li> </ul>
<b>4</b>	TEL	<ul style="list-style-type: none"> <li>Mostra o ecrã Hands Free (<b>Manual de Instruções, p. 56</b>).</li> <li>Se pressionado durante 1 segundo, desliga o ecrã.</li> </ul>
<b>5</b>	Botão de volume	<ul style="list-style-type: none"> <li>Se pressionado, liga/desliga a atenuação do volume.</li> <li>Se rodado, aumenta/diminui o volume.</li> <li>Se pressionado durante 1 segundo, mostra o ecrã Tone Control (<b>Manual de Instruções, p. 83</b>).*</li> </ul>
<b>6</b>	SCRN	<ul style="list-style-type: none"> <li>Mostra o ecrã Screen Control.</li> <li>Se pressionado durante 1 segundo, mostra o ecrã da câmara de vista traseira.</li> </ul>
<b>7</b>	Sensor remoto	<ul style="list-style-type: none"> <li>Recebe o sinal do controlo remoto. Pode activar/desactivar esta função no Sensor Remoto (<b>Manual de Instruções, p. 67</b>).</li> <li>Se o [Remote Sensor] estiver definido para OFF, a sua operação a partir do controlo remoto é rejeitada quando estiver em modo TV.</li> </ul>
<b>8</b>	▲ (Eject)	<ul style="list-style-type: none"> <li>Ejecta o disco.</li> <li>Se pressionado durante 1 segundo, ejecta forçosamente o disco.</li> </ul>
<b>9</b>	Ranhura de inserção de disco	Ranhura para inserção de um suporte de disco.
<b>10</b>	<b>DNX5</b> Tomada	Tomada para dispositivo externo.
<b>11</b>	<b>DNX5</b> Tecla "Release"	Destaca o painel frontal.
<b>12</b>	Ranhura de cartão SD	Ranhura para inserção de um cartão SD. O cartão é utilizado para a actualização do mapa. Para saber como actualizar o mapa, consulte o manual de instruções do sistema de navegação. No DNX5280BT, pode reproduzir ficheiros de áudio/imagem no cartão.

\* Em determinadas condições, o ecrã não pode comutar para o ecrã Tone Control.

## Operações comuns

### Geral

Existem algumas funções que podem ser operadas a partir da maioria dos ecrãs.



### [Menu]

Volta para o ecrã Top Menu.

### [RETURN]

Volta para o ecrã original.

### [tecla Common Menu]

Toque para apresentar o menu Common. O conteúdo do menu é descrito em baixo.

: **DINX7** Mostra o ecrã EXT SW Control.

: Apresenta o ecrã SETUP Menu.

: Apresenta o ecrã Audio Control Menu.

: Apresenta o ecrã Source Control da fonte actual. A função do ícone difere consoante a fonte.

: Fecha o menu.

### Ecrã de lista

Existem algumas teclas de função comuns nos ecrãs de lista da maioria das fontes.



### [Scroll]

Desloca o texto apresentado.

### All > etc.

Teclas de toque com diversas funções são aqui apresentadas.

As teclas apresentadas diferem consoante a fonte de áudio actual, o estado, etc.

Para exemplos, consulte **Ecrã de lista (p. 19)** no Manual de Instruções.

### Flick scrolling

Podemos percorrer o ecrã de lista movendo o ecrã para cima/baixo ou para a esquerda/direita.

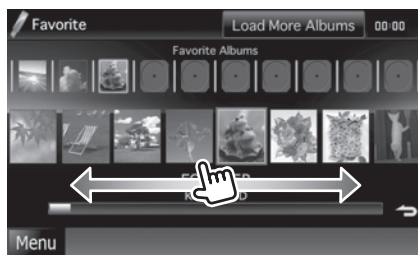
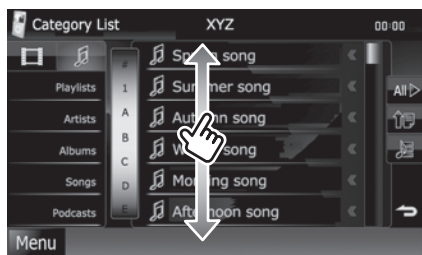

## Destacar o painel frontal **DNX7** **DNX5**

Pode destacar o painel frontal para impedir o seu furto.

### **DNX7**

Pressione o botão <▲> durante 3 segundos para abrir o painel frontal.

De seguida, destaque o painel como indicado no diagrama seguinte.

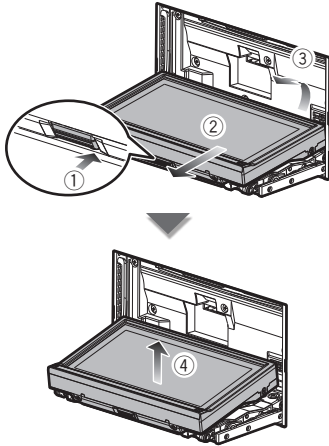

#### **NOTA**

- A placa de fixação fecha automaticamente 10 segundos depois de libertado o painel frontal. Retire o painel antes de tal acontecer.
- Fecha automaticamente se não for efectuada qualquer operação durante 1 minuto.

### **DNX5**

Destaque o painel como indicado no diagrama seguinte.

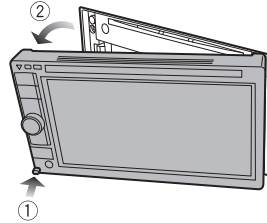

#### ● **Após destacar:**

Coloque o painel na bolsa protectora fornecida juntamente com a unidade.

#### **NOTA**

- Para impedir a deterioração, não toque nos terminais do aparelho e do painel frontal com os dedos.
- Se os terminais do aparelho ou do painel frontal ficarem sujos, limpe-os com um pano seco e macio.
- Para fixar o painel, consulte **Fixar o painel de frontal (p. 89)**.

## Como utilizar o sistema de navegação

**1** Pressione o botão <NAV> para apresentar o ecrã de navegação.

**2** Active a função desejada a partir do ecrã Main Menu.

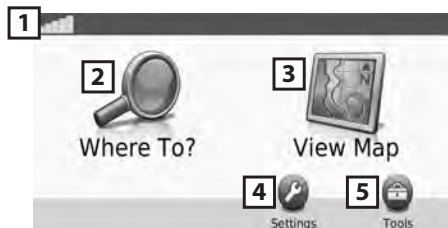

1	Força do satélite GPS.
2	Encontra um destino.
3	Visualiza o mapa.
4	Ajusta as definições.
5	Utiliza ferramentas como sejam a ecoRoute e Help.

### NOTA

- Para informação adicional sobre como utilizar o sistema de navegação, pode consultar a Ajuda. Para visualizar a Ajuda, toque em [Tools] e depois em [Help].



- Para mais informação sobre o seu sistema de navegação, faça o download da mais recente versão do Manual do Proprietário a partir de [manual.kenwood.com/edition/im324](http://manual.kenwood.com/edition/im324).

**3** Introduza o seu destino e inicie o comando de voz.

#### ● Encontrar pontos de interesse

- 1) Toque em [Where To?].
- 2) Toque em [Points of Interest].
- 3) Seleccione uma categoria e uma subcategoria.
- 4) Seleccione um destino.
- 5) Toque em [Go!].

### NOTA

- Para introduzir letras contidas no nome, toque em [Where To?] - [Points of Interest] - [Spell Name].
- Para procurar uma localização numa zona diferente, toque em [Where To?] e depois em [Near].

## 4 Siga o percurso até ao seu destino.

### AVISO

- A função do ícone de limite de velocidade é meramente informativa e não substitui a responsabilidade do condutor de respeitar todos os sinais de limite de velocidade e praticar uma condução segura em todas as situações. A Garmin e a Kenwood não são responsáveis por quaisquer coimas ou autos de contra-ordenação que possa receber resultantes do desrespeito das regras e sinais de trânsito.

O seu percurso é assinalado com uma linha magenta. Enquanto se desloca, o sistema de navegação guia-o até ao seu destino com comandos por voz, setas no mapa e direcções na parte superior do mapa. Se partir do percurso original, o sistema de navegação recalcula o percurso.

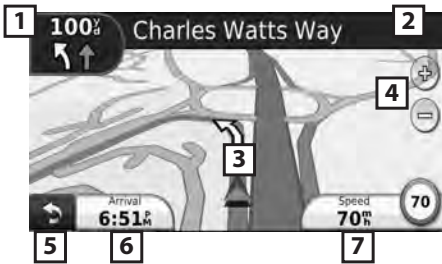

1	Apresenta a página Próxima Viragem ou a página de vista de intersecção, quando disponível.
2	Apresenta a página Lista de Viragens.
3	Apresenta a página Where Am I?
4	Faz Zoom in / out.
5	Volta ao Main Menu.
6	Apresenta um campo de dados diferente.
7	Apresenta o Computador de Bordo.

### NOTA

- Toque no mapa e arraste-o para visualizar uma zona diferente do mapa.
- Poderá surgir um ícone de limite de velocidade enquanto percorre as principais estradas.

### ● Adicionar uma paragem

- Enquanto navega pelo percurso, toque em [↶] e depois em [Where To?].
- Procure a paragem adicional.
- Toque em [Go!].
- Toque em [Add as Via Point] para adicionar esta paragem antes de chegar ao seu destino final.

### ● Fazer um desvio

- Enquanto navega pelo percurso, toque em [↶].
- Toque em [↔].

## Outras funções

### ● Evitar manualmente o trânsito no seu percurso

- 1) No mapa, toque no ícone do trânsito.
- 2) Toque em [Traffic On Route].
- 3) Se necessário, toque nas setas para visualizar outros engarrafamentos no seu percurso.
- 4) Toque em [Avoid].

### ● Visualizar o mapa de trânsito

O mapa de trânsito mostra o fluxo de trânsito indicado por cores e os engarrafamentos nas proximidades.

### ● Sobre o trânsito

#### AVISO

• A Garmin e a Kenwood não são responsáveis pela precisão ou actualização da informação de trânsito.

Com um receptor FM de trânsito, o sistema de navegação pode receber e utilizar informação de trânsito. Quando é recebida uma mensagem de trânsito, pode visualizar o evento no mapa e alterar o seu percurso para evitá-lo. A subscrição TMC FM é automaticamente activada quando o sistema de navegação recebe os sinais de satélite, enquanto recebe informações de trânsito do operador. Para mais informação, aceda a [www.garmin.com/fmtraffic](http://www.garmin.com/fmtraffic).

### ● Actualizar o software

Para actualizar o software do sistema de navegação, deve dispor de um cartão de memória, um leitor de cartões de memória e ligação à Internet.

#### NOTA

• A unidade pode reiniciar quando inserir um cartão de memória.

- 1) Aceda a [www.garmin.com/Kenwood](http://www.garmin.com/Kenwood).
- 2) Encontre o seu modelo e seleccione [Software Updates] > [Download].
- 3) Leia e aceite os termos do Contrato de Licença do Software.
- 4) Siga as instruções do site para completar a instalação da actualização do software.

### ● Actualizar mapas

Pode adquirir dados cartográficos actualizados da Garmin ou contactar o seu representante Kenwood ou o centro de assistência Kenwood mais próximo para mais detalhes.

- 1) Aceda a [www.garmin.com/Kenwood](http://www.garmin.com/Kenwood).
- 2) Seleccione [Order Map Updates] para a sua unidade Kenwood.
- 3) Siga as instruções do site para actualizar o seu mapa.



## Como reproduzir música

Pode reproduzir ficheiros áudio de CDs de música, suportes de disco, dispositivos de armazenamento USB, cartões SD e iPod.

### NOTA

- Para mais detalhes sobre formatos de ficheiro, dispositivos multimédia, modelos de iPod compatíveis, etc., consulte o Manual de Instruções.

## 1 Ligue o dispositivo que deseja reproduzir, como indicado em baixo.

### Disco

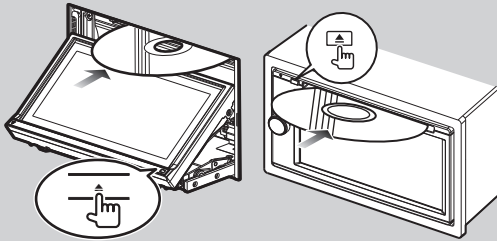

#### **DNX7**

- 1) Pressione o botão <▲> durante 1 segundo para abrir o painel frontal.
- 2) Insira o disco na ranhura.

#### **DNX5 DNX4**

- 1) Insira o disco na ranhura.

→ *Inicia-se a reprodução.*

#### ● Para ejetar o disco:

Pressione o botão <▲>. Para **DNX7**, o painel deve estar fechado.

### iPod, dispositivo USB

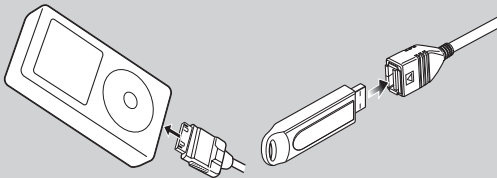

- 1) Ligue o dispositivo utilizando os cabos.

→ *Inicia-se a reprodução.*

#### ● Para desligar o dispositivo:

Toque em [↶] no ecrã e depois em [▲] durante 1 segundo.

Desligue o dispositivo do cabo.

### Cartão SD

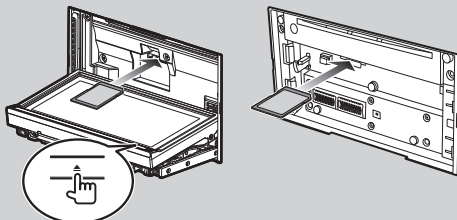

#### **DNX7280BT**

- 1) Pressione [▲] durante mais de 1 segundo, para abrir o painel frontal e inserir o cartão.

#### **DNX5280BT**

- 1) Destaque o painel frontal e insira o cartão.

→ *Inicia-se a reprodução.*

#### ● Para ejetar o cartão:

Empurre o cartão até ouvir um estalido e, em seguida, retire o dedo do cartão. O cartão ressalta de maneira a conseguir puxá-lo.

Secção recortada

Lado da etiqueta

## 2 Controle a música que está a ouvir no ecrã Source Control.

Os seguintes símbolos indicam as teclas no ecrã.

As funções das teclas são iguais apesar da diferença de fonte que está a ouvir.



Operação básica a partir deste ecrã

Reproduz ou pausa:	
Pára a reprodução:	
Desliga o dispositivo:	
Procura o conteúdo anterior/seguinte:	
Avanço rápido ou recuo rápido:	ou desloque o cursor na barra central
Repete o conteúdo actual:	
Reproduz aleatoriamente a totalidade do conteúdo:	

### NOTA

- Para outras operações, consulte o Manual de instruções.
- Se a tecla pretendida não for apresentada na barra multifunções, toque em [] para mudar de menu.

## 3 Procure a faixa/ficheiro que deseja ouvir.

### ● Pesquisa na lista

- 1) Toque no centro do ecrã.

É apresentada a lista de conteúdo do dispositivo em reprodução.

Se for apresentada apenas a informação da faixa actual, toque em [] para mudar de lista.

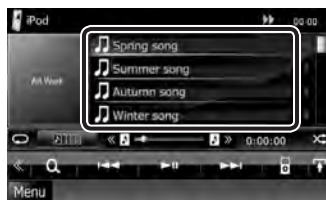

### ● Pesquisa específica

- 1) Toque em [].
- 2) Toque no método de refinamento desejado.  
A lista é refinada de acordo com o item que seleccionou.
- 3) Toque no item pretendido.



### NOTA

- Para mais detalhes sobre operações de pesquisa, consulte **Operação de pesquisa (p. 36)** no Manual de Instruções.

## Como reproduzir filmes/imagens

Pode reproduzir DVD video, Vídeo CD (VCD), ficheiros de vídeo a partir de suportes de disco, iPod, e ficheiros de imagem a partir de dispositivos de armazenamento USB e cartões SD.

### NOTA

- Para mais detalhes sobre formatos de ficheiro, dispositivos multimédia, etc., consulte o Manual de Instruções.

### 1 Ligue o dispositivo que pretende reproduzir.

Para método de ligação, consulte **Como reproduzir música (p. 81)**.

### 2 Controle o filme/imagem tocando no ecrã.

Cada zona do ecrã possui uma função independente.



1	2	3
DVD: Mostra o menu DVD.* <sup>1</sup> VCD: Apresenta o ecrã Zoom Control.* <sup>2</sup> Suporte de disco: Mostra o menu do disco.* <sup>3</sup>	Apresenta o ecrã Source Control.	<ul style="list-style-type: none"> <li>Procura o conteúdo ou ficheiro anterior/seguinte.</li> <li>Deslocar do centro do ecrã para a esquerda ou direita permite avançar ou recuar rapidamente. Para parar o avanço/recuo rápido, toque no centro do ecrã.*<sup>4</sup></li> </ul>

\*<sup>1</sup> Consulte **Operação do Menu do DVD (p. 25)** no Manual de Instruções.

\*<sup>2</sup> Consulte **Controlo de Zoom para DVD e VCD (p. 26)** no Manual de Instruções.

\*<sup>3</sup> Consultar **Controlo do Filme (p. 41)** no Manual de Instruções.

\*<sup>4</sup> Esta função pode não estar disponível para iPod/USB/cartão SD, consoante o formato do ficheiro reproduzido.

### NOTA

- Para operações no ecrã Source Control, consulte **Como reproduzir música (p. 81)**. No entanto, a pesquisa por categoria/ligação/capa de álbum não está disponível.
- Tocar em [ ] (apresentado ao tocar em [ ] no ecrã Source Control) oculta todas as teclas.

## Como ouvir rádio

### 1 Toque em [Menu] em qualquer ecrã.

É apresentado o Top Menu.

### 2 Toque em [TUNER].

A unidade muda para a fonte rádio.

### 3 Operação no ecrã Source Control.

#### ● Pesquisar estações

1) Toque em [↕].

É apresentado o menu subfunção.

2) Toque em [AM] ou [FM] para seleccionar a banda.

3) Toque em [◀◀] ou [▶▶] para sintonizar a estação pretendida.

#### ● Memória automática

1) Toque em [↕].

É apresentado o menu subfunção.

2) Toque em [AM] ou [FM] para seleccionar a banda.

3) Toque em [◀◀].

4) Toque em [AME].

5) Toque em [◀◀] ou [▶▶] no menu subfunção.

Iniciar a memória automática.

#### ● Recuperar a estação predefinida

1) Toque em [P#].

Pode também visualizar a lista predefinida tocando no ecrã de frequência no centro.



#### NOTA

• Para outras operações, consulte **Operação básica do rádio (p. 44)** no Manual Instruções.

# Como efectuar uma chamada

Pode utilizar o seu telemóvel Bluetooth emparelhado com esta unidade.

## 1 Registe o seu telemóvel na unidade.

Siga os procedimentos seguintes. Para mais detalhes, consulte **Registar a unidade Bluetooth (p. 53)** no Manual de Instruções.

- 1) Pressione o botão <TEL> e toque em [BT SETUP].
- 2) Toque em [SET] de [Regist New Device] no ecrã Bluetooth SETUP.



- 3) Toque em [PIN Code Set] no ecrã Searched Device List.
- 4) Introduza o código PIN e toque em [Enter].
- 5) Seleccione o seu telemóvel a partir da lista apresentada no ecrã Searched Device List. O registo está concluído.



## 2 Ligue o seu telemóvel à unidade.

- 1) Toque em [SET] de [Paired Device List] no ecrã Bluetooth SETUP.
- 2) Toque no dispositivo pretendido na lista e toque em [TEL(HFP)]. O dispositivo está ligado à unidade.



### NOTA

- Toque em [Audio(A2DP)] se desejar ligar o dispositivo como um leitor de áudio. Esta tecla surge apenas para **DNX7**.

## 3 Faça o download da sua lista telefónica.

- 1) Opere o telemóvel para enviar os dados da lista telefónica para esta unidade.
- 2) Opere o telemóvel para iniciar a ligação mãos-livres.

### NOTA

- Para mais detalhes sobre a operação, consulte o manual de instruções do seu telemóvel.

## 4 Efectue ou receba uma chamada.

Consulte a seguinte tabela para cada método de operação.

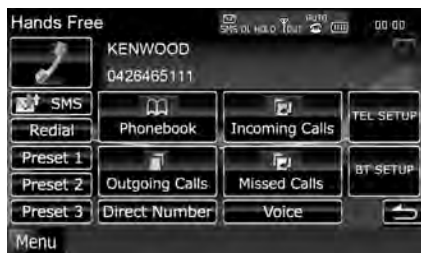

### Ligar introduzindo um número de telefone

- ① Toque em [Direct Number].
- ② Introduza um número de telefone, utilizando as teclas numéricas.
- ③ Toque em [ ].

### Ligar utilizando registos de chamadas

- ① Toque em [Incoming Calls], [Outgoing Calls], ou [Missed Calls].
- ② Seleccione o número de telefone a partir da lista.
- ③ Toque em [ ].

### Remarcar

- ① Toque em [Redial] para apresentar o número previamente marcado.
- ② Toque em [ ].

### Ligar utilizando a lista telefónica

- ① Toque em [Phonebook].
- ② Seleccione o nome a partir da lista.
- ③ Seleccione o número a partir da lista.
- ④ Toque em [ ].

### Ligar utilizando o número predefinido

- ① Toque em [Preset #] para iniciar a marcação do número de telefone correspondente.

### Ligar utilizando o reconhecimento de voz

É necessário registar a sua voz nos dados da lista telefónica. Para mais detalhes, consulte **Registo da voz (p. 64)** e **Registo da voz de palavra-chave (p. 65)**.

- ① Toque em [Voice].
- ② Diga o nome registado na lista telefónica num espaço de 2 segundos após o sinal sonoro.
- ③ Toque em [ ].

#### NOTA

- Para mais detalhes, consulte **Registar a unidade mãos livres (p. 56)** no Manual de Instruções.

## Procedimento de Instalação

### Antes da instalação

Antes da instalação desta unidade, tenha em consideração as seguintes precauções.

#### ⚠ AVISOS

- Se ligar o fio de ignição (vermelho e o fio da bateria (amarelo) ao chassis do automóvel (terra), pode causar um curto-circuito, que por sua vez pode causar um incêndio. Ligue esses fios sempre à fonte de energia que passa através da caixa de fusíveis.
- Não elimine o fusível do cabo de ignição (vermelho) e do cabo da bateria (amarelo). A fonte de alimentação deve ser ligada aos cabos passando pelo fusível.

#### ⚠ CUIDADO

- Instale este aparelho na consola do seu automóvel.  
Não toque nas peças de metal deste aparelho durante ou pouco depois da utilização do aparelho. As peças de metal, como por exemplo a armação, aquecem.

#### Notas

- A instalação e ligação deste aparelho requerem conhecimentos e experiência. Para maior segurança, deixe as operações de montagem e ligação a cargo de profissionais.
- Assegure-se de que liga a unidade a uma fonte de alimentação de 12 V CC com massa negativa.
- Não instale o aparelho num local exposto à luz solar directa ou calor e humidade excessivos. Evite também locais com demasiada poeira ou a possibilidade de salpicos de água.
- Não utilize os seus próprios parafusos. Utilize apenas os parafusos fornecidos. O uso de parafusos não apropriados pode resultar em danos ao aparelho principal.
- Se a alimentação não estiver ligada (é apresentado "PROTECT"), o fio da coluna pode ter sofrido um curto-circuito ou ter tocado no chassis do veículo e a função de protecção pode ter sido activada. Portanto, o cabo do altifalante deve ser verificado.
- Se a ignição do automóvel não tiver uma posição ACC, conecte os fios da ignição a uma fonte de energia que possa ser activada e desactivada pela chave de ignição. Se ligar o fio de ignição a uma fonte de alimentação com um débito de tensão permanente, como os cabos da bateria, a bateria poderá ficar descarregada.
- Se a consola tiver tampa, certifique-se que instala o aparelho de forma a que a placa não bata na tampa ao abrir e ao fechar.

- Se o fusível fundir, certifique-se primeiro de que os fios não tocam uns nos outros para não causar um curto-circuito, e substitua o fusível antigo por outro com a mesma potência.
- Isolare os cabos não ligados com fita isolante ou outro material similar. Para evitar curtos-circuitos, não remova as capas dos finais dos cabos não conectados ou dos terminais.
- Ligue os cabos individuais do altifalante aos terminais correspondentes. A unidade poderá ficar danificada ou deixar de funcionar se partilhar os fios ⊖ ou os ligar à massa a qualquer peça metálica do carro.
- Quando houver somente dois altifalantes conectados ao sistema, ligue os conectores a ambos os terminais de saída frontais ou a ambos os terminais de saída traseiros (não misture terminais frontais com traseiros). Por exemplo, se ligar o conector ⊕ da coluna esquerda a um terminal de saída da frente, não ligue o conector ⊖ a um terminal de saída traseira.
- Depois que a unidade tiver sido instalada, verifique se as lâmpadas de stop, os piscapiscas, os limpa pára-brisa, etc. do automóvel estão funcionando correctamente.
- Monte o aparelho de forma a que o ângulo de montagem seja de 30° ou menos.
- Esta unidade está equipada com ventoinha de refrigeração (p. 92), para diminuir a temperatura interna. Não monte a unidade num local onde as ventoinhas de refrigeração fiquem bloqueadas. Bloquear estas aberturas irá inibir a refrigeração da temperatura interna e resultar em avaria.
- Não faça muita pressão sobre a superfície do painel quando instalar a unidade no automóvel. Caso contrário poderão resultar marcas, danos ou avarias.
- Certifique-se que todas as conexões dos cabos estão bem fixadas inserindo-os nas tomadas até que bloqueiem completamente.
- Use um conector de conversão disponível comercialmente se o conector não encaixar no conector do veículo.
- A recepção poderá ser reduzida se existirem objectos de metal próximo da antena Bluetooth.



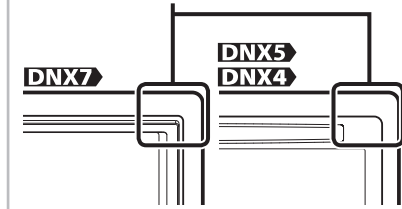

Unidade de antena Bluetooth

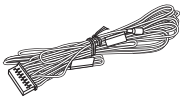
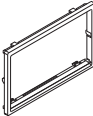
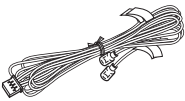
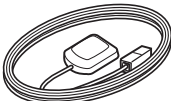

## Procedimentos de Instalação

### Acessórios fornecidos

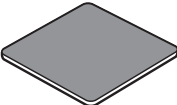
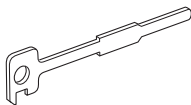
Em primeiro lugar, certifique-se de que todos os acessórios são fornecidos juntamente com a unidade.

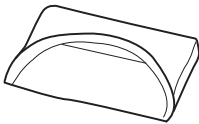
① ...1 	⑥ ...1 
② ...1 <b>DNX7</b> 	⑦ ...1 
③ ...1 <b>DNX7</b> 	⑧ ...1 
④ ...2 	⑨ ...1 
⑤ ...1 <b>DNX7</b> <b>DNX5</b> 	

### Unidade

- 1 Para prevenir um curto-circuito, remova a chave da ignição e desligue o terminal  $\ominus$  da bateria.
- 2 Faça as ligações apropriadas dos cabos de entrada e saída de cada unidade.

- 3 Ligue o fio à cablagem.
- 4 Ligue o conector B da cablagem ao conector do altifalante do seu veículo.
- 5 Ligue o conector A da cablagem ao conector de energia externa do seu veículo.
- 6 Ligue o conector da cablagem à unidade.
- 7 Instale o aparelho no seu carro.
- 8 Volte a ligar o pólo  $\ominus$  da bateria.
- 9 Pressione o botão <Reset>.
- 10 Efectue a configuração inicial. Consulte **Primeiro passo (p. 70)**.

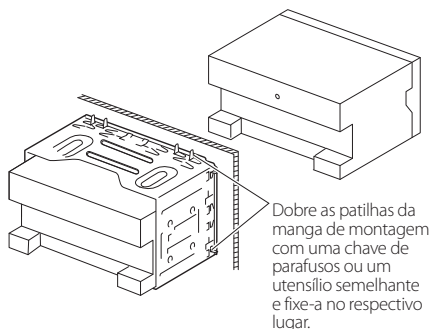

### NOTA

- Certifique-se de que a unidade está firmemente instalada na posição adequada. Se a unidade estiver instável, poderá funcionar incorrectamente (por exemplo, com falhas no som).

### Escudo

Colocar o acessório ⑥ na unidade.

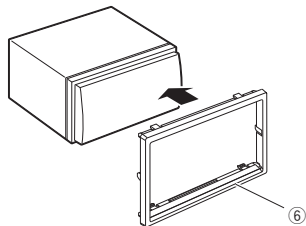



## Fixar o painel de frontal

Segure com segurança o painel frontal de forma a não deixá-lo cair acidentalmente. Encaixe o painel na placa de fixação até ficar bloqueado firmemente.

### DNX7

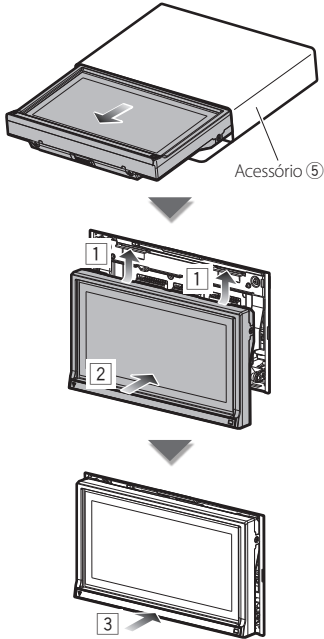

### DNX5

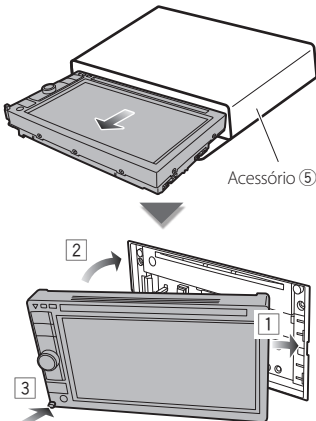

## Antena GPS

A antena GPS é instalada no interior do carro. Deve ser instalada o mais horizontalmente possível para permitir uma recepção fácil dos sinais de satélite GPS.

Para montar a antena GPS dentro do seu veículo:

- 1) Limpe o painel de instrumentos ou outra superfície.
- 2) Remova a protecção do adesivo no fundo da placa de metal (acessório ⑧).
- 3) Pressione a placa de metal (acessório ⑧) no painel de instrumentos ou noutra superfície de montagem. Pode dobrar a placa de metal (acessório ⑧) para que se ajuste a uma superfície curva, se necessário.
- 4) Coloque a antena GPS (acessório ⑦) em cima da placa de metal (acessório ⑧).

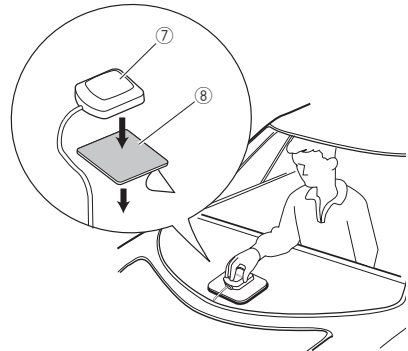

- Dependendo do tipo de carro, a recepção dos sinais de satélite GPS poderá não ser possível se a instalação for feita no interior.
- A antena GPS deve ser instalada numa posição em que fique pelo menos a 12 polegadas (30 cm) do telemóvel ou de outras antenas de transmissão. Os sinais do satélite GPS podem sofrer interferência por parte desse tipo de comunicação.
- Pintar a antena GPS com tinta (metálica) pode causar uma quebra no desempenho.

### Unidade do microfone

- 1) Verifique a posição de instalação do microfone (acessório ⑨).
- 2) Remova óleo ou outra sujidade da superfície de instalação.
- 3) Instale o microfone.
- 4) Ligue o cabo do microfone na unidade, prendendo-o em várias posições com fita adesiva ou outro método.

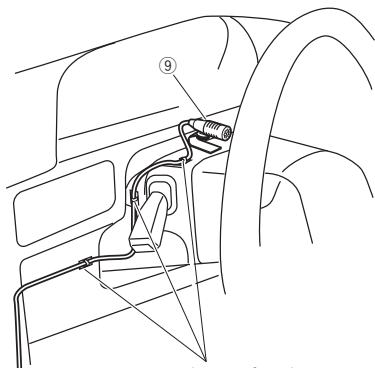

Fixe um cabo com fita adesiva.

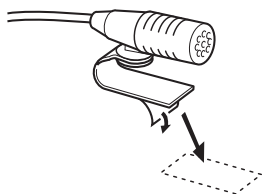

Retire o papel de revestimento da fita dupla adesiva para fixar no sítio indicado em baixo.



Ajuste a direção do microfone ao condutor.

#### NOTA

- Instale o microfone tão longe quanto possível do telemóvel.

### Procedimento de remoção

#### Remover a armação de borracha rija (escudo)

- 1) Encaixe as linguetas na ferramenta de remoção (acessório ④) e remova as duas travancas no nível inferior. Baixe a armação e puxe-a para frente como na ilustração.

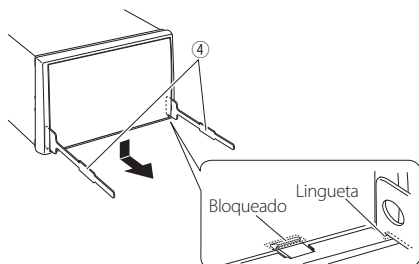

#### NOTA

- A armação pode ser removida pela parte de cima da mesma forma.

- 2) Depois do nível inferior ser removido, remova os dois pontos superiores.

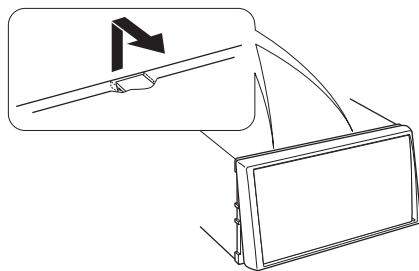

## Retirar a unidade

- 1) Remova o caixilho de borracha rígida consultando o **passo 1 em "Remover a armação de borracha rija" (p. 90)**.
- 2) Introduza as duas ferramentas de remoção (acessório ④) profundamente nas aberturas de cada lado, como mostra a figura.

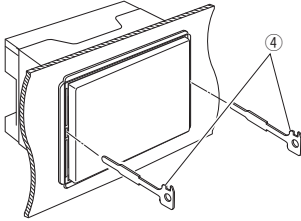

- 3) Baixe a ferramenta de remoção e puxe para retirar a unidade até meio, enquanto pressiona para dentro.

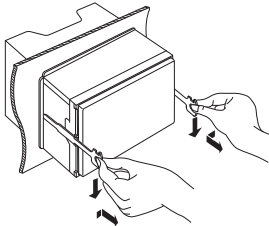

### NOTA

- Tenha cuidado para não se ferir com os pinos da lingueta da ferramenta de remoção.

- 4) Puxe a unidade totalmente para fora, com as mãos, tendo cuidado para não a deixar cair.

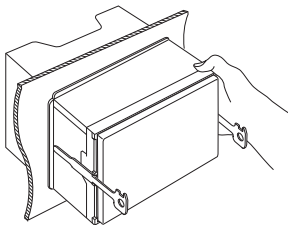

## Guia da função do conector

Números dos pinos para os conectores ISO	Cor do cabo	Funções
Conector de alimentação externa		
A-4	Amarelo	Bateria
A-5	Azul/branco	Controlo de energia
A-6	Laranja/branco	Redutor de iluminação
A-7	Vermelho	Ignição (ACC)
A-8	Preto	Ligação terra (massa)
Ligação altifalante		
B-1	Roxo	Traseiro direito (+)
B-2	Roxo/preto	Traseiro direito (-)
B-3	Cinzento	Dianteiro direito (+)
B-4	Cinzento/preto	Dianteiro direito (-)
B-5	Branco	Dianteiro esquerdo (+)
B-6	Branco/preto	Dianteiro esquerdo (-)
B-7	Verde	Traseiro esquerdo (+)
B-8	Verde/preto	Traseiro esquerdo (-)

\*Impedância do altifalante: 4-8 Ω

## Ligação

### Ligar os cabos aos terminais (1)

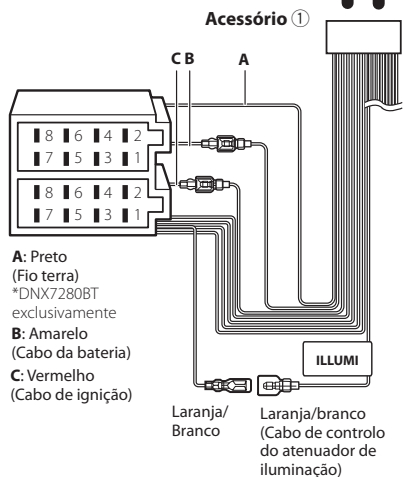
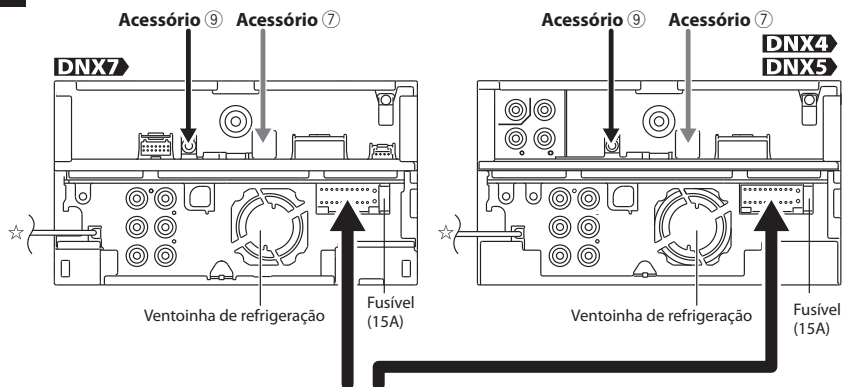

#### ▲ ADVERTÊNCIA para Ligação do Conector ISO

A disposição dos pinos nos conectores ISO depende do tipo do veículo. Certifique-se de que efectua as ligações correctamente, para evitar danos no aparelho. A ligação predefinida das cablagens é descrita em (1) abaixo. Se os pinos do conector ISO se apresentarem como ilustrado em (2), faça as ligações conforme ilustrado. Assegure-se que torna a ligar o cabo conforme indicado (2) abaixo para instalar esta unidade em automóveis Volkswagen, etc.

#### (1): Configuração predefinida

O vermelho (pino A-7) do conector ISO do veículo está ligado à fonte de alimentação constante e o amarelo (pino A-4) está ligado à ignição.

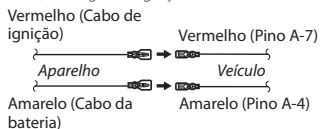

#### (2)

O vermelho (pino A-7) do conector ISO do veículo está ligado à fonte de alimentação constante e o amarelo (pino A-4) está ligado à ignição.

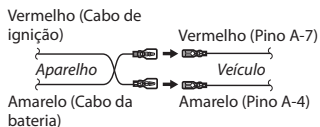

#### ☆ Entrada da antena FM/AM

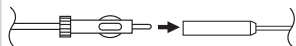

#### Acessório ⑨: Microfone Bluetooth

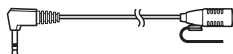

#### Acessório ⑦: Antena GPS

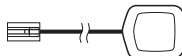

**Ligar os cabos aos terminais (2)**

**DNX7**

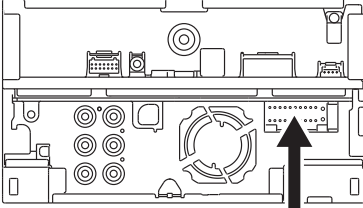

**DNX4**  
**DNX5**

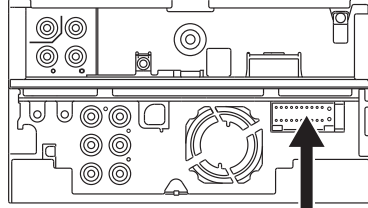

**Ligue à cablagem do interruptor de deteção do travão de mão do veículo.**

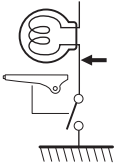

Verde claro (Fio do sensor de estacionamento)

Para maior segurança, assegure-se de que liga o sensor de estacionamento.

Roxo/Branco (Fio do sensor de marcha-atrás)

Ligue à cablagem de luz de marcha-atrás quando utilizar a câmara de visão traseira opcional.

**Acessório ①**

**PRK SW**

**REVERSE**

Azul claro/amarelo (Fio do controlo remoto do volante)

Para controlo remoto do volante  
Para utilizar a função de controlo remoto do volante, é necessário um adaptador remoto exclusivo (não fornecido) que corresponda ao seu automóvel.

**REMOTE CONT** **STEERING WHEEL REMOTE INPUT**

Castanho (Fio de controlo de silêncio)

Liga ao terminal que está ligado à massa quando o telefone toca ou durante a conversação.

**MUTE**

Azul/branco (Fio de controlo de alimentação/controlo da antena)

Consoante a antena utilizada, ligue ao terminal de controlo do motor da antena ou ao terminal de alimentação do amplificador da antena tipo filme.

**P. CONT** **ANT. CONT**

Se não tiver sido feita nenhuma ligação, não deixe o cabo fora da patilha.

## Ligação do sistema

**DNX7**

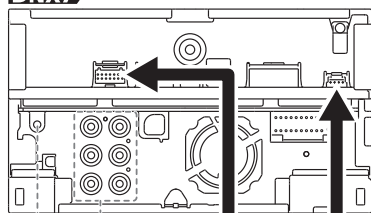

Consulte a box2 abaixo

Entrada 2 iPod/AV  
CA-C3AV  
(Acessório opcional)

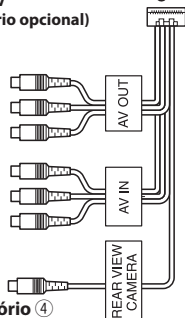

Acessório ④

Consulte a box1 abaixo

**DNX5 DNX4**

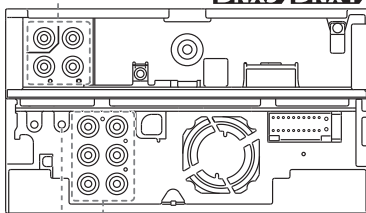

Consulte a box2 abaixo

Entrada AV\*1  
CA-C3AV  
(Acessório opcional)

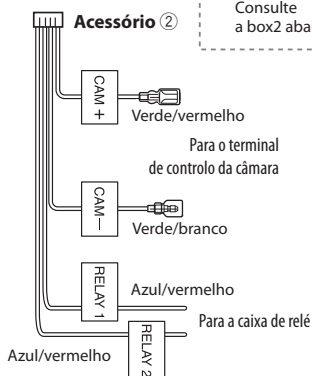

\*1 DNX4280BT exclusivamente

**1**

### Entrada da câmara de visão traseira

- Amarelo (Entrada visual)

- Branco (Saída esquerda áudio)

- Vermelho (Saída direita áudio)



### Saída áudio/visual

- Amarelo (Saída visual)

- Branco (Saída esquerda áudio)

- Vermelho (Saída direita áudio)

**2**

### Pré-saída traseira

- Vermelho (Saída direita áudio)

- Branco (Saída esquerda áudio)

### Pré-saída dianteira

- Vermelho (Saída direita áudio)

- Branco (Saída esquerda áudio)

### Pré-saída do subwoofer

- Vermelho (Saída direita áudio)

- Branco (Saída esquerda áudio)

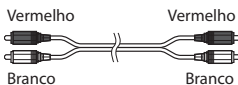

Utilize um cabo RCA, como mostra o diagrama acima.

### NOTA

• As pré-saídas frontal e subwoofer não estão disponíveis para o DNX4280BT.

## Ligação de acessório opcional

iPod  
(disponível no mercado)

### DNX5

Quando utiliza o KCA-iP22F com **DNX5**, insira o cabo de saída AV no painel frontal da unidade.

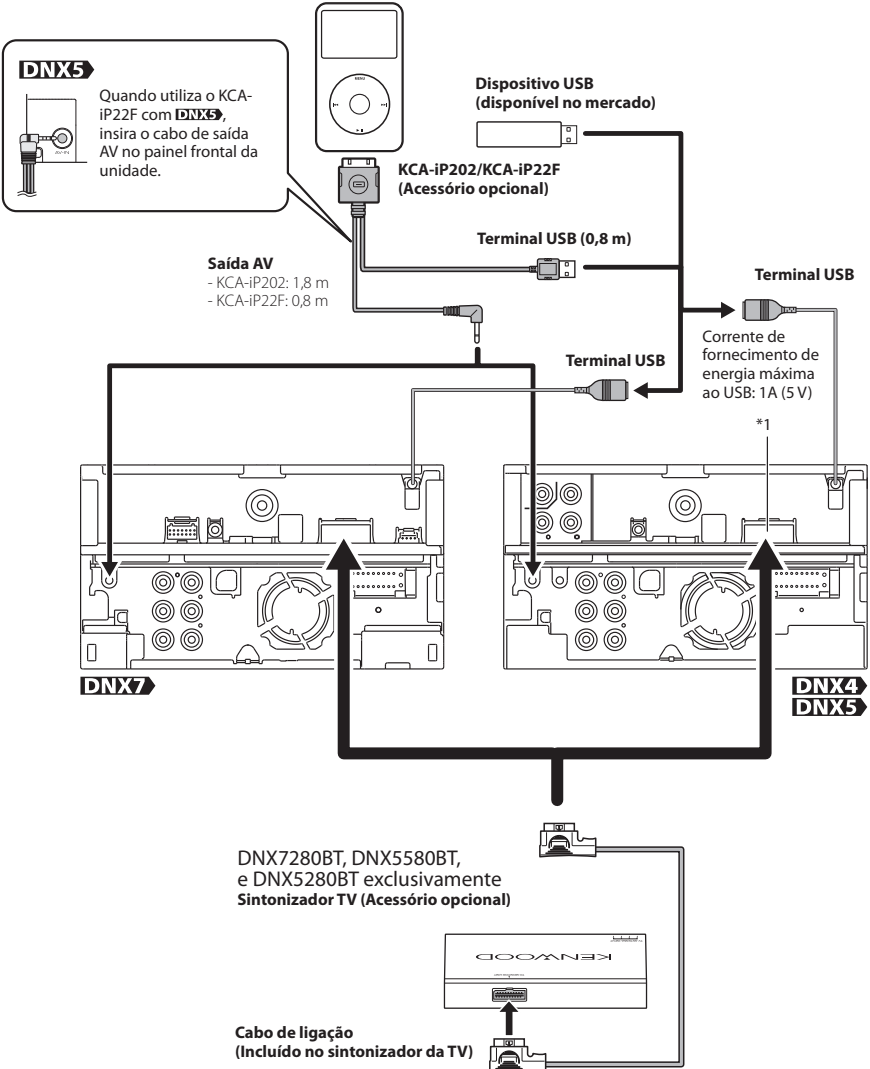

\*1 DNX5580BT e DNX5280BT exclusivamente

## Sobre esta unidade

### ■ Direitos de autor

- A marca da palavra e o logotipo Bluetooth são propriedade da Bluetooth SIG, Inc. e qualquer utilização de tais marcas pela Kenwood Corporation está licenciada. Outras marcas registadas e nomes de marcas são dos respectivos proprietários.
- The "AAC" logo is a trademark of Dolby Laboratories.
- "Made for iPod" and "Made for iPhone" mean that an electronic accessory has been designed to connect specifically to iPod or iPhone, respectively, and has been certified by the developer to meet Apple performance standards. Apple is not responsible for the operation of this device or its compliance with safety and regulatory standards. Please note that the use of this accessory with iPod, iPhone, or iPad may affect wireless performance.  
iPhone, iPod, iPod classic, iPod nano, and iPod touch are trademarks of Apple Inc., registered in the U.S. and other countries.
-  is a trademark of DVD Format/Logo Licensing Corporation registered in the U.S., Japan and other countries.
- This item incorporates copy protection technology that is protected by U.S. patents and other intellectual property rights of Rovi Corporation. Reverse engineering and disassembly are prohibited.
- Fabricado sob licença da Dolby Laboratories. "Dolby" e o símbolo DD são marcas comerciais da Dolby Laboratories.
- Manufactured under license under U.S. Patent #'s: 5,451,942; 5,956,674; 5,974,380; 5,978,762; 6,487,535 & other U.S. and worldwide patents issued & pending. DTS and the Symbol are registered trademarks & DTS 2.0 Channel and the DTS logos are trademarks of DTS, Inc. Product includes software. © DTS, Inc. All Rights Reserved.
- Font for this product is designed by Ricoh.

### ■ SOBRE O VÍDEO DIVX:

DivX® é um formato de vídeo digital criado pela DivX, Inc. Este é um dispositivo oficial DivX Certified® que reproduz vídeos DivX. Para mais informação e ferramentas de software para converter os seus ficheiros em vídeo DivX, acesse a [divx.com](http://divx.com).

### ■ SOBRE O VIDEO-ON-DEMAND DIVX:

Este dispositivo DivX Certified® deve ser registado para a reprodução de filmes de Video-on-Demand (VOD) DivX. Para obter o seu código de registo, localize a secção VOD DivX no menu setup do seu dispositivo. Para mais informação sobre como efectuar o seu registo, acesse a [vod.divx.com](http://vod.divx.com).

- SDHC logo is trademark.
- DivX®, DivX Certified® and associated logos are trademarks of DivX, Inc. and are used under license.

### ■ A marca dos produtos utilizando laser

## PRODUTO LASER DA CLASSE 1

A etiqueta é presa no chassis/estoujo e indica que o componente utiliza raios laser, classificados como sendo de Classe 1. Isto significa que o aparelho está a usar raios laser que são de uma classe mais fraca. Não há perigo de radiação maléfica fora do aparelho.

### ■ Informação sobre a forma de deitar fora Velho Equipamento Eléctrico, Electrónico e baterias (aplicável nos países da UE que adoptaram sistemas de recolha de lixos separados)

Produtos e baterias com o símbolo (caixote do lixo com um X) não podem ser deitados fora junto com o lixo doméstico.

Equipamentos velhos eléctricos, electrónicos e baterias deverão ser reciclados num local capaz de o fazer bem assim como os seus subprodutos.

Contacte as autoridades locais para se informar de um local de reciclagem próximo de si.

Reciclagem e tratamento de lixo correctos ajudam a poupar recursos e previnem efeitos prejudiciais na nossa saúde e no ambiente.

Nota: O símbolo "Pb" abaixo do símbolo em baterias indica que esta bateria contém chumbo.



Este produto não é instalado pelo fabricante de um automóvel na linha de produção, nem pelo importador profissional de um automóvel para um Estado Membro da UE.



**Declaração de conformidade relativa à Directiva EMC 2004/108/CE**
**Declaração de conformidade relativa à Directiva R&TTE 1999/5/EC**
**Fabricante:**

Kenwood Corporation  
2967-3 Ishikawa-machi, Hachioji-shi, Tokyo, 192-8525 Japão

**Representante na UE:**

Kenwood Electronics Europe BV  
Amsterdamseweg 37, 1422 AC UITHOORN, Holanda

**Inglês**

Pela presente, a Kenwood declara que esta unidade DNX7280BT, DNX5580BT, DNX5280BT, DNX4280BT está em conformidade com os requisitos essenciais e outras provisões relevantes da Directiva 1999/5/CE.

**Français**

Par la présente Kenwood déclare que l'appareil DNX7280BT, DNX5580BT, DNX5280BT, DNX4280BT est conforme aux exigences essentielles et aux autres dispositions pertinentes de la directive 1999/5/CE.

Par la présente, Kenwood déclare que ce DNX7280BT, DNX5580BT, DNX5280BT, DNX4280BT est conforme aux exigences essentielles et aux autres dispositions de la directive 1999/5/CE qui lui sont applicables.

**Deutsch**

Hiermit erklärt Kenwood, dass sich dieser DNX7280BT, DNX5580BT, DNX5280BT, DNX4280BT in Übereinstimmung mit den grundlegenden Anforderungen und den anderen relevanten Vorschriften der Richtlinie 1999/5/EG befindet. (BMW)

Hiermit erklärt Kenwood die Übereinstimmung des Gerätes DNX7280BT, DNX5580BT, DNX5280BT, DNX4280BT mit den grundlegenden Anforderungen und den anderen relevanten Festlegungen der Richtlinie 1999/5/EG. (Wien)

**Nederlands**

Hierbij verklaart Kenwood dat het toestel DNX7280BT, DNX5580BT, DNX5280BT, DNX4280BT in overeenstemming is met de essentiële eisen en de andere relevante bepalingen van richtlijn 1999/5/EG.

Bij deze verklaart Kenwood dat deze DNX7280BT, DNX5580BT, DNX5280BT, DNX4280BT voldoet aan de essentiële eisen en aan de overige relevante bepalingen van Richtlijn 1999/5/EC.

**Italiano**

Con la presente Kenwood dichiara che questo DNX7280BT, DNX5580BT, DNX5280BT, DNX4280BT è conforme ai requisiti essenziali ed alle altre disposizioni pertinenti stabilite dalla direttiva 1999/5/CE.

**Español**

Por medio de la presente Kenwood declara que el DNX7280BT, DNX5580BT, DNX5280BT, DNX4280BT cumple con los requisitos esenciales y cualesquiera otras disposiciones aplicables o exigibles de la Directiva 1999/5/CE.

**Português**

Kenwood declara que este DNX7280BT, DNX5580BT, DNX5280BT, DNX4280BT está conforme com os requisitos essenciais e outras disposições da Directiva 1999/5/CE.

**Polska**

Kenwood niniejszym oświadcza, że DNX7280BT, DNX5580BT, DNX5280BT, DNX4280BT spełnia zasadnicze wymogi oraz inne istotne postanowienia dyrektywy 1999/5/EC.

**Český**

Kenwood tímto prohlašuje, že DNX7280BT, DNX5580BT, DNX5280BT, DNX4280BT je ve shodě se základními požadavky a s dalšími příslušnými ustanoveními Nařízení vlády č. 426/2000 Sb.

**Magyar**

Alulírott, Kenwood, kijelenti, hogy a jelen DNX7280BT, DNX5580BT, DNX5280BT, DNX4280BT megfelel az 1999/5/EC irányelvben meghatározott alapvető követelményeknek és egyéb vonatkozó előírásoknak.

**Svenska**

Härmed intygar Kenwood att denna DNX7280BT, DNX5580BT, DNX5280BT, DNX4280BT står i överensstämmelse med de väsentliga egenskapskrav och övriga relevanta bestämmelser som framgår av direktiv 1999/5/EG.

**Suomi**

Kenwood vakuuttaa täten että DNX7280BT, DNX5580BT, DNX5280BT, DNX4280BT tyyppinen laite on direktiivin 1999/5/EY oleellisten vaatimusten ja sitä koskevien direktiivin muiden ehtojen mukainen.

**Slovensko**

S tem Kenwood izjavlja, da je ta DNX7280BT, DNX5580BT, DNX5280BT, DNX4280BT v skladu z osnovnimi zahtevami in ostalimi ustreznimi predpisi Direktive 1999/5/EC.

**Slovensky**

Spoločnosť Kenwood týmto vyhlasuje, že DNX7280BT, DNX5580BT, DNX5280BT, DNX4280BT spĺňa základné požiadavky a ďalšie príslušné ustanovenia Direktívy 1999/5/EC.

**Dansk**

Undertegnede Kenwood erklærer herved, at følgende udstyr DNX7280BT, DNX5580BT, DNX5280BT, DNX4280BT overholder de væsentlige krav og øvrige relevante krav i direktiv 1999/5/EF.

**Ελληνικά**

ΜΕ ΤΗΝ ΠΑΡΟΥΣΑ Kenwood ΔΗΛΩΝΕΙ ΟΤΙ DNX7280BT, DNX5580BT, DNX5280BT, DNX4280BT ΣΥΜΜΟΡΦΩΝΕΤΑΙ ΠΡΟΣ ΤΙΣ ΟΥΣΙΩΔΕΙΣ ΑΠΑΙΤΗΣΕΙΣ ΚΑΙ ΤΙΣ ΛΟΙΠΕΣ ΣΧΕΤΙΚΕΣ ΔΙΑΤΑΞΕΙΣ ΤΗΣ ΩΔΗΓΙΑΣ 1999/5/ΕΚ.

**Eesti**

Sellega kinnitab Kenwood, et see DNX7280BT, DNX5580BT, DNX5280BT, DNX4280BT vastab direktiivi 1999/5/EC põhilistele nõudmistele ja muudele asjakohastele määrustele.

**Latvisu**

Ar šo, Kenwood, apstiprina, ka DNX7280BT, DNX5580BT, DNX5280BT, DNX4280BT atbilst Direktīvas 1999/5/EK galvenajām prasībām un citiem tās nosacījumiem.

**Lietuviškai**

Šiuo, Kenwood, pareiškia, kad šis DNX7280BT, DNX5580BT, DNX5280BT, DNX4280BT atitinka pagrindinius Direktyvos 1999/5/EB reikalavimus ir kitas svarbias nuostatas.

**Malti**

Hawnhekk, Kenwood, jiddikjara li dan DNX7280BT, DNX5580BT, DNX5280BT, DNX4280BT jikkonforma mal-htgijiet essenzjali u ma provvedimenti oħrajn relevanti li hemm fid-Direttiva 1999/5/EC.

**Українська**

Компанія Kenwood заявляє, що цей виріб DNX7280BT, DNX5580BT, DNX5280BT, DNX4280BT відповідає ключовим вимогам та іншим пов'язаним положенням Директиви 1999/5/EC.





---

**KENWOOD**