

DNX7280BT DNX5280BT DNX4280BT DNX5580BT

GPS-NAVIGATIONSSYSTEM
BEDIENUNGSANLEITUNG

Kenwood Corporation

Bevor Sie diese Bedienungsanleitung lesen, klicken Sie bitte auf die Taste unten, um die neueste Version sowie die geänderten Seiten einzusehen.



Inhalt

Vor Verwendung	4	Bluetooth-Steuerung	52
Hinweise zu diesem Handbuch	5	Registrieren und Verbinden eines Bluetooth-Gerätes	52
Grundfunktionen	6	Wiedergabe mit einem Bluetooth-Audiogerät DNX7	55
Tastenfunktionen auf dem Frontpanel	6	Verwendung der Freisprecheinrichtung	56
Gerät einschalten	10	Bluetooth-Einstellungen	59
Medien abspielen	13	Freisprechsteuerung	60
Frontpanel entfernen DNX7 DNX5	15	Einstellungen vornehmen	66
Bedienung mit dem Top-Menübildschirm	17	Monitorbildschirm einstellen	66
Gemeinsame Funktionen	18	Systemeinstellungen	67
Navigationsfunktionen	20	Display-Einstellungen	71
Funktionen für DVD/ Video CD (VCD)	22	Navigations-einstellungen	74
DVD/VCD-Grundfunktionen	22	Kamera-Einstellungen	75
DVD-Disc-Menü-Funktionen	25	Software-Information	76
Zoom-Steuerung für DVD und VCD	26	AV-Eingangseinstellungen	76
DVD-Einstellungen	27	AV-Ausgang-Schnittstelleneinstellungen	77
CD/AV-Dateien/ iPod-Funktionen	30	Steuerung für externes Gerät DNX7	77
Musik/Video/Bild-Grundfunktionen	30	Audio-Steuerung	78
Suchfunktionen	36	Audio-Einstellungen	78
Film-Steuerung	41	Allgemeine Audio-Steuerung	81
USB/SD/iPod/DivX-Einstellungen	41	Equalizer-Steuerung	82
Radio- und TV-Funktionen	44	Zonensteuerung	84
Radio-Grundfunktionen	44	Space-Enhancer DNX7	84
TV-Grundfunktionen DNX7 DNX5	46	Hörposition DNX7	85
Speicherfunktionen	48	Fernbedienung	86
Funktionsauswahl	49	Batterieeinsatz	86
Verkehrsinformationen (nur für FM-Tuner)	50	Funktionen der Tasten auf der Fernbedienung	87
Tuner-Einstellungen	50	Problembeseitigung	90
TV-Einstellungen DNX7 DNX5	51	Probleme und Lösungen	90
		Fehlermeldungen	91
		Gerät zurücksetzen	92

Anhang

93

Abspielbare Medien und Dateien _____	93
Anzeigesymbole der Statusleiste _____	96
Weltweite Regionencodes _____	98
DVD-Sprachcodes _____	99
Technische Daten _____	100
Wissenswertes über dieses Gerät _____	102

Vor Verwendung

⚠️ WARNUNG

Folgende Vorsichtsmaßnahmen beachten, um Brand oder Verletzungen zu vermeiden:

- Kurzschlüsse verhindern. Niemals Metallgegenstände (z.B. Münzen oder Werkzeug) ins Gerät stecken oder darin belassen.
- Verfolgen Sie die Anzeige des Geräts während der Fahrt nicht für längere Zeit.
- Falls bei der Installation Probleme auftreten, nehmen Sie Kontakt mit Ihrem Kenwood-Händler auf.

Vorsichtsmaßnahmen bei der Verwendung dieses Gerätes

- Falls Sie optionale Zusatzgeräte kaufen, kontaktieren Sie Ihren Kenwood-Händler, um sicherzustellen, dass sie mit dem Gerät kompatibel sind und in Ihrer Region verwendet werden können.
- Sie können eine Sprache wählen zur Darstellung von Menüs, Audiodatei-Tags, usw. Siehe [Spracheinstellungen \(S. 68\)](#).
- Das Radio Data System bzw. Radio Broadcast Data System funktioniert nur in Regionen mit Sendern, die diese Dienste unterstützen.

Schutz des Monitors

Um den Monitor vor Beschädigungen zu schützen, sollten Sie ihn nicht mit einem Kugelschreiber oder einem ähnlichen spitzen Gegenstand bedienen.

Gerät reinigen

Ist die Frontplatte des Geräts verschmutzt, reinigen Sie sie mit einem weichen trockenen Tuch, z.B. mit einem Silikontuch. Ist die Frontplatte stark verschmutzt, entfernen Sie den Schmutz mit einem angefeuchteten Tuch (mit neutralem Reinigungsmittel) und wischen Sie es anschließend wieder mit einem weichen trockenen Tuch ab.



- Kein Reinigungsmittel direkt auf das Gerät sprühen. Dies könnte die mechanischen Bauteile beschädigen. Die Frontplatte nicht mit einem harten Tuch oder Lösungsmitteln wie z.B. Verdünnern oder Alkohol reinigen. Dies könnte die Oberfläche zerkratzen oder Aufdrucke löschen.

Beschlagen der Linse

Wenn Sie bei kaltem Wetter die Fahrzeugheizung einschalten, kann sich Tau oder Beschlag auf der Linse im Disc-Player des Geräts bilden. Durch diesen Beschlag auf der Linse, Linsenebel genannt, werden die Discs nicht einwandfrei abgespielt. In diesem Fall die Disc herausnehmen und warten, bis die Kondensationsfeuchtigkeit verdampft ist. Funktioniert das Gerät nach einer Weile immer noch nicht, fragen Sie Ihren Kenwood-Händler um Rat.

Vorsichtsmaßnahmen beim Umgang mit Discs

- Berühren Sie nicht die Aufnahme-Oberfläche der Disc.
- Kleben Sie keine Aufkleber auf die Disc, und verwenden Sie keine Discs mit Aufklebern.
- Verwenden Sie keine Disc-Beschriftungsgeräte.
- Beginnen Sie beim Säubern der Disc innen und arbeiten Sie sich nach außen vor.
- Wenn Sie Discs diesem Gerät entnehmen, ziehen Sie sie waagrecht heraus.
- Wenn eine CD am Mittelloch oder am Rand einen Grat aufweist, verwenden Sie diese CD erst, nachdem Sie diesen Grat entfernt haben, z. B. mit einem Kugelschreiber.
- Discs, die nicht rund sind, können nicht verwendet werden.

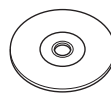

- Ungeeignet für 8-cm-(3-Zoll-)-Discs.
- Discs mit einer farbigen Aufnahme-Oberfläche und verschmutzte Discs können nicht verwendet werden.
- Dieses Gerät kann nur folgende CD-Typen



- abspielen
Discs, die nicht diese Kennzeichnung aufweisen, werden möglicherweise nicht korrekt abgespielt.
- Discs, die nicht fertig gestellt wurden, können nicht abgespielt werden. (Verfahren: Siehe Brennssoftware und Bedienungsanleitung des Brenners.)

Hinweise zu diesem Handbuch

[Zurück zur Übersicht](#)
[CD, Disc, iPod, USB-Gerät, SD-Karte](#)

Suchfunktionen

Mithilfe der nachfolgenden Funktionen können Sie Musik, Video- oder Bilddateien suchen.

HINWEIS

- Wenn Sie eine Fernbedienung benutzen können Sie direkt zum gewünschten Titel/Datei springen, indem Sie die Titel-/Ordner-/Dateinummer, Wiedergabedauer, etc. eingeben. Weitere Details finden Sie unter [Direktsuchmodus \(S. 87\)](#).

Listensuchlauf

Sie können nach Titeln, Ordnern und Dateien suchen (nach Hierarchie).

1 | Drücken Sie in den angezeigten Bereich.



Der Listensteuerbildschirm wird angezeigt.

2 | Auswahl gewünschter Titel/Datei.

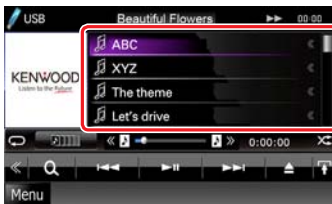

Startet Wiedergabe.

HINWEIS

- Bei Discs können Sie zwischen Dateliste und Ordnerliste wählen, dazu drücken Sie [].
- Bei Discs kann die Liste nicht bei Zufallswiedergabe und Stopp angezeigt werden.

Link zur Kopfzeile

Jeder Abschnitt und die Übersicht sind per Einzel-Klick erreichbar.

Funktionsbezeichnung

Vorstellung der Funktion.

HINWEIS

Vorstellung einiger Tipps, Hinweise, usw.

Bezugsmarke

Anzeige in den blauen Indikatoren.

Per Einzel-Klick kann man vom aktuellen Abschnitt zu weiterführenden Informationen navigieren.

Vorgehensweise

Erklärt notwendige Handlungen zur Ausführung einer Funktion.

< >: Bezeichnung der Tasten auf dem Panel.

[]: Bezeichnung der Touchkeys.

Screenshot

Zeigt einige Screenshots, die während des Bedienungsvorganges angezeigt werden, als Bezugsrahmen.

Der zu drückende Tastebereich bzw. Touchkey, wird mit einem roten Rahmen hervorgehoben.

HINWEIS

- Die in diesem Handbuch gezeigten Bildschirme und Bedienelemente sind Beispiele, die zur Verdeutlichung der Funktionen dienen sollen. Aus diesem Grund können sie sich von den tatsächlichen Bildschirmen oder verwendeten Bedienelementen unterscheiden oder es werden andere Anzeigemuster verwendet.

Grundfunktionen

Tastenfunktionen auf dem Frontpanel

DNX7280BT

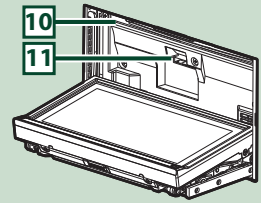
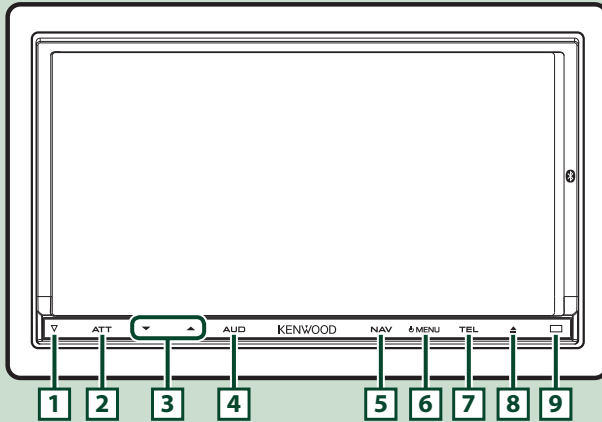

HINWEIS

- Die in dieser Anleitung gezeigten Bedienelemente sind Beispiele, die zur Verdeutlichung der Funktionen dienen sollen. Aus diesem Grund kann es zu Abweichungen vom vorliegenden Panel kommen.
- In diesem Handbuch haben die Modellnamen nachfolgende Abkürzungen.

DNX7280BT: **DNX7**

Wird das oben dargestellte Icon angezeigt, lesen Sie den Artikel für das Gerät, das Sie verwenden.

Nummer	Name	Handlung
1	▽ (Reset)	<ul style="list-style-type: none"> • Wenn das Gerät oder das angeschlossene Gerät nicht richtig funktionieren, wird das Gerät auf Werkseinstellungen zurückgesetzt, sobald diese Taste gedrückt wird (S. 92).
2	ATT	<ul style="list-style-type: none"> • Lautstärkeabschwächung ein-/ausschalten. • Drücken Sie die Taste länger als 1 Sekunde, um den Bildschirm auszuschalten.
3	▼, ▲ (Vol)	<p>Lautstärkeregelung.</p> <p>Durch Niederhalten der Taste wird die Lautstärke in sequentiellen Schritten auf 25 erhöht. Über 25 bewirkt das Niederhalten der Taste eine Erhöhung der Lautstärke in Einzelschritten.</p>
4	AUD	<ul style="list-style-type: none"> • Anzeige des Graphic-Equalizer-Bildschirms (S. 82)* • Drücken Sie die Taste länger als 1 Sekunde, um die Kamerabildanzeige ein-/auszuschalten.
5	NAV	<ul style="list-style-type: none"> • Zeigt den Navigationsbildschirm an. • Drücken Sie die Taste 1 Sekunde, um die AV-Ausgangsquellen zu schalten. • Ist die Stromversorgung ausgeschaltet, wird sie hierdurch eingeschaltet.
6	MENU	<ul style="list-style-type: none"> • Zeigt den Top-Menübildschirm an (S. 17). • Drücken Sie die Taste länger als 1 Sekunde, um die Stromversorgung auszuschalten. • Ist die Stromversorgung ausgeschaltet, wird sie hierdurch eingeschaltet.
7	TEL	<ul style="list-style-type: none"> • Zeigt den Freisprech-Bildschirm an (S. 52). • Drücken Sie die Taste für 1 Sekunde zur Anzeige des Bildschirms für die Bildschirmsteuerung. • Ist die Stromversorgung ausgeschaltet, wird sie hierdurch eingeschaltet.
8	▲ (Eject)	<ul style="list-style-type: none"> • Wirft die Disc aus. • Drücken Sie die Taste für 1 Sekunde, um das Panel vor dem Disc-Fach zu öffnen. Ist das Panel geöffnet, drücken Sie die Taste für 1 Sekunde, um das Panel vor dem Disc-Fach zu schliessen, bzw. drücken Sie die Taste für 3 Sekunden, um die Disc auszuwerfen. • Ist das Panel geschlossen, drücken Sie die Taste für 3 Sekunden, um das Panel zur Freigabe des SD-Kartensteckplatzes vollständig zu öffnen.
9	Fernsensor	<ul style="list-style-type: none"> • Empfängt das Fernbedienungssignal. Dieses Feature können Sie per Fernsensor wahlweise aktivieren oder deaktivieren (S. 67). • Ist [Remote Sensor] deaktiviert, wird die TV-Fernbedienung nicht angenommen.
10	Disc-Einführschlitz	Ein Schlitz zur Einführung von Discs.
11	SD-Kartensteckplatz	Ein Schlitz zur Einführung einer SD-Karte. Die Karte wird zur Aktualisierung der Landkarte verwendet. Wie Sie die Landkarte aktualisieren, erfahren Sie in der Bedienungsanleitung des Navigationssystems. Darüber hinaus können Sie AV-Dateien abspielen, die auf der Karte gespeichert sind.

* Die Anzeige wechselt möglicherweise nicht in jedem Fall zum Graphic-Equalizer-Bildschirm.

DNX5280BT/DNX4280BT/DNX5580BT

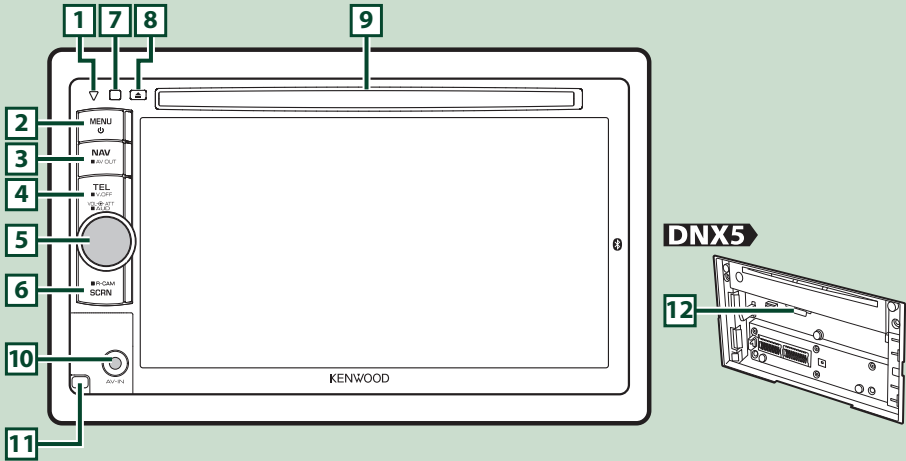

HINWEIS

- Die in dieser Anleitung gezeigten Bedienelemente sind Beispiele, die zur Verdeutlichung der Funktionen dienen sollen. Aus diesem Grund kann es zu Abweichungen vom vorliegenden Panel kommen.
- In diesem Handbuch haben die Modellnamen nachfolgende Abkürzungen.

DNX5580BT und DNX5280BT: **DNX5**

DNX4280BT: **DNX4**

Werden die oben dargestellten Icons angezeigt, lesen Sie den Artikel für das Gerät, das Sie verwenden.

Nummer	Name	Handlung
1	▽ (Reset)	<ul style="list-style-type: none"> • Wenn das Gerät oder das angeschlossene Gerät nicht richtig funktionieren, wird das Gerät auf Werkseinstellungen zurückgesetzt, sobald diese Taste gedrückt wird (S. 92). • DNX4 Ist die SI-Funktion aktiviert, wird dieses Anzeigesymbol blinken, , wenn das Zündschloss auf "Aus" steht (S. 69).
2	MENU	<ul style="list-style-type: none"> • Zeigt den Top-Menübildschirm an (S. 17). • Drücken Sie die Taste länger als 1 Sekunde, um die Stromversorgung auszuschalten. • Ist die Stromversorgung ausgeschaltet, wird sie hierdurch eingeschaltet.
3	NAV	<ul style="list-style-type: none"> • Zeigt den Navigationsbildschirm an. • Drücken Sie die Taste 1 Sekunde, um die AV-Ausgangsquellen zu schalten.
4	TEL	<ul style="list-style-type: none"> • Zeigt den Freisprech-Bildschirm an (S. 52). • Drücken Sie die Taste länger als 1 Sekunde, um den Bildschirm auszuschalten.
5	Lautstärkeregler	<ul style="list-style-type: none"> • Drücken schaltet die Lautstärkeabschwächung Ein/Aus. • Durch Drehen wird die Lautstärke auf- und abgeregelt. • Drücken Sie die Taste für 1 Sekunde zur Anzeige des Klangregelungsbildschirms (S. 83).*
6	SCRN	<ul style="list-style-type: none"> • Zeigt den Bildschirm für die Bildschirmsteuerung an. • Drücken Sie die Taste 1 Sekunde, um die Rückspiegelkamera anzuzeigen.
7	Fernsensor	<ul style="list-style-type: none"> • Empfängt das Fernbedienungssignal. Dieses Feature können Sie per Fernsensor wahlweise aktivieren oder deaktivieren (S. 67). • Ist [Remote Sensor] deaktiviert, wird die TV-Fernbedienung nicht angenommen.
8	▲ (Eject)	<ul style="list-style-type: none"> • Wirft die Disc aus. • Drücken Sie die Taste 1 Sekunde, um die Disc auszuwerfen.
9	Disc-Einführschlitz	Ein Schlitz zur Einführung von Discs.
10	DNX5 Eingangsbuchse	Eine Eingangsbuchse für externes Gerät.
11	DNX5 Auslösetaste	Entfernt das Frontpanel.
12	SD-Kartensteckplatz	Ein Schlitz zur Einführung einer SD-Karte. Die Karte wird zur Aktualisierung der Landkarte verwendet. Wie Sie die Landkarte aktualisieren, erfahren Sie in der Bedienungsanleitung des Navigationssystems. Mit dem For DNX5280BT können Sie AV-Dateien abspielen, die auf der Karte gespeichert sind.

* Unter bestimmten Umständen ist es möglich, dass die Anzeige nicht auf den Klangregelungsbildschirm umschaltet.

Gerät einschalten

Das Einschalten funktioniert bei jedem Modell anders.

DNX7

- 1 Drücken Sie die <NAV>-, <MENU>-, oder <TEL>-Taste.

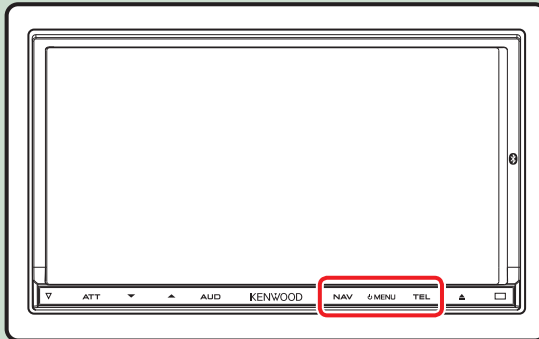

Das Gerät ist eingeschaltet.

- **Zum Ausschalten des Geräts:**
Drücken Sie die <MENU>-Taste für 1 Sekunde.

DNX5 DNX4

- 1 Drücken Sie die <MENU>-Taste.

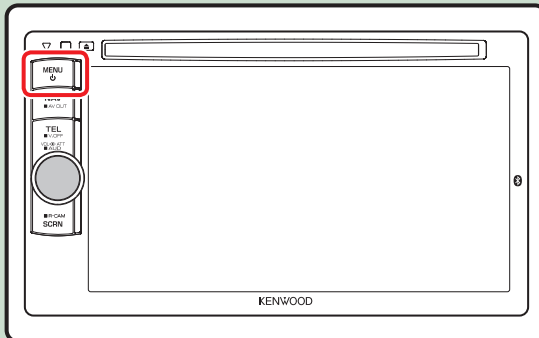

Das Gerät ist eingeschaltet.

- **Zum Ausschalten des Geräts:**
Drücken Sie die <MENU>-Taste für 1 Sekunde.

Wird das Gerät erstmals nach der Installation eingeschaltet, müssen einige [Grundeinstellungen \(S. 11\)](#).

Grundeinstellungen

Führen Sie diese Einstellungen bei erstmaliger Verwendung dieses Gerätes durch oder nach Zurücksetzung der Geräteeinstellungen ([S. 92](#)).

1 Jedes Element wie folgt einstellen.



Language

Wählen Sie die Sprache für den Steuerbildschirm und die Einstellungselemente aus. Werkseinstellung ist "British English (en)" für DNX7280BT/DNX5280BT/DNX4280BT und "Russian" für DNX5580BT.

- ① Drücken Sie [SET].
- ② Drücken Sie [◀] bzw. [▶] zur Auswahl der gewünschten Sprache.
- ③ Drücken Sie [Enter].

Für Details zur Vorgehensweise, siehe [Spracheinstellungen \(S. 68\)](#).

Angle **DNX7**

Stellen Sie die Position des Monitors ein. Werkseinstellung ist "0".

- ① Drücken Sie [SET].
- ② Drücken Sie die gewünschte Winkelnummer und [↔].

Für Details zur Vorgehensweise, siehe [Monitorwinkelsteuerung \(S. 71\)](#).

iPod AV Interface Use

Stellt Sie den Anschluss ein, an dem Ihr iPod angeschlossen ist. Werkseinstellung ist "iPod".

- ① Drücken Sie [iPod] bzw. [AV-IN2].

Color

Stellt die Beleuchtungsfarbe des Bildschirms und der Tasten ein. Sie können wählen, ob der Color Scan erlaubt werden oder eine festgelegte Farbe für den Vorgang ausgewählt werden soll.

- ① Drücken Sie [SET].
- ② Drücken Sie [ON] bzw. [OFF] auf [Panel Color Scan].
- ③ Wenn Sie die Farbe ändern möchten, drücken Sie [SET] in [Panel Color Coordinate].
- ④ Drücken Sie die gewünschte Farbe und [↔].

Für Details zur Vorgehensweise, siehe [Bedienfeld-Koordinate \(S. 72\)](#).

EXT SW **DNX7**

Steuerung der externen Geräte.

- ① Drücken Sie [SET].
- ② Stellen Sie für jedes Gerät den Gerätenamen, das Ausgangsmuster und das Impuls-Set ein. Dann drücken Sie [↔].

Für Details zur Vorgehensweise, siehe [EXT-SW-Einstellungen \(S. 70\)](#).

Camera

Stellen Sie die Parameter für die Kamera ein.

- ① Drücken Sie [SET].
- ② Stellen Sie jede Funktion ein und drücken Sie [↔].

Für Details zur Vorgehensweise, siehe [Kamera-Einstellungen \(S. 75\)](#).

Fortsetzung

2 Drücken Sie [Finish].



HINWEIS

- Diese Einstellungen lassen sich im SETUP-Menü einstellen. Siehe [Einstellungen vornehmen \(S. 66\)](#).

Medien abspielen

Musik-CDs und Discs

DNX7

- 1 Drücken Sie die <▲>-Taste für 1 Sekunde.



Das Panel öffnet sich.

- 2 Schieben Sie die Disc in den Schlitz.

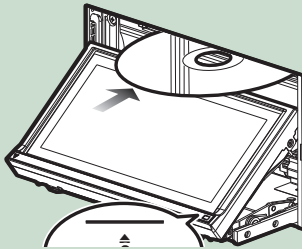

Das Panel schließt automatisch.
Das Gerät lädt die Disc und die Wiedergabe wird gestartet.

- **Zum Auswurf der Disc:**
Drücken Sie die <▲>-Taste bei geschlossenem Panel.

DNX5

- 1 Schieben Sie die Disc in den Schlitz.

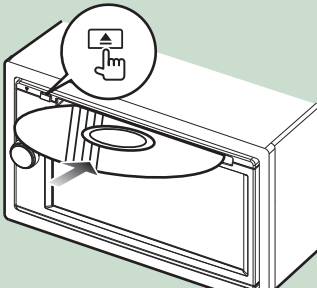

Das Gerät lädt die Disc und die Wiedergabe wird gestartet.

- **Zum Auswurf der Disc:**
Drücken Sie die <▲>-Taste.

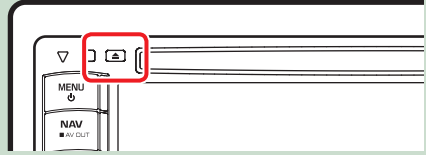

USB-Gerät

- 1 USB-Gerät und USB-Kabel verbinden.

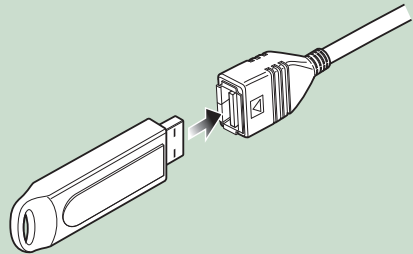

Das Gerät liest das Gerät und die Wiedergabe wird gestartet.

- **Um das Gerät zu trennen:**
Drücken Sie [▲] für 1 Sekunde auf dem Bildschirm und trennen Sie das Gerät vom Kabel.

iPod

- 1 iPod und iPod-Kabel verbinden.

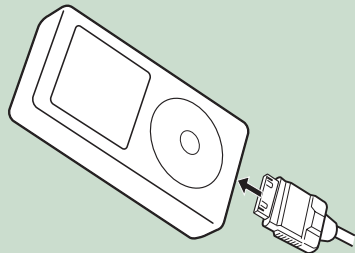

Das Gerät liest das iPod und die Wiedergabe wird gestartet.

- **Um das Gerät zu trennen:**
Drücken Sie [◀] auf dem Bildschirm, dann Drücken Sie [▲] für 1 Sekunde. iPod und iPod-Kabel trennen.

SD-Karte

- 1 DNX7280BT:** Drücken Sie die <▲>-Taste für 3 Sekunden zur Öffnung des Frontpanels.

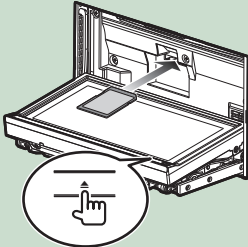

Das Panel öffnet sich vollständig.

DNX5280BT: Frontpanel abnehmen.

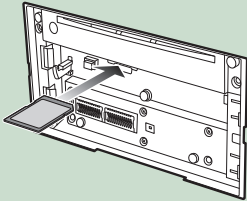

HINWEIS

- Für Informationen zum Entfernen des Panels, siehe [Frontpanel entfernen \(S. 15\)](#).

- 2 Halten Sie die SD-Karte wie im Diagramm dargestellt und stecken Sie sie in den Schlitz bis es klickt.**

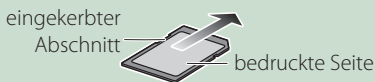

Das Gerät lädt die Karte und die Wiedergabe wird gestartet.

● **Zum Entfernen:**

Drücken Sie die SD-Karte, bis es klickt, und lassen Sie sie anschließend los. Die Karte springt heraus, so dass Sie sie mit Ihren Fingern herausziehen können.

Externes Gerät **DNX5**

- 1 Stecken Sie den Stecker in die AV-IN-Buchse.**

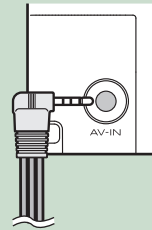

Frontpanel entfernen

DNX7 **DNX5**

Sie können das Frontpanel zwecks Diebstahlschutz entfernen.

DNX7

- 1 Drücken Sie die <▲>-Taste für 3 Sekunden zur Öffnung des Frontpanels.

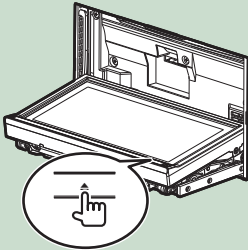

HINWEIS

- Sie können das Frontpanel so einstellen, dass es sich automatisch öffnet sobald die Zündung ausgeschaltet ist. Siehe [Monitorwinkelsteuerung \(S. 71\)](#).

- 2 Nehmen Sie das Panel ab wie in den nachfolgenden Diagrammen dargestellt.

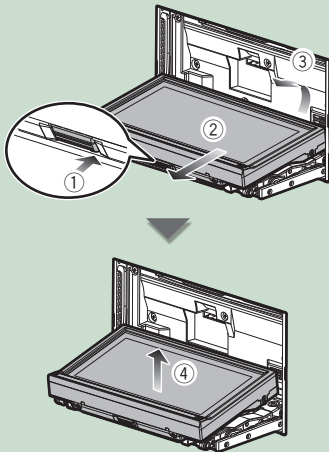

HINWEIS

- Die angebrachte Platte schließt sich automatisch 10 Sekunden nachdem das Frontpanel gelöst worden ist. Entfernen Sie das Panel das geschieht.
- Es schließt sich automatisch, wenn mindestens eine Minute lang kein Bedienungsvorgang durchgeführt wird.

DNX5

- 1 Nehmen Sie das Panel ab wie in den nachfolgenden Diagrammen dargestellt.

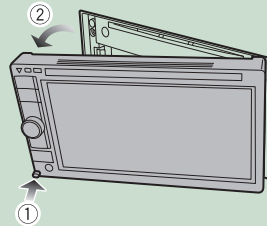

● Nach der Abnahme:

Legen Sie das Panel in den mitgelieferten Schutzbeutel.

DNX7

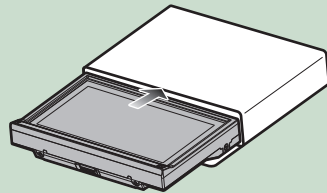

DNX5

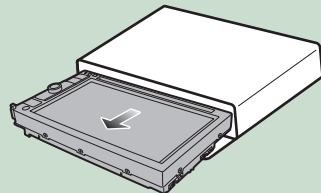

HINWEIS

- Um einer Verschlechterung vorzubeugen, berühren Sie weder die Anschlüsse noch die Frontplatte des Gerätes mit Ihren Fingern.
- Sind die Anschlüsse des Gerätes oder die Frontplatte verschmutzt, reinigen Sie sie mit einem weichen trockenen Tuch.

Frontpanel anbringen

- 1** Halten Sie das Panel sicher fest, damit es nicht versehentlich herunterfällt und setzen Sie es auf die angebrachte Platte, bis es fest sitzt.

DNX7

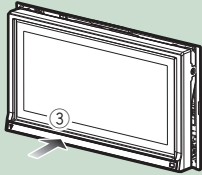
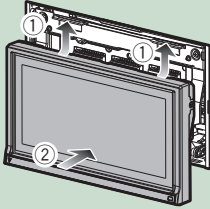

DNX5

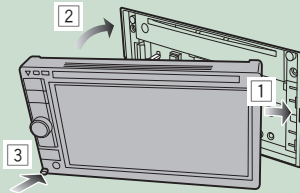

Bedienung mit dem Top-Menübildschirm

Die wichtigsten Funktionen lassen sich vom Top-Menübildschirm ausführen.

1 Drücken Sie [MENU] auf irgendeinem Bildschirm.



HINWEIS

- Wenn [Menu] während der Video-/Bildwiedergabe nicht angezeigt wird, drücken Sie die <MENU>-Taste. [\(S.6, S.8\)](#)

Zeigt den Top-Menübildschirm an.



HINWEIS

- Sie können durch Rechts-/Linksbewegung des Fingers auf dem Bildschirm ein verstecktes Icon auswählen.

In diesem Bildschirm können Sie die folgenden Funktionen ausführen.

Funktion	Icon	Bedienvorgang
Schaltet die Audioquelle um	usw.	Berühren Sie das Symbol der gewünschten Quelle.
Setup-Modus aufrufen	usw.	Berühren Sie das Symbol der Setup-Funktion.
Navigationsbildschirm aufrufen	oder	Drücken Sie [NAV] bzw. Navigationsinformationen.
Alle Audiofunktionen ausschalten		Drücken Sie [STANDBY].

Fortsetzung

- **Top-Menübildschirm anpassen.**
Ziehen Sie das Icon, das Sie registrieren möchten, in die obere Zeile.
Sie können bis zu drei Icons hochziehen.



Gemeinsame Funktionen

Vorstellung der gemeinsamen Funktionen.

Allgemein

Es gibt eine Reihe von Funktionen, die von praktisch jedem Bildschirm aus aufgerufen werden können.



[Menu]

Keht zurück zum Top-Menübildschirm.

← (RETURN)

Keht zurück zum vorherigen Bildschirm.

← (Common Menu Taste)

Antippen, um das Common Menu einzublenden. Der Inhalt des Menüs ist wie folgt.

 **DNX7** Zeigt den EXT-SW-Steuerungsbildschirm an.

 : Zeigt den SETUP-Menübildschirm an.

 : Zeigt den Audio-Control-Menübildschirm.

 : Zeigt den Steuerungsbildschirm der aktuellen Quelle an. Icon-Feature ändert sich je nach Quelle.

 : Schliesst das Menü.

Bildschirm-Liste

Die meisten Bildschirm-Listen haben einige gemeinsame Funktionstasten.



◀ (Scroll)

Scrollt die Textanzeige.

All > usw.

Touchkeys mit unterschiedlichen Funktionen werden hier angezeigt. Die angezeigten Tasten variieren je nach aktueller Audioquelle, Status etc. Weitere Beispiele zu den Funktionen einzelner Tasten finden Sie in der unteren Tabelle.

Taste	Funktion
All >	Zeigt eine Liste aller Titel in der unteren Hierarchie.
◀ ▶	Springt in obere Hierarchie.
🎵	Zeigt aktuellen Kategorieordner an.
🎵 🖼️ 🎬	Zeigt Musik-/Bild-/Film-Dateiliste an.

Flick-Scroll

Die meisten Bildschirm-Listen lassen sich mit einer Auf-/Ab- bzw. Rechts-/Linksbewegung des Fingers auf dem Bildschirm durchblättern.

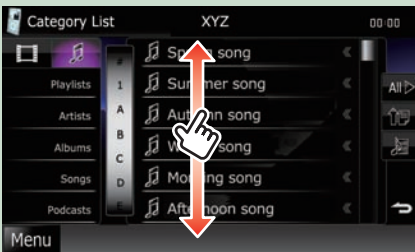

Navigationfunktionen

Für Details zu der Navigationsfunktion: siehe Bedienungsanleitung für die Navigation.

Navigationsschirm aufrufen

- 1 Drücken Sie die <NAV>-Taste.

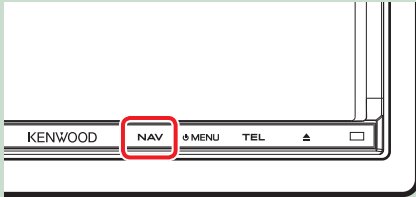

DNX7

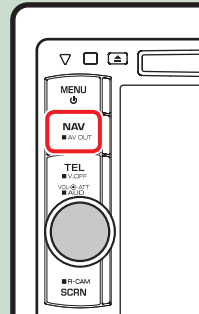

DNX5 DNX4

Der Navigationsschirm wird angezeigt.



Audio vom Navigationsschirm steuern

Sie können Audioquellen steuern, während der Navigationsschirm angezeigt wird. Desweiteren können Sie Navigationsinformationen ansehen, während der Navigationsschirm angezeigt wird.

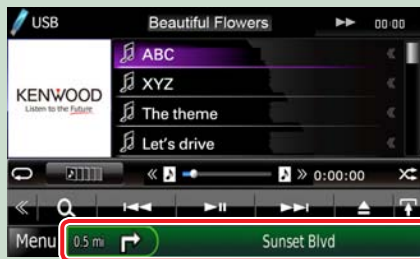
- 1 Drücken Sie auf die Informationsleiste.



Der Navigationsschirm mit Audio-Informationen wird angezeigt.

2 Drücken Sie [] bzw. [] auf dem Navigationsbildschirm.



Durch Berühren dieses Bereiches wird der Audiobildschirm angezeigt.

 : Zeigt die Navigations- und Steuertasten der aktuellen Quelle an.



 : Zeigt sowohl die Navigation als auch die aktuelle Video-/Bild-Wiedergabe an.



HINWEIS

- Der Bildschirm schaltet zwischen dem Wiedergabebildschirm und dem Kamerabild um sobald der Sichtbereich berührt wird.
- Durch Drücken des Quell-Icons auf dem unteren Ende des Bildschirms wird der gesamte Audiobildschirm angezeigt.

● **Um zum kompletten Navigationsbildschirm zurückzukehren:**

Drücken Sie [].

HINWEIS

- For Details zu den Steuertasten, siehe Anweisungen in jedem Abschnitt.

Funktionen für DVD/Video CD (VCD)

DVD/VCD-Grundfunktionen

Die wichtigsten Funktionen lassen sich vom **Quellensteuerungsbildschirm** und vom **Wiedergabe-Bildschirm** bedienen.

HINWEIS

- Stellen Sie den Modus-Wahlschalter der Fernbedienung auf DVD, bevor Sie den Betrieb beginnen, siehe [Betriebsmodus umschalten \(S. 87\)](#).
- Der unten angegebene Screenshot gilt für eine DVD. Er kann von dem für VCD abweichen.

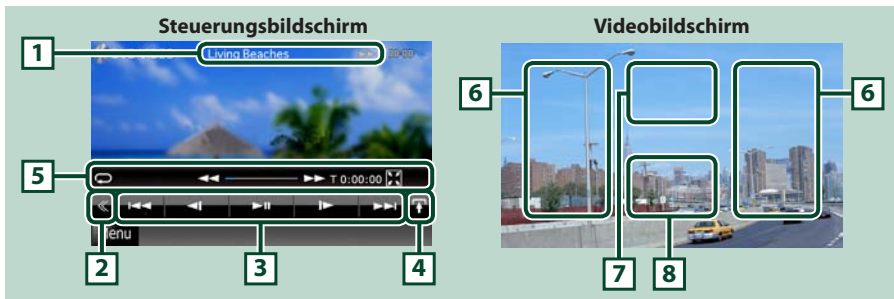

1 Informationsanzeige

Zeigt die folgenden Informationen an.

- **Title #, Chap #:** DVD-Titel- und Kapitelnummeranzeige
- **Track #/Scene #:** VCD-Titel-/Szenennummeranzeige
*Scene # wird nur dann angezeigt, wenn PBC eingeschaltet ist.
- **►, ►►, ►►►, ■, etc.:** Aktuelle Wiedergabemodusanzeige
Die Bedeutungen der einzelnen Icons lauten wie folgt; ► (Wiedergabe), ►► (Vorspultaste), ◀◀ (Rückspultaste), ►►► (Suchlauf vor), ◀◀◀ (Suchlauf zurück), ■ (Stopp), ■R (Fortsetzen), || (pause), |► (Zeitlupe vor), ◀| (Zeitlupe zurück).

Drücken Sie in diesen Bereich, um den Disc-Namen einzublenden.

2 Multifunktionstaste

Drücken, um ins Multifunktionsmenü zu wechseln. Weitere Details zum Menü finden Sie unter [Multifunktionsmenü \(S. 24\)](#).

3 Multifunktionsmenü

Verschiedenen Funktionen können mithilfe von Tasten in diesem Bereich ausgeführt werden. Weitere Details zu den Tasten finden Sie unter [Multifunktionsmenü \(S. 24\)](#).

4 Taste Umschaltungssteuerung

Im DVD-/VCD-Betrieb nicht verfügbar.

5 Unterfunktionsmenü

Die nachfolgenden Funktionen können mithilfe von Tasten in diesem Bereich ausgeführt werden.

- **Wiederholt den aktuellen Inhalt:** Drücken Sie []. Jedes Mal, wenn Sie die Taste berühren, schaltet der Wiederholungsmodus in die folgende Reihenfolge um.
DVD: "Titel wiederholen" [] "Kapitel wiederholen" [] "Funktion aus"
VCD (PBC On): Wiederholt nicht
VCD (PBC Off): "Titelwiederholung" [] "Wiederholung aus"
- **Blendet alle Tasten aus:** Drücken Sie [].
- **Schneller Vor- oder Rücklauf:** Drücken Sie [] oder []. Sobald Sie die Taste berühren, ändert sich die Geschwindigkeit; Standard, 2-fach, 3-fach.
- **Bestätigt Wiedergabezeit:** Siehe ###:###.
DVD: Sie können die Zeitanzeige der Titel-Wiedergabezeit, Kapitel-Wiedergabezeit und verbleibender Titelzeit umschalten. Jedes Mal, wenn Sie antippen, schaltet die Anzeige in "T ###:###" um (Anzeige Titel-Wiedergabezeit), "C ###:###" (Anzeige Kapitel-Wiedergabezeit) und "R ###:###" (Anzeige verbleibende Titelzeit).
Es werden die Leiste zur Anzeige der aktuellen Position sowie die Zeitanzeige eingeblendet.
VCD (PBC off): Sie können die verbleibende Zeit der Disc auch bestätigen, indem Sie auf die Zeitanzeige drücken. Jedes Mal, wenn Sie antippen, schaltet die Anzeige in "P ###:###" um (Anzeige Wiedergabedauer) und "R ###:###" (verbleibende Disc-Zeit).
- **Bestätigt die aktuelle Position:** Siehe Leiste in der Mitte (nur bei DVD). Die Leiste erscheint nicht, wenn die Zeitanzeige die verbleibende Zeit anzeigt.

6 Suchbereich

Antippen, um vorigen/nächsten Inhalt zu suchen.

Wenn man von der Mitte der Anzeige nach links oder rechts navigiert, wird ein schneller Rück- oder Vorlauf durchgeführt. Sobald man die einzelnen Bereiche berührt, ändert sich die Geschwindigkeit; Standard, 2-fach, 3-fach. Um den schnellen Vor- oder Rücklauf anzuhalten, drücken Sie auf die Mitte der Anzeige.

7 Menü-Anzeigebereich

Dieser Bereich funktioniert unterschiedlich abhängig vom aktuellen Status.

- **Während DVD-Wiedergabe:** Zeigt das DVD-Menü an. Während der Menüanzeige wird der Steuerbildschirm hervorgehoben.
- **Während VCD-Wiedergabe:** Zeigt den Zoom-Steuerungsbildschirm an ([S. 26](#)).

8 Tastenanzeigebereich

Antippen, um den letzten Steuerungsbildschirm einzublenden.

HINWEIS

- Wenn Sie eine Fernbedienung benutzen, können Sie direkt zum gewünschten Bild springen, indem Sie die Kapitelnummer, Szenennummer, Wiedergabedauer, etc. eingeben ([S. 87](#)).

Multifunktionsmenü

DVD



VCD



Die Funktionen der einzelnen Tasten lauten wie folgt.

[<<<] [>>>]

Sucht vorigen/nächsten Inhalt.

[▶ II]

Wiedergabe oder Pause.

[◀ I] oder [I ▶] (nur DVD)

Wiedergabe im verlangsamten Vor- oder Rücklauf.

[■]

Hält Wiedergabe an. Bei zweimaliger Berührung wird die Disc beim nächsten Abspielen von Anfang an wiedergegeben.

[PBC] (nur VCD)

PBC an- oder ausschalten.

[ SETUP]

Antippen, um den SETUP-Menübildschirm einzublenden. Siehe [Einstellungen vornehmen \(S. 66\)](#).

[ AUDIO]

Antippen, um den Audiosteuerungsbildschirm einzublenden. Siehe [Audio-Steuerung \(S. 78\)](#).

[ EXT SW] 

Antippen, um die Stromversorgung der externen Geräte zu steuern. Weitere Details finden Sie unter [Steuerung für externes Gerät \(S. 77\)](#).

DVD-Disc-Menü-Funktionen

Sie können einige Funktionen im DVD-VIDEO-Disc-Menü einstellen.

- 1 Drücken Sie während der Wiedergabe in den angezeigten Bereich.



Der Menüsteuerungsbildschirm wird angezeigt.

- 2 Führen Sie gewünschte Funktion wie folgt durch.



Zeigt das Top-Menü an

Drücken Sie [Top].*

Zeigt das Menü an

Drücken Sie [Menu].*

Zeigt das vorherige Menü an

Drücken Sie [Return].*

Eingabe des gewählten Elements

Drücken Sie [Enter].

Ermöglicht direkten Bedienungsvorgang

Drücken Sie [Highlight], um Highlight-Steuerungsmodus aufzurufen ([S. 25](#)).

Verschiebt den Cursor

Drücken Sie [▲], [▼], [◀], [▶].

* Je nach Disc funktionieren diese Tasten möglicherweise nicht.

Highlight-Steuerung

Über die Highlight-Steuerung können Sie das DVD-Menü steuern, indem Sie die Menütaste direkt auf dem Bildschirm berühren.

- 1 Drücken Sie [Highlight] auf dem Menüsteuerungsbildschirm.
- 2 Drücken Sie das gewünschte Element auf dem Bildschirm.



HINWEIS

- Die Highlight-Steuerung wird automatisch ausgeblendet, wenn Sie diese nicht über einen konstanten Zeitraum hinweg bedienen.

Einstellung DVD-Wiedergabe

Sie können den DVD-Wiedergabemodus auswählen.

- 1 Drücken Sie [Next] auf dem Menüsteuerungsbildschirm.



Der Bildschirm Menu Control 2 wird angezeigt.

Fortsetzung

2 | Drücken Sie die Taste, die mit dem gewünschten Element übereinstimmt.



Schaltet die Untertitelsprache um

Drücken Sie [Subtitle]. Jedes Mal, wenn sie diese Taste drücken, wird die Sprache umgeschaltet.

Schaltet die Audiosprache um

Drücken Sie [Audio]. Jedes Mal, wenn sie diese Taste drücken, wird die Sprache umgeschaltet.

Steuert das Zoomverhältnis

Drücken Sie [Zoom]. Für Details zur Vorgehensweise, siehe [Schritt 2 in Zoom-Steuerung für DVD und VCD \(S. 26\)](#).

Schaltet den Bildwinkel um

Drücken Sie [Angle]. Jedes Mal, wenn sie diese Taste drücken, wird der Bildwinkel umgeschaltet.

Verlässt Menüsteuerung

Drücken Sie [Exit].

Zeigt den Bildschirm Menu Control 1

Drücken Sie [Previous].

Zoom-Steuerung für DVD und VCD

Sie können den Wiedergabe-Bildschirm für DVD und VCD vergrößern.

1 | Für VCD drücken Sie während der Wiedergabe in den angegebenen Bereich.



Der Bildschirm Zoom Control wird angezeigt.

HINWEIS

- Für DVD, sehen Sie bitte nach unter [Einstellung DVD-Wiedergabe \(S. 25\)](#) für die Anzeige des Zoom-Steuerungsbildschirms.

2 | Führen Sie gewünschte Funktion wie folgt durch.



Schaltet das Zoomverhältnis um

Drücken Sie [Zoom].

Bei DVD wird das Zoomverhältnis in 4 Stufen verändert; Aus, 2-fach, 3-fach, 4-fach.

Bei VCD wird das Zoomverhältnis in 2 Stufen verändert; Aus, 2-fach.

Scrollt den Bildschirm

Drücken Sie [▲], [▼], [◀], oder [▶], um den Bildschirm in die Richtung, die Sie berühren, zu navigieren.

Verlässt Menüsteuerung

Drücken Sie [Exit].

Zeigt das vorherige Menü an*

Drücken Sie [Return].

* Je nach Disc kann diese Funktion möglicherweise nicht ausgeführt werden.

HINWEIS

- Beim Zoomen können Sie die Menütasten auf dem Bildschirm nicht direkt drücken.

DVD-Einstellungen

Sie können Ihre DVD-Wiedergabefunktionen einstellen.

HINWEIS

- Jeder Bedienvorgang in diesem Abschnitt lässt sich vom Top-Menübildschirm aufrufen. Weitere Details finden Sie unter [Bedienung mit dem Top-Menübildschirm \(S. 17\)](#).

1 | Drücken Sie [] im Steuerbildschirm.

Multifunktionsmenü wird angezeigt.

2 | Drücken Sie [SETUP].

Der SETUP-Menübildschirm wird angezeigt.

3 | Drücken Sie [Source].

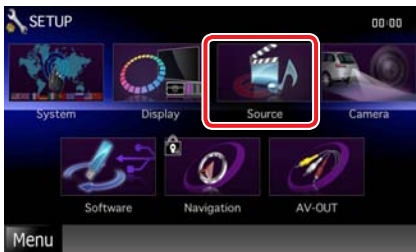

Der Source-SETUP-Menübildschirm wird angezeigt.

4 | Drücken Sie [DVD SETUP] in der Liste.

Der DVD-SETUP-Bildschirm wird angezeigt.

5 | Jedes Element wie folgt einstellen.



Menu/Subtitle/Audio Language*

Siehe [Spracheinstellungen \(S. 28\)](#).

Dynamic Range Control*

Einstellung des Dynamikbereichs.

Wide: Der Dynamikbereich ist breit.

Normal: Der Dynamikbereich ist normal.

Dialog (Werkseinstellung):

Erhöht die Gesamtlautstärke im Vergleich zu anderen Modi. Diese Funktion ist nur wirksam, wenn Sie Dolby-Digital-Software verwenden.

Angle Mark

Stellt die Anzeige aus einem bestimmten Blickwinkel ein.

ON (Werkseinstellung):

Ein Angle Mark wird angezeigt.

OFF: Ein Angle Mark wird nicht angezeigt.

Screen Ratio*

Stellt das Bildschirmformat ein.

16:9 (Werkseinstellung):

Anzeige im Breitbildformat.

4:3 LB: Zeigt Breitformat-Bilder im Letterbox-Format an (mit schwarzen Balken oben und unten im Bildschirm).

4:3 PS: Zeigt Breitformat-Bilder im Pan & Scan-Format an (Bilder werden links und rechts beschnitten).

Parental Level*

Siehe [Parental level \(S. 28\)](#).

Fortsetzung

DISC SETUP

Siehe [Disc-Einstellungen \(S. 29\)](#).

Stream Information

Zeigt Informationen zur aktuellen Quelle an. Der Datenstrom (Dolby Digital, dts, Linear PCM, MPEG, MP3, WMA oder AAC) wird angezeigt.

* Diese Funktionen sind bei Wiedergabe einer DVD deaktiviert.

Spracheinstellungen

Mit dieser Einstellung wählt man die Sprache, die im Menü, im Untertitel und für die Stimme verwendet wird. Sie können diese Funktionen nicht während der DVD-Wiedergabe einstellen.

1 | Drücken Sie [SET] der gewünschten Funktion. [Menu Language], [Subtitle Language], [Audio Language].

Der Bildschirm Language Set wird angezeigt.

2 | Geben Sie die gewünschte Sprache ein und drücken Sie [Enter].

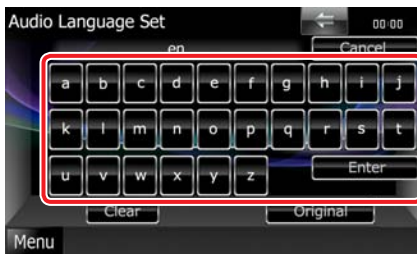

Stellt die Spracheinstellungen ein und wechselt zum DVD-SETUP-Bildschirm.

HINWEIS

- Um die Einstellungen abzubrechen und zum vorigen Bildschirm zu gelangen, drücken Sie [Cancel].
- Um den eingegebenen Code zu löschen, drücken Sie [Clear].
- Um die DVD-Originalsprache als Audio-Sprache einzustellen, drücken Sie [Original].

Parental level

Stellt den Kindersicherungsgrad ein. Sie können diese Funktion nicht während der DVD-Wiedergabe einstellen.

1 | Drücken Sie [SET] auf [Parental Level].

Der Bildschirm Parental Pass wird angezeigt.

2 | Geben Sie den Parental Code ein und drücken Sie [Enter].

Der Bildschirm Parental Level wird angezeigt.

HINWEIS

- Um die Einstellungen abzubrechen und zum vorigen Bildschirm zu gelangen, drücken Sie [Cancel].
- Um den eingegebenen Code zu löschen, drücken Sie [Clear].
- Der aktuelle Kindersicherungsgrad wird als [Level#] angezeigt.

3 | Drücken Sie [◀] bzw. [▶] zur Auswahl eines Kindersicherungsgrades.



HINWEIS

- Wenn eine Disc einen höheren Kindersicherungsgrad besitzt, müssen Sie die Codenummer eingeben.
- Abhängig von einer eingelegten Disc variiert der Kindersicherungsgrad.
- Wenn eine Disc keine Kindersicherung besitzt, kann sie von jedem wiedergegeben werden, selbst wenn Sie die Kindersicherung eingestellt haben.

Disc-Einstellungen

Führt die Einstellungen zur Verwendung eines Disc-Datenträgers durch.

1 | Drücken Sie [SET] auf [DISC SETUP].

Der DISC-SETUP-Bildschirm wird angezeigt.

2 | Option wie folgt auswählen.



CD Read

Stellt den Lauf des Gerätes ein, wenn eine Musik-CD abgespielt wird.

1 (Werkseinstellung): Erkennt automatisch eine Disc mit Audiodateien, eine DVD oder eine Musik-CD und spielt sie ab.

2: Erzwingt die Wiedergabe einer Disc als Musik-CD. Wählen Sie [2], falls Sie eine Musik-CD mit einem speziellen Format wiedergeben lassen wollen oder wenn Sie eine Disc in der Stellung [1] nicht wiedergeben lassen können.

On Screen DVD

Ermöglicht eine Bildschirmanzeige.

Auto: Die Information wird nach einer Aktualisierung 5 Sekunden lang angezeigt.

OFF (Werkseinstellung): Information wird nicht angezeigt.

HINWEIS

- [CD Read] ist nicht verfügbar, wenn eine Disc im Gerät ist.
- In Position [2] können keine Audiodateien/VCD-Discs wiedergegeben werden. Manche Musik-CDs können Sie in der Position [2] nicht wiedergeben lassen.

CD/AV-Dateien/iPod-Funktionen

Musik/Video/Bild-Grundfunktionen

Die wichtigsten Funktionen lassen sich vom Quellensteuerungsbildschirm und vom Wiedergabe-Bildschirm bedienen.

HINWEIS

- Stellen Sie den Modus-Wahlschalter der Fernbedienung auf AUD, bevor Sie den Betrieb beginnen, siehe [Betriebsmodus umschalten \(S. 87\)](#).
- Zum Anschliessen des iPods an dieses Gerät ist ein optionales Zusatzgerät KCA-iP202/KCA-iP22F erforderlich.

Siehe nachfolgende Abschnitte für jeden Quellen-Bedienvorgang.

- **Musik-CD (S. 30)**
- **Discs (S. 30)**
- **USB-Gerät und SD-Karte (S. 32)**
- **iPod (S. 32)**

Musik-CDs Und Discs

HINWEIS

- Mit "Musik-CD" sind in diesem Handbuch die üblichen CDs gemeint, auf denen Musiktitel gespeichert sein können.
- Mit "Discs" sind CDs/DVDs gemeint, auf denen Audio-, Video- oder Bilddateien gespeichert sein können.
- Der unten angegebene Screenshot gilt für eine CD. Er kann von dem für Discs abweichen.

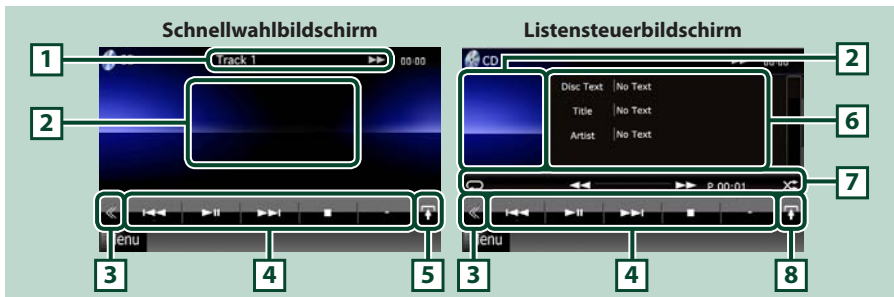

1 Informationsanzeige

Zeigt die folgenden Informationen an.

- **Titel #:** Jedes Mal, wenn Sie diesen Bereich berühren, wechselt die Anzeige zwischen der aktuellen Titelnummer, Text, etc.
- **▶, ▶▶, ▶▶▶, ■, etc.:** Aktuelle Wiedergabemodusanzeige
Die Bedeutungen der einzelnen Icons lauten wie folgt; ▶ (Wiedergabe), ▶▶ (Vorspultaste), ◀◀ (Rückspultaste), ▶▶▶ (Titelsprung vor), ◀◀◀ (Titelsprung zurück), ■ (Stopp), ■R (Fortsetzen), || (Pause), || (Zeitlupe vor), (Zeitlupe zurück).

2 Film-Anzeigenbereich/Steuerung Umschaltbereich

Drücken, um zwischen dem Schnellwahl- und dem Listensteuerbildschirm zu wechseln.

3 Multifunktionstaste

Drücken, um ins Multifunktionsmenü zu wechseln. Weitere Details zum Menü finden Sie unter [Multifunktionsmenü \(S. 34\)](#).

4 Multifunktionsmenü

Verschiedenen Funktionen können mithilfe von Tasten in diesem Bereich ausgeführt werden. Weitere Details zum Menü finden Sie unter [Multifunktionsmenü \(S. 34\)](#).

5 Unterfunktionstaste

Drücken für Anzeige "Unterfunktionsmenü" (7 in dieser Tabelle).

6 Titelinformation

Zeigt die Information zum aktuellen Titel an.

Bei Musik-CD und Disc können Sie zwischen der aktuellen Titelinformation und der aktuellen Ordnerliste wechseln, indem Sie die Listenumschalttaste drücken (8 in dieser Tabelle).

Jedoch wird nur für Musik-CDs "No Information" angezeigt.

7 Unterfunktionsmenü

Verschiedenen Funktionen können mithilfe von Tasten in diesem Bereich ausgeführt werden. Weitere Details zu den Tasten finden Sie unter [Unterfunktionsmenü \(S. 35\)](#).

8 Listenumschalttaste

Drücken, um zwischen der Titelliste und der CD-TEXT-Anzeige (CD)/ID3 Tag-Information (nur Discs) zu wechseln.



9 Suche Dateibereich (nur für Discs)

Drücken, um die nächste/vorherige Datei zu suchen.

Wenn man von der Mitte der Anzeige nach links oder rechts navigiert, wird ein schneller Rück- oder Vorlauf durchgeführt. Sobald man die einzelnen Bereiche berührt, ändert sich die Geschwindigkeit; Standard, 2-fach, 3-fach. Um den schnellen Vor- oder Rücklauf anzuhalten, drücken Sie auf die Mitte der Anzeige.

10 Menüanzeigebereich (nur für Discs)

Antippen, um das Disc-Menü einzublenden. Weitere Details finden Sie unter [Film-Steuerung \(S. 41\)](#).

11 Tastenanzeigebereich (nur für Discs)

Antippen, um den letzten Steuerungsbildschirm einzublenden.

USB-Gerät, SD-Karte und iPod

HINWEIS

- SD-Karte ist nur für DNX7280BT und DNX5280BT.
- Der unten angegebene Screenshot gilt für ein USB-Gerät. Er kann von dem für iPod und SD-Karte abweichen.

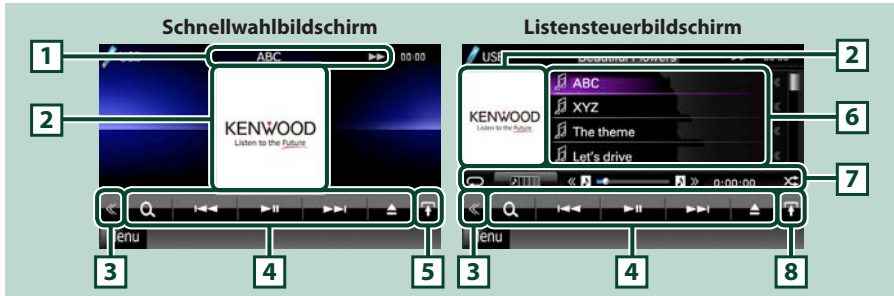

1 Informationsanzeige

Zeigt die folgenden Informationen an.

- **Aktueller Dateiname:** Jedes Mal, wenn Sie diesen Bereich berühren, wechselt die Anzeige zwischen der Dateinummer/Ordernummer und dem Dateinamen.
- **▶, ▶▶, etc.:** Aktuelle Wiedergabemodusanzeige
Die Bedeutungen der einzelnen Icons lauten wie folgt; ▶ (Wiedergabe, Suchlauf), || (Pause), ▶▶ (manueller Suchlauf vor), ◀◀ (manueller Suchlauf zurück).

2 Album-Cover/Steuerung Umschaltbereich

Zeigt die Bilddaten an, wenn diese für die aktuelle Datei verfügbar sind. Ist das Bild nicht verfügbar, so wird "No Photo" angezeigt.

Drücken, um zwischen dem Schnellwahl- und dem Listensteuerbildschirm zu wechseln.

3 Multifunktions Taste

Drücken, um ins Multifunktionsmenü zu wechseln. Weitere Details zum Menü finden Sie unter [Multifunktionsmenü \(S. 34\)](#).

4 Multifunktionsmenü

Verschiedenen Funktionen können mithilfe von Tasten in diesem Bereich ausgeführt werden. Weitere Details zu den Tasten finden Sie unter [Multifunktionsmenü \(S. 34\)](#).

5 Unterfunktionstaste

Drücken für Anzeige "Unterfunktionsmenü" (7 in dieser Tabelle).

6 Inhalt-Liste

Zeigt die Liste und den Inhalt an. Der Inhalt der Liste variiert je nach Wiedergabe-Status und Quelle.

7 Unterfunktionsmenü

Verschiedenen Funktionen können mithilfe von Tasten in diesem Bereich ausgeführt werden. Weitere Details zu den Tasten finden Sie unter [Unterfunktionsmenü \(S. 35\)](#).

8 Listenumschalttaste

Drücken, um zwischen der Dateiliste und der aktuellen Datei-Information zu wechseln.

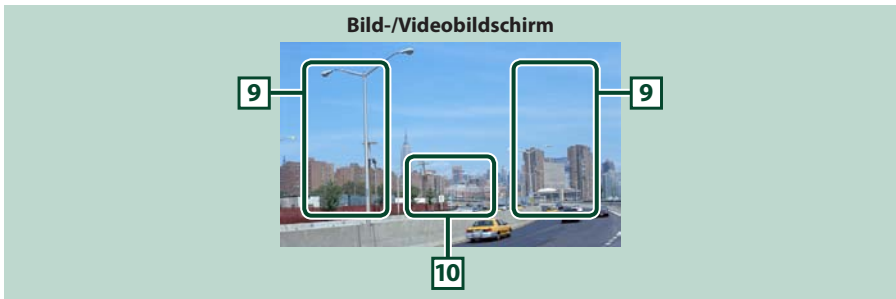

9 Suche Dateibereich (nur Bild-/Videodatei)

- Antippen, um vorige/nächste Datei zu suchen.
- Während einer Diashow im USB-Modus wird durch Berühren der einzelnen Bereiche nach der vorigen/nächsten Musikdatei gesucht.
- Wenn man von der Mitte der Anzeige nach links oder rechts navigiert, wird ein schneller Rück- oder Vorlauf durchgeführt. Um den schnellen Vor- oder Rücklauf anzuhalten, drücken Sie auf die Mitte der Anzeige. Diese Funktion ist nicht verfügbar, wenn im aktuellen Ordner keine Musikdatei vorhanden ist.

10 Tastenanzeigebereich (nur Bild-/Videodatei)

Antippen, um den letzten Steuerungsbildschirm einzublenden.

Multifunktionsmenü

Music CD



Discs



iPod



USB-Gerät und SD-Karte



Die nachfolgenden Funktionen können mithilfe von Tasten in diesem Bereich ausgeführt werden.

[] (nur für Discs, iPod, USB-Gerät oder SD-Karte)

Durchsucht Titel/Datei. Weitere Details zu den Suchfunktionen finden Sie unter [Suchfunktionen \(S. 36\)](#).

[] []

Antippen, um vorige/nächste Datei zu suchen.

[]

Wiedergabe oder Pause.

[] (nur für Musik-CDs und Discs)

Hält Wiedergabe an.

[] (nur für iPod, USB-Gerät oder SD-Karte)

Drücken Sie die Taste 1 Sekunde, um das Gerät zu trennen. Weitere Details finden Sie unter [Medien abspielen \(S. 13\)](#).

[] (nur iPod)

Eingabe manueller Modus. Betrieb von diesem Gerät ist deaktiviert. Um den manuellen Modus zu verlassen, drücken Sie diese Taste erneut.

[] [] (nur für Discs und USB-Gerät)

Durchsucht vorigen/nächsten Ordner.

[] (nur für Bilddateien im USB-Gerät)

Während der Bild-Wiedergabe wird in die Bildanzeige umgeschaltet.

[] SETUP

Antippen, um den SETUP-Menübildschirm einzublenden. Siehe [Einstellungen vornehmen \(S. 66\)](#).

[] AUDIO

Antippen, um den Audiosteuerungsbildschirm einzublenden. Siehe [Audio-Steuerung \(S. 78\)](#).

[] EXT SW []

Antippen, um die Stromversorgung der externen Geräte zu steuern. Weitere Details finden Sie unter [Steuerung für externes Gerät \(S. 77\)](#).

Unterfunktionsmenü

Music CD



Discs



iPod



USB-Gerät und SD-Karte



Die nachfolgenden Funktionen können mithilfe von Tasten in diesem Bereich ausgeführt werden.



Wiederholt den aktuellen Titel/Ordner. Jedes Mal, wenn Sie die Taste berühren, schaltet der Wiederholungsmodus in die folgende Reihenfolge um.

CD, iPod: "Titelwiederholung" "Wiederholung aus"

Discs, USB-Gerät, SD-Karte: "Dateiwiederholung" "Ordnerwiederholung" "Wiederholung aus"



Sucht den Titel in der Album-Cover-Liste. Weitere Details zu den Suchfunktionen finden Sie unter [Suche in Album-Cover \(S. 39\)](#).



Blendet alle Tasten aus.

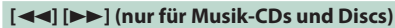

Schneller Vor- oder Rücklauf.

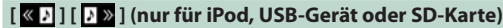

Spielt das vorige oder nächste Album in [Favoriten-Liste \(S. 40\)](#).

#:##:## oder ##:##

Bestätigt Wiedergabezeit

Während der Wiedergabe einer Musik-CD können Sie auch die verbleibende Zeit der Disc bestätigen, indem Sie auf die Zeitanzeige drücken. Jedes Mal, wenn Sie antippen, schaltet die Anzeige in "P #:##" um (Anzeige Titel-Wiedergabezeit) und "R #:##" (verbleibende Disc-Zeit).



Spielt alle Titel im aktuellen Ordner/Disc oder in der aktuellen Wiedergabeliste des angeschlossenen iPods in zufälliger Reihenfolge ab.

Jedes Mal, wenn Sie die Taste berühren, schaltet der Zufallsmodus in die folgende Reihenfolge um.

CD: "Titel zufällig" "zufällig aus"

Discs, USB-Gerät, SD-Karte: "Datei zufällig" "zufällig aus"

iPod: "Titel zufällig", "Album zufällig" "zufällig aus"

Statusleiste in der Mitte (nur für iPod, USB-Gerät oder SD-Karte)

Bestätigt die aktuelle Position.

Während der Wiedergabe vom USB-Gerät, SD-Karte und iPod können Sie den Kreis nach links oder rechts ziehen, um die Spielposition zu ändern.

Suchfunktionen

Mithilfe der nachfolgenden Funktionen können Sie Musik, Video- oder Bilddateien suchen.

HINWEIS

- Wenn Sie eine Fernbedienung benutzen können Sie direkt zum gewünschten Titel/Datei springen, indem Sie die Titel-/Ordner-/Dateinummer, Wiedergabedauer, etc. eingeben. Weitere Details finden Sie unter [Direktsuchmodus \(S. 87\)](#).

Listensuchlauf

Sie können nach Titeln, Ordnern und Dateien suchen (nach Hierarchie).

1 | Drücken Sie in den angezeigten Bereich.



Der Listensteuerbildschirm wird angezeigt.

2 | Auswahl gewünschter Titel/Datei.

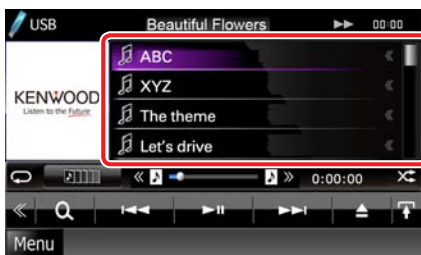

Startet Wiedergabe.

HINWEIS

- Bei Discs können Sie zwischen Dateiliste und Ordnerliste wählen, dazu drücken Sie [Q].
- Bei Discs kann die Liste nicht bei Zufallswiedergabe und Stopp angezeigt werden.

Andere Suche

Wenn Sie die Liste eingrenzen wollen, gibt es andere Suchmöglichkeiten.

Diese Funktion ist nicht verfügbar, wenn eine Musik-CD die aktuelle Quelle ist.

1 | Drücken Sie [Q] im Steuerbildschirm.

Der Bildschirm Suchart wird angezeigt.

2 | Drücken Sie auf die gewünschte Suche.

USB-Gerät und SD-Karte

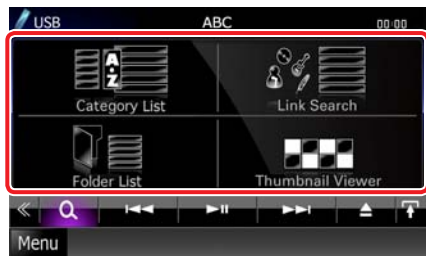

iPod

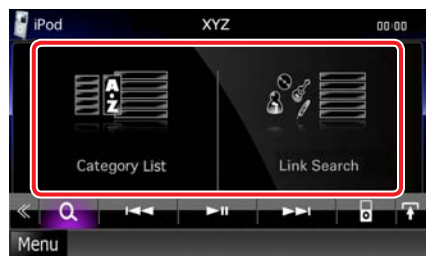

Die Liste wird gemäß Ihrer Auswahl sortiert angezeigt.

Siehe nachfolgende Abschnitte für jeden Bedienvorgang.

- [Category List]: Sie können eine Datei suchen, indem Sie eine Kategorie wählen ([S. 37](#)).
- [Link Search]: Sie können den aktuellen Titel verwenden, um eine Datei desselben Interpreten/Albums/Genre/Komponisten zu suchen ([S. 37](#)).
- [Folder List]: Sie können eine Datei nach Hierarchie suchen ([S. 38](#)).
- [Thumbnail Viewer]: Sie können eine Bilddatei suchen ([S. 38](#)).

HINWEIS

- Bei Discs können Sie die Ordnerliste direkt anzeigen lassen, dazu drücken Sie [Q].

Kategorie-Suche (nur USB-Gerät, SD-Karte und iPod)

- 1 Wählen Sie die gewünschte Kategorie vom linken Bereich des Bildschirms aus.**

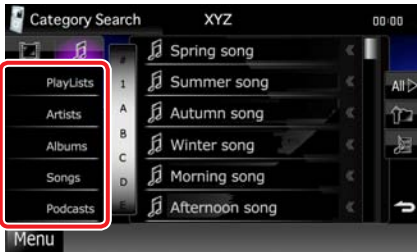

- 2 Die Liste ist nach gewählter Kategorie sortiert.**
- 3 Drücken Sie auf die gewünschte Option.**
Startet Wiedergabe.

HINWEIS

- Um die Suche einzugrenzen können Sie einen Buchstaben aus der Alphabetliste in der Mitte der Anzeige auswählen.
- Zur Funktion der Bildschirm-Listen, siehe [Gemeinsame Funktionen \(S. 18\)](#).

Verknüpfungssuche (nur USB-Gerät, SD-Karte und iPod)

- 1 Wählen Sie die gewünschte Option vom linken Bereich des Bildschirms aus. Sie können Interpreten, Album, Genre und Komponisten auswählen (nach Hierarchie).**



Die zur Ihrer Auswahl entsprechende Liste erscheint.

HINWEIS

- Die Liste wird gemäß Ihrer Auswahl sortiert angezeigt.
- **Artist:** Zeigt die Albumliste des Interpreten an.
- **Album:** Zeigt alle Lieder des aktuellen Albums an.
- **Genre:** Zeigt die Interpretenliste an, in der die Interpreten eines Genres aufgeführt werden.
- **Composer:** Zeigt die Albumliste des Komponisten der aktuellen Datei an.

- 2 Antippen, um gewünschtes Element der Liste auszuwählen. Wiederholen Sie diesen Schritt bis Sie die gewünschte Datei gefunden haben.**

HINWEIS

- Um die Suche einzugrenzen können Sie einen Buchstaben aus der Alphabetliste in der Mitte der Anzeige auswählen.
- Zur Funktion der Bildschirm-Listen, siehe [Gemeinsame Funktionen \(S. 18\)](#).

Ordnersuche (nur für USB-Gerät, SD-Karte und Discs)

- 1 | Drücken Sie auf den gewünschten Ordner.



Ordnerinhalte werden im rechten Bereich des Bildschirms angezeigt.

- 2 | Gewünschtes Element der Liste drücken.

Startet Wiedergabe.

HINWEIS

- Zur Funktion der Bildschirm-Listen, siehe [Gemeinsame Funktionen \(S. 18\)](#).

Bildsuche (nur USB-Gerät und SD-Karte)

- 1 | Drücken Sie auf das gewünschte Bild.

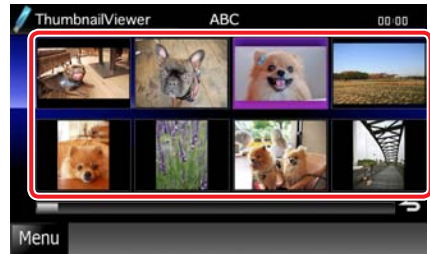

Das ausgewählte Bild wird als Vollbild angezeigt.

Siehe Nummer 9-10 in [USB-Gerät, SD-Karte und iPod \(S. 32\)](#) für Bedienvorgang beim Bildsteuerungsbildschirm.

Suche in Album-Cover (nur USB device, SD-Karte und iPod)

Sie können Musikdateien suchen, indem Sie ein Album-Cover auswählen.

1 | Drücken Sie [].

Unterfunktionsmenü wird angezeigt.

2 | Drücken Sie [].



Bildschirm Favoriten wird angezeigt.

3 | Drücken Sie auf das gewünschte Album-Cover in der unteren Zeile.

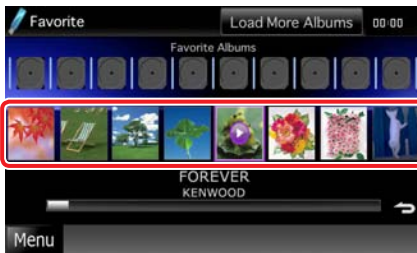

HINWEIS

• Die Taste im oberen Bildschirmbereich funktioniert je nach Status unterschiedlich.

Wenn [Load albums] erscheint:

Sie haben noch keine Album-Cover geladen. Drücken Sie die Taste, um das Laden zu beginnen.

Wenn [Load More Albums] erscheint:

Einige Album-Cover sind nicht geladen. Drücken Sie die Taste, um alle Album-Cover zu laden.

Wenn Sie die Taste drücken, hält das momentan wiedergegebene Lied eventuell an und möglicherweise beginnt die Wiedergabe eines anderen Liedes.

Wenn die Taste nicht angezeigt wird:

Alle Album-Cover sind bereits geladen.

4 | Drücken Sie [] auf dem ausgewählten Album-Cover.

Der erste Titel des Albums wird gespielt. Zusätzlich können Sie auf diesem Bildschirm Ihre eigene Wiedergabeliste erstellen. Weitere Details finden Sie unter [Favoriten-Liste \(S. 40\)](#).

HINWEIS

- Nachdem alle Titel des Albums wiedergegeben wurden, wird dasselbe Album erneut von Anfang an abgespielt.
- Die Alben ohne Foto werden nicht angezeigt.

Favoriten-Liste

Sie können eine eigene Wiedergabeliste von Ihren 10 beliebtesten Alben erstellen, indem Sie die Album-Cover auswählen.

- 1 Drücken Sie das gewünschte Album-Cover und ziehen Sie es von der unteren in die obere Zeile.**



Das gewählte Album wird unter der Favoritenliste gespeichert.

HINWEIS

- Das hinzugefügte Album wird rechtsaußen platziert.
- Sie können dasselbe Album nicht noch einmal in der Favoritenliste speichern.
- Es können bis zu 10 Alben zu der Liste hinzugefügt werden.

- 2 Wählen Sie das gewünschte Album-Cover in der Favoriten-Liste aus.**



Das ausgewählte Album wird wiedergegeben und der Steuerungsbildschirm wird angezeigt.

HINWEIS

- Die Favoriten-Liste wird nach rechts abgespielt und beginnt mit dem ausgewählten Album.
- Um das Album aus der Favoriten-Liste zu löschen, drücken und ziehen Sie es gleichzeitig auf die untere Zeile.
- Sie können die Wiedergabereihenfolge der Favoriten-Liste ändern, indem Sie das Album-Cover in die Liste ziehen.
- Der Modus Favorite wird in folgenden Situationen beendet.
 - Wiedergabe eines anderen Albums aus einer anderen Liste (Ordnerliste, Kategorieliste, etc.)
 - Lassen Sie ein weiteres Album abspielen, indem Sie in der unteren Zeile in der Bildschirm-Liste für Album-Covers eines der Cover-Grafiken antippen.
- Der Modus Favorites wird fortgesetzt nachdem ein Gerät getrennt/verbunden oder an-/ausgeschaltet wurde. Die wiedergegebene Datei, Wiedergabedauer-Code, Inhalt Favorites, Reihenfolge Favorite, etc. wird fortgesetzt, wenn die Datenkonfiguration des Gerätes nicht verändert wird.

Film-Steuerung

Sie können die Film-Wiedergabe von einer Disc einstellen.

- 1 | **Drücken Sie im Wiedergabe-Bildschirm in den angegebenen Bereich.**



Der Bildschirm Movie Control wird angezeigt.

- 2 | **Führen Sie gewünschte Funktion wie folgt durch.**



Ändert Untertitelsprache

Drücken Sie [Subtitle].

Ändert Audiosprache

Drücken Sie [Audio].

Verlässt das Menü

Drücken Sie [Exit].

USB/SD/iPod/DivX-Einstellungen

Sie können Einstellungen vornehmen, wenn Sie USB/SD/iPod/DivX verwenden.

HINWEIS

- Jeder Bedienvorgang in diesem Abschnitt lässt sich vom Top-Menübildschirm aufrufen. Weitere Details finden Sie unter [Bedienung mit dem Top-Menübildschirm \(S. 17\)](#).

- 1 | **Drücken Sie [◀] im Steuerbildschirm.**
Multifunktionsmenü wird angezeigt.
- 2 | **Drücken Sie [SETUP].**
Der SETUP-Menübildschirm wird angezeigt.
- 3 | **Drücken Sie [Source].**

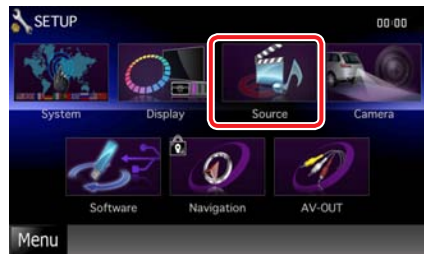

Der Source-SETUP-Menübildschirm wird angezeigt.

- 4 | **Drücken Sie [USB], [SD], [iPod] oder [DivX] in der Liste.**

Jeder SETUP-Menübildschirm wird angezeigt.

Siehe nachfolgenden Abschnitt für jeweilige Einstellung.

- [USB/SD-Setup \(S. 42\)](#).
- [iPod-Einstellungen \(S. 42\)](#)
- [DivX-Einstellungen \(S. 43\)](#)

USB/SD-Setup

HINWEIS

- Der unten angegebene Screenshot gilt für ein USB-Gerät. Jedoch ähneln sich die Einstellungselemente der USB- und SD-Einstellungen.

1 | Jedes Element wie folgt einstellen.



Picture Display Time

Wählen Sie die Zeitdauer für die Anzeige einer JPEG-Bilddatei im Bildschirm aus. Wählen Sie aus [Short], [Middle], und [Long] (Werkseinstellung).

On Screen USB/On Screen SD

Stellt ein, wie die Informationen des USB-Gerätes oder der SD-Karte angezeigt werden.

Auto (Werkseinstellung):

Die Information wird nach einer Aktualisierung 5 Sekunden lang angezeigt.

OFF: Es werden keine Informationen angezeigt.

iPod-Einstellungen

1 | Jedes Element wie folgt einstellen.



AudioBook Speed

Stellt die Audiobuch-Wiedergabegeschwindigkeit ein. Wählen Sie aus [Slow], [Normal] (Werkseinstellung) und [Fast].

Wide Screen*

Schaltet die Breitbildanzeige. Einstellung [ON] oder [OFF] (Werkseinstellung).

On Screen iPod

Stellen Sie ein, wie die Informationen des iPods dargestellt werden sollen.

Auto (Werkseinstellung):

Die Information wird nach einer Aktualisierung 5 Sekunden lang angezeigt.

OFF: Es werden keine Informationen angezeigt.

* Diese Einstellung ist nicht verfügbar, wenn ein iPod angeschlossen ist.

DivX-Einstellungen

1 | Jedes Element wie folgt einstellen.



DivX(R) Registration Code

Überprüft den Registrierungscode. Dieser Code ist bei der Erstellung von Discs mit DRM (Digital Rights Management) erforderlich.

DivX(R) Deactivation

Ein bereits gespeichertes Gerät wird im Register gelöscht. Nach Berühren der Taste wird eine Bestätigungsmeldung angezeigt. Befolgen Sie die Nachricht und schließen Sie den Vorgang ab.

HINWEIS

- [DivX(R) Registration Code] ist deaktiviert, wenn eine DVD abgespielt wird.
- Wenn eine DivX VOD-Datei gesteuert durch DRM heruntergeladen wird, registrieren Sie den Code, der auf dem Bildschirm eingeblendet wird. Andernfalls kann die Datei möglicherweise nicht mit diesem Gerät abgespielt werden. Die verbleibende Anzeigeanzahl wird eingeblendet, wenn eine DivX VOD-Datei mit Wiedergabebeschränkungen abgespielt wird. Sobald die Wiedergabeanzahl 0 erreicht hat, wird ein Warnhinweis angezeigt und die Datei kann nicht abgespielt werden.

Radio- und TV-Funktionen

Radio-Grundfunktionen

Die wichtigsten Funktionen lassen sich vom Quellensteuerungsbildschirm bedienen.

HINWEIS

- Stellen Sie den Modus-Wahlschalter der Fernbedienung auf AUD, bevor Sie den Betrieb beginnen, siehe [Betriebsmodus umschalten \(S. 87\)](#).

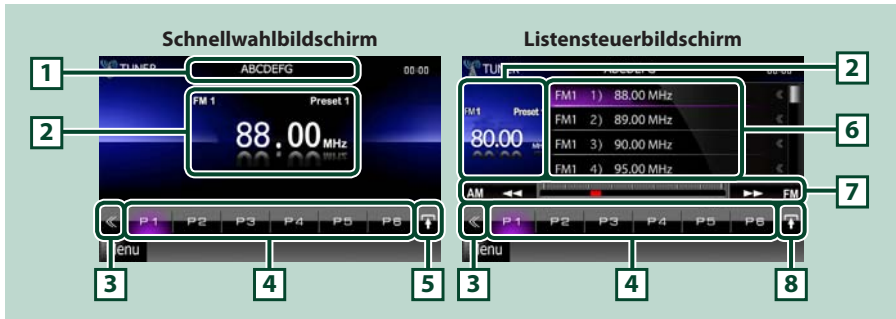

1 Zeigt den Panscan-Namen an

Zeigt den Panscan-Namen an.

2 Informationsanzeige/Steuerung Umschaltungsbereich

Zeigt die folgenden Informationen an.

- [FM1], etc.: Frequenzband-Anzeige
- Preset #: Voreinstellungsnummer
- MHz/kHz: Frequenz-Anzeige

Drücken, um zwischen dem Schnellwahl- und dem Listensteuerbildschirm zu wechseln.

3 Multifunktions Taste

Drücken, um ins Multifunktionsmenü zu wechseln. Weitere Details zum Menü finden Sie unter [Multifunktionsmenü \(S. 45\)](#).

4 Preset-Taste/Multifunktionsmenü

Zum Abrufen des gespeicherten Senders oder Kanals. Wenn Sie die Taste 2 Sekunden lang gedrückt halten, wird der gerade empfangene Sender oder Kanal gespeichert.

Beim Umschalten können verschiedenen Funktionen mithilfe von Tasten in diesem Bereich ausgeführt werden.

Weitere Details zum Menü finden Sie unter [Multifunktionsmenü \(S. 45\)](#).

5 Unterfunktionstaste

Drücken für Anzeige "Unterfunktionsmenü" (7 in dieser Tabelle).

6 Liste mit Voreinstellungen

Zeigt die Liste voreingestellter Sender bzw. Kanäle einschließlich zugehöriger Informationen an.

7 Unterfunktionsmenü

Die nachfolgenden Funktionen können mithilfe von Tasten in diesem Bereich ausgeführt werden.

- **Schaltet das Frequenzband um:** Drücken Sie auf den gewünschten Frequenzbandnamen.
- **Zur Sendereinstellung:** Drücken Sie [◀◀] [▶▶]. Die Methode zum Umschalten der Frequenz kann geändert werden. Siehe [Multifunktionsmenü \(S. 45\)](#).

Die Leiste in der Mitte (nur für Tuner) gibt die aktuelle Frequenz an.

8 Listenumschalttaste

Drücken, um zwischen der Preset-Liste und der Informationsliste zu wechseln.

Im Tuner-Modus wird der Radio Text Plus angezeigt.

Multifunktionsmenü



Die Funktionen der einzelnen Tasten lauten wie folgt.

[P1] - [P6]

Wählen Sie den voreingestellten Sender aus. Wenn Sie die Taste 2 Sekunden lang drücken, wird der aktuelle Sender in den Voreinstellungen gespeichert.



Zeigt die Liste voreingestellter Sender bzw. Kanäle an.

[TI] (nur FM-Tuner)

Schaltet den Verkehrsnachrichtenmodus ein. Weitere Details finden Sie unter [Verkehrsinformationen \(S. 50\)](#).

[SEEK]

Schaltet den Suchmodus in der folgenden Reihenfolge um. [AUTO1], [AUTO2], [MANUAL].

- **AUTO1:** Stellt automatisch einen Sender mit gutem Empfang ein.
- **AUTO2:** Stellt einen Sender nach dem anderen aus dem Speicher ein.
- **MANUAL:** Schaltet manuell zur nächsten Frequenz um.

[AME]

Wählt den Auto-Speichermodus. Weitere Details finden Sie unter [Automatische Programmspeicherung \(S. 48\)](#).

[PTY] (nur FM-Tuner)

Sucht ein Programm mit der Einstellung Programmsparte. Weitere Details finden Sie unter [Suchen nach Programmsparte \(S. 49\)](#).

[MONO] (nur FM-Tuner)

Schaltet auf Mono-Empfang.

[LO.S] (nur FM-Tuner)

Schaltet die lokale Suchfunktion ein oder aus.



Antippen, um den SETUP-Menübildschirm einzublenden. Siehe [Einstellungen vornehmen \(S. 66\)](#).



Antippen, um den Audiosteuerungsbildschirm einzublenden. Siehe [Audio-Steuerung \(S. 78\)](#).



Antippen, um die Stromversorgung der externen Geräte zu steuern. Weitere Details finden Sie unter [Steuerung für externes Gerät \(S. 77\)](#).

TV-Grundfunktionen DNX7 DNX5

Die wichtigsten Funktionen lassen sich vom Quellensteuerungsbildschirm und vom TV-Bildschirm bedienen.

HINWEIS

- Stellen Sie den Modus-Wahlschalter der Fernbedienung auf TV-Modus, bevor Sie den Betrieb beginnen, siehe [Betriebsmodus umschalten \(S. 87\)](#).
- Sie können nur TV-Geräte mit angeschlossenem TV-Tuner (optionales Zubehör) bedienen.
Für analoges TV ist KTC-V301E/V300E/V500E erforderlich.
Für digitales TV ist KTC-D500E oder KTC-D600E erforderlich.
- Drücken Sie während der Wiedergabe die Taste <MENU>, damit der Quellensteuerungsbildschirm angezeigt wird.

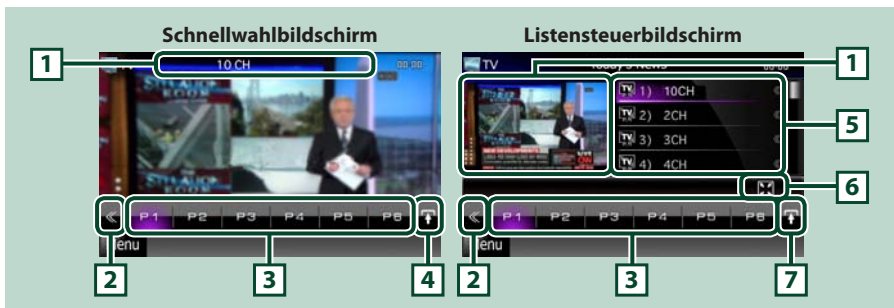

1 Informationsanzeige/Steuerung Umschaltungsbereich

Zeigt die folgenden Informationen an.

- [TV1], [TV2] (nur analoges TV): Frequenzband-Anzeige
- Preset # (nur analoges TV): Voreinstellungsnummer
- Group (nur analoges TV): TV-Bereichsgruppe
- #ch: Kanal-Anzeige

Durch das Drücken dieses Bereiches wird zwischen dem Schnellwahl- und dem Listensteuerbildschirm gewechselt.

2 Multifunktions Taste

Drücken, um ins Multifunktionsmenü zu wechseln. Weitere Details zum Menü finden Sie unter [Multifunktionsmenü \(S. 47\)](#).

3 Preset-Taste (nur analoges TV)/Multifunktionsmenü

Zum Abrufen des gespeicherten Kanals. Wenn Sie die Taste 2 Sekunden lang gedrückt halten, wird der gerade empfangene Sender oder Kanal gespeichert.

Beim Umschalten können verschiedenen Funktionen mithilfe von Tasten in diesem Bereich ausgeführt werden.

Weitere Details zum Menü finden Sie unter [Multifunktionsmenü \(S. 47\)](#).

4 Unterfunktionstaste

Drücken für Anzeige "Unterfunktionsmenü" (6 in dieser Tabelle).

5 Preset-Liste (nur analoges TV)

Zeigt die Liste voreingestellter Kanäle.

6 Unterfunktionsmenü

Die nachfolgende Funktion kann mithilfe von Tasten in diesem Bereich ausgeführt werden.

- **Blendet alle Tasten aus:** Drücken Sie [].

7 Listenumschalttaste (nur analoges TV)

Drücken, um zwischen der Preset-Liste und der Informationsliste zu wechseln.

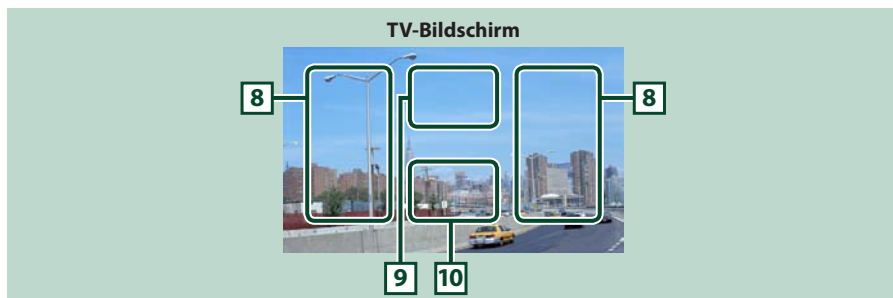

8 Bereich Kanalumschaltung

Drücken Sie die Taste, um den Kanal zu wechseln.

9 Switching band area (analog TV) / Menu display area (digital TV)

Bei analogem TV hier drücken, um das Frequenzband zu ändern.

Bei digitalem TV hier drücken, um das Menü anzuzeigen.

10 Tastenanzeigebereich

Antippen, um den letzten Steuerungsbildschirm einzublenden.

Multifunktionsmenü

Analoges TV



Digitales TV



Die Funktionen der einzelnen Tasten lauten wie folgt.

[P1] - [P6] (nur analoges TV)

Wählen Sie den voreingestellten Kanal aus. Wenn Sie die Taste 2 Sekunden lang drücken, wird der aktuelle Kanal in den Voreinstellungen gespeichert.

[Q] (nur analoges TV)

Zeigt die Liste voreingestellter Kanäle.

[<<] [>>]

Zur Umschaltung des Kanals.

[BAND] (nur analoges TV)

Drücken Sie die Taste, um das Frequenzband zu wechseln.

[SEEK] (nur analoges TV)

Schaltet den Suchmodus in der folgenden Reihenfolge um. [AUTO1], [AUTO2], [MANUAL].

- AUTO1: Stellt automatisch einen Kanal mit gutem Empfang ein.
- AUTO2: Stellt einen Kanal nach dem anderen aus dem Speicher ein.
- MANUAL: Schaltet manuell zum nächsten Kanal um.

[AME] (nur analoges TV)

Wählt den Auto-Speichermodus. Weitere Details finden Sie unter [Automatische Programmspeicherung \(S. 48\)](#).

[SETUP]

Antippen, um den SETUP-Menübildschirm einzublenden. Siehe [Einstellungen vornehmen \(S. 66\)](#).

[AUDIO]

Antippen, um den Audiosteuerungsbildschirm einzublenden. Siehe [Audio-Steuerung \(S. 78\)](#).

[EXT SW] DNX7

Antippen, um die Stromversorgung der externen Geräte zu steuern. Weitere Details finden Sie unter [Steuerung für externes Gerät \(S. 77\)](#).

Speicherfunktionen

Automatische Programmspeicherung

Sie können Sender mit gutem Empfang automatisch im Senderspeicher speichern. Diese Funktion gilt nur für Tuner und analoges TV.



HINWEIS

- Die automatische Speicherung endet, wenn 6 Sender oder alle zu empfangenden Sender gespeichert sind.
- Der Betrieb wird automatisch abgebrochen, wenn Sie nicht innerhalb von 10 Sekunden eine Bedienung durchführen:

TUNER

- 1 | Drücken Sie [].
Unterfunktionsmenü wird angezeigt.
- 2 | Drücken Sie auf die gewünschte Frequenzbandtaste.



- 3 | Drücken Sie [] im Steuerbildschirm.
Das Multifunktionsmenü wird angezeigt.
- 4 | Drücken Sie [AME] im Multifunktionsmenü.
- 5 | Drücken Sie [ bzw. [] im Unterfunktionsmenü.
Automatische Programmspeicherung startet.

TV



- 1 | Drücken Sie während der Wiedergabe in den angezeigten Bereich, um das Frequenzband zu ändern, das Sie speichern möchten.



- 2 | Drücken Sie in den angezeigten Bereich.



Schnellwahlbildschirm wird angezeigt.

- 3 | Drücken Sie [] im Steuerbildschirm.
Das Multifunktionsmenü wird angezeigt.
- 4 | Drücken Sie [AME] im Multifunktionsmenü.
- 5 | Drücken Sie [ bzw. [] im Funktionsmenü.
Automatische Programmspeicherung startet.

Manuelle Speicherung

Sie können den aktuell empfangenen Sender oder Kanal speichern.

1 | Zu speichernden Sender bzw. Kanal wählen.

HINWEIS

- Für TV drücken Sie unten mittig in den Bildschirmbereich, wenn der Quellensteuerungsbildschirm nicht angezeigt wird.

2 | Drücken Sie [P#] (#:1-6) worin Sie den Sender bzw. Kanal speichern wollen für 2 Sekunden, bis ein Piepton ertönt.

Funktionsauswahl

Vorauswahl

Sie können den gespeicherten Sender oder Kanal auflisten und auswählen.

Auswahl aus Multifunktionsmenü

1 | Drücken Sie gewünschte Nummer in P1 bis P6.

Das Gerät wird den gewählten Sender oder Kanal anwählen.

Wählen Sie aus der Preset-Liste.

1 | Drücken Sie in den angezeigten Bereich.



Der Listensteuerbildschirm wird angezeigt.

2 | Wählen Sie einen Sender oder Kanal aus der Liste.

Suchen nach Programmparte (nur für FM-Tuner)

Wenn Sie FM hören, können Sie einen Sender mit einer spezifischen Programmparte anwählen.

1 | Drücken Sie [◀] im Steuerbildschirm.

Das Multifunktionsmenü wird angezeigt.

2 | Drücken Sie [PTY] im Multifunktionsmenü.

Der TUNER-PTY-Modus-Bildschirm wird angezeigt.

3 | Wählen Sie eine Programmparte aus der Liste.

4 | Drücken Sie [Search].



Sie können einen Sender aus der ausgewählten Programmparte auswählen.

Verkehrsinformationen (nur für FM-Tuner)

Sie können die Verkehrsnachrichten automatisch hören und sehen, sobald die Verkehrsmeldung startet.

Jedoch erfordert dieses Feature ein Radio Data System, das die TI-Information enthält.

- 1 | **Drücken Sie [◀] im Steuerbildschirm.**
Das Multifunktionsmenü wird angezeigt.
- 2 | **Drücken Sie [TI] im Multifunktionsmenü.**
Verkehrsnachrichtenmodus ist eingestellt.

Wenn die Verkehrsmeldung startet

Der Verkehrsmeldungsbildschirm wird automatisch angezeigt.



HINWEIS

- Damit der Verkehrsmeldungsbildschirm automatisch angezeigt werden kann, muss die Verkehrsmeldungsfunktion eingeschaltet sein.
- Die während des Empfangs von Verkehrsmeldungen eingestellte Lautstärke wird automatisch gespeichert. Das Gerät gibt die darauffolgende empfangene Verkehrsmeldungen automatisch in der gespeicherten Lautstärke wieder.

Tuner-Einstellungen

Sie können Tuner-spezifische Parameter eingeben.

- 1 | **Drücken Sie [◀] im Steuerbildschirm.**
Multifunktionsmenü wird angezeigt.
- 2 | **Drücken Sie [SETUP] im Multifunktionsmenü.**
Der SETUP-Menübildschirm wird angezeigt.
- 3 | **Drücken Sie [Source].**

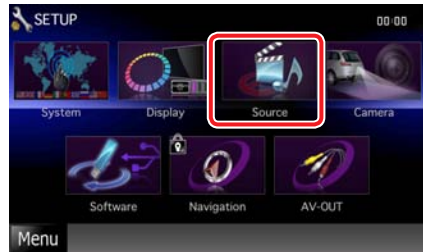

Der Source-SETUP-Menübildschirm wird angezeigt.

- 4 | **Drücken Sie [TUNER SETUP] in der Liste.**
Der TUNER-SETUP-Bildschirm wird angezeigt.
- 5 | **Jedes Element wie folgt einstellen.**

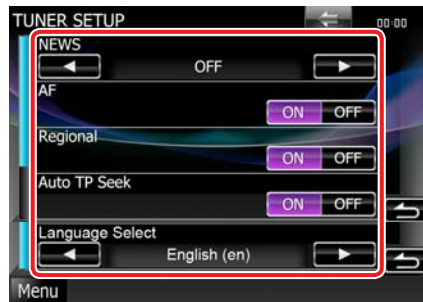

NEWS

Stellt eine neue Unterbrechungszeit für Meldungen ein. Werkseinstellung ist "OFF".

AF

Bei schlechtem Empfang eines bestimmten Radiosenders wird automatisch zu einem Sender umgeschaltet, der dasselbe Programm über dasselbe Radio-Data-System-Netzwerk sendet. Werkseinstellung ist "ON".

Regional

Stellt ein, ob bei Verwendung der "AF"-Funktion nur in der spezifischen Region auf die Station gewechselt werden soll. Werkseinstellung ist "ON".

Auto TP Seek

Bei schlechtem Empfang eines Verkehrsinformationen-Senders wird automatisch nach einem Radiosender gesucht, der besser empfangen werden kann. Werkseinstellung ist "ON".

Language Select

Wählt eine Anzeigesprache für die PTY-Funktion aus.

TV-Einstellungen

DNX7 DNX5

Sie können die Fernsehsignal-Empfangsbereiche einstellen.

HINWEIS

- Jeder Bedienvorgang in diesem Abschnitt lässt sich vom Top-Menübildschirm aufrufen. Weitere Details finden Sie unter [Bedienung mit dem Top-Menübildschirm \(S. 17\)](#).

- 1 | Drücken Sie [◀] im Steuerbildschirm.**
Multifunktionsmenü wird angezeigt.
- 2 | Drücken Sie [SETUP] im Multifunktionsmenü.**
Der SETUP-Menübildschirm wird angezeigt.
- 3 | Drücken Sie [Source].**

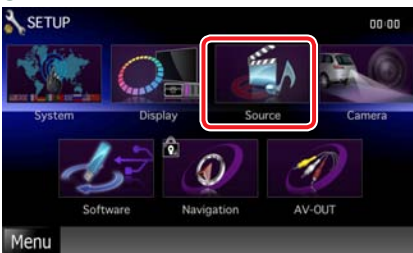

Der Source-SETUP-Menübildschirm wird angezeigt.

- 4 | Drücken Sie [TV SETUP] in der Liste.**
Der TV-SETUP-Bildschirm wird angezeigt.

5 | Jedes Element wie folgt einstellen.



TV1 Area/TV2 Area

Stellt den Empfangsbereich TV1 oder TV2 ein. Drücken Sie [SET], und wählen Sie Region und Nummer aus.



Diese Funktion ist nur verfügbar, wenn das optionale Zusatzgerät KTC-V301E/KTC-V300E angeschlossen ist.

On Screen TV

Stellen Sie ein, wie die Informationen des TV dargestellt werden sollen.

Auto (Werkseinstellung):

Die Information wird nach einer Aktualisierung 5 Sekunden lang angezeigt.

OFF: Es werden keine Informationen angezeigt.

Bluetooth-Steuerung

Mit Bluetooth können zahlreiche Funktionen verwendet werden: etwa Audiodateien anhören, oder Anrufe ankommende/ abgehende Telefonate führen.

Wissenswertes über Mobiltelefon und Bluetooth-Audioplayer

Dieses Gerät entspricht den folgenden Bluetooth-Spezifikationen:

Version

Bluetooth-Standard-Ver. 2.1 + EDR

Profil

Mobiltelefon:

HFP (Hands Free Profile)

OPP (Object Push Profile)

PBAP (Phonebook Access Profile)

SYNC (Synchronization Profile)

Audioplayer **DNX7** :

A2DP (Advanced Audio Distribution Profile)

AVRCP (Audio/Video Remote Control Profile)

HINWEIS

- Angaben zu Mobiltelefonen mit überprüfter Kompatibilität finden Sie unter der folgenden URL:
<http://www.kenwood.com/cs/ce/bt/>.
- Die Geräte mit Bluetooth-Unterstützung wurden gemäß den Vorschriften der Bluetooth SIG auf Konformität mit dem Bluetooth-Standard zertifiziert.
Je nach Typ Ihres Mobiltelefons kann es trotzdem sein, dass diese Geräte nicht mit diesem kommunizieren können.

Registrieren und Verbinden eines Bluetooth-Gerätes

Bluetooth-Audioplayer bzw. Mobiltelefon müssen bei diesem Gerät registriert werden, um die Bluetooth-Funktion nutzen zu können. Sie können bis zu 5 Bluetooth-Geräte registrieren.

1 | Drücken Sie die <TEL>-Taste. **DNX7**

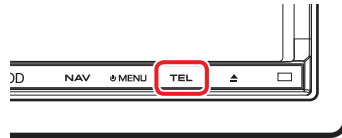

DNX5 **DNX4**

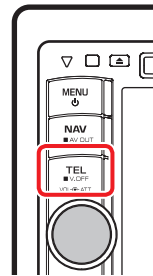

Freisprech-Bildschirm wird angezeigt.

2 | Drücken Sie [BT SETUP].



Der Bluetooth-SETUP-Bildschirm wird angezeigt.

Siehe nachfolgenden Abschnitt für jeweilige Einstellung.

- **Registrieren des Bluetooth-Gerätes** ([S. 53](#))
- **Verbinden des Bluetooth-Gerätes** ([S. 53](#))

Registrieren des Bluetooth-Gerätes

1 Drücken Sie [SET] auf [Regist New Device].

Der Bildschirm Searched Device List wird angezeigt.

HINWEIS

- Sind 5 Bluetooth-Geräte registriert, kann kein weiteres Gerät registriert werden. Löschen Sie eine nicht mehr verwendete Registrierung. Siehe [Verbinden des Bluetooth-Gerätes \(S. 53\)](#).
- Wenn ein Bluetooth-Gerät nicht über den normalen Registrierungsvorgang (Paarung) registriert werden kann, drücken Sie [SP DEV]. Weitere Details finden Sie unter [Registrieren eines speziellen Bluetooth-Gerätes \(S. 54\)](#).

2 Drücken Sie [PIN Code Set].



Der PIN-Code-Set-Bildschirm wird angezeigt.

HINWEIS

- Lässt sich das Gerät in Schritt 1 nicht suchen, kann dies nachgeholt werden, dazu drücken Sie [Search] im oben dargestellten Bildschirm.
- Drücken Sie [Cancel] zum Abbruch der Suche nach dem Bluetooth-Gerät.

3 PIN-Code eingeben, dann drücken Sie [Enter].

Der eingegebene Code wird erkannt und die Bildschirm-Liste für gesuchte Geräte wird wieder angezeigt.

4 Zu registrierendes Bluetooth-Gerät von der Liste auswählen.

Die Bildschirm-Liste für Anschluss-Geräte wird angezeigt.

HINWEIS

- Die Registrierung kann vom Bluetooth-Gerät aus vorgenommen werden. Hierzu ist die Eingabe eines PIN-Codes notwendig. Siehe [Registrieren des PIN-Codes des Bluetooth-Gerätes \(S. 59\)](#).
- Gelingt die Registrierung selbst mit Hilfe eines gültigen PIN-Codes nicht, versuchen Sie es mit [Registrieren eines speziellen Bluetooth-Gerätes \(S. 54\)](#).

Verbinden des Bluetooth-Gerätes

1 Drücken Sie [SET] auf [Paired Device List].

Der Bildschirm Connection Device List wird angezeigt.

2 Drücken Sie den Namen des Gerätes, das Sie anschliessen möchten.



Bedeutet, dass es sich bei dem Gerät um ein Mobiltelefon handelt.



Bedeutet, dass es sich bei dem Gerät um ein Audioplayer bzw. Mobiltelefon mit Audioplayer handelt.

HINWEIS

- Wird das Icon hervorgehoben, so bedeutet dies, dass das Gerät akzeptiert wurde.

- 3 | Drücken Sie [TEL(HFP)] bzw. [Audio(A2DP)].**
[TEL(HFP)] steht für Mobiltelefon.
[Audio(A2DP)] steht für Audioplayer.

HINWEIS

- [Audio(A2DP)] ist nur verfügbar bei **DNX7**.
- Drücken Sie [Remove] zur Entfernung Registrierungsinformationen. Nach Berühren der Taste wird eine Bestätigungsmeldung angezeigt. Befolgen Sie die Nachricht und schließen Sie den Vorgang ab.
- Zum Trennen des Gerätes führen Sie die oben genannte Vorgehensweise erneut durch.

- 3 | Bestätigen Sie den Gerätenamen und drücken Sie [Yes].**

HINWEIS

- Drücken Sie [No], so wird der Vorgang abgebrochen.
- Geräte, die nicht in der Liste stehen, können nicht registriert werden.

Registrieren eines speziellen Bluetooth-Gerätes

Kann die Registrierung nicht auf normalem Wege durchgeführt werden, so gibt es eine weitere Methode.

- 1 | Drücken Sie [SP DEV] im Bildschirm Searched Device List.**



Die Bildschirm-Liste für Spezialgeräte wird angezeigt.

- 2 | Wählen Sie den zu registrierenden Gerätenamen von der Liste.**



Der Bildschirm zur Bestätigung Special Device Select wird angezeigt.

Wiedergabe mit einem Bluetooth-Audiogerät **DNX7**

Bluetooth-Grundfunktionen

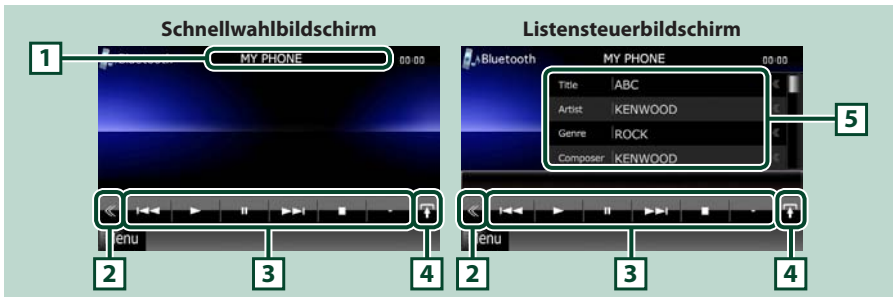

1 Informationsanzeige

Zeigt den Namen der Trackinformation an. Ist die Information nicht verfügbar, so wird der Gerätenamen angezeigt.

2 Multifunktions Taste

Drücken, um ins Multifunktionsmenü zu wechseln.

3 Multifunktionsmenü

Die Funktionen der einzelnen Tasten lauten wie folgt.

- [◀◀] [▶▶]: Sucht vorigen/nächsten Inhalt.*
- [▶]: Wiedergabe.*
- [⏸]: Pause.*
- [🔊 AUDIO]: Antippen, um den Audiosteuerungsbildschirm einzublenden. Siehe [Audio-Steuerung \(S. 78\)](#).
- [⚙️ SETUP]: Antippen, um den SETUP-Menübildschirm einzublenden. Siehe [Einstellungen vornehmen \(S. 66\)](#).
- [🔌 EXT SW] **DNX7**: Steuert die Stromversorgung der externen Geräte. Weitere Details finden Sie unter [Steuerung für externes Gerät \(S. 77\)](#).

4 Taste Umschaltungssteuerung **DNX7**

Drücken, um zwischen dem Schnellwahl- und dem Listensteuerbildschirm zu wechseln.

5 Datei-Informationen **DNX7**

Zeigt die Information zur aktuellen Datei an.

* **Dieses Element erscheint nur dann, wenn ein Audioplayer mit AVRCP-Profil-Unterstützung angeschlossen ist.**

HINWEIS

- Sollten die Bedienungstasten nicht angezeigt werden, nehmen Sie den Player für die Bedienung.
- Je nachdem, welchen Typ Mobiltelefon bzw. Audioplayer sie einsetzen, lassen Audiodateien sich abspielen und steuern, ohne dass Textinformationen angezeigt werden.

Verwendung der Freisprecheinrichtung

Sie können die Telefonfunktionen nutzen, in dem Sie ein Bluetooth-Telefon an dieses Gerät anschliessen.

Herunterladen des Telefonbuchs

Möchten Sie auf Ihre Telefonbuchdaten zugreifen, so müssen diese zuvor vom Mobiltelefon auf das Gerät heruntergeladen werden.

- 1 | **Benutzen Sie das Mobiltelefon, um Telefonbuchdaten an das Gerät zu senden.**
- 2 | **Benutzen Sie das Mobiltelefon, um die Freisprechverbindung zu starten.**

HINWEIS

- Sollte das Herunterladen nicht automatisch erfolgen, obwohl Ihr Mobiltelefon das automatische Herunterladen des Telefonbuchs unterstützt, so befolgen Sie die oben aufgeführten Anweisungen, um das Telefonbuch manuell herunterzuladen.
- Siehe Bedienungsanleitung des Mobiltelefons für Bedienvorgang.
- Bis zu 1000 Telefonnummern können für jedes registrierte Mobiltelefon hinterlegt werden.
- Für jede Telefonnummer können bis zu 32 Ziffern für **DNX7** und 25 Ziffern für **DNX5** bzw. **DNX4** zusammen mit bis zu 50* Zeichen für den Namen gespeichert werden. (50 ist die Anzahl der alphabetischen Zeichen. Je nach Art der eingegebenen Zeichen kann die einzugebende Anzahl variieren.)
- Je nach Mobiltelefon-Typ können folgende Beschränkungen gelten;
 - Die Telefonbuchdaten können nicht normal heruntergeladen werden.
 - Die Zeichen im Telefonbuch sind verstümmelt.
- Bedienen Sie das Telefon, um das Herunterladen der Telefonbuchdaten abzubrechen.

Einen Anruf durchführen

- 1 | **Drücken Sie die <TEL>-Taste.**
DNX7



DNX5 **DNX4**

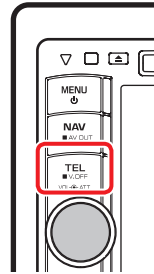

Freisprech-Bildschirm wird angezeigt.

2 | Wählverfahren auswählen.

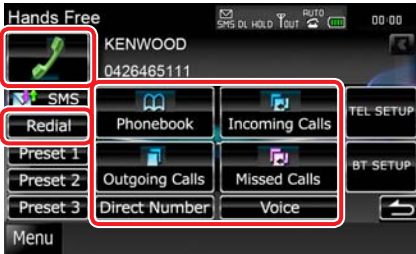

Siehe nachfolgende Tabelle für jeweilige Methode.

Anruf durch Eingabe einer Telefonnummer

- 1 Drücken Sie [Direct Number].
- 2 Geben Sie eine Telefonnummer mittels Zifferntasten ein.
- 3 Drücken Sie [].

Anruf tätigen mittels Anruflisten

- 1 Drücken Sie [Incoming Calls], [Outgoing Calls], oder [Missed Calls].
- 2 Wählen Sie die Telefonnummer von der Liste.
- 3 Drücken Sie [].

Redial

- 1 Drücken Sie [Redial] zur Anzeige der zuvor gewählten Nummer.
- 2 Drücken Sie [].

Anruf tätigen mittels Telefonbuch

- 1 Drücken Sie [Phonebook].
- 2 Wählen Sie den Namen von der Liste.*1*2
- 3 Wählen Sie die Nummer von der Liste.
- 4 Drücken Sie [].

Anruf tätigen mittels Speichernummer

- 1 Drücken Sie [Preset #] zur Anwahl der entsprechenden Telefonnummer.

Anruf mittels Spracherkennung

Ihre Stimme muss in den Telefonbuchdaten registriert werden. Weitere Details finden Sie unter [Spracherkennung \(S. 64\)](#) und [Schlüsselwort-Spracherkennung \(S. 65\)](#).

- 1 Drücken Sie [Voice].
- 2 Sprechen Sie den im Telefonbuch registrierten Namen innerhalb von 2 Sekunden nach Ertönen des Pieptons auf.*3
- 3 Drücken Sie [].

*1 Sie können die Liste durch Auswahl eines Buchstabens vorsortieren.



- Namen ohne den ausgewählten Buchstaben werden nicht angezeigt.
- Bei der Suche wird statt nach Umlauten (z.B. "ü") nach normalen Buchstaben (z.B. "u") gesucht.



*2 Sie können die Liste so einstellen, dass sie nach Nachnamen bzw. Vornamen sortiert wird. Weitere Details finden Sie unter [Einstellen der Freisprecheinrichtung \(S. 60\)](#).

*3 Sind einem Namen mehr als eine Rufnummer zugeordnet, so sprechen sie das Schlüsselwort für die entsprechende Kategorie, und dann Drücken Sie [] zur Durchführung des Anrufs. Sind einem Schlüsselwort mehrere Rufnummern zugeordnet, oder falls Sie die Schlüsselwort-Spracherkennung bei diesem Gerät nicht registriert haben, drücken Sie [Phonebook] und zur Auswahl der gewünschten Rufnummer aus der Liste.

HINWEIS

- Ist Ihr Fahrzeug in Bewegung, sind bestimmte Funktionen aus Sicherheitsgründen deaktiviert. Die mit den deaktivierten Funktionen verknüpften Tasten reagieren nicht auf Berührungen.
- Die am Steuergerät angezeigten Symbole, wie z.B. Batterie und Antenne können sich von denen des Mobiltelefons unterscheiden.
- Durch Einstellen des privaten Modus am Mobiltelefon kann die freihändige Bedienung deaktiviert werden.

Anruf annehmen

- 1 Drücken Sie [] zur Annahme eines Telefonanrufes bzw. [] zur Abweisung eines ankommenden Anrufes.



HINWEIS

- Wird das Kamerabild überwacht, wird dieser Bildschirm nicht angezeigt, auch wenn ein Anruf eingeht. Um diesen Bildschirm anzuzeigen, drücken Sie auf die <TEL>-Taste oder bringen Sie den Schalthebel des Fahrzeugs wieder in die Fahrerstellung.

Bedienvorgänge während eines Anrufs

Hörerlautstärke einstellen

DNX7

Drücken Sie die <▼> bzw. <▲>-Taste.

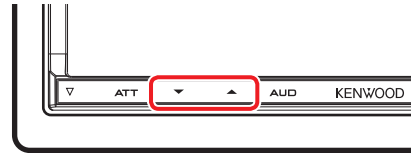

DNX5 DNX4

Drehen Sie den Lautstärkeregler.



Sprachausgabe umschalten

Drücken Sie [] zum Wechsel der Sprachausgabe zwischen Telefon und Lautsprecher.

Wählton-Ausgabe

Drücken Sie [DTMF] zur Anzeige des Ton-Eingabebildschirms.

Durch Berührung der entsprechenden Touchkeys auf dem Bildschirm können Sie Wahlöne festlegen.

Wartender Anruf

Wenn Sie einen zweiten Anruf während eines Gesprächs erhalten, können Sie es den ersten Anruf halten, um den zweiten Anruf zu beantworten, ebenso können Sie zwischen dem zweiten Anruf und dem ersten Anruf hin- und herwechseln.

Neuen ankommenden Anruf annehmen

Drücken Sie []. Der erste Anruf wird gehalten.

Umschalten zwischen aktuellem und gehaltenem Anruf

Drücken Sie [] erneut.

Drücken Sie [], bei jedem Drücken wird zwischen den Gesprächspartnern umgeschaltet.

Gegenwärtigen Anruf beenden.

Drücken Sie [].

Das Gerät schaltet auf das gehaltene Gespräch.

Bluetooth-Einstellungen

Sie können PIN-Codes registrieren, Geräte auswählen, die verbunden werden sollen, und Ausgabe-Einstellungen vornehmen.

1 | Drücken Sie die <TEL>-Taste. DNX7



DNX5 DNX4

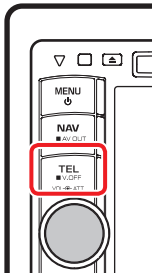

Freisprech-Bildschirm wird angezeigt.

2 | Drücken Sie [BT SETUP].



Der Bluetooth-SETUP-Bildschirm wird angezeigt.

Siehe nachfolgenden Abschnitt für jeweilige Einstellung.

- **Registrieren des PIN-Codes** ([S. 59](#))
- **Anzuschließendes Gerät auswählen** ([S. 53](#))
- **Ausgang einstellen** ([S. 59](#))

Registrieren des PIN-Codes des Bluetooth-Gerätes

PIN-Code für Bluetooth-Gerät einstellen. Der Code wird abgerufen bei der Registrierung (Pairing-Vorgang), der vom Mobiltelefon oder vom Audioplayer aus vorgenommen werden kann.

1 | Drücken Sie [SET] auf [Receiver PIN Code] im Bluetooth-SETUP-Bildschirm.

Der Empfänger-PIN-Code-Set-Bildschirm wird angezeigt.

2 | Geben Sie eine Code-Nummer ein und drücken Sie [Enter].

HINWEIS

- Drücken Sie [Cancel] zum Abbruch der Registrierung.
- Drücken Sie [Clear] zum Löschen der eingegebenen Nummer.

Bluetooth-Ausgabe-Einstellungen

Sie können die Lautsprecher so einstellen, dass die Ausgabe von Sprachsignal/Klingelton/Bluetooth-Audio erfolgt.

1 | Drücken Sie [Front Only] oder [All] auf [Bluetooth HF/Audio] im Bluetooth-SETUP-Bildschirm.

Front Only

Ausgabe über die vorderen Lautsprecher.

All

Ausgabe über alle Lautsprecher.

Freisprechsteuerung

Bei der Freisprechfunktion lassen sich eine Reihe von Einstellungen vornehmen.

- 1 | **Drücken Sie die <TEL>-Taste.**
Freisprech-Bildschirm wird angezeigt.
- 2 | **Drücken Sie den gewünschten Touchkey im Bildschirm Hands Free.**



Siehe nachfolgenden Abschnitt für jeweilige Einstellung.

- **Freisprecheinrichtung einstellen** ([S. 60](#))
- **SMS einstellen** ([S. 61](#))
- **Telefonnummer speichern** ([S. 63](#))
- **Spracherkennung registrieren** ([S. 64](#))
- **Schlüsselwort-Spracherkennung registrieren** ([S. 65](#))

Einstellen der Freisprecheinrichtung

- 1 | **Drücken Sie [TEL SETUP] im Freisprech-Bildschirm.**
Freisprech-Einstellungsbildschirm wird angezeigt.
- 2 | **Jedes Element wie folgt einstellen.**



Auto Response*1

Einstellung einer automatischen Antwortzeit zur Annahme einkommender Anrufe.

OFF (Werkseinstellung)*2:

Die automatische Antwortfunktion ist nicht verfügbar.

0-99: Anruf-Klingeldauer (Sekunden) einstellen.

Call Beep

Wählen Sie, ob ein Piepton ankommende Anrufe ankündigen soll.

ON (Werkseinstellung): Piepton ertönt.

OFF: Kein Piepton.

SMS Receive Beep

Wählen Sie, ob ein Piepton ankommende SMS ankündigen soll.

ON (Werkseinstellung): Piepton ertönt.

OFF: Kein Piepton.

Phone Information Use

Einstellung zum Herunterladen des Telefonbuches für die Liste verpasster, abgehender, ankommender und Anrufe.

ON (Werkseinstellung): Ja.

OFF: Nein.

*1 Entweder die Wartezeit für automatische Rufannahme, die an diesem Gerät eingestellt wurde, oder die am Mobiltelefon eingestellte Wartezeit wird verwendet, je nachdem, welche von beiden die kürzere ist.

*2 Bei DNX5 ist der Standardwert "8".



SMS Use

Wählen Sie, ob die SMS-Funktion verwendet werden soll.

ON (Werkseinstellung): SMS-Funktion aktiviert.

OFF: SMS-Funktion deaktiviert.

Sort Order

Stellen Sie ein, wie die Einträge im Mobiltelefon-Telefonbuch angeordnet werden sollen.

First: Sortiert nach Vorname.

Last (Werkseinstellung):
Sortiert nach Familienname.

Key Word

Registriert die Stimme für dieses Gerät zur Erkennung der Telefonnummerkategorie.

Siehe [Schlüsselwort-Spracherkennung \(S. 65\)](#).

Echo Cancel Level **DNX7**

Hiermit kann die Stufe der Echo-Unterdrückung eingestellt werden.

Werkseinstellung ist "15".

Microphone Level **DNX7**

Stellt die Empfindlichkeit des Telefon-Mikrofons ein. Werkseinstellung ist "2".

Noise Reduction Level **DNX7**

Verringert die durch die Umgebung hervorgerufenen Geräusche ohne Ändern der Lautstärke des Mikrofons. Verwenden Sie diese Einstellung, falls die Stimme des Anrufers nicht deutlich zu verstehen ist. Werkseinstellung ist "15".

[Restore]

Setzt die eingegebenen Einstellungen auf die Werkseinstellungen zurück.

SMS (Short Message Service)

Sie können die SMS-Funktion verwenden.

1 Drücken Sie [SMS] im Freisprech-Bildschirm.

SMS-Auswahlbildschirm wird angezeigt.

2 Wählen Sie die gewünschte Funktion von der Liste.

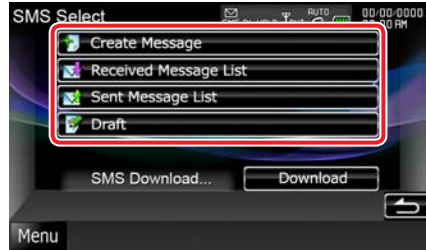

[Create Message]

Erstellt eine Mitteilung.

Weitere Details finden Sie unter [Erstellung einer neuen Mitteilung \(S. 62\)](#).

[Received Message List]

Zeigt die Liste der empfangenen Mitteilungen an.

[Sent Message List]

Zeigt die Liste der gesendeten Mitteilungen an.

[Draft]

Zeigt den letzten Mitteilungsentwurf an. Dieser Touchkey wird aktiv, wenn eine Nachricht nach dem Einschalten erstellt wurde.

[Download]

Empfängt Mitteilung.

Bedienvorgänge in der Bildschirm-Liste für Mitteilungen

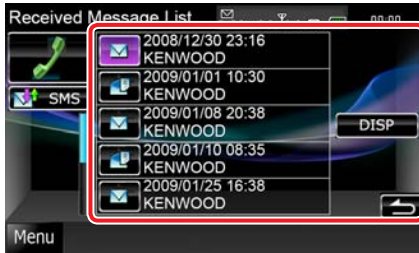

Wählt die Nummer in der Mitteilung

Wählen Sie die gewünschte Mitteilung von der Mitteilungsliste.

Displays message

Drücken Sie [DISP] zur Anzeige der ausgewählten Mitteilung.

Create a return message

Drücken Sie [SMS].

Erstellung einer neuen Mitteilung

1 Drücken Sie [Create Message] im SMS-Auswahlbildschirm.

Bildschirm zum Erstellen einer SMS-Mitteilung erscheint.

2 Drücken Sie [📖] oder [Direct Number].



Wählen Sie aus dem Telefonbuch

Drücken Sie [📖].

Telefonnummer eingeben.

Drücken Sie [Direct Number].

3 Drücken Sie [SET] auf [Message] im Bildschirm zum Erstellen einer SMS-Mitteilung.

Bildschirm zum Erstellen einer SMS-Mitteilung erscheint.

4 Verwenden Sie die Touchkeys zur Eingabe einer Mitteilung und drücken Sie [SET].



Verschiebt den Cursor.

Verwenden Sie [◀] [▶].

Schaltet die Tastaturbelegung um.

Verwenden Sie [▲] [▼]. Das Layout wechselt in der folgenden Reihenfolge; Alphabet, Nummern, Landessprache.

Schaltet zwischen Groß- und Kleinbuchstaben um

Drücken Sie [Shift].

Ändert das Layout der Tasten

[abc]: Alphabetisches Layout.

[qwe]: Qwerty-Layout.

[ALT]: Tastenwechsel.

Löscht das eingegebene Zeichen.

Drücken Sie [Clear]. Zum Löschen aller eingegebenen Zeichen, drücken Sie [CLEAR] für 2 Sekunden.

Eingabe eines Leerzeichens.

Drücken Sie [Space] an der gewünschten Position.

5 Drücken Sie [Send].

Die Mitteilung wird versendet.

HINWEIS

- [Delete] wird erst angezeigt wenn ein Mitteilungsentwurf editiert wird. Drücken Sie [Delete] zum Löschen der Mitteilung. Nach Drücken von [Delete] wird eine Bestätigungsmeldung angezeigt. Befolgen Sie die Nachricht und schließen Sie den Vorgang ab.

Verwendung von Templates

Mitteilungen lassen sich leicht erstellen durch Auswahl gewünschter Sätze aus einer Template-Liste.

1 | Drücken Sie [Create Message] im SMS-Auswahlbildschirm.

Bildschirm zum Erstellen einer SMS-Mitteilung erscheint.

2 | Drücken Sie [Template].



Die Bildschirm-Liste für Templates wird angezeigt.

3 | Drücken Sie auf das gewünschte Template.

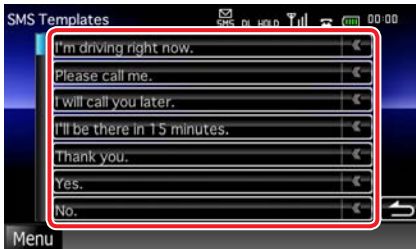

Das ausgewählte Template wird eingefügt.

Speichern einer Telefonnummer

Sie können häufig verwendete Telefonnummern mit diesem Gerät registrieren.

1 | Drücken Sie [Preset 1], [Preset 2], oder [Preset 3] für 2 Sekunden im Freisprech-Bildschirm.

HINWEIS

- Gibt es keine Speichernummer, wird durch Drücken dieses Touchkeys vorübergehend zu Schritt 3 gewechselt.

2 | Drücken Sie den Touchkey, und geben Sie die Nummer ein, die Sie registrieren möchten.



Siehe nachfolgende Tabelle für Erläuterungen zu jeder Taste.

Speichern aus erhaltenen SMS-Nachrichten

Drücken Sie [].

Speichern aus gesendeten SMS-Nachrichten

Drücken Sie [].

Speichern aus dem Telefonbuch

Drücken Sie [].

Registrierung von der Liste abgehender Anrufe

Drücken Sie [].

Speichern aus Liste verpasster Anrufe

Drücken Sie [].

Registrierung von der Liste verpasster Anrufe

Drücken Sie [].

Telefonnummern eingeben

Drücken Sie [Direct Number].

Stimme registrieren

Drücken Sie [Voice].

3 | Drücken Sie [Memory].

Die eingegebene Nummer wird der von Ihnen ausgewählten Speichernummer zugeordnet.

HINWEIS

- Drücken Sie [Delete] zum Löschen der aktuell angezeigten Telefonnummer. Nach Drücken von [Delete] wird eine Bestätigungsmeldung angezeigt. Befolgen Sie die Nachricht und schließen Sie den Vorgang ab.

Spracherkennung

Sie können Ihre Stimme registrieren lassen für die Spracherkennungsfunktion, die einen Link zur Telefonbuch-Information herstellt. Bis zu 35 Sprachspeicherpositionen können für jedes verbundene Mobiltelefon hinterlegt werden.

1 | Drücken Sie [Phonebook] im Freisprech-Bildschirm.

Der Telefonbuch-Bildschirm wird angezeigt.

2 | Wählen Sie den gewünschten Namen von der Liste.

3 | Drücken Sie [Record].

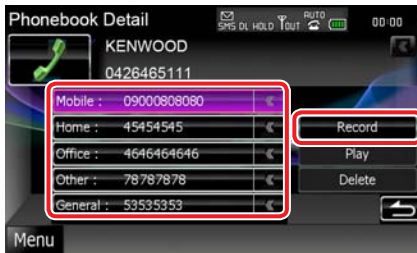

Der Bildschirm Address Recording wird angezeigt.

HINWEIS

- Sind bereits 35 Sprachmarkierungen registriert, kann keine weitere Sprachmarkierung registriert werden. In diesem Fall wird [Record] deaktiviert.
- Drücken Sie [Play], um den in den ausgewählten Telefonbuchdaten registrierten Text wiederzugeben.
- Drücken Sie [Delete] zum Löschen der Sprachmarkierung, die in der aktuell ausgewählten Telefonbuch-Datei registriert ist. Nach Drücken von [Delete] wird eine Bestätigungsmeldung angezeigt. Befolgen Sie die Nachricht und schließen Sie den Vorgang ab.

4 | Sagen Sie den Namen innerhalb von 2 Sekunden nach Ertönen des Pieptons und drücken Sie [Record]. (1. Versuch)



5 | Wiederholen Sie den Namen innerhalb von 2 Sekunden nach Ertönen des Pieptons. (2. Versuch)

Bei Erfolg wird eine entsprechende Mitteilung angezeigt und die Spracherkennung wird beendet.

HINWEIS

- Eine Mitteilung wird angezeigt, wenn die Stimme nicht erkannt wird. Lesen Sie die Mitteilung, um zu erfahren, wie weiter vorzugehen ist.
- Wiederholen Sie die Schritte vom 1. Versuch, wenn die Stimme eine andere ist als beim 1. Versuch.

Schlüsselwort- Spracherkennung

Sie können Ihre Stimme registrieren lassen für die Spracherkennungsfunktion, die einen Link zur Telefonbuch-Kategorie-Information herstellt.

1 Drücken Sie [SET] auf [Key Word] im Hands-Free-SETUP-Bildschirm.

Die Bildschirm-Liste für Schlüsselworte wird angezeigt.

2 Wählen Sie die gewünschte Telefonnummernkategorie von der Liste und drücken Sie [Record].

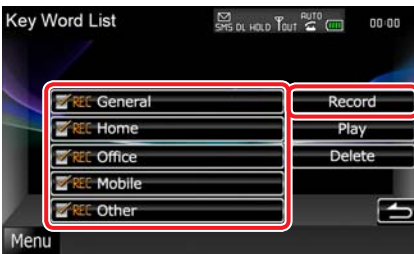

Der Bildschirm Key Word Recording wird angezeigt.

HINWEIS

- Bei einer Telefonnummer mit bereits registrierter Stimme wird das "REC"-Icon als aktiv dargestellt.
- Drücken Sie [Play], um den in der ausgewählten Telefonnummernkategorie registrierten Text wiederzugeben. Dieser Touchkey erscheint nicht bei **DNXS**.
- Drücken Sie [Delete] zum Löschen der Stimme aus der aktuell ausgewählten Kategorie. Nach Drücken von [Delete] wird eine Bestätigungsmeldung angezeigt. Befolgen Sie die Nachricht und schließen Sie den Vorgang ab. Dieser Touchkey erscheint nicht bei **DNXS**.

3 Wiederholen Sie die Telefonkategorie innerhalb von 2 Sekunden nach Ertönen des Pieptons und drücken Sie [Record]. (1. Versuch)



4 Wiederholen Sie die Telefonkategorie innerhalb von 2 Sekunden nach Ertönen des Pieptons. (2. Versuch)

Bei Erfolg wird eine entsprechende Mitteilung angezeigt und die Spracherkennung wird beendet.

HINWEIS

- Eine Mitteilung wird angezeigt, wenn die Stimme nicht erkannt wird. Lesen Sie die Mitteilung, um zu erfahren, wie weiter vorzugehen ist.
- Wiederholen Sie die Schritte vom 1. Versuch, wenn die Stimme eine andere ist als beim 1. Versuch.

Einstellungen vornehmen

Monitorbildschirm einstellen

Sie können die Bildqualität im iPod-Video, in einer Bilddatei, im Menübildschirm, etc. anpassen.

- Drücken Sie die Taste, die in jedem Diagramm dargestellt wird, sobald der gewünschte Bildschirm angezeigt wird.**

DNX7



DNX5 DNX4

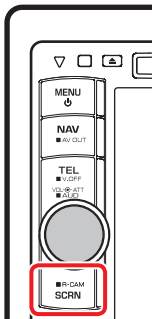

Der Bildschirm für die Bildschirmsteuerung wird angezeigt.

- Jedes Element wie folgt anpassen.**

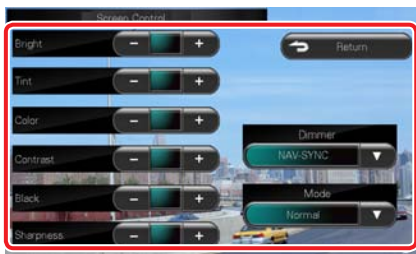

Bright/Tint/Color/Contrast/Black/Sharpness

Jedes Element wird angepasst.

Dimmer

Dimmer-Modus auswählen.

ON: Das Display und die Tasten werden abgeblendet.

OFF: Das Display und die Tasten werden nicht abgeblendet.

SYNC (Werkseinstellung):

Die Dimmer-Funktion wird zusammen mit dem Lichtschalter des Fahrzeugs ein- oder ausgeschaltet.

NAV-SYNC: Die Dimmer-Funktion wird entsprechend der Tag/Nacht-Anzeigeeinstellung der Navigation ein- oder ausgeschaltet.

Modus (nur Wiedergabebildschirm)

Bildschirmmodus auswählen.

Full: Vollbildmodus

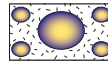

Just: Bildanpassungsmodus

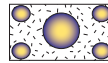

Zoom: Vollbildmodus

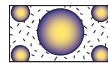

Normal: Normalbildmodus

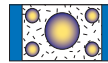

HINWEIS

- Die anzupassenden Elemente sind je nach Art der aktuellen Quelle unterschiedlich.
- Erst nach dem Anziehen der Feststellbremse sind Sie in der Lage, diese Funktion durchzuführen.
- Die Bildqualität kann für jede Quelle eingestellt werden.

Systemeinstellungen

HINWEIS

- Jeder Bedienvorgang in diesem Abschnitt lässt sich vom Multifunktionsmenü aufrufen.

1 | Drücken Sie [MENU] auf irgendeinem Bildschirm.

Zeigt den Top-Menübildschirm an.

2 | Drücken Sie [SETUP].

3 | Drücken Sie [System].



Zeigt den System-Menübildschirm an.
Siehe nachfolgenden Abschnitt für jeweilige Einstellung.

- **Bedienoberfläche einstellen** [\(S. 67\)](#)
- **Touchpanel einstellen** [\(S. 69\)](#)
- **Sicherheit einstellen** [\(S. 69\)](#)
- **Externen Schalter einstellen** **DXX** [\(S. 70\)](#)
- **Speicher einstellen** [\(S. 70\)](#)

Bedienoberfläche

Sie können die Parameter für die Benutzerschnittstelle einstellen.

1 | Drücken Sie [User Interface] in der Liste.

Zeigt den Bedienoberflächenbildschirm an.

2 | Jedes Element wie folgt einstellen.



Beep

Schaltet den Tastenquittungston ein oder aus.
Werkseinstellung ist "ON".

Remote Sensor*

Wählt ein Fernbedienungssignal.
Werkseinstellung ist "ON".

Language

Wählen Sie die Sprache für den Steuerbildschirm und die Einstellungselemente aus. Siehe [Spracheinstellungen \(S. 68\)](#).

Text Scroll

Ermöglicht die Anzeige von rollendem Text auf dem Quellensteuerungsbildschirm. Wählen Sie aus "Auto"/"Once"/"OFF".

Auto (Werkseinstellung):

Scrollt die Textanzeige automatisch.

Once: Ermöglicht nach dem Aktualisieren den Text einmalig automatisch durchzublätern.

OFF: Scrollt die Textanzeige nicht automatisch.

* Ist "Remote Sensor" deaktiviert, wird die TV-Fernbedienung nicht angenommen.



Drawer Close

Stellt ein, ob das Common Menu (S. 18) automatisch geschlossen wird oder nicht. Werkseinstellung ist "Auto".

Animation

Stellt ein, ob die Animation angezeigt werden soll. Werkseinstellung ist "ON".

Secondary

Stellt ein, ob die Navigationsinformationen im Audiobildschirm oder umgekehrt angezeigt werden. Werkseinstellung ist "ON".

Panel Switch Sensitivity **DNX7**

Passt die Empfindlichkeit der Frontpaneltaste an (ATT-Taste, etc.).

High: Stellt die Empfindlichkeit hoch ein.

Middle (Werkseinstellung):

Stellt die Empfindlichkeit mittel ein.

Low: Stellt die Empfindlichkeit niedrig ein.

Preout Setup **DNX4**

Stellt die Vorverstärkungsausgabe ein.

Rear: Ausgabe aus hinteren Lautsprechern.

Subwoofer: Ausgabe aus Subwoofer.

Diese Funktion ist nur im Standby-Modus verfügbar.

Spracheinstellungen

1 | Drücken Sie [SET] auf [Language] im Bedienoberflächenbildschirm.

Der Bildschirm Language Setting wird angezeigt.

2 | Jedes Element wie folgt einstellen.

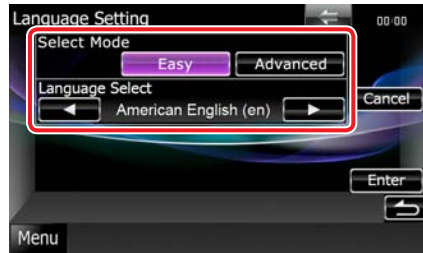

Select Mode

Wählt den Modus, um die Sprache auszuwählen.

Easy (Werkseinstellung): Wählt eine Sprache leicht aus.

Advanced: Ermöglicht die Sprache für entsprechende Elemente auszuwählen.

Language Select

Wählt eine Sprache aus.

*** Wenn Sie für Select Mode [Advanced] auswählen, wird der folgende Bildschirm angezeigt.**



GUI Language Select:

Wählt die Anzeigesprache für den Steuerbildschirm, und so weiter, aus.

Navigation Language Select:

Wählt die Sprache für die Navigation aus.

Text Language Select:

Wählt die Sprache für den Tag-Text (Titelinformationen) aus.

3 | Drücken Sie [Enter].

HINWEIS

- Um die Spracheinstellungen abzubrechen, drücken Sie auf [Cancel].

Touchpanel-Einstellung

1 | Drücken Sie [Touch] im System-Menübildschirm.

Bildschirm zur Anpassung des Touchpanels erscheint.

2 | Folgen Sie den Anweisungen auf dem Bildschirm und berühren Sie die Mitte von jedem -Symbol.

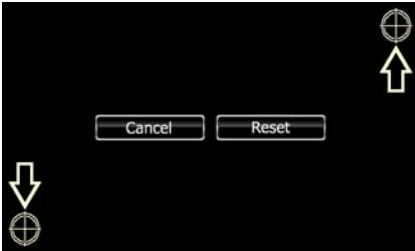

HINWEIS

- Um die Touchpanel-Einstellung abzubrechen, drücken Sie auf [Cancel].
- Um zum anfänglichen Status zurückzukehren, drücken Sie auf [Reset].

Sicherheitseinstellungen

DNX7 **DNX5** *Bedienvorgang*

Sie können zum Schutz Ihres Empfangssystems gegen Diebstahl einen Sicherheitscode einstellen.

HINWEIS

- Ist die Sicherheitscode-Funktion aktiviert, lässt sich der Code nicht ändern und die Funktion kann nicht freigegeben werden. Beachten Sie, dass Sie als Sicherheitscode eine beliebige 4-stellige Zahl Ihrer Wahl eingeben können.

1 | Drücken Sie [Security] im System-Menübildschirm.

Der Sicherheitsbildschirm wird angezeigt.

2 | Drücken Sie [ON] auf [SI].



HINWEIS

- Ist "SI" aktiviert, blinkt der Sicherheitsindikator auf dem Subpanel, wenn das Zündschloss auf "Aus" steht und das Panel abgenommen wurde. Werkseinstellung ist "ON".

3 | Drücken Sie [SET] auf [Security Code Set].

HINWEIS

- Wenn Sie die Code-Registrierung bereits abgeschlossen haben, wird [CLR] angezeigt.

4 | Geben Sie einen 4-stelligen Sicherheitscode ein und drücken Sie [Enter].

5 | Geben Sie gleichen Code erneut ein und drücken Sie [Enter].

Der Sicherheitscode wurde registriert.

HINWEIS

- Wenn Sie einen anderen Sicherheitscode eingeben, kehrt die Bildschirmanzeige zu Schritt 4 zurück (für die Eingabe des ersten Codes).
- Wenn Sie die <Reset>-Taste gedrückt haben oder wenn Sie den Receiver von der Batterie getrennt haben, geben Sie so wie in Schritt 4 den korrekten Sicherheitscode ein und Drücken Sie [Enter]. Sie können Ihren Empfänger verwenden.

DNX4 Bedienungsvorgang

Ein rotes Anzeigesymbol wird auf dem Gerät blinken, nachdem die ACC auf OFF eingestellt wurde, und warnt vor potentiellen Dieben.

Ist die Funktion aktiviert (Werkseinstellung), blinkt der Sicherheitsindikator auf dem Frontpanel, wenn das Zündschloss auf "Aus" steht.

1 | Drücken Sie [Security] im System-Menübildschirm.

Der Sicherheitsbildschirm wird angezeigt.

2 | Drücken Sie [ON] bzw. [OFF] auf [SI].

EXT-SW-Einstellungen DNX7

Externen Schalter für Stromversorgungsmodus einstellen.

1 | Drücken Sie [EXT SW] im System-Menübildschirm.

Zeigt den EXT-SW-Bildschirm an.

2 | Jedes Element wie folgt einstellen.

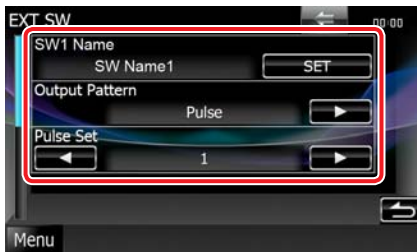

SW1 Name/SW2 Name

Stellt den Namen des externen Gerätes ein.

Output Pattern

Stellt das Ausgangsmuster für das Stromsignal unter "Pulse"/"Level" ein. Werkseinstellung für EXT SW1 ist "Pulse" und für EXT SW2 ist "Level".

Sie können es so einstellen, dass jedes Mal, wenn der EXT-SW-Bildschirm berührt wird, die Ausgabe auf on/off steht. Siehe [Steuerung für externes Gerät \(S. 77\)](#).

Pulse Set

Stellt die Ausgangszeit des Impulssignals ein. Ausgänge betragen 500ms, wenn "1" eingestellt ist.

Erhöht sich bei jedem Schritt um 200ms. Bis zu 100 Schritte können eingestellt werden.

HINWEIS

- Erst nach dem Anziehen der Feststellbremse sind Sie in der Lage, einen Zeichen einzugeben.
- "Pulse": Erstellt einen einzelnen Stromsignalimpuls.



- "Level": Führt mit Ausgabe des leistungsstarken Signals fort.



Einstellungsspeicher

Die Einstellungen für Audiosteuerung, AV-IN-SETUP, Navigation, Kamera und Audio-SETUP können gespeichert werden. Die gespeicherten Einstellungen können jederzeit wieder aufgerufen werden. Selbst wenn die Einstellungen beispielsweise aufgrund eines Austauschs der Batterie gelöscht wurden, können die Einstellungen wieder hergestellt werden.

1 | Drücken Sie [SETUP Memory] im System-Menübildschirm.

Der SETUP-Memory-Bildschirm wird angezeigt.

2 | Folgen Sie den Anweisungen auf dem Bildschirm.

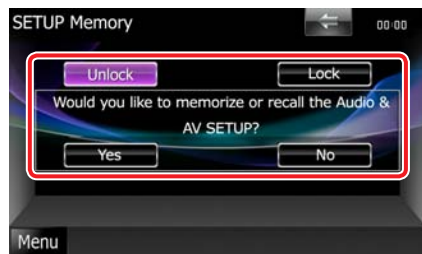

[Lock]/[Unlock]*

Blockiert oder entsperrt die Einstellungen für AV-IN SETUP, Navigation und Audio SETUP.

Yes

Zum Speichern oder Abrufen von Einstellungen:

No

Bricht die Funktion oder Speicherung ab. Der SETUP-Menübildschirm erscheint erneut.

* Ist [Lock] ausgewählt, können Sie die Einstellungen für AV-IN SETUP, Navigation und Audio SETUP nicht ändern. Zudem wird das gesperrte Schlüssel-Symbol unter jedem Einstellungs-Icon im SETUP-Menü angezeigt.

3 | Folgen Sie den Anweisungen auf dem Bildschirm.

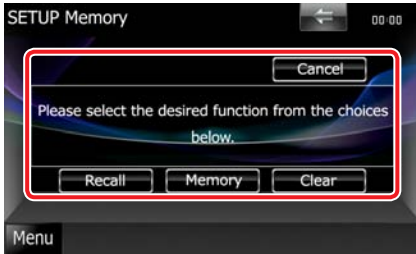

Recall

Zum Abrufen der gespeicherten Einstellungen.

Memory

Speichert die aktuellen Einstellungen.

Clear

Löscht die aktuell gespeicherten Einstellungen.

Abbrechen

Bricht das Speichern/Abrufen der Einstellungen ab

Display-Einstellungen

1 | Drücken Sie [MENU] auf irgendeinem Bildschirm.

2 | Drücken Sie [SETUP].

Der SETUP-Menübildschirm wird angezeigt.

3 | Drücken Sie [Display].



Zeigt den Display-Menübildschirm an. Siehe nachfolgenden Abschnitt für jeweilige Einstellung.

- **Monitorwinkelsteuerung DNX7** (S. 71)
- **Bedienfeld anpassen** (S. 72)
- **Hintergrundbild ändern** (S. 73)

Monitorwinkelsteuerung DNX7

Sie können die Position des Monitors einstellen.

1 | Drücken Sie [Angle] im Display-Menübildschirm.

Der Angle-SETUP-Bildschirm wird angezeigt.

2 | Wählen Sie eine Zahl aus, die Ihrer gewünschten Winkeleinstellung entspricht.



HINWEIS

- Sie können den aktuellen Monitorwinkel als den Winkel speichern, der bei ausgeschalteter Stromversorgung eingestellt sein soll. Drücken Sie [Memory] sobald der gewünschte Winkel ausgewählt ist.
- Das Frontpanel kann so eingestellt werden, dass es sich automatisch öffnet sobald die Zündung ausgeschaltet wird, damit es entfernt und somit vor Diebstahl gesichert werden kann. Drücken Sie [ON] auf [Auto Open].

Bedienfeld-Koordinate

Sie können die Beleuchtungsfarbe des Bildschirms und der Tasten einstellen. Die wählbaren Elemente variieren je nach Gerät.

1 | Drücken Sie [Color] im Display-Menübildschirm.

Der Farbbildschirm wird angezeigt.

2 | Drücken Sie [SET] auf [Panel Color Coordinate].



Bildschirm Bedienfeld-Koordinate erscheint.

HINWEIS

- Sie können [SET] oder [Initialize] drücken, wenn die Option [Panel Color Scan] ausgeschaltet ist.
- Drücken Sie [Initialize] zum Zurücksetzen der Einstellungen auf Werkseinstellungen.

3 | Drücken Sie auf die gewünschte Farbe.



Registrierung der Originalfarbe

Sie können Ihre Originalfarbe registrieren.

1 | Drücken Sie [Adjust] im Bedienfeld-Koordinatenbildschirm.

Der Bildschirm Panel Color RGB Coordinate erscheint.

2 | Benutzen Sie [◀] und [▶] zur Anpassung der einzelnen Farbwerte.

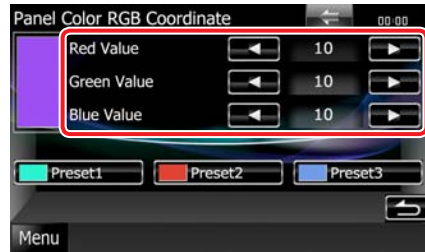

3 | Drücken Sie 2 Sekunden lang die gewünschte Preset-Taste.

Panel color scan

Sie können das Panel Color so einstellen, dass es das Farbspektrum kontinuierlich durchsucht.

1 | Drücken Sie [ON] auf [Panel Color Scan] im Farbbildschirm.

Panel Color Scan ist eingeschaltet.

Hintergrundbild ändern

Sie können ein Bild vom angeschlossenen USB-Gerät laden und als Hintergrundbild verwenden.

Bevor diese Vorgehensweise durchgeführt werden kann, muss das Gerät mit dem zu ladenden Bild angeschlossen werden.

1 | Drücken Sie [Background] im Display-Menübildschirm.

Der Bildschirm Background wird angezeigt.

2 | Drücken Sie [STANDBY].

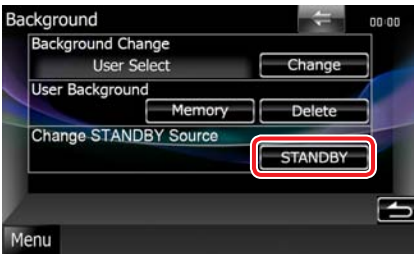

3 | Drücken Sie [Memory] auf [User Background].

Der Bildschirm User Background File Select wird angezeigt.

HINWEIS

- Durch Drücken der [Memory]-Taste wird Quelle AV OUT auf OFF geschaltet. Um die Quelle AV OUT zurückzustellen, siehe [AV-Ausgang-Schnittstelleneinstellungen \(S. 77\)](#).

4 | Zu ladenden Bilder auswählen

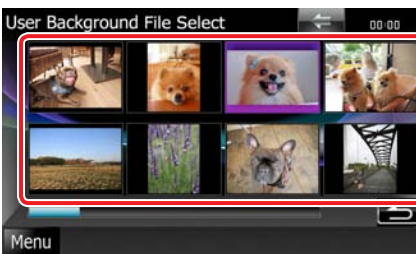

5 | Drücken Sie [Enter].

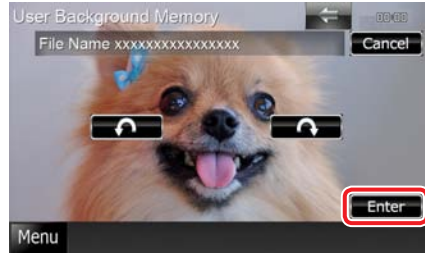

Das ausgewählte Bild wird geladen und die Anzeige wechselt zurück zum Bildschirm Background.

HINWEIS

- Beim Drücken von [↶] erfolgt eine Linksdrehung.
- Beim Drücken von [↷] erfolgt eine Rechtsdrehung.

6 | Drücken Sie [Change] auf [Background Change] im Hintergrund-Bildschirm.

7 | Wählen Sie ein Bild für den Hintergrund aus und drücken Sie [Enter].

HINWEIS

- Siehe [Abspielbare Medien und Dateien \(S. 93\)](#) für Spezifikationen zu lesbaren Bildern.
- Wenn Sie im Bildschirm Background auf [Delete] drücken, wird das Hintergrundbild gelöscht. Nach Drücken von [Delete] wird eine Bestätigungsmeldung angezeigt. Befolgen Sie die Nachricht und schließen Sie den Vorgang ab.

Navigationseinstellungen

Sie können Navigationsparameter einstellen.

- 1 | Drücken Sie [MENU] auf irgendeinem Bildschirm.**
- 2 | Drücken Sie [SETUP].**
Der SETUP-Menübildschirm wird angezeigt.
- 3 | Drücken Sie [Navigation].**



Der Navigation-SETUP-Bildschirm wird angezeigt.

- 4 | Jedes Element wie folgt einstellen.**



NAV Interrupt Speaker

Wählt Lautsprecher für die Sprachführung des Navigationssystems.

Front L: Verwendet den Lautsprecher vorne links für die Sprachführung.

Front R: Verwendet den Lautsprecher vorne rechts für die Sprachführung.

Front All (Werkseinstellung):

Gibt die Sprachführung über beide vorderen Lautsprecher aus.

NAV Voice Volume

Passt die Lautstärke für die Sprachführung des Navigationssystems an. Werkseinstellung ist "25".

NAV Mute

Schaltet die Lautstärke der hinteren Lautsprecher stumm, wenn die Sprachführung des Navigationssystems zu hören ist. Werkseinstellung ist "ON".

Kamera-Einstellungen

Sie können Kameraparameter einstellen.

- 1 | Drücken Sie [MENU] auf irgendeinem Bildschirm.**
- 2 | Drücken Sie [SETUP].**
Der SETUP-Menübildschirm wird angezeigt.
- 3 | Drücken Sie [Camera].**



Der Camera-SETUP-Bildschirm wird angezeigt.

- 4 | Jedes Element wie folgt einstellen.**

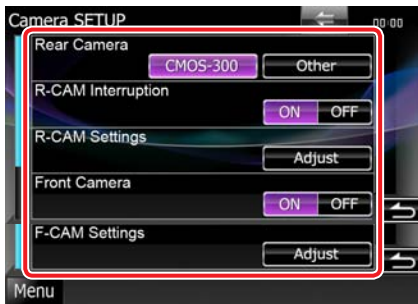

Rear Camera*1 DNX7

Wählt den zu verwendenden Typ der Rückspiegelkamera aus.

CMOS-300: Wenn die CMOS-300 mit der Einstellung ID 1 verbunden ist.

Other (Werkseinstellung):
Wenn die andere Kamera verbunden ist.

R-CAM Interruption

Stellt Methode für Wechsel der Anzeige ein. Die Einstellwerte sind ON und OFF.

ON: Wechselt zur Anzeige der Rückspiegelkamera, wenn man den Rückwärtsgang einlegt oder die Taste <AUD> **DNX7** oder <SCRN> **DNX5** **DNX4** 1 Sekunde lang drückt.

OFF (Werkseinstellung):
Wechselt zur Anzeige der Rückspiegelkamera, wenn man die Taste <AUD> **DNX7** oder <SCRN> **DNX5** **DNX4** 1 Sekunde lang drückt.

R-CAM Settings*2 DNX7

Passt die CMOS-300 mit der Einstellung ID 1 an. Weitere Details finden Sie in der Bedienungsanleitung Ihrer Kamera.

Front Camera*1 DNX7

Schalten Sie diese Einstellung ein, wenn die CMOS-300 mit der Einstellung ID 2 verbunden ist. Die Einstellwerte sind ON und OFF. Werkseinstellung ist "OFF".

F-CAM Settings*3 DNX7

Passt die CMOS-300 mit der Einstellung ID 2 an. Weitere Details finden Sie in der Bedienungsanleitung Ihrer Kamera.

- *1 Diese Einstellungen können nur dann eingestellt werden, wenn die Feststellbremse angezogen ist.
- *2 Diese Einstellung kann nur dann eingestellt werden, wenn Sie die Feststellbremse aktiviert haben und die CMOS-300 ausgewählt ist.
- *3 Diese Einstellung kann nur dann eingestellt werden, wenn Sie die Feststellbremse aktiviert haben und "Front Camera" auf [ON] steht.

Software-Information

Überprüfen Sie die Software-Version dieses Gerätes.

- 1 | **Drücken Sie [MENU] auf irgendeinem Bildschirm.**
- 2 | **Drücken Sie [SETUP].**
Der SETUP-Menübildschirm wird angezeigt.
- 3 | **Drücken Sie [Software].**



Der Bildschirm Software Information wird angezeigt.

- 4 | **Bestätigen Sie die Software-Version. Drücken Sie [Update] so oft wie nötig.**



HINWEIS

- Wie Sie die Software aktualisieren können, erfahren Sie im entsprechenden Bedienungshandbuch, das mit der Software mitgeliefert ist.

AV-Eingangseinstellungen

Sie können die AV-Eingangsparameter einstellen.

- 1 | **Drücken Sie [MENU] auf irgendeinem Bildschirm.**
- 2 | **Drücken Sie [SETUP].**
Der SETUP-Menübildschirm wird angezeigt.
- 3 | **Drücken Sie [Source].**

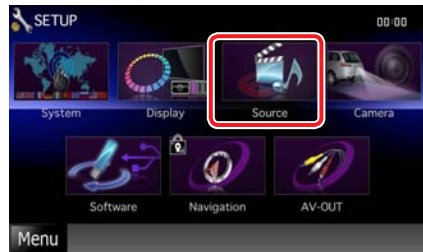

- 4 | **Drücken Sie [AV-IN SETUP] in der Liste.**

Der AV-IN-SETUP-Bildschirm wird angezeigt.

- 5 | **Jedes Element wie folgt einstellen.**

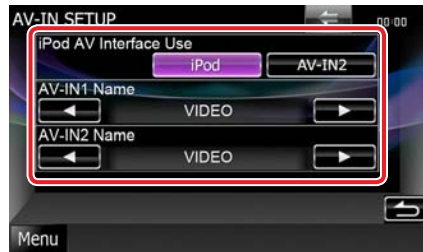

iPod AV Interface Use*1

Stellt den Anschluss für den iPod ein. Die Einstellwerte sind iPod und AV-IN2. Werkseinstellung ist "iPod".

AV-IN1 Name/AV-IN2 Name*2

Sie können einen Namen einstellen, der bei Auswahl eines Systems angezeigt wird, das über den Anschluss AV INPUT angeschlossen wurde. Werkseinstellung ist "VIDEO".

- *1 Diese Option kann im STANDBY -Betrieb und auch bei nicht angeschlossenem iPod verwendet werden.
- *2 [AV-IN2 name] kann eingestellt werden, wenn "AV-IN2" ausgewählt ist in [iPod AV Interface Use].

AV-Ausgang-Schnittstelleneinstellungen

Sie können eine AV-Quelle für die Ausgabe am AV OUTPUT-Anschluss auswählen. Werkseinstellung ist "OFF".

- 1 | Drücken Sie [MENU] auf irgendeinem Bildschirm.
- 2 | Drücken Sie [SETUP].
Der SETUP-Menübildschirm wird angezeigt.
- 3 | Drücken Sie [AV-OUT Interface].



Zeigt den Bildschirm AV-OUT-Schnittstelle an.

- 4 | Drücken Sie [◀] bzw. [▶] zur Einstellung von [AV-OUT] auf VIDEO, DISC, iPod, bzw. OFF.

Steuerung für externes Gerät DNX7

Steuert die Stromversorgung der externen Geräte.

- 1 | Drücken Sie [EXT SW] im Quellensteuerungsbildschirm.



Zeigt den Steuerungsbildschirm EXT SW an.

HINWEIS

- Wenn [EXT SW] nicht angezeigt wird, drücken Sie [◀].

- 2 | Drücken Sie auf die gewünschte Umschalttaste.

Sie können die Stromversorgung für das externe Gerät ein- oder ausschalten.

HINWEIS

- Sie müssen eine handelsübliche Relais-Einheit anschließen, um diese Funktion nutzen zu können. Verbinden Sie die zu steuernden Geräte mit der Relais-Einheit.
- Siehe [EXT-SW-Einstellungen \(S. 70\)](#) für Spezifikation zur Ein- und Ausschaltung der Stromversorgung.

Audio-Steuerung

HINWEIS

- Jeder Bedienvorgang in diesem Abschnitt lässt sich vom Multifunktionsmenü aufrufen.

Sie können die unterschiedlichen Einstellungen wie Audio-Balance oder Subwoofer-Level einstellen.

1 | Drücken Sie [MENU] auf irgendeinem Bildschirm.

2 | Drücken Sie [Audio].

Audiobildschirm wird angezeigt.
Siehe nachfolgenden Abschnitt für jeweilige Einstellung.

- **Audio-Einstellungen** [\(S. 78\)](#)
- **Audio-Steuerung** [\(S. 81\)](#)
- **Equalizer-Steuerung** [\(S. 82\)](#)
- **Zonensteuerung durchführen** [\(S. 84\)](#)
- **Space-Enhancer einstellen** [DNX7 \(S. 84\)](#)
- **Hörposition einstellen** [DNX7 \(S. 85\)](#)

Audio-Einstellungen

1 | Drücken Sie [Audio SETUP].

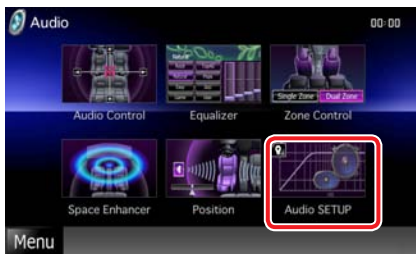

Der Bildschirm Speaker Select wird angezeigt.
Siehe nachfolgenden Abschnitt für jeweilige Einstellung.

- **Lautsprecher einrichten** [\(S. 78\)](#)
- **Fahrzeugtyp einrichten (DTA)** [DNX7 \(S. 79\)](#)
- **DSP-Auswahl** [DNX7 \(S. 81\)](#)

Lautsprechereinstellungen

Hier können Sie Typ und Größe der Lautsprecher einstellen, um beste Klangeffekte zu erzielen.

Wenn die Lautsprecherart und -größe eingestellt wurden, werden die Übergangsfrequenz- und Equalizer-Kurve für die Lautsprecher automatisch eingestellt.

1 | Berühren Sie den einzustellenden Lautsprecher, und stellen Sie jedes Element wie folgt ein.

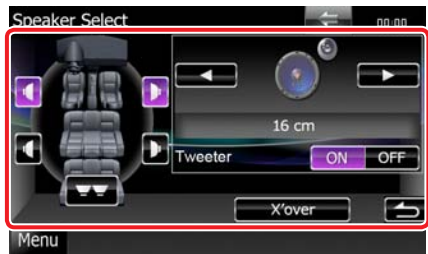

Subwoofer [DNX5](#) [DNX4](#)

Auswählen, wenn Sie einen Subwoofer benutzen.

Tweeter [DNX7](#)

Sie können den Tweeter (Hochtöner) einstellen, wenn Sie die vorderen Lautsprecher auswählen.

Wenn Sie einen Hochtöner zusammen mit den vorderen Lautsprechern verwenden, stellen Sie den Hochtöner auf "ON".

In der Position "ON" wird der Equalizer auf die beste Position eingestellt.

X'over

Zeigt den Einstellungsbildschirm für die Übergangsfrequenzen der Lautsprecher an.
Hier können Sie das Übergangsnetzwerk, das automatisch eingestellt wurde, als Sie den Lautsprechertyp ausgewählt haben, anpassen.
Weitere Details finden Sie unter [Übergangsnetzwerk einstellen \(S. 79\)](#).

2 | Wählen Sie eine Lautsprechergröße mit Hilfe von [◀] und [▶]. Die Lautsprechergröße ist je nach Lautsprechertyp und Gerät unterschiedlich.

DNX7

Vorn

OEM, 10 cm, 13 cm, 16 cm, 17 cm, 18 cm, 4x6, 5x7, 6x8, 6x9, 7x10

Hinten

Kein, OEM, 10 cm, 13 cm, 16 cm, 17 cm, 18 cm, 4x6, 5x7, 6x8, 6x9, 7x10

Subwoofer

Kein, 16 cm, 20 cm, 25 cm, 30 cm, 38 cm größer

HINWEIS

- Wählen Sie "None" wenn keine Lautsprecher vorhanden sind.

DNX5 DNX4

Vorn/Hinten/Subwoofer

Standard, breit, mittel, schmal

Übergangnetzwerk einstellen

Sie können eine Übergangsfrequenz für die Lautsprecher einstellen.

- 1 | **Berühren Sie den Lautsprecher, um das Übergangnetzwerk im Bildschirm für Lautsprecherauswahl einzustellen.**
- 2 | **Drücken Sie [X'over].**
Bildschirm Übergangnetzwerk wird angezeigt.
- 3 | **Jedes Element wie folgt einstellen.**

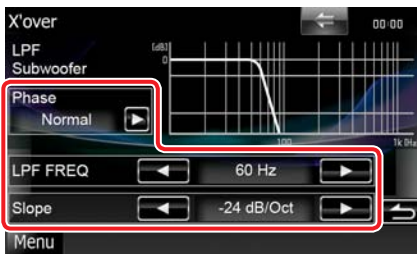

Phase*

Stellt die Phase des Subwoofer-Ausgangs ein. Die Phase wird um 180 Grad umgekehrt, wenn sie auf "Reverse" gestellt wird.

HPF FREQ

Hochpassfilter-Einstellung. Wenn im Bildschirm für die Lautsprecherauswahl die vorderen oder hinteren Lautsprecher gewählt sind.)

LPF FREQ

Tiefpassfilter-Einstellung. (Wenn im Bildschirm für die Lautsprecherauswahl Subwoofer gewählt ist)

Slope DNX7

Stellt eine Steigung im Übergangnetzwerk ein.

* Diese Funktion ist in spezifischen Situationen verfügbar.

DNX7 Nur wenn "Subwoofer" in den Lautsprechereinstellungen auf "ON" gestellt ist.

DNX5 DNX4 Nur wenn "Subwoofer" in den Lautsprechereinstellungen auf "ON" und LPF FREQ nicht auf "Through" gestellt ist.

Einstellung des Fahrzeugtyps (DTA) DNX7

Sie können den Fahrzeugtyp und das LautsprecherNetz etc. einstellen.

- 1 | **Drücken Sie [Car Type] auf dem Audio SETUP-Bildschirm.**
Fahrzeugtyp-Bildschirm wird angezeigt.
- 2 | **Wählen Sie Ihren Fahrzeugtyp aus der Liste.**

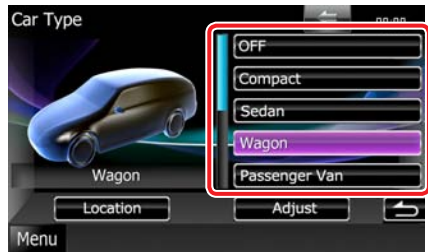

HINWEIS

- Es könnte sein, dass Ihr Fahrzeugtyp nicht in der Liste aufgeführt ist.
- Nach Auswahl Ihres Fahrzeugtyps erfolgt die Anpassung der Verzögerungszeit und des Equalizers automatisch (zur zeitlichen Anpassung der Tonwiedergabe für jeden Kanal), damit beste Surround-Effekte erzielt werden.

Lautsprecherpositionseinstellungen

1 | Berühren Sie [Location] auf dem Fahrzeugtyp-Bildschirm.

Lautsprecher-Positions-Bildschirm wird angezeigt.

2 | Wählen Sie die Lautsprecherpositionen mit Hilfe von [▶].

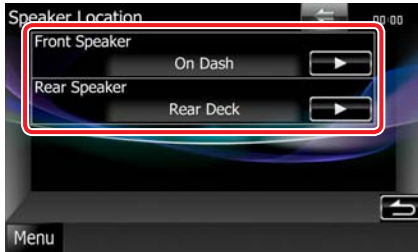

Front Speaker

Wählen Sie aus "Door"/"On Dash"/"Under Dash" die Position aus.

Rear Speaker

Wählen Sie aus "Door"/"Rear Deck", "2nd Row"/"3rd Row" die Position aus (Minivan, Minibus).

Fahrzeugtyp anpassen

Sie können die zeitliche Einstellung der Tonwiedergabe für jeden Kanal manuell vornehmen.

1 | Berühren Sie [Adjust] auf dem Fahrzeugtyp-Bildschirm.

Der Bildschirm Car Type Adjust wird angezeigt.

2 | Berühren Sie den Lautsprecher, den Sie anpassen möchten, und verwenden Sie [◀] und [▶] oder den Schieberegler zum Einstellen der Verzögerungszeit.

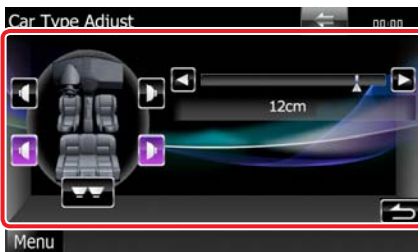

HINWEIS

- Nehmen Sie eine Feineinstellung der Verzögerungszeit des hier festgelegten Lautsprecherausgangs vor, um eine geeignete Umgebung für Ihr Fahrzeug zu erlangen.

- Die Einstellungen der Verzögerungszeit werden automatisch erkannt und abgeglichen, indem die Abstände der einzelnen Lautsprecher vom Mittelpunkt des Fahrzeuginnenraums bestimmt werden.

① Stellen Sie die vorderen und hinteren Positionen und die Höhe des Bezugspunktes auf Ohrhöhe der Person auf dem Vordersitz sowie die rechte und linke Position auf den Mittelpunkt des Fahrzeuginnenraums.

② Messen Sie die Abstände vom Bezugspunkt bis zu den Lautsprechern.

③ Berechnen Sie die Differenz der Abstände entsprechend des am weitesten entfernten Lautsprechers.

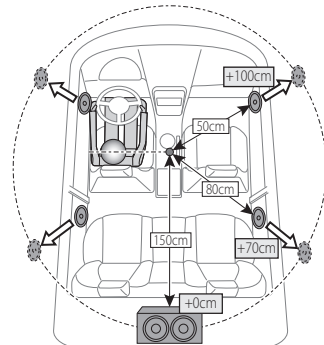

DSP Select **DNX7**

Sie können wählen, ob Sie das DSP-System (digitaler Signalprozessor) verwenden möchten.

1 | Drücken Sie [Bypass] oder [Through] auf [DSP Select] im Audio SETUP-Bildschirm.

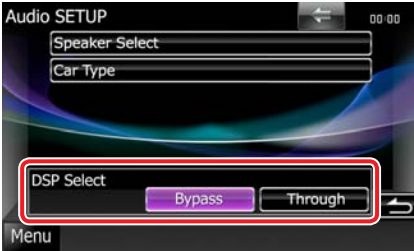

Bypass

DSP hat keine Auswirkung.

Through

DSP hat eine Auswirkung.

HINWEIS

- Wenn der Modus [Bypass] eingestellt ist, kann das DSP-System nicht eingestellt werden.

Allgemeine Audio-Steuerung

1 | Drücken Sie [Audio Control].

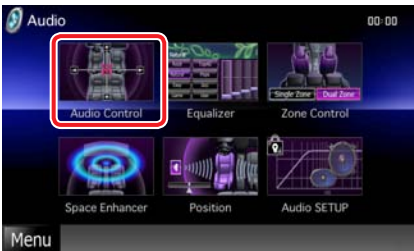

2 | Jedes Element wie folgt einstellen.



Fader #/Balance

Einstellung der Lautstärke-Balance im berührten Bereich.

[◀] und [▶] stellen die Lautstärke-Balance rechts und links ein.

[▲] und [▼] stellen die Lautstärke-Balance vorn und hinten ein.

Volume Offset*

Feineinstellung der Lautstärke für die aktuelle Quelle. Sie können so die Lautstärkeunterschiede zwischen verschiedenen Quellen ausgleichen.

Subwoofer Level

Regelt die Subwoofer-Lautstärke. Diese Einstellung ist nicht verfügbar, wenn der Subwoofer auf "None" gestellt ist. Siehe [Lautsprechereinstellungen \(S. 78\)](#).

Bass Boost **DNX7**

Einstellung der Bassanhebung unter "OFF"/"Step1"/"Step2".

Loudness **DNX5** **DNX4**

Ein- bzw. Ausschalten der Loudness-Funktion. Wenn die Funktion auf "ON" gestellt ist, werden die hohen und niedrigen Töne bei niedriger Lautstärke automatisch verbessert. Nur einstellbar, wenn die Zone-Funktion ([S. 84](#)) deaktiviert ist.

* Wenn Sie zuerst die Lautstärke erhöht und danach mit "Volume Offset" verringert haben, kann der Ton extrem laut sein, wenn Sie zu einer anderen Quelle umschalten.

Equalizer-Steuerung

Sie können den Equalizer durch Auswahl der optimierten Einstellung für jede Kategorie anpassen.

Wenn Sie **DNX7** verwenden, kann der Equalizer auch manuell angepasst werden.

1 | Drücken Sie [Equalizer].

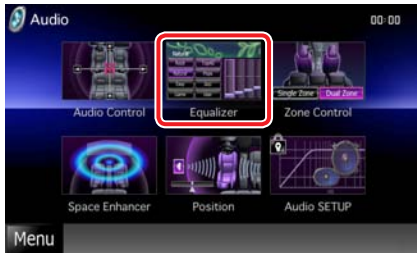

Equalizer-Bildschirm wird angezeigt.

DNX7 Bedienvorgang

Steuerung der EQ-Kurven

1 | Auswahl der EQ-Kurve aus [Natural], [Rock], [Pops], [Easy], [Top40], [Jazz], [Game], [iPod], und [User].

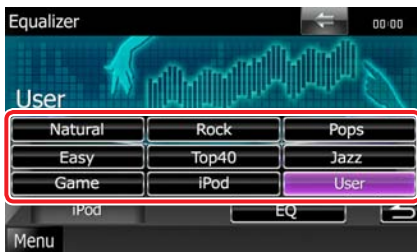

HINWEIS

- [iPod] ist nur mit iPod-Quelle möglich.

Manuelle Steuerung des Equalizers

Diese Einstellung kann nicht durchgeführt werden, wenn auf dem Equalizer-Bildschirm [iPod] ausgewählt wurde.

- 1 | Drücken Sie [EQ] im Graphic Equalizer-Bildschirm.
- 2 | Berühren Sie den Bildschirm und nehmen Sie die gewünschte Einstellung des Graphic-Equalizers vor.

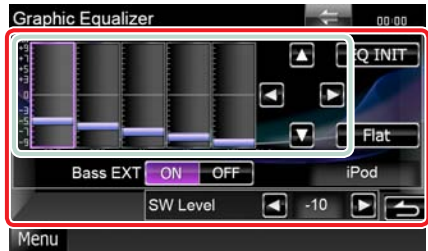

Gain-Level (hellgrün gekennzeichnete Bereich)

Stellen Sie den Gain-Level durch Berührung des jeweiligen Frequenzbalkens ein.

Durch Berührung von [◀], [▶], [▲] und [▼] kann der Level ebenfalls eingestellt werden. Verwenden Sie [◀] und [▶] zur Auswahl einer Frequenz und [▲] und [▼] zur Einstellung des Levels.

EQ INIT

Zurücksetzen auf das Level, auf dem zuvor der Gain-Level eingestellt wurde.

Flat

Die Klangkurve wird flach.

Bass EXT (Einstellungen für Bass-Erweiterung)

Beim Einschalten wird eine Frequenz über 62,5 Hz auf den Gain-Level 62,5 Hz eingestellt.

SW Level

Regelt die Subwoofer-Lautstärke. Diese Einstellung ist nicht verfügbar, wenn der Subwoofer auf "None" gestellt ist. Siehe [Lautsprechereinstellungen \(S. 78\)](#).

DNX5 DNX4

Bedienvorgang

Steuerung der EQ-Kurven

- 1 | Auswahl der EQ-Kurve aus [Natural], [Rock], [Pops], [Easy], [Top40], [Jazz], und [User] mit Hilfe von [◀] und [▶].

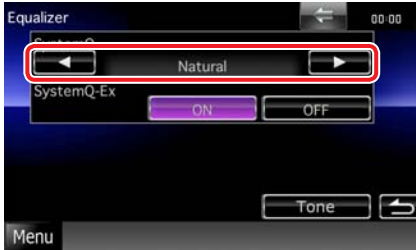

Steuersystem Q-Ex

Wählt Elemente, die durch die Tonkurveneinstellung angepasst werden sollen. Wenn Sie diese Einstellung ausschalten, kann nur der Pegel für die Tonkurven eingerichtet werden.

- 1 | Drücken Sie [ON] bzw. [OFF] auf [SystemQ-Ex].

Manuelle Steuerung des Equalizers

- 1 | Drücken Sie [Tone] im Graphic-Equalizer-Bildschirm.
- 2 | Jedes Element wie folgt einstellen.

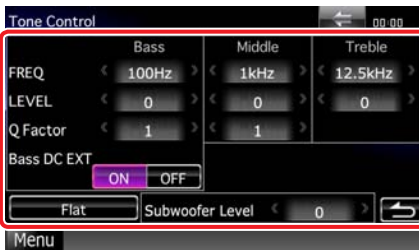

FREQ

Stellt die Mittenfrequenz für jeden Bereich ein. Die Einstellwert sind die folgenden.

Bass: 40Hz/50Hz/60Hz/70Hz/80Hz/100Hz/120Hz/150Hz (Werkseinstellung ist "100Hz")

Middle: 500Hz/1kHz/1,5kHz/2kHz (Werkseinstellung ist "1kHz")

Treble: 10kHz/12,5kHz/15kHz/17,5kHz (Werkseinstellung ist "12,5kHz")

LEVEL

Stellt den Level für jeden Bereich ein.

Der jeweilige Einstellwert ist zwischen -8dB und 8dB, Werkseinstellung ist "0dB."

Q Factor

Q-Wert für Bass und Mitten einstellen.

Die Einstellwert sind die folgenden.

Bass: 1/1,25/1,5/2 (Werkseinstellung ist "1.")

Middle: 1/2 (Werkseinstellung ist "1.")

Bass DC EXT

Schaltet Bass DC EXT ein oder aus.

Werkseinstellung ist "OFF".

Wenn Sie die Funktion "ON" auswählen, erweitert sich die Bass-Mittenfrequenz zum niedrigen Register um etwa 20 %.

[Flat]

Die Klangkurve wird 0 (flach).

Subwoofer Level

Regelt die Subwoofer-Lautstärke. Diese Einstellung ist nicht verfügbar, wenn der Subwoofer auf "None" gestellt ist.

Siehe [Lautsprechereinstellungen \(S. 78\)](#).

Zonensteuerung

Sie können unterschiedliche Quellen für die vorderen und hinteren Positionen im Fahrzeug wählen.

1 | Drücken Sie [Zone Control].

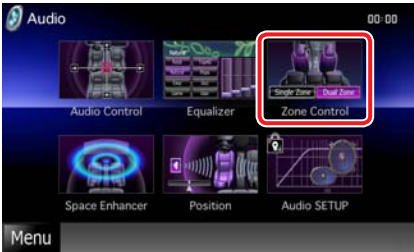

Der Bildschirm Zone Control wird angezeigt.

2 | Drücken Sie [Dual Zone].



3 | Jede Quelle wie folgt einstellen.



[▶] (Vordere Quelle, hintere Quelle)

Die jeweilige Audioquelle auswählen.

[▼], [▲] (Rear VOL.)

Zur Einstellung der Lautstärke des hinteren Kanals

[Single Zone]

Zum Ausschalten der Dualzonenfunktion berühren.

HINWEIS

- Wenn der Ton des hinteren Lautsprechers umgeschaltet wird, wird die vom AV OUTPUT-Anschluss ausgegebene Audioquelle auch auf dieselbe Quelle umgeschaltet.
- Ist die Dualzonenfunktion eingeschaltet, sind folgende Funktionen nicht verfügbar.
 - Ausgabe von Subwoofer.
 - Subwoofer-Level/Bass Boost **DNX7** (S. 81)
 - Equalizer-Steuerung/Space-Enhancer **DNX7**/ Hörposition **DNX7** (S. 82, 84, 85)
 - DSP Bypass-Steuerung **DNX7**/ Lautsprechereinstellungen/Fahrzeugtyp (DTA)-Setup **DNX7** (S. 81, 78, 79)

Space-Enhancer **DNX7**

1 | Drücken Sie [Space Enhancer].

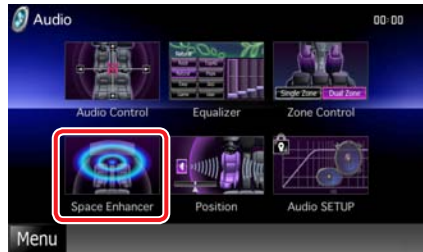

Space-Enhancer-Bildschirm wird angezeigt.

2 | Drücken Sie [Small], [Large], oder [OFF].

Jeder Einstellwert zeigt die Ebenen der Klanglandschaften an.

HINWEIS

- Diese Einstellung ist mit der Quelle Tuner nicht verfügbar.

Hörposition DNX7

Die Klangeffekte können gemäß Ihrer Hörposition eingestellt werden.

1 | Drücken Sie [Position].

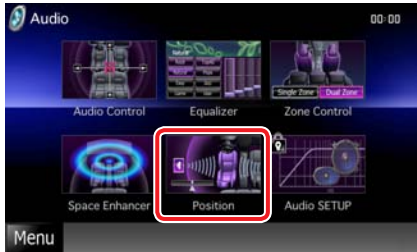

Positions-Bildschirm wird angezeigt.

2 | Wählen Sie die Hörposition aus [Front R] (vorn rechts), [Front L] (vorn links), [Front All] (vorn alle), [All] und [User] mit Hilfe von [◀] und [▶].

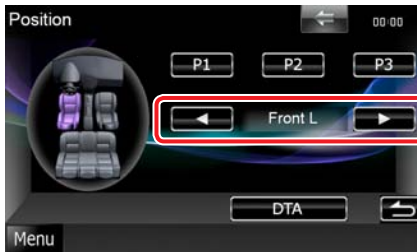

HINWEIS

- Durch Berührung von [P1], [P2], oder [P3] für 2 Sekunden können die Einstellungen gespeichert werden. Durch Berührung der entsprechenden Nummer können die Einstellungen aufgerufen werden.
- Der Endabstand wird dem eingestellten Gesamtwert des Fahrzeugtyps und dem eingestellten Positionswert angepasst ([S. 79](#)).
- Wenn Sie den eingestellten Fahrzeugtyp-Wert ändern ([S. 79](#)), wird die Position auf [All]eingestellt.
- Es wird nur der angepasste Abstand der Positionseinstellung (Positions- und Positions-DTA-Werte) gespeichert. Darum ändert sich der Endabstand, wenn der eingestellte Fahrzeugtyp-Wert geändert wird ([S. 79](#)).

Position DTA-Steuerung

Sie können eine Feineinstellung Ihrer Hörposition vornehmen.

- 1 | **Berühren Sie [DTA] auf dem Positionsbildschirm.**
- 2 | **Wählen Sie durch Berührung des Lautsprecher-Icons die Lautsprecher aus, die eingestellt werden sollen.**

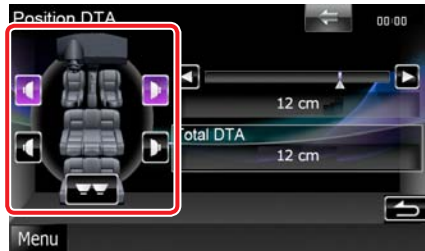

3 | DTA wie folgt einstellen.



[◀], [▶]

Einstellungen der DTA-Positionen anpassen.

Total DTA

Der eingestellte Abstand (Position und Position DTA-Werte), und der mit Fahrzeugtyp (DTA)-Setup eingestellte Gesamtabstand [Einstellung des Fahrzeugtyps \(DTA\) \(S. 79\)](#) sowie der angepasste Abstand für Positions-Setup werden angezeigt.

Fernbedienung

Dieses Gerät kann mit Hilfe der Fernbedienung gesteuert werden.

Für das Gerät DNX5580BT wird die Fernbedienung mitgeliefert.

Für DNX7280BT, DNX5280BT, und DNX4280BT ist die Fernbedienung ein optionales Zusatzgerät (KCA-RCDV331).

⚠ ACHTUNG

- Bewahren Sie die Fernbedienung an einem Ort auf, von dem aus sie beim Bremsen oder sonstigen Aktionen nicht herunterfallen kann. Es kann zu gefährlichen Situationen kommen, wenn die Fernbedienung herunterfällt und bei der Fahrt unter die Pedale gerät.
- Legen Sie die Batterie nicht in der Nähe von Feuer oder im direkten Sonnenlicht ab. Ein Brand, eine Explosion oder Überhitzung können verursacht werden.
- Laden Sie keine Batterien wieder auf, schließen Sie sie nicht kurz, brechen Sie sie nicht auf oder erhitzen Sie sie nicht und werfen Sie sie nicht in offenes Feuer. Dies kann zum Austreten der Batterieflüssigkeit führen. Wenn diese in Kontakt mit Ihren Augen oder Ihrer Kleidung gerät, sollten Sie diese sofort mit Wasser abspülen und einen Arzt aufsuchen.
- Bewahren Sie Batterien außer Reichweite von Kindern auf. Falls ein Kind eine Batterie verschlucken sollte, suchen Sie sofort einen Arzt auf.

Batterieeinsatz

Wenn die Fernbedienung nur aus kurzer Entfernung oder überhaupt nicht funktioniert, sind möglicherweise die Batterien erschöpft.

In solchen Fällen sind beide Batterien durch neue zu ersetzen.

- 1 Legen Sie zwei "AAA"/"R03"- Batterien so ein, dass die \oplus und \ominus -pole korrekt ausgerichtet sind. Beachten Sie die Abbildung im Gehäuse.

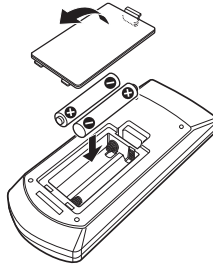

Funktionen der Tasten auf der Fernbedienung

Betriebsmodus umschalten

Die von der Fernbedienung ausführbaren Funktionen hängen von der Position des Modus-Wahlschalters ab.

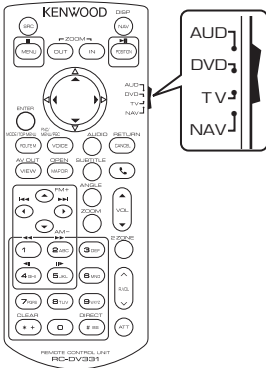

AUD-Modus

Schalten Sie in diesen Modus, wenn Sie eine ausgewählte Quelle oder eine Tuner-Quelle usw. steuern wollen.

DVD-Modus

Schalten Sie diesen Modus auf zum Abspielen von Discs einschließlich DVD, VCD, und CD.

TV-Modus **DNX7** **DNX5**

Wählen Sie diesen Modus zum Steuern von TV-Funktionen.

NAV-Modus

Wählen Sie diesen Modus zum Steuern der Navigationsfunktion.

HINWEIS

- Wählen Sie den Modus "AUD" zum Steuern externer Player.

Direktsuchmodus

Mit Hilfe der Fernbedienung können Sie durch Eingabe der entsprechenden Nummer direkt auf die gewünschten Dateien, Titel etc. zugreifen.

HINWEIS

- Bei USB-Geräten und iPods kann dieser Bedienvorgang nicht ausgeführt werden.

1 Drücken Sie die <#BS>-Taste mehrfach, bis der gewünschte Inhalt wird angezeigt wird.

Die verfügbaren Inhalte sind je nach Art der Quelle unterschiedlich.

DVD

Titelnummer/Kapitelnummer/Abspielzeit/Elementnummer*

* Bei manchen Discs oder Szenen ist diese Funktion eventuell nicht verwendbar.

VCD 1.X und VCD 2.X (PBC aus)

Titelnummer

VCD 2.X (PBC ein)

Szenennummer/Nummer

Music CD

Titelnummer/Abspielzeit

Audiodateien

Ordernummer/Dateinummer

Radio (nur DNX7280BT und DNX5280BT)

Frequenzwert

2 Geben Sie die Nummer des abzuspielenden Inhaltes mit Hilfe des Zifferntastenfeld ein.

3 Für DVD oder VCD drücken Sie die <Enter>-Taste.



Für Musik-CDs oder Audiodateien drücken Sie die <POSITION>-Taste.

Für Radio drücken Sie die Taste <<> oder <▶>.

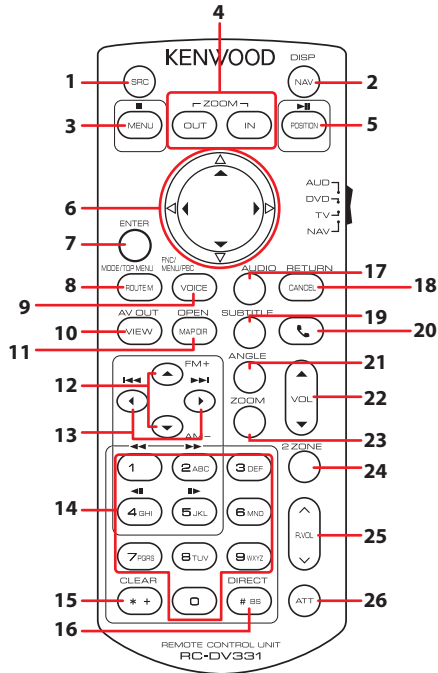
Der eingegebene Inhalt wird abgespielt.



Tastenbezeichnung	Position des Modus-Wahlschalters	Funktion
1 SRC	–	Schaltet auf die gewünschte Quelle um. Legt im Freihandmodus den Hörer auf.
2 NAV	–	Wechselt zwischen den Navigations- und Quellenbildschirmen.
3 MENU	DVD	Beendet Wiedergabe und speichert die letzte Stelle, an der die Disc angehalten wurde. Der letzte Punkt wird durch zweimaligen Druck gelöscht.
	NAV	Zeigt das Hauptmenü an.
	–	–
4 OUT, IN	NAV	Zoomt die Navigationskarte heran oder heraus.
	–	–
	–	–
5 POSITION	AUD, DVD	Hält die Titel- oder Datei-wiedergabe an, die Wiedergabe wird durch zweimaligen Druck fortgesetzt. Schaltet den Suchmodus um (AUTO1, AUTO2, MANUELL), während sich die Radioquelle im Modus AUD befindet.
	TV	Schaltet den Suchmodus um (AUTO1, AUTO2, MANUELL).
	NAV	Zeigt die aktuelle Position an.
6 Cursor-Taste	DVD	Bewegt den Cursor im DVD-Menü.
–	NAV	Bewegt den Cursor oder scrollt die Landkarte.
7 ENTER	AUD, DVD, TV	Führt die gewählte Funktion durch.
–	NAV	<ul style="list-style-type: none"> • Speichert die gewählte Stellung. • Führt die gewählte Funktion durch.
8 ROUTE M	AUD, TV	Während einer Videowiedergabe wechselt der Bildschirmmodus jedes Mal, wenn Sie diese Taste drücken.
	DVD	Kehrt zurück zum obersten DVD-Menü.
	NAV	Zeigt das Routenoptionsmenü an.

	Tastenbezeichnung	Position des Modus-Wahlschalters	Funktion
9	VOICE	AUD, TV	Navigationsbildschirm ein-/ausschalten.
		DVD	Zeigt das DVD-Menü an. Schaltet die Wiedergabesteuerung während des Abspielens einer VCD ein oder aus.
		NAV	Verwendet die Sprachführung.
10	VIEW	AUD, DVD, TV	Schaltet die AV-Quelle auf Ausgang um.
		NAV	Wechselt zwischen 2D- und 3D-Landkartenanzeige.
11	MAP DIR	AUD, DVD, TV	DNX7 Schaltet bei jedem Druck den Anzeigewinkel um.
		NAV	Schaltet die Navigationsansicht zwischen Fahrtrichtung oben und Norden oben um.
12	▲/▼	AUD, DVD	Wählt den wiederzugebenden Ordner aus. Schaltet die zu empfangenen Frequenzbänder um, während sich die Radioquelle im Modus AUD befindet.
		TV	Schaltet die Sender des zu empfangenen TV-Frequenzbandes um.
13	◀▶	AUD, DVD	Wählt den Titel oder die Datei für die Wiedergabe. Schaltet auf die vom Gerät empfangenen Sender um, während sich die Radioquelle im Modus AUD befindet.
		TV	Wählt den zu empfangenden Kanal aus.
14	Zifferntastenfeld	AUD	Gibt die Nummer an, die bei der Direktsuche gesucht werden soll. Für Details zur Direktsuchmodus, siehe Direktsuchmodus (P.87) . Während sich die Radioquelle im Modus AUD befindet, ist die Funktion dieser Taste dieselbe wie im TV-Modus.
		DVD	<ul style="list-style-type: none"> • Drücken Sie [1] [2] für schnellen Vor- oder Rücklauf. Die Vor-/Rücklaufgeschwindigkeit wird bei jedem Tastendruck umgeschaltet. • Drücken Sie [4] [5] für langsamen Vor- oder Rücklauf. Durch Drücken dieser Taste wird die Zeitlupe eingeschaltet. * *nur DVD
		TV	Drücken Sie die -Nummer ([1] - [6]) zur Anwahl des gespeicherten Senders.
15	* +	DVD	Löscht die Nummer.
16	# BS	AUD, DVD, TV	Schaltet in den Direktsuchmodus. Für Details zur Direktsuchmodus, siehe Direktsuchmodus (P.87) .
17	AUDIO	DVD	Durch Drücken dieser Taste wird die Stimmen-Sprache umgeschaltet.
18	CANCEL	DVD	Zeigt den vorherigen Bildschirm an.
		NAV	Löscht die Bedienvorgänge.
19	SUBTITLE	DVD	Schaltet die Untertitelsprache um.
20		–	Bei einem ankommenden Anruf nimmt das Gerät den Anruf an.
21	ANGLE	DVD	Durch Drücken dieser Taste wird der Bildwinkel umgeschaltet.
22	Vol ▲▼	–	Regelt die Lautstärke.
23	ZOOM	DVD	Schaltet das Zoomverhältnis (1, 2, 3, Off) jedes Mal um, wenn Sie diese Taste drücken.
24	2 ZONE	AUD, DVD, TV	Schaltet die Dualzonenfunktion ein oder aus.
25	R.VOL 	AUD, DVD, TV	Einstellung der hinteren Lautstärke bei aktivierter Dualzonenfunktion.
26	ATT	AUD, TV	Senkt die Lautstärke durch einmaligen Druck. Stellt durch zweimaligen Druck die vorherige Lautstärke wieder her.

Problembeseitigung

Probleme und Lösungen

Falls Probleme auftreten, gehen Sie die folgende Tabelle durch.

- Bestimmte Funktionen auf diesem Gerät können möglicherweise durch weitere Einstellungen auf dem Gerät deaktiviert werden.
- Was nach einer Gerätestörung aussieht, könnte evtl. nur ein leichter Bedien- oder Verkabelungsfehler sein.

Wissenswertes über Einstellungen

Problem	Ursache	Lösung
<ul style="list-style-type: none"> • Subwoofer kann nicht eingerichtet werden. • Einstellung der Subwoofer-Phase ist nicht möglich. • Der Subwoofer gibt keinen Ton aus. • Der Tiefpassfilter kann nicht eingerichtet werden. • Hochpassfilter kann nicht eingerichtet werden. 	Subwoofer ist nicht eingeschaltet.	Schalten Sie den Subwoofer ein. Siehe Lautsprechereinstellungen (S. 78) .
	Die Dualzonenfunktion ist aktiviert.	Schalten Sie die Dualzonenfunktion aus. Siehe Zonensteuerung (S. 84) .
<ul style="list-style-type: none"> • Ziel der Nebenquelle kann unter Dual Zone nicht ausgewählt werden. • Lautstärke der hinteren Lautsprecher kann nicht eingestellt werden. 	Die Dualzonenfunktion ist deaktiviert.	Schalten Sie die Dualzonenfunktion ein. Siehe Zonensteuerung (S. 84) .
<ul style="list-style-type: none"> • Der Equalizer lässt sich nicht einstellen. • Einstellung des Übergangsnetzwerks ist nicht möglich. 	Die Dualzonenfunktion ist aktiviert.	Schalten Sie die Dualzonenfunktion aus. Siehe Zonensteuerung (S. 84) .
	"DSP Select" ist auf "Bypass" gestellt.	Stellen Sie "DSP Select" auf "Through". Siehe DSP Select (S. 81) .

Wissenswertes über Audiofunktionen

Problem	Ursache	Lösung
Radioempfang ist schlecht.	Die Fahrzeugantenne ist nicht ausgefahren.	Fahren Sie die Antenne vollständig aus.
	Das Antennen-Steuerkabel ist nicht angeschlossen.	Schließen Sie das Kabel korrekt an. Siehe "Verbindung" in der Quick-Start-Anleitung.
Auf einer Disc gespeicherte Audiodateien werden nicht abgespielt.	"CD Read" steht auf "2".	"CD Read" auf "1" stellen. Siehe Disc-Einstellungen (S. 29) .
Ordner kann nicht ausgewählt werden.	Die Zufallswiedergabe ist aktiviert.	Die Zufallswiedergabe-Funktion ausschalten.
Wiederholte Wiedergabe während VCD-Wiedergabe nicht möglich.	Die PBC-Funktion ist aktiviert.	Die PBC-Funktion ausschalten.
Die angegebene Disc wird nicht abgespielt sondern stattdessen eine andere.	Die Disc ist ziemlich verschmutzt.	Disc reinigen. Siehe Vorsichtsmaßnahmen beim Umgang mit Discs (S. 4) .
	Die Disc ist stark verkratzt.	Tauschen Sie die Disc aus.
Bei der Wiedergabe von Audiodateien kommt es zu Aussetzern.	Die Disc ist zerkratzt oder verschmutzt.	Disc reinigen. Siehe Vorsichtsmaßnahmen beim Umgang mit Discs (S. 4) .
	Schlechte Aufnahmequalität.	Nehmen Sie die Datei neu auf oder verwenden Sie eine andere Disc.

Weitere

Problem	Ursache	Lösung
Der Tasten-Quittungston ertönt nicht.	Die Vorverstärkerausgangsbuchse wird verwendet.	Der Tasten-Quittungston kann nicht über die Vorverstärkerausgangsbuchse ausgegeben werden.

Fehlermeldungen

Wenn Sie das Gerät nicht ordnungsgemäß bedienen, wird der Grund für den Fehler als Nachricht auf dem Display angezeigt.

Fehlermeldung	Grund	Lösung
Protect	Die Schutzschaltung wurde aktiviert, weil ein Lautsprecherkabel einen Kurzschluss aufwies oder in Kontakt zur Karosserie kam.	Verkabeln oder isolieren Sie das Lautsprecherkabel ordnungsgemäß und drücken Sie dann die <Rückstell>taste (S. 92) .
Hot Error	Wenn die Innentemperatur des Geräts 60 °C übersteigt, wird die Schutzschaltung aktiviert und der weitere Betrieb ist nicht mehr möglich.	Warten Sie vor der Wiederinbetriebnahme, bis die Temperatur des Gerätes gesunken ist.
Mecha Error	Der Disc-Player weist eine Fehlfunktion auf.	Werfen Sie die Disc aus und versuchen Sie ein erneutes Einlegen. Wenden Sie sich an Ihren Kenwood-Händler, wenn diese Anzeige fortwährend blinkt oder die Disc nicht ausgeworfen werden kann.
Disc Error	Eine nicht abspielbare Disc wurde eingelegt.	Disc austauschen. Siehe Abspielbare Medien und Dateien (S. 93) .
Read Error	Die Disc ist ziemlich verschmutzt.	Disc reinigen. Siehe Vorsichtsmaßnahmen beim Umgang mit Discs (S. 4) .
	Disc wurde falsch herum eingelegt.	Legen Sie die Disc mit der bedruckten Seite nach oben ein.
Region Code Error	Die gewünschte Disc hat einen Regionalcode, der mit diesem Gerät nicht abgespielt werden kann.	Siehe Weltweite Regionencodes (S. 98) oder versuchen Sie es mit einer anderen Disc.
Parental Level Error	Die gewünschte Disc besitzt einen höheren Kindersicherungsgrad als eingestellt.	Stellen Sie den Kindersicherungsgrad ein. Siehe Parental level (S. 28) .
Error 07–67	Das Gerät arbeitet aus unterschiedlichen Gründen nicht.	Drücken Sie die Reset-Taste des Gerätes. Falls die "07–67" Fehlermeldung noch immer auftritt, kontaktieren Sie Ihren Kenwood-Händler.
No Device (USB-Gerät)	Als Quelle ist ein USB-Gerät ausgewählt, obwohl kein USB-Gerät angeschlossen ist.	Wählen Sie eine beliebige Quelle außer USB/iPod. Schließen Sie ein USB-Gerät an und schalten Sie die Quelle erneut auf USB.
Disconnected (iPod, Bluetooth-Audioplayer)	Als Quelle ist ein iPod/Bluetooth-Audioplayer ausgewählt, obwohl kein iPod/Bluetooth-Player angeschlossen ist.	Wählen Sie eine beliebige Quelle außer iPod/Bluetooth. Schließen Sie einen iPod/Bluetooth-Audioplayer an und schalten Sie die Quelle erneut auf iPod/Bluetooth.
No Media file	Das angeschlossene USB-Gerät enthält keine abspielbare Audiodatei. Es wurde ein Datenträger abgespielt, der keine vom Gerät abspielbaren Daten enthält.	Siehe Abspielbare Medien und Dateien (S. 93) und versuchen Sie es mit einem anderen USB-Gerät.

Fehlermeldung	Grund	Lösung
USB Device Error!!	Das angeschlossene USB-Gerät verwendet eine Stromaufnahme oberhalb des zulässigen Grenzwerts.	Überprüfen Sie das USB-Gerät. Möglicherweise ist am angeschlossenen USB-Gerät eine Störung aufgetreten. Wählen Sie eine beliebige Quelle außer USB. Entfernen Sie das USB-Gerät.
Authorization Error	Die Verbindung zum iPod ist fehlgeschlagen.	<ul style="list-style-type: none"> Trennen Sie den iPod und stellen Sie die Verbindung erneut her. Das Gerät unterstützt den iPod nicht. Siehe Anschliessbare iPods/iPhones (S. 95).
Update your iPod	Die Software des iPod ist eine ältere Version, die das Gerät nicht unterstützen kann.	Das Gerät unterstützt den angeschlossenen iPod u.U. nicht. Stellen Sie sicher, dass Ihre iPod-Software aktuell ist. Siehe Anschliessbare iPods/iPhones (S. 95) .
Navigation Error. Please turn on power again later.	Der Kommunikationsfehler wurde durch eine extrem niedrige Temperatur verursacht.	Schalten Sie das Gerät wieder ein, nachdem sich der Fahrzeuginnenraum aufgewärmt hat.

Gerät zurücksetzen

Falls das Gerät bzw. das angeschlossene Gerät nicht richtig funktioniert, Gerät zurücksetzen.

1 Drücken Sie die <Reset>-Taste.

Das Gerät wird auf Werkseinstellungen zurückgesetzt.

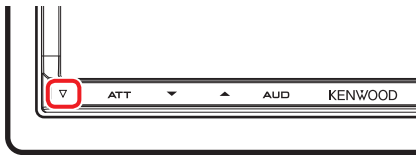

DNX7

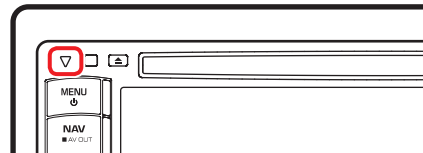

DNX5 DNX4

HINWEIS

- Trennen Sie das USB-Gerät, bevor Sie die <Reset>-Taste drücken. Durch Drücken der <Reset>-Taste mit angeschlossenem USB-Gerät können die auf dem USB-Gerät gespeicherten Daten beschädigt werden. Für Informationen zum Trennen des USB-Geräts, siehe [Medien abspielen \(S. 13\)](#).
- Wird das Gerät nach dem Reset wieder eingeschaltet, erscheint der Initial-SETUP-Bildschirm. Siehe [Grundeinstellungen \(S. 11\)](#).

Anhang

Abspielbare Medien und Dateien

Sie können verschiedene Arten von Medien und Dateien auf diesem Gerät abspielen.

Liste der abspielbaren Discs

Disc-Typen	Standard	Unterstützung	Anmerkung
DVD	DVD Video	○	
	DVD Audio	×	
	DVD-VR	×	
	DVD-R*	○	<ul style="list-style-type: none"> • MP3/WMA/AAC/MPEG1/MPEG2/DivX-Wiedergabe • Multiborder-/Multisession-Wiedergabe (Wiedergabe abhängig von Herstellungsbedingungen)
	DVD-RW	○	
	DVD+R	○	
	DVD+RW	○	
	DVD-R DL (Dual Layer)	○	Nur Video-Format
	DVD+R DL (Double Layer)	○	
DVD-RAM	×		
CD	Music CD*	○	CD-TEXT
	CD-ROM	○	<ul style="list-style-type: none"> • MP3/WMA/AAC/MPEG1/MPEG2/DivX-Wiedergabe • Multisession wird unterstützt. • Packet Write wird nicht unterstützt.
	CD-R	○	
	CD-RW	○	
	DTS-CD	○	
	Video CD (VCD)	○	
	Super Video CD	×	
	Photo CD	×	
	CD-EXTRA	△	Nur Music CD-Sitzung kann abgespielt werden.
	HDCD	○	
	CCCD	×	
Andere	Dualdisc	×	
	Super Audio CD	△	Nur CD-Schicht kann abgespielt werden.

* Inkompatibel mit 8-cm-(3-Zoll)-Discs.

○ : Wiedergabe ist möglich.

△ : Wiedergabe ist teilweise möglich.

× : Wiedergabe ist nicht möglich.

HINWEIS

- Wenn Sie mit DRM geschützte Inhalte kaufen, überprüfen Sie den Registrierungscode in den [DivX-Einstellungen \(S.43\)](#). Jedes Mal, wenn eine Datei mit dem angezeigten Code abgespielt und kopiergeschützt wird, ändert sich der Code.
- DivX kann nur von DVD-Discs aus abgespielt werden.

■ Verwendung von DualDisc

Wenn Sie mit diesem Gerät eine "DualDisc" abspielen, kann die nicht abgespielte Oberfläche der Disc beim Einlegen oder Auswerfen zerkratzt werden. Da die Seite mit dem Music CD-Format nicht dem CD-Standard entspricht, kann es sein, dass keine Wiedergabe möglich ist.

(Eine "DualDisc" enthält auf einer Seite Signale nach dem DVD-Standard und auf der anderen Seite eine Music CD.)

■ Wissenswertes über Disc-Format

Die Disc sollte eine der folgenden Formate haben.

- ISO 9660 Level 1/2
- Joliet
- Romeo
- Lange Dateinamen

■ Wissenswertes über Dateien

Die folgenden Audio-, Video- und Bilddateien werden unterstützt.

■ Audiodateien

- AAC-LC (.m4a)
- MP3 (.mp3)
- WMA (.wma)
- Linear-PCM (WAVE) (.wav)
*nur USB-Gerät mit Massenspeicher

HINWEIS

- Wenn auf der gleichen Disc normale CD-Musik und Musik für andere Wiedergabesysteme aufgezeichnet wurden, kann zur Wiedergabe nur das Wiedergabesystem der ersten Sitzung verwendet werden.
- Mit DRM gesicherte WMA- und AAC-Dateien können nicht abgespielt werden.
- Auch wenn Audiodateien mit den oben genannten Standards übereinstimmen, kann es möglicherweise sein, dass sie nicht abgespielt werden - je nach Art oder Zustand des Datenträgers oder Geräts.
- Auf der Webseite www.kenwood.com/cs/ce/audiofile/ finden Sie eine Anleitung zu Audiodateien.
In dieser Online-Anleitung finden Sie detaillierte Informationen und Anmerkungen, die nicht in der vorliegenden Bedienungsanleitung aufgeführt sind. Lesen Sie ebenso die Online-Anleitung.

■ Videodateien

- MPEG1 (.mpg, .mpeg, .m1v)
- MPEG2 (.mpg, .mpeg, .m2v)
- DivX (.divx, .div, .avi)
- H.264/MPEG-4 AVC (.mp4, .m4v)
*nur USB-Gerät mit Massenspeicher
- WMV 9 (.wmv, .m2ts)
*nur USB-Gerät mit Massenspeicher

■ Bilddateien

Nur Bilddateien im USB-Gerät können dargestellt werden.

Die Dateien auf der Disc werden nicht unterstützt.

- JPEG (.jpg, .jpeg)
- PNG (.png)
- BMP (.bmp)

HINWEIS

- Nur BMP und PNG können als Hintergrundbild verwendet werden.

■ Abspielreihenfolge der Dateien

Im unten gezeigten Beispiel eines Verzeichnis-/Dateibaums werden die Dateien in der Reihenfolge 1 bis 10 abgespielt.

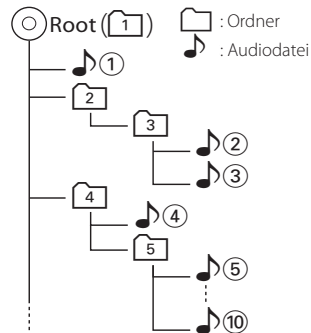

Anschliessbare iPods/iPhones

Die nachfolgend aufgeführten Modelle können an dieses Gerät angeschlossen werden.

Sie können einen iPod/ein iPhone von diesem Gerät aus steuern, indem Sie den iPod/das iPhone (kommerzielles Produkt) über den Docking-Anschluss mit einem optionalen iPod-Anschlusskabel (KCA-iP202/KCA-iP22F) anschließen. Die Bezeichnung "iPod" in dieser Bedienungsanleitung bedeutet, dass das iPod/iPhone über ein KCA-iP202/KCA-iP22F (optionales Zusatzgerät) angeschlossen ist.

Made for

- iPod nano (6th generation)
- iPod nano (5th generation)
- iPod nano (4th generation)
- iPod nano (3rd generation)
- iPod nano (2nd generation)
- iPod nano (1st generation)
- iPod with video
- iPod classic
- iPod touch (4th generation)
- iPod touch (3rd generation)
- iPod touch (2nd generation)
- iPod touch (1st generation)
- iPhone 4
- iPhone 3GS
- iPhone 3G
- iPhone

HINWEIS

- Konformitätsinformation bezüglich iPod/iPhone-Software finden Sie unter: www.kenwood.com/cs/ce/ipod/.
- Wenn Sie Ihren iPod/Ihr iPhone mit einem optionalen iPod-Anschlusskabel (KCA-iP202/KCA-iP22F) an dieses Gerät anschließen, können Sie Ihren iPod/Ihr iPhone mit Strom versorgen und aufladen, während Sie Musik abspielen. Dazu muss dieses Gerät jedoch eingeschaltet sein.
- Starten Sie die Wiedergabe nach Anschluss des iPods, wird zuerst die Musik wiedergegeben, die vom iPod abgespielt wurde. In diesem Fall wird "Reading" ohne Angabe eines Ordnernamens, usw. angezeigt. Wenn der Suchpunkt geändert wird, wird ein korrekter Titel, usw. angezeigt.
- Wenn der iPod an dieses Gerät angeschlossen wird, wird "KENWOOD" oder "✓" auf dem iPod eingeblendet, um anzuzeigen, dass Sie den iPod nicht bedienen können.

Verwendbare USB-Geräte

Sie können ein USB-Gerät mit Massenspeicher mit diesem Gerät verwenden.

In diesem Handbuch wird der Begriff "USB-Gerät" für Flash-Speicher und digitale Audio-Player mit Massenspeicher verwendet.

■ Wissenswertes über das Dateisystem

Eines der nachfolgenden Dateisysteme sollte verwendet werden.

- FAT16
- FAT32

HINWEIS

- Wird das USB-Gerät an dieses Gerät angeschlossen, kann es durch das USB-Kabel aufgeladen werden.
- Bringen Sie das USB-Gerät an einer Stelle an, die einer sicheren Fahrweise nicht hinderlich ist.
- Sie können kein USB-Gerät über einen USB-Hub und einen Mehrfach-Kartenleser anschließen.
- Erstellen Sie Sicherheitskopien der Audiodateien, die in diesem Gerät verwendet werden. Je nach Betriebsbedingungen des USB-Geräts kann es sein, dass diese Dateien gelöscht werden. Für Schäden durch gelöschte Speicherdaten wird keine Haftung übernommen.
- Im Lieferumfang dieses Geräts ist kein USB-Gerät enthalten. Sie müssen ein handelsübliches USB-Gerät kaufen.
- Für den Anschluss des USB-Geräts wird die Verwendung eines CA-U1EX (Option) empfohlen. (Der maximale Versorgungsstrom des CA-U1EX ist jedoch 500mA.) Wird ein anderes Kabel als ein USB-kompatibles verwendet, kann die Wiedergabe nicht garantiert werden.

Verwendbare SD-Karte (nur DNX7280BT und DNX5280BT)

Dieses Gerät ermöglicht die Wiedergabe von SD/SDHC-Speicherkarten, die dem SD- bzw. SDHC-Standard entsprechen.

Für dem Einsatz von miniSD-, miniSDHC-, microSD- und microSDHC-Karten wird ein spezieller Adapter benötigt.

Die MultiMedia-Karte (MMC) kann nicht verwendet werden.

Anzeigesymbole der Statusleiste

Unten ist eine Liste mit Anzeigesymbolen der Statusleiste am Bildschirm aufgeführt. Aktueller Status des Geräts wird in der Leiste angezeigt.



Statusleiste

■ Allgemein

ATT

Der Dämpfer ist eingeschaltet.

DUAL

Die Dualzonenfunktion ist aktiviert.

TEL

Zeigt den Verbindungsstatus der Bluetooth-Freisprecheinrichtung an.

- Weiß: Verbunden.
- Orange: Nicht verbunden.

LOUD **DNX5** **DNX4**

Die Loudness-Funktion ist aktiviert.

■ DVD/CD

FO-REP

Die Ordner-Wiederholungsfunktion ist aktiviert.

IN

Eine Disc ist eingelegt.

- Weiß: Eine Disc ist im Gerät eingelegt.
- Orange: Fehler im Disc-Player.

VIDEO

Identifiziert eine Videodatei.

MUSIC

Identifiziert eine Musikdatei.

RDM

Die Zufallswiedergabe-Funktion ist aktiviert.

REP

Die Wiederholungsfunktion ist aktiviert.

C-REP

Die Kapitel-Wiederholungsfunktion ist aktiviert.

T-REP

Die Titel-Wiederholungsfunktion ist aktiviert.

■ VCD

1chLL/2chLL

Identifiziert den linken Audioausgang des Kanals 1 bzw. 2.

1chLR/2chLR

Identifiziert den Mono-Audioausgang des Kanals 1 bzw. 2.

1chRR/2chRR

Identifiziert den rechten Audioausgang des Kanals 1 bzw. 2.

1chST/2chST

Identifiziert den Stereo-Audioausgang des Kanals 1 bzw. 2.

LL

Identifiziert den linken Audioausgang.

LR

Identifiziert den monauralen Audioausgang.

RR

Identifiziert den rechten Audioausgang.

STEREO

Identifiziert den Stereo-Audioausgang.

PBC

Die PBC-Funktion ist aktiviert.

SVCD

Identifiziert eine Super-Video-CD.

VER1

Die VCD-Version ist 1.

VER2

Die VCD-Version ist 2.

REP

Die Wiederholungsfunktion ist aktiviert.

■ USB

FO-REP

Die Ordner-Wiederholungsfunktion ist aktiviert.

VIDEO

Identifiziert eine Videodatei.

MUSIC

Identifiziert eine Musikdatei.

PICTURE

Identifiziert eine Bilddatei.

RDM

Die Zufallswiedergabe-Funktion ist aktiviert.

REP

Die Wiederholungsfunktion ist aktiviert.

PLST

Der Wiedergabeliste-Modus ist jetzt ausgewählt.

■ iPod

MUSIC

Identifiziert eine Musikdatei.

VIDEO

Identifiziert eine Videodatei.

RDM

Die Zufallswiedergabe-Funktion ist aktiviert.

A-RDM

Die Album-Zufallswiedergabe-Funktion ist aktiviert.

REP

Die Wiederholungsfunktion ist aktiviert.

■ TUNER

AUTO1

Suchmodus ist eingestellt auf AUTO1.

AUTO2

Suchmodus ist eingestellt auf AUTO2.

MONO

Die erzwungene Mono-Funktion ist aktiviert.

AF

Die AF-Suchfunktion ist aktiviert.

EON

Die Radio-Data-System-Station sendet EON.

Lo.S

Die lokale Suchfunktion ist aktiviert.

NEWS

Eine Unterbrechung für Nachrichtendurchsagen findet statt.

RDS

Zeigt den Status des Radio-Data-System-Senders an, wenn die AF-Funktion aktiviert ist.

- Weiß: Radio-Data-System wird empfangen.
- Orange: Radio-Data-System wird nicht empfangen.

MANUAL

Suchmodus ist eingestellt auf MANUAL.

ST

Ein Stereo-Radiosignal wird empfangen.

TI

Zeigt dem Empfangsstatus von Verkehrsdurchsagen an.

- Weiß: TP wird empfangen.
- Orange: TP wird nicht empfangen.

■ TV

AUTO1

Suchmodus ist eingestellt auf AUTO1.

AUTO2

Suchmodus ist eingestellt auf AUTO2.

MANUAL

Suchmodus ist eingestellt auf MANUAL.

Weltweite Regionencodes

Die DVD-Player sind mit einem Regionencode versehen, der dem Vertriebsbereich entspricht, wie in der nachfolgenden Karte dargestellt.

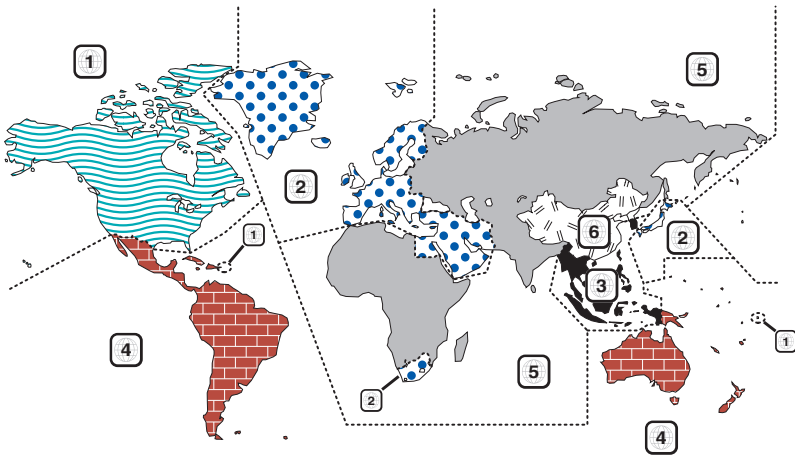

■ Kennzeichnungen auf DVDs



Steht für einen Regionalcode. Die Discs mit dieser Kennzeichnung können in jedem DVD-Player abgespielt werden.



Steht für die Anzahl der enthaltenen Tonspuren. Ein Film kann bis zu 8 Tonspuren enthalten. Sie können eine bevorzugte Sprache wählen.



Steht für die Anzahl der enthaltenen Untertitelspuren. Ein Film kann bis zu 32 Untertitelspuren enthalten.



Wenn eine DVD Szenen enthält, die aus verschiedenen Blickwinkeln aufgenommen wurden, können Sie einen bevorzugten Blickwinkel wählen.

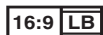

Steht für den verwendeten Bildschirmtyp. Das linke Kennzeichen steht für ein Bild im Breitformat (16:9), das auf einem Standard-Fernsehgerät (4:3) mit schwarzen Rändern oben und unten angezeigt wird (Letterbox).

■ Kennzeichen zur Steuerung des Betriebs

Bei dieser DVD können möglicherweise bestimmte Funktionen dieses Gerät eingeschränkt werden, je nachdem, an welchem Standort die DVD abgespielt wird. In diesem Fall erscheinen folgende Kennzeichen auf dem Bildschirm. Weitere Informationen finden Sie in der Anleitung zur Disc.



■ Discs mit eingeschränkter Nutzungsdauer

Lassen Sie Discs mit eingeschränkter Nutzungsdauer nicht in diesem Gerät. Wenn Sie eine bereits abgelaufene Disc laden, können Sie diese möglicherweise nicht aus dem Gerät auswerfen.

DVD-Sprachcodes

Code	Sprache
aa	Afar
ab	Abchasisch
af	Afrikaans
am	Amharisch
ar	Arabisch
as	Assamesisch
ay	Aimara
az	Aserbeidschanisch
ba	Baschkirisch
be	Weißrussisch
bg	Bulgarisch
bh	Biharisch
bi	Bislama
bn	Bengalisch
bo	Tibetisch
br	Bretonisch
ca	Katalanisch
co	Korsisch
cs	Tschechisch
cy	Walisisch
da	Dänisch
de	Deutsch
dz	Bhutanisch
el	Griechisch
en	Englisch
eo	Esperanto
es	Spanisch
et	Estnisch
eu	Baskisch
fa	Persisch
fi	Finnisch
fj	Fidschianisch
fo	Färöisch
fr	Französisch
fy	Friesisch
ga	Irish
gd	Schottisches Gälisch
gl	Galizisch
gn	Guarani
gu	Gudschrati
ha	Hausa
he	Hebräisch
hi	Hindi
hr	Kroatisch
hu	Ungarisch
hy	Armenisch

Code	Sprache
ia	Interlingua
ie	Interlingue
ik	Inupiak
id	Indonesisch
is	Isländisch
it	Italienisch
ja	Japanisch
jv	Javanesisch
ka	Georgisch
kk	Kasachisch
kl	Grönländisch
km	Kambodschanisch
kn	Kannada
ko	Koreanisch
ks	Kashmiri
ku	Kurdisch
ky	Kirgisisch
la	Latein
lb	Luxemburgisch
ln	Lingala
lo	Laotisch
lt	Litauisch
lv	Lettisch
mg	Madagassisch
mi	Maori
mk	Mazedonisch
ml	Malajalam
mn	Mongolisch
mo	Moldawisch
mr	Marati
ms	Malaiisch
mt	Maltesisch
my	Birmanisch
na	Nauruisch
ne	Nepalesisch
nl	Niederländisch
no	Norwegisch
oc	Okzitanisch
om	Oromo
or	Orija
pa	Pandschabisch
pl	Polnisch
ps	Paschtu
pt	Portugiesisch
qu	Quechua
rm	Rätoromanisch

Code	Sprache
rn	Kirundi
ro	Rumänisch
ru	Russisch
rw	Kinyarwanda
sa	Sanskrit
sd	Sindi
sg	Sango
sh	Serbokroatisch
si	Singhalesisch
sk	Slowakisch
sl	Slowenisch
sm	Samoanisch
sn	Shona
so	Somali
sq	Albanisch
sr	Serbisch
ss	Swazi
st	Sesotho
su	Sundanesisch
sv	Schwedisch
sw	Suaheli
ta	Tamilisch
te	Telugu
tg	Tadschikisch
th	Thailändisch
ti	Tigrinja
tk	Turkmenisch
tl	Tagalog
tn	Tsuana
to	Tongaisch
tr	Türkisch
ts	Tsonga
tt	Tatarisch
tw	Twì
uk	Ukrainisch
ur	Urdu
uz	Usbekisch
vi	Vietnamesisch
vo	Volapük
wo	Wolof
xh	Xhosa
yo	Joruba
zh	Chinesisch
zu	Zulu

Technische Daten

■ Monitor

Bildgröße

DNX7280BT

- : Breite 6,95 Zoll (Diagonale)
- : 156,6 mm (B) x 81,6 mm (H)

DNX5280BT, DNX4280BT, DNX5580BT

- : Breite 6,1 Zoll (Diagonale)
- : 136,2 mm (B) x 72 mm (H)

Anzeigesystem

- : Transparentes TN LCD-Panel

Laufwerkssystem

- : TFT aktives Matrixsystem

Pixelanzahl

- : 1.152.000 (800H x 480V x RGB)

Effektive Pixel

- : 99,99 %

Pixelanordnung

- : RGB streifenförmige Anordnung

Hintergrundbeleuchtung

- : LED

■ DVD-Player

D/A-Wandler

- : 24 Bit

Audio-Decoder

- : Linear PCM/Dolby Digital/dts/MP3/WMA/AAC

Video-Decoder

- : MPEG1/ MPEG2/DivX

Tonhöhenchwankung

- : unterhalb der Messgrenze

Frequenzgang

DNX7280BT

Abtastfrequenz;

- 96 kHz : 20 – 20.000 Hz
- 48 kHz : 20 – 20.000 Hz
- 44,1 kHz : 20 – 20.000 Hz

DNX5280BT, DNX4280BT, DNX5580BT

Abtastfrequenz;

- 96 kHz : 20 – 22.000 Hz
- 48 kHz : 20 – 22.000 Hz
- 44,1 kHz : 20 – 20.000 Hz

Gesamtklirrfaktor

DNX7280BT

- : 0,008 % (1 kHz)

DNX5280BT, DNX4280BT, DNX5580BT

- : 0,010 % (1 kHz)

Rauschabstand (dB)

- : 98 dB (DVD-Video 96 kHz)

Dynamikbereich

- : 98 dB (DVD-Video 96 kHz)

Disc-Format

- : DVD-Video/VIDEO-CD/CD-DA

Abtastfrequenz

- : 44,1/48/96 kHz

Quantifizierende Bitrate

- : 16/20/24 Bit

■ USB-Schnittstelle

USB-Standard

- : USB 2.0 High-Speed

Dateisystem

- : FAT 16/32

Maximale Leistung des Netzteils

- : 1A (5V)

D/A-Wandler

- : 24 Bit

Video-Decoder

- : MPEG1/MPEG2/MPEG4/WMV/H.264

Audio-Decoder

- : MP3/WMA/ AAC/ WAV (Linear PCM)

■ Bluetooth

Technologie

DNX7280BT

- : Bluetooth Ver.2.1 + EDR-zertifiziert
- DNX5280BT, DNX4280BT, DNX5580BT
- : Bluetooth 2.1 zertifiziert

Frequenz

- : 2,402 – 2,480 GHz

Ausgangsleistung

- : +4dBm (MAX), 0dBm (DURCHSCHN.),
Leistungsklasse 2

Maximaler Kommunikationsbereich

- : Sichtlinie ca. 10 m (32.8 ft)

Profil

- HFP (Hands Free Profile)
- SPP (Serial Port Profile)
- HSP (Headset Profile)
- OPP (Object Push Profile)
- PBAP (Phonebook Access Profile)
- SYNC (Synchronization Profile)
- A2DP* (Advanced Audio Distribution Profile)
- AVRCP* (Audio/Video Remote Control Profile)
- Multi-Profil-Support*
*nur DNX7280BT

■ FM-Tuner

Frequenzbereich (50 kHz)

- : 87,5 MHz – 108,0 MHz

Empfindlichkeit (S/N : 26 dB)

DNX7280BT

: 0,9 μ V/75 Ω

DNX5280BT, DNX4280BT, DNX5580BT

: 0,7 μ V/75 Ω

Empfindlichkeitsschwelle (S/N : 46 dB)

DNX7280BT

: 2,0 μ V/75 Ω

DNX5280BT, DNX4280BT, DNX5580BT

: 1,6 μ V/75 Ω

Frequenzgang ($\pm 3,0$ dB)

: 30 Hz – 15 kHz

Rauschabstand (dB)

: 65 dB (Mono)

Trennschärfe (± 400 kHz)

: ≥ 80 dB

Stereotrennung

: 35 dB (1 kHz)

■ **AM-Tuner**

Frequenzbereich (9 kHz)

LW : 153 – 279 kHz

MW : 531 – 1611 kHz

Empfindlichkeit

LW : 45 μ V

MW : 25 μ V

■ **Video**

Farbsystem des externen Videoeingangs

: NTSC/PAL

Externer Videoeingabepegel (RCA/Mini-Buchse)

: 1 Vp-p/ 75 Ω

Maximaler externer Audioeingabepegel (RCA/Mini-Buchse)

: 2 V/ 25 k Ω

Videoausgangspegel (RCA-Stecker)

: 1 Vp-p/ 75 Ω

Audioausgangspegel (RCA-Stecker)

: 1,2 V/ 10 k Ω

■ **Audio**

Maximale Ausgangsleistung (vorne & hinten)

: 50 W x 4

volle Bandbreitenleistung (vorne & hinten) (PWR DIN45324, +B=14,4V)

: 30 W x 4

Vorverstärkungspegel (V)

DNX7280BT

: 4 V/ 10 k Ω

DNX5280BT, DNX4280BT, DNX5580BT

: 2 V/ 10 k Ω

Vorverstärkungsimpedanz

: $\leq 600 \Omega$

Lautsprecherimpedanz

: 4 – 8 Ω

Klang (DNX5280BT, DNX4280BT, DNX5580BT)

Bass: 100Hz \pm 10dB

Mitten: 1kHz \pm 10dB

Höhen: 10kHz \pm 10dB

■ **DSP (DNX7280BT)**

Graphic-Equalizer

Frequenzband: 5 Frequenzbänder

Frequenz (BAND1 – 5)

: 62,5/250/1k/4k/16kHz

Verstärkungsfaktor

: -9/-8/-7/-6/-5/-4/-3/-2/-1/0/1/2/3/4/5/6/7/8/9 dB

X'over

Hochpassfilter

Frequenz: Through, 30/40/50/60/70/80/90/100/120/150/180/ 220/ 250 Hz

Flankensteilheit: -6/-12/-18/-24 dB/Oct.

Tiefpassfilter

Frequenz: 30/40/50/60/70/80/90/100/120/150/180/ 220/250 Hz, Through

Flankensteilheit: -6/-12/-18/-24 dB/Oct.

Laufzeit-Anpassung

Vorne/ Hinten/ Subwoofer

: 0 – 4,4 m (0,02 m Schritt)

Position

: 0 – 1,7 m (0,02 m Schritt)

Subwoofer-Level

: -50 – +10 dB

■ **Navigation**

Receiver

: Hochempfindlicher GPS-Receiver

Empfangsfrequenz

: 1575,42 MHz (C/A-Code)

Datenerfassungszeiten

Kalt: 38 Sekunden (Typ)

(durchschnittlich bei einem stationären Receiver und bei klarem Himmel)

Genauigkeit

Position : < 10 Meter (typisch)

Schnelligkeit : 0,05 m/s RMS

Positionsmethode

: GPS

Antenne

: Externe GPS-Antenne

■ Ext. SW (DNX7280BT)

Maximale Leistung des Netzteils

: 500 mA

■ Allgemein

Betriebsspannung

: 14,4 V (10,5 – 16 V zulässig)

Maximaler Stromverbrauch

: 15 A

Einbaumaße (B × H × T)

DNX7280BT

: 182,0 x 112,0 x 163,0 mm

DNX5280BT, DNX4280BT, DNX5580BT

: 182,0 x 112,0 x 159,3 mm

Betriebstemperaturbereich

: -10 °C – +60 °C

Lagertemperaturbereich

: -20 °C – +85 °C

Gewicht

DNX7280BT: 2,65 kg

DNX5580BT, DNX5280BT: 2,2 kg

DNX4280BT: 2,0 kg

■ SD (DNX7280BT, DNX5280BT)

kompatibles Dateisystem

: FAT 12/16/32

Kapazität

: max. 32GB

Datenübertragungsrate

: max. 12 Mbps

Audio-Decoder

: MP3/WMA/AAC/WAV

Video-Decoder

: MPEG1/MPEG2/MPEG4/WMV/H.264

HINWEIS

- Obgleich die Anzahl der effektiven Pixel für das Flüssigkristall-Panel mit 99,99 % oder mehr angegeben wird, ist es möglich, dass 0,01 % der Pixel nicht oder falsch aufleuchten.

Die technischen Daten können ohne Vorankündigung geändert werden.

Wissenswertes über dieses Gerät

■ Urheberrechte

- Die Wortmarke Bluetooth und die Logos sind Eigentum von Bluetooth SIG, Inc. und jede Verwendung dieser Marken durch die Kenwood Corporation erfolgt unter Lizenz. Andere Warenzeichen und Handelsmarken sind Eigentum der jeweiligen Inhaber.

- The "AAC" logo is a trademark of Dolby Laboratories.

- "Made for iPod" and "Made for iPhone" mean that an electronic accessory has been designed to connect specifically to iPod or iPhone, respectively, and has been certified by the developer to meet Apple performance standards. Apple is not responsible for the operation of this device or its compliance with safety and regulatory standards. Please note that the use of this accessory with iPod, iPhone, or iPad may affect wireless performance.

iPhone, iPod, iPod classic, iPod nano, and iPod touch are trademarks of Apple Inc., registered in the U.S. and other countries.

-  is a trademark of DVD Format/Logo Licensing Corporation registered in the U.S., Japan and other countries.

- This item incorporates copy protection technology that is protected by U.S. patents and other intellectual property rights of Rovi Corporation. Reverse engineering and disassembly are prohibited.

- Hergestellt unter Lizenz von Dolby Laboratories. Dolby und das Doppel-D-Symbol sind Warenzeichen von Dolby Laboratories.

- Manufactured under license under U.S. Patent #'s: 5,451,942; 5,956,674; 5,974,380; 5,978,762; 6,487,535 & other U.S. and worldwide patents issued & pending. DTS and the Symbol are registered trademarks & DTS 2.0 Channel and the DTS logos are trademarks of DTS, Inc. Product includes software. © DTS, Inc. All Rights Reserved.

- Font for this product is designed by Ricoh.

■ **INFORMATIONEN ZU DivX-VIDEO:**

DivX® ist ein digitales Videoformat, das von DivX, Inc. entwickelt wurde. Dies ist ein offizielles, DivX®-zertifiziertes Gerät, das DivX-Videos abspielt. Besuchen Sie www.divx.com für weitere Informationen und Software-Tools zur Konvertierung Ihrer Dateien in DivX-Video.

■ **INFORMATIONEN ZU DivX VIDEO-ON-DEMAND:**

Dieses DivX-Certified®-Gerät muss registriert werden, um gekaufte DivX-VOD-Movies (Video-on-Demand-Filme) abspielen zu können. Sie erhalten Ihren Freischaltcode, indem Sie den DivX VOD-Abschnitt im Setup-Menü Ihres Gerätes aufrufen. Besuchen Sie www.vod.divx.com für weitere Informationen zur Durchführung Ihrer Registrierung.

- SDHC logo is a trademark.

• DivX®, DivX Certified® and associated logos are registered trademarks of DivX, Inc. and are used under license.

■ Die Kennzeichnung von Geräten mit Laser

**LASERPRODUKT
KLASSE 1**

Das Etikett ist am Chassis/Gehäuse angebracht und besagt, dass sich die Komponente Laserstrahlen bedient, die als Laserstrahlen der Klasse 1 klassifiziert wurden. Dies weist darauf hin, dass sich das Gerät Laserstrahlen bedient, die einer schwächeren Klasse angehören. Das bedeutet, dass durch den sehr schwachen Laserstrahl keine Gefahr durch gefährliche Strahlungen außerhalb des Geräts besteht.

■ Entsorgung von gebrauchten elektrischen und elektronischen Geräten und Batterien (anzuwenden in den Ländern der Europäischen Union und anderen europäischen Ländern mit einem separaten Sammelsystem für solche Geräte)

Das Symbol (durchgestrichene Mülltonne) auf dem Produkt oder seiner Verpackung weist darauf hin, dass dieses Produkt nicht als normaler Haushaltsabfall behandelt werden darf, sondern an einer Annahmestelle für das Recycling von elektrischen und elektronischen Geräten und Batterien abgegeben werden muss.

Durch Ihren Beitrag zur korrekten Entsorgung dieses Produktes schützen Sie die Umwelt und die Gesundheit Ihrer Mitmenschen.

Unsachgemäße oder falsche Entsorgung gefährden Umwelt und Gesundheit.

Weitere Informationen über das Recycling dieses Produktes erhalten Sie von Ihrer Gemeinde oder den kommunalen Entsorgungsbetrieben.

Achtung: Das Zeichen "Pb" unter dem Symbol für Batterien zeigt an, dass diese Batterie Blei enthält.



Dieses Produkt wird weder vom Hersteller eines Fahrzeugs während der Produktion noch von einem professionellen Importeur eines Fahrzeugs in einem EU-Mitgliedsstaat eingebaut.



Konformitätserklärung in Bezug auf die EMC-Vorschrift 2004/108/EG

Konformitätserklärung in Bezug auf die R&TTE-Vorschrift 1999/5/EC

Hersteller:

Kenwood Corporation
2967-3 Ishikawa-machi, Hachioji-shi, Tokyo, 192-8525 Japan

EU-Vertreter:

Kenwood Electronics Europe BV
Amsterdamseweg 37, 1422 AC UITHOORN, Niederlande

Englisch

Hereby, Kenwood declares that this unit DNX7280BT, DNX5580BT, DNX5280BT, DNX4280BT is in compliance with the essential requirements and other relevant provisions of Directive 1999/5/EC.

Français

Par la présente Kenwood déclare que l'appareil DNX7280BT, DNX5580BT, DNX5280BT, DNX4280BT est conforme aux exigences essentielles et aux autres dispositions pertinentes de la directive 1999/5/CE.

Par la présente, Kenwood déclare que ce DNX7280BT, DNX5580BT, DNX5280BT, DNX4280BT est conforme aux exigences essentielles et aux autres dispositions de la directive 1999/5/CE qui lui sont applicables.

Deutsch

Hiermit erklärt Kenwood, dass sich dieser DNX7280BT, DNX5580BT, DNX5280BT, DNX4280BT in Übereinstimmung mit den grundlegenden Anforderungen und den anderen relevanten Vorschriften der Richtlinie 1999/5/EG befindet. (BMW)

Hiermit erklärt Kenwood die Übereinstimmung des Gerätes DNX7280BT, DNX5580BT, DNX5280BT, DNX4280BT mit den grundlegenden Anforderungen und den anderen relevanten Festlegungen der Richtlinie 1999/5/EG. (Wien)

Nederlands

Hierbij verklaart Kenwood dat het toestel DNX7280BT, DNX5580BT, DNX5280BT, DNX4280BT in overeenstemming is met de essentiële eisen en de andere relevante bepalingen van richtlijn 1999/5/EG.

Bij deze verklaart Kenwood dat deze DNX7280BT, DNX5580BT, DNX5280BT, DNX4280BT voldoet aan de essentiële eisen en aan de overige relevante bepalingen van Richtlijn 1999/5/EC.

Italiano

Con la presente Kenwood dichiara che questo DNX7280BT, DNX5580BT, DNX5280BT, DNX4280BT è conforme ai requisiti essenziali ed alle altre disposizioni pertinenti stabilite dalla direttiva 1999/5/CE.

Español

Por medio de la presente Kenwood declara que el DNX7280BT, DNX5580BT, DNX5280BT, DNX4280BT cumple con los requisitos esenciales y cualesquiera otras disposiciones aplicables o exigibles de la Directiva 1999/5/CE.

Português

Kenwood declara que este DNX7280BT, DNX5580BT, DNX5280BT, DNX4280BT está conforme com os requisitos essenciais e outras disposições da Directiva 1999/5/CE.

Polska

Kenwood niniejszym oświadcza, że DNX7280BT, DNX5580BT, DNX5280BT, DNX4280BT spełnia zasadnicze wymogi oraz inne istotne postanowienia dyrektywy 1999/5/EC.

Český

Kenwood tímto prohlašuje, že DNX7280BT, DNX5580BT, DNX5280BT, DNX4280BT je ve shodě se základními požadavky a s dalšími příslušnými ustanoveními Nařízení vlády č. 426/2000 Sb.

Magyar

Alulírott, Kenwood, kijelenti, hogy a jelen DNX7280BT, DNX5580BT, DNX5280BT, DNX4280BT megfelel az 1999/5/EC irányelvben meghatározott alapvető követelményeknek és egyéb vonatkozó előírásoknak.

Svenska

Härmed intygar Kenwood att denna DNX7280BT, DNX5580BT, DNX5280BT, DNX4280BT står i överensstämmelse med de väsentliga egenskapskrav och övriga relevanta bestämmelser som framgår av direktiv 1999/5/EG.

Suomi

Kenwood vakuuttaa täten että DNX7280BT, DNX5580BT, DNX5280BT, DNX4280BT tyyppinen laite on direktiivin 1999/5/EY oleellisten vaatimusten ja sitä koskevien direktiivin muiden ehtojen mukainen.

Slovensko

S tem Kenwood izjavlja, da je ta DNX7280BT, DNX5580BT, DNX5280BT, DNX4280BT v skladu z osnovnimi zahtevami in ostalimi ustreznimi predpisi Direktive 1999/5/EC.

Slovensky

Spoločnosť Kenwood týmto vyhlasuje, že DNX7280BT, DNX5580BT, DNX5280BT, DNX4280BT spĺňa základné požiadavky a ďalšie príslušné ustanovenia Direktívy 1999/5/EC.

Dansk

Undertegnede Kenwood erklærer herved, at følgende udstyr DNX7280BT, DNX5580BT, DNX5280BT, DNX4280BT overholder de væsentlige krav og øvrige relevante krav i direktiv 1999/5/EF.

Ελληνικά

ΜΕ ΤΗΝ ΠΑΡΟΥΣΑ Kenwood ΔΗΛΩΝΕΙ ΟΤΙ DNX7280BT, DNX5580BT, DNX5280BT, DNX4280BT ΣΥΜΜΟΡΦΩΝΕΤΑΙ ΠΡΟΣ ΤΙΣ ΟΥΣΙΩΔΕΙΣ ΑΠΑΙΤΗΣΕΙΣ ΚΑΙ ΤΙΣ ΛΟΙΠΕΣ ΣΧΕΤΙΚΕΣ ΔΙΑΤΑΞΕΙΣ ΤΗΣ ΟΔΗΓΙΑΣ 1999/5/ΕΚ.

Eesti

Sellega kinnitab Kenwood, et see DNX7280BT, DNX5580BT, DNX5280BT, DNX4280BT vastab direktiivi 1999/5/EC põhilistele nõudmistele ja muudele asjakohastele määrustele.

Latviešu

Ar šo, Kenwood, apstiprina, ka DNX7280BT, DNX5580BT, DNX5280BT, DNX4280BT atbilst Direktīvas 1999/5/EK galvenajām prasībām un citiem tās nosacījumiem.

Lietuviškai

Šiuo, Kenwood, pareiškia, kad šis DNX7280BT, DNX5580BT, DNX5280BT, DNX4280BT atitinka pagrindinius Direktyvos 1999/5/EB reikalavimus ir kitas svarbias nuostatas.

Malti

Hawnhekk, Kenwood, jiddikjara li dan DNX7280BT, DNX5580BT, DNX5280BT, DNX4280BT jikkonforma mal-htitjijiet essenzzjali u ma provvedimenti oħrajn relevanti li hemm fid-Direttiva 1999/5/EC.

Українська

Компанія Kenwood заявляє, що цей виріб DNX7280BT, DNX5580BT, DNX5280BT, DNX4280BT відповідає ключовим вимогам та іншим пов'язаним положенням Директиви 1999/5/EC.

KENWOOD