

KENWOOD

DNX7210BT DNX5210BT DNX5510BT DNX4210BT

SISTEMA DI NAVIGAZIONE GPS

Guida rapida

SISTEMA DE NAVEGACIÓN GPS

Guía de inicio rápido

SISTEMA DE NAVEGAÇÃO GPS

Guia de iniciação rápida

JVC KENWOOD Corporation



Dichiarazione di conformità relativa alla direttiva EMC 2004/108/CE
Dichiarazione di conformità relativa alla direttiva R&TTE 1999/5/CE
Produttore:

JVC KENWOOD Corporation
3-12, Moriyacho, Kanagawa-ku, Yokohama-shi, Kanagawa 221-0022, JAPAN

Rappresentante UE:

Kenwood Electronics Europe BV
Amsterdamseweg 37, 1422 AC UITHOORN, The Netherlands

English

Hereby, Kenwood declares that this unit DNX7210BT, DNX5510BT, DNX5210BT, DNX4210BT is in compliance with the essential requirements and other relevant provisions of Directive 1999/5/EC.

Français

Par la présente Kenwood déclare que l'appareil DNX7210BT, DNX5510BT, DNX5210BT, DNX4210BT est conforme aux exigences essentielles et aux autres dispositions pertinentes de la directive 1999/5/CE.

Par la présente, Kenwood déclare que ce DNX7210BT, DNX5510BT, DNX5210BT, DNX4210BT est conforme aux exigences essentielles et aux autres dispositions de la directive 1999/5/CE qui lui sont applicables.

Deutsch

Hiermit erklärt Kenwood, dass sich dieser DNX7210BT, DNX5510BT, DNX5210BT, DNX4210BT in Übereinstimmung mit den grundlegenden Anforderungen und den anderen relevanten Vorschriften der Richtlinie 1999/5/EG befindet. (BMW)

Hiermit erklärt Kenwood die Übereinstimmung des Gerätes DNX7210BT, DNX5510BT, DNX5210BT, DNX4210BT mit den grundlegenden Anforderungen und den anderen relevanten Festlegungen der Richtlinie 1999/5/EG. (Wien)

Nederlands

Hierbij verklaart Kenwood dat het toestel DNX7210BT, DNX5510BT, DNX5210BT, DNX4210BT in overeenstemming is met de essentiële eisen en de andere relevante bepalingen van richtlijn 1999/5/EG. Bij deze verklaart Kenwood dat deze DNX7210BT, DNX5510BT, DNX5210BT, DNX4210BT voldoet aan de essentiële eisen en aan de overige relevante bepalingen van Richtlijn 1999/5/EC.

Italiano

Con la presente Kenwood dichiara che questo DNX7210BT, DNX5510BT, DNX5210BT, DNX4210BT è conforme ai requisiti essenziali ed alle altre disposizioni pertinenti stabilite dalla direttiva 1999/5/CE.

Español

Por medio de la presente Kenwood declara que el DNX7210BT, DNX5510BT, DNX5210BT, DNX4210BT cumple con los requisitos esenciales y cualesquiera otras disposiciones aplicables o exigibles de la Directiva 1999/5/CE.

Português

Kenwood declara que este DNX7210BT, DNX5510BT, DNX5210BT, DNX4210BT está conforme com os requisitos essenciais e outras disposições da Directiva 1999/5/CE.

Polska

Kenwood niniejszym oświadcza, że DNX7210BT, DNX5510BT, DNX5210BT, DNX4210BT spełnia zasadnicze wymogi oraz inne istotne postanowienia dyrektywy 1999/5/EC.

Český

Kenwood tímto prohlašuje, že DNX7210BT, DNX5510BT, DNX5210BT, DNX4210BT je ve shodě se základními požadavky a s dalšími příslušnými ustanoveními Nařízení vlády č. 426/2000 Sb.

Magyar

Alulírott, Kenwood, kijelenti, hogy a jelen DNX7210BT, DNX5510BT, DNX5210BT, DNX4210BT megfelel az 1999/5/EC irányelvben meghatározott alapvető követelményeknek és egyéb vonatkozó előírásoknak.

Svenska

Härmed intygar Kenwood att denna DNX7210BT, DNX5510BT, DNX5210BT, DNX4210BT står i överensstämmelse med de väsentliga egenskapskrav och övriga relevanta bestämmelser som framgår av direktiv 1999/5/EG.

Suomi

Kenwood vakuuttaa täten että DNX7210BT, DNX5510BT, DNX5210BT, DNX4210BT tyyppinen laite on direktiivin 1999/5/EY oleellisten vaatimusten ja sitä koskevien direktiivin muiden ehtojen mukainen.

Slovensko

S tem Kenwood izjavlja, da je ta DNX7210BT, DNX5510BT, DNX5210BT, DNX4210BT v skladu z osnovnimi zahtevami in ostalimi ustreznimi predpisi Direktive 1999/5/EC.

Slovensky

Spoločnosť Kenwood týmto vyhlasuje, že DNX7210BT, DNX5510BT, DNX5210BT, DNX4210BT spĺňa základné požiadavky a ďalšie príslušné ustanovenia Direktívy 1999/5/EC.

Dansk

Undertegnede Kenwood erklærer herved, at følgende udstyr DNX7210BT, DNX5510BT, DNX5210BT, DNX4210BT overholder de væsentlige krav og øvrige relevante krav i direktiv 1999/5/EF.

Ελληνικά

ΜΕ ΤΗΝ ΠΑΡΟΥΣΑ Kenwood ΔΗΛΩΝΕΙ ΟΤΙ DNX7210BT, DNX5510BT, DNX5210BT, DNX4210BT ΣΥΜΜΟΡΦΩΝΕΤΑΙ ΠΡΟΣ ΤΙΣ ΟΥΣΙΩΔΕΙΣ ΑΠΑΙΤΗΣΕΙΣ ΚΑΙ ΤΙΣ ΛΟΙΠΕΣ ΣΧΕΤΙΚΕΣ ΔΙΑΤΑΞΕΙΣ ΤΗΣ ΟΔΗΓΙΑΣ 1999/5/ΕΚ.

Eesti

Sellega kinnitab Kenwood, et see DNX7210BT, DNX5510BT, DNX5210BT, DNX4210BT vastab direktiivi 1999/5/EC põhilistele nõudmistele ja muudele asjakohastele määrustele.

Latviešu

Ar šo, Kenwood, apstiprina, ka DNX7210BT, DNX5510BT, DNX5210BT, DNX4210BT atbilst Direktīvas 1999/5/EK galvenajām prasībām un citiem tās nosacījumiem.

Lietuviškai

Šiuo, Kenwood, pareiškia, kad šis DNX7210BT, DNX5510BT, DNX5210BT, DNX4210BT atitinka pagrindinius Direktyvos 1999/5/EB reikalavimus ir kitas svarbias nuostatas.

Malti

Hawnhekk, Kenwood, jiddikjara li dan DNX7210BT, DNX5510BT, DNX5210BT, DNX4210BT jikkonforma mal-htgijiet essenzjali u ma provvedimenti oħrajn relevanti li hemm fid-Direttiva 1999/5/EC.

Українська

Компанія Kenwood заявляє, що цей виріб DNX7210BT, DNX5510BT, DNX5210BT, DNX4210BT відповідає ключовим вимогам та іншим пов'язаним положенням Директиви 1999/5/EC.

Acerca de la guía de inicio rápido

En esta guía de inicio rápido se explican las funciones básicas de esta unidad. Para obtener información sobre las funciones que no se tratan en esta guía, consulte el manual de instrucciones (archivo PDF) que se incluye en el CD-ROM suministrado.

Para consultar el manual de instrucciones incluido en el CD-ROM, será necesario un PC en el que se haya instalado Microsoft® Windows XP/Vista/7 o un Mac OS X® 10.4, así como el software Adobe® Reader™ 7.1, Adobe® Acrobat® 7.1 o posterior.

El manual de instrucciones está sujeto a cambios por modificaciones de las especificaciones, etc. Puede descargarse la última versión del manual de instrucciones en <http://manual.kenwood.com/edition/im345>.

NOTA

- Los paneles mostrados en esta guía son ejemplos utilizados para ofrecer explicaciones de las operaciones. Por esta razón, pueden ser diferentes de los paneles que se visualizan en realidad.

- En este manual, los nombres de modelo se abrevian de la siguiente manera.

DNX7210BT: **DNX7**

DNX5210BT y DNX5510BT: **DNX5**

DNX4210BT: **DNX4**

Si aparecen los iconos indicados arriba, lea el artículo correspondiente a la unidad que esté utilizando.

- En los procedimientos operativos, las llaves indican la tecla o botón que debe emplear.
 - < >: indica el nombre de los botones en el panel.
 - []: indica el nombre de las teclas táctiles.

Contenido

Precauciones **35**

▲ADVERTENCIA _____	35
Limpieza de la unidad _____	36
Cómo reiniciar la unidad _____	36

Precauciones de seguridad e información importante **37**

▲AVISOS _____	37
▲PRECAUCIONES _____	37
INFORMACIÓN IMPORTANTE _____	37

Primer paso **38**

Funciones básicas **40**

Funciones de los botones del panel frontal _____	40
Funciones habituales _____	44
Extraer el panel frontal _____	45

Cómo usar el sistema de navegación **46**

Otras funciones _____	48
-----------------------	----

Cómo reproducir música **49**

Cómo reproducir películas e imágenes **51**

Cómo escuchar la radio **52**

Cómo llamar por teléfono **53**

Procedimiento de instalación **55**

Antes de la instalación _____	55
Procedimiento de instalación _____	56
Procedimiento de extracción _____	58
Conexión _____	60
Acerca de esta unidad _____	64

Precauciones

⚠ ADVERTENCIA

Para evitar lesiones o incendios, tome las precauciones siguientes:

- Para evitar un cortocircuito, nunca coloque ni deje objetos metálicos (como monedas o herramientas metálicas) dentro de la unidad.
- No mire fijamente el visualizador de la unidad mientras está conduciendo durante un periodo prolongado de tiempo.
- Si tiene problemas durante la instalación, consulte con su distribuidor Kenwood.

Precauciones con el uso de esta unidad

- Cuando compre accesorios opcionales, pregunte a su distribuidor Kenwood si dichos accesorios son compatibles con su modelo en su región.
- Puede seleccionar el idioma de los menús, las etiquetas de archivos de audio, etc. Consulte **Configuración de idioma (P.71)** en el manual de instrucciones.
- La función Radio Data System o Radio Broadcast Data System no funcionará en lugares donde no existan emisoras compatibles con este servicio.
- La unidad puede no funcionar adecuadamente si los conectores entre la unidad y la placa frontal están sucios. Quite la placa frontal y utilice un algodón para limpiar suavemente el conector, teniendo cuidado de no dañarlo.

Precauciones con la batería

- Mantenga la batería fuera del alcance de los niños y en su embalaje original hasta que esté lista para su uso. Deseche diligentemente las baterías usadas. En caso de ingestión, póngase en contacto con un médico inmediatamente.
- No deje la batería cerca del fuego o expuesta a la luz solar directa. Puede producirse un incendio, una explosión o un calor excesivo.
- No deje el mando a distancia en superficies calientes como el salpicadero.
- Existe peligro de explosión si la batería de litio se sustituye de forma incorrecta. Sustituya la batería solo con una batería del mismo tipo o de un tipo equivalente.

Cómo proteger el monitor

Para proteger el monitor de posibles daños, no lo utilice con un bolígrafo con punta de bola o una herramienta similar con una punta afilada.

Empañamiento de la lente

Al activar la calefacción del coche con un tiempo frío, puede aparecer vapor o condensación en la lente del reproductor de disco de la unidad. Esta condensación en la lente puede hacer que los discos no se reproduzcan. En tal caso, retire el disco y espere hasta que se evapore la condensación. Si la unidad no opera de la manera normal después de un tiempo, consulte con su distribuidor Kenwood.

Precauciones con el manejo de los discos

- No toque la superficie de grabación del disco.
- No pegue cinta, etc. en el disco, ni utilice ningún disco con cinta adherida.
- No utilice accesorios de tipo disco.
- Limpie desde el centro del disco hacia el exterior.
- Al extraer los discos de esta unidad, hágalo horizontalmente.
- Si el orificio central del disco o el borde exterior tienen rebabas, utilice el disco únicamente después de haber eliminado dichas rebabas con bolígrafo de bola, etc.
- No pueden utilizarse discos que no sean redondos.

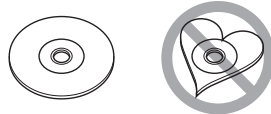

- No pueden utilizarse CDs de 8 cm (3 pulgadas).
- No pueden utilizarse discos con colores en la superficie de grabación ni discos sucios.
- Esta unidad únicamente puede reproducir CD con



- Es posible que esta unidad no reproduzca correctamente los discos que no tengan la marca.
- No puede reproducir un disco que no esté finalizado. (Para el proceso de finalización, consulte su programa de escritura y el manual de instrucciones de su grabador.)

Obtención de la señal GPS

La primera vez que encienda esta unidad, debe esperar a que el satélite reciba las señales de satélite por primera vez. Este proceso podría durar varios minutos. Asegúrese de que su vehículo esté en el exterior en una zona abierta apartado de edificios o árboles altos para una mejor recepción.

Después de que el sistema reciba las señales de satélite por primera vez, las sucesivas veces recibirá las señales más rápidamente.

Acerca del panel frontal DNX7

Cuando extraiga el producto de la caja o lo instale, el panel frontal puede posicionarse en el ángulo mostrado en la fig. 1). Esto es debido a las características del mecanismo con el que está equipado el producto.

Cuando el producto reciba la alimentación de corriente la primera vez, el panel frontal se desplazará automáticamente a su posición (ángulo de ajuste inicial) mostrada en la fig. 2.



Limpieza de la unidad

Si la placa de recubrimiento de la unidad está manchada, límpiela con un paño suave y seco, como un paño de silicio. Si la placa de recubrimiento está muy manchada, límpiela con un paño humedecido con detergente neutro, y vuelva a limpiar la placa con un paño suave y seco.



- Si aplica un limpiador en spray directamente a la unidad, podría dañar sus componentes mecánicos. Si limpia la placa de recubrimiento con un paño agresivo o con líquido volátil, como disolvente o alcohol, podría rayar la superficie o borrar los caracteres impresos.

Cómo reiniciar la unidad

Si la unidad o la unidad conectada no funciona correctamente, reiniciela.

1 Pulse el botón <Reset>.

La unidad vuelve a los ajustes de fábrica.

DNX7

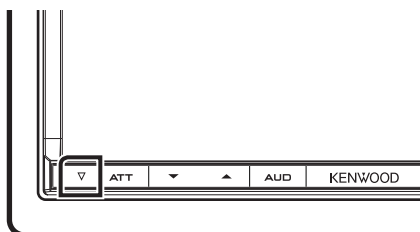

DNX5 DNX4

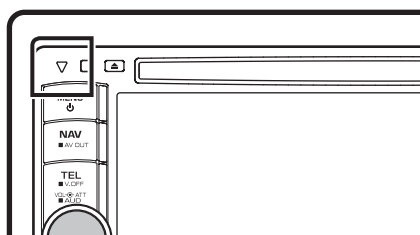

NOTA

- Desconecte el dispositivo USB antes de pulsar el botón <Reset>. Si pulsa el botón <Reset> con el dispositivo USB conectado, puede dañar los datos almacenados en dicho dispositivo. Para más información sobre la desconexión del dispositivo USB, véase **Cómo reproducir música (P.49)**.
- Al encender la unidad después de un reinicio aparece la pantalla con la configuración inicial. Consulte **Primer paso (P.38)**.

Precauciones de seguridad e información importante

Lea esta información cuidadosamente antes de empezar a manejar el sistema de navegación Kenwood y siga las instrucciones de este manual. Ni Kenwood ni Garmin serán responsables de problemas o accidentes producidos por la inobservancia de las instrucciones de este manual.

⚠️ AVISOS

Si no evita las situaciones potencialmente peligrosas siguientes, podría producirse un accidente o colisión que le ocasione heridas graves o la muerte.

Cuando navegue, compare cuidadosamente la información mostrada en el sistema con todas las fuentes de navegación disponibles, incluyendo información de señales de tráfico, mapas o la información visual. Por seguridad, resuelva siempre cualquier pregunta o discrepancia antes de continuar con la navegación.

Maneje el vehículo siempre de forma segura.

No se distraiga por el sistema de navegación mientras conduce, y sea en todo momento plenamente consciente de las condiciones de la marcha. Minimice el tiempo empleado en mirar la pantalla del sistema de navegación mientras conduce y utilice los comandos de voz siempre que sea posible.

Mientras conduce, no introduzca destinos, cambie la configuración ni acceda a funciones que requieren un uso prolongado del sistema de navegación. Detenga su vehículo de forma segura y autorizada antes de realizar este tipo de operaciones.

Mantenga el volumen del sistema en un nivel suficientemente bajo como para escuchar los ruidos del exterior mientras conduce. Si no puede escuchar el exterior, puede no ser capaz de reaccionar adecuadamente a las circunstancias del tráfico. Ello podría causar accidentes.

El sistema de navegación no mostrará la posición actual correcta del vehículo la primera que lo utilice después de su adquisición, o si la batería del vehículo está desconectada. No obstante, las señales de satélite GPS se recibirán en breve y se mostrará la posición correcta.

Tenga cuidado con la temperatura ambiente. El uso del sistema de navegación a temperaturas extremas podría producir un mal funcionamiento o daños en el mismo. Tenga también en cuenta que la unidad puede ser dañada por vibraciones fuertes, objetos de metal o la penetración de agua en su interior.

⚠️ PRECAUCIONES

Si no evita las situaciones potencialmente peligrosas pueden producirse daños personales o materiales.

El sistema de navegación está diseñado para ofrecerle sugerencias de ruta. No refleja cierres de carreteras, las condiciones de la calzada o las climatológicas, ni ningún otro factor que pueda afectar a la seguridad o a la gestión del tiempo durante la conducción.

Utilice el sistema de navegación sólo a modo de ayuda. No intente usar el sistema de navegación para cualquier propósito que requiera medidas de la dirección, la distancia, la localización o topográficas. El sistema GPS (Global Positioning System) lo hace funcionar el gobierno de los EEUU, que es el único responsable de su precisión y mantenimiento. Este sistema gubernamental está sometido a cambios que podrían afectar la precisión y el rendimiento de todo el equipamiento GPS, incluyendo el sistema de navegación. Aunque el sistema de navegación es un dispositivo preciso de navegación, cualquier dispositivo de navegación podría ser mal utilizado o mal interpretado, con lo cual no sería seguro.

INFORMACIÓN IMPORTANTE

Conservación de la batería del vehículo

Este sistema de navegación puede utilizarse cuando la llave de encendido está en ON o en ACC. No obstante, para conservar la batería, debe utilizarse con el motor en marcha siempre que sea posible. El uso del sistema de navegación durante un tiempo prolongado con el motor apagado puede causar que se desgaste la batería.

Información de datos de mapas

Uno de los objetivos de Garmin es ofrecer a sus clientes la cartografía más completa y precisa de la que disponemos a un coste razonable. Empleamos una combinación de fuentes de datos gubernamentales y privadas que identificamos en la literatura del producto y en los mensajes de copyright que mostramos al consumidor. Prácticamente todas las fuentes de datos contienen algunos datos imprecisos o incompletos. En algunos países, la información cartográfica completa y precisa no está disponible o tiene unos costes prohibitivos.

Primer paso

Encienda la unidad y realice parte de la configuración antes de utilizarla.

DNX7

Pulse el botón <MENU>.

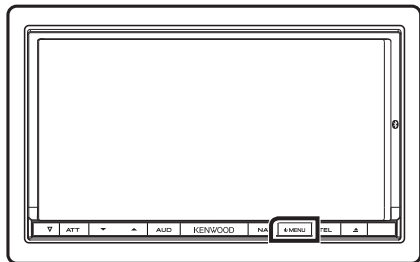

La unidad se pone en marcha.

● Para apagar la unidad:

Pulse el botón <MENU> durante 1 segundo.

DNX5 DNX4

Pulse el botón <MENU>.

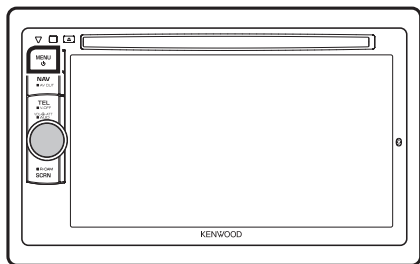

La unidad se pone en marcha.

● Para apagar la unidad:

Pulse el botón <MENU> durante 1 segundo.

El "Configuración inicial" sólo es necesario cuando utilice la unidad la primera vez después de su adquisición y cuando la reinicie.

1 Toque la tecla correspondiente y establezca un valor.

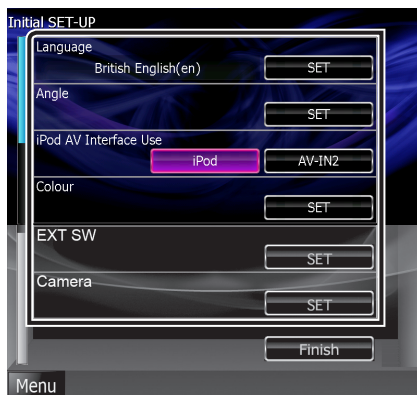

Language

Seleccione el idioma utilizado para la pantalla de control y los elementos de configuración. Por defecto es "British English (en)" para DNX7210BT/ DNX5210BT/ DNX4210BT y "Russian" para DNX5510BT.

Después de la configuración, pulse [Enter].

Angle DNX7

Ajusta la posición del monitor. La opción predeterminada es "0".

Después de la configuración, pulse [↵].

iPod AV Interface Use

Ajuste el terminal al que esté conectado el iPod. La opción predeterminada es "iPod".

Color

Ajusta el color de iluminación de la pantalla y del botón. Puede seleccionar entre realizar una exploración de colores o ajustar el color de exploración.

Después de la configuración, pulse [↵].

EXT SW DNX7

Controlar los dispositivos externos.

Después de la configuración, pulse [↵].

Cámara

Ajustar los parámetros de la cámara.

Después de la configuración, pulse [↵].

2 Pulse [Finish].

NOTA

- Para más detalles sobre cada ajuste, consulte el manual de instrucciones.

Funciones básicas

Funciones de los botones del panel frontal

DNX7210BT

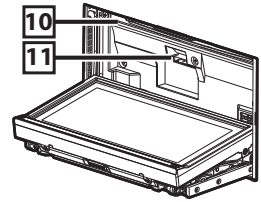
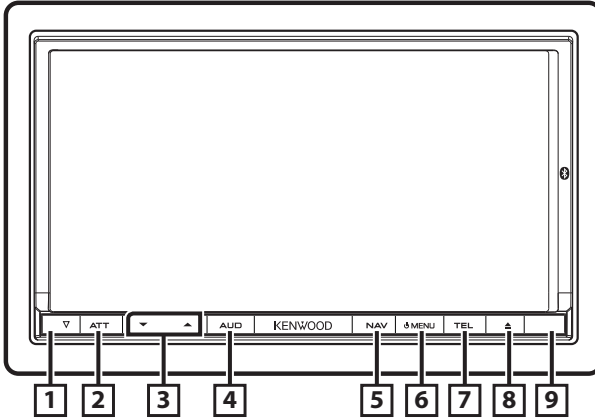

Número	Nombre	Función
1	▽ (Restablecer)	<ul style="list-style-type: none"> • Si la unidad o el equipo conectado no funcionan correctamente, la unidad restablece la configuración de fábrica al pulsar este botón (Manual de instrucciones P.99). • Si está activada la función SI, este indicador parpadea cuando el encendido del vehículo está desactivado (Manual de instrucciones P.72).
2	ATT	<ul style="list-style-type: none"> • Activa/desactiva la atenuación del volumen. • Al pulsar durante 1 segundo se apaga la pantalla.
3	▼, ▲ (Vol)	Ajusta el volumen.
4	AUD	<ul style="list-style-type: none"> • Muestra la pantalla Graphic Equalizer (Manual de instrucciones P.87)* • Al pulsar durante 1 segundo se activa/desactiva la vista de cámara.
5	NAV	<ul style="list-style-type: none"> • Muestra la pantalla de navegación. • Al pulsar durante 1 segundo se alternan las fuentes de salida AV.
6	MENU	<ul style="list-style-type: none"> • Muestra la pantalla Top Menu (Manual de instrucciones P.17). • Al pulsar durante 1 segundo se apaga la unidad. • Si la unidad está apagada, la enciende.
7	TEL	<ul style="list-style-type: none"> • Muestra la pantalla Hands Free (Manual de instrucciones P.54). • Al pulsar durante 1 segundo se muestra la pantalla Screen Control.
8	▲ (Eject)	<ul style="list-style-type: none"> • Expulsa el disco. • Cuando el panel está abierto, si se pulsa durante 1 segundo el panel se cierra y, al pulsar durante 1 segundo, se fuerza la expulsión del disco. • Cuando el panel está cerrado, al pulsar durante 1 segundo el panel se abre por completo en la posición de la ranura para tarjetas SD.
9	Remote Sensor	<ul style="list-style-type: none"> • Recibe la señal de mando a distancia. • Puede activar o desactivar esta función mediante Remote Sensor (Manual de instrucciones P.70). • Si [Remote Sensor] está desactivado, se rechaza el mando a distancia de la recepción de TV.
10	Ranura para inserción de discos	Una ranura que permite insertar discos.
11	Ranura para tarjetas SD	Una ranura que permite insertar tarjetas SD. La tarjeta se utiliza para actualizar el mapa. Para obtener información sobre cómo actualizar el mapa, consulte el manual de instrucciones del sistema de navegación. También puede reproducir los archivos de audio/vídeo presentes en la tarjeta.

* Puede que la pantalla no cambie a la pantalla Graphic Equalizer en algunas condiciones.

DNX5210BT/DNX5510BT/DNX4210BT

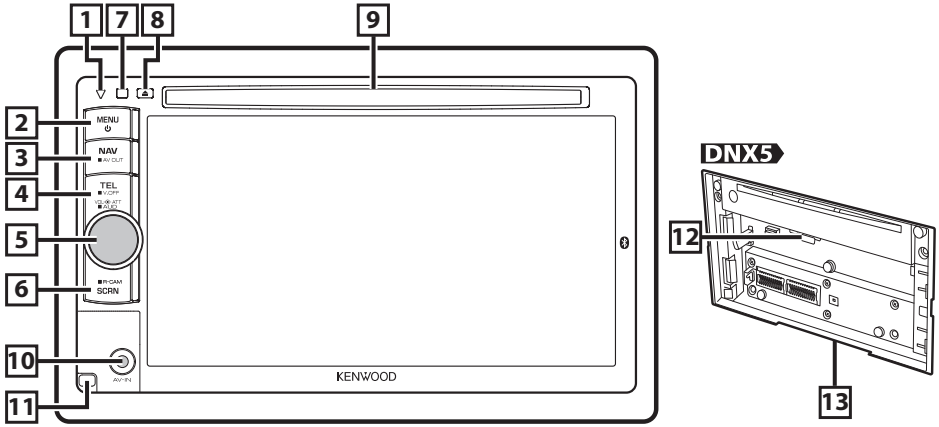

Número	Nombre	Función
1	▽ (Restablecer)	<ul style="list-style-type: none"> • Si la unidad o el equipo conectado no funcionan correctamente, la unidad restablece la configuración de fábrica al pulsar este botón (Manual de instrucciones P.99). • Si está activada la función SI, este indicador parpadea cuando el encendido del vehículo está desactivado (Manual de instrucciones P.72).
2	MENU	<ul style="list-style-type: none"> • Muestra la pantalla Top Menu (Manual de instrucciones P.17). • Al pulsar durante 1 segundo se apaga la unidad. • Si la unidad está apagada, la enciende.
3	NAV	<ul style="list-style-type: none"> • Muestra la pantalla de navegación. • Al pulsar durante 1 segundo se alternan las fuentes de salida AV.
4	TEL	<ul style="list-style-type: none"> • Muestra la pantalla Hands Free (Manual de instrucciones P.54). • Al pulsar durante 1 segundo se apaga la pantalla.
5	Rueda de volumen	<ul style="list-style-type: none"> • Al pulsar se activa/desactiva la atenuación del volumen. • Al girar se sube o baja el volumen. • Al pulsar durante 1 segundo, se muestra la pantalla Tone Control (Manual de instrucciones P.87)*
6	SCRN	<ul style="list-style-type: none"> • Muestra la pantalla Screen Control. • Al pulsar durante 1 segundo se muestra la vista de cámara trasera.
7	Remote Sensor	<ul style="list-style-type: none"> • Recibe la señal de mando a distancia. • Puede activar o desactivar esta función mediante Remote Sensor (Manual de instrucciones P.70). • Si [Remote Sensor] está desactivado, se rechaza el mando a distancia de la recepción de TV.
8	▲ (Eject)	<ul style="list-style-type: none"> • Expulsa el disco. • Al pulsar durante 1 segundo se expulsa voluntariamente el disco.
9	Ranura para inserción de discos	Una ranura que permite insertar discos.
10	DNX5 Toma de entrada	Toma de entrada para un dispositivo externo.
11	DNX5 Tecla de liberación	Extrae el panel frontal.
12	Ranura para tarjetas SD	Una ranura que permite insertar tarjetas SD. La tarjeta se utiliza para actualizar el mapa. Para obtener información sobre cómo actualizar el mapa, consulte el manual de instrucciones del sistema de navegación. Para DNX5210BT, puede reproducir los archivos de audio/vídeo presentes en la tarjeta.
13	Indicador SI	DNX5 Si está activada la función SI, este indicador parpadea cuando el encendido del vehículo está desactivado (Manual de instrucciones P.72).

* Puede que la pantalla no cambie a la pantalla Tone Control en algunas condiciones.

Funciones habituales

General

Existen funciones que pueden ejecutarse desde la mayoría de las pantallas.

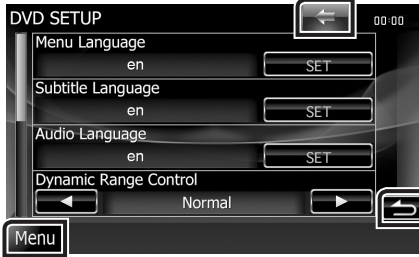

[Menu]

Regresa a la pantalla Top Menu.

[RETURN]

Regresa a la pantalla anterior.

[tecla de menú habitual]

Toque para visualizar el menú general. El contenido del menú es el siguiente.

: **DINX7** Muestra la pantalla EXT SW Control.

: Muestra la pantalla SETUP Menu.

: Muestra la pantalla Audio Control Menu.

: Muestra la pantalla de control de la fuente actual. La forma del icono varía en función de la fuente.

: Cierra el menú.

Pantalla de lista

Existen teclas de funciones comunes en las pantallas de listas de la mayoría de las fuentes.

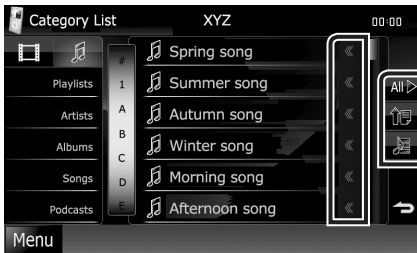

[Barra de desplazamiento]

Desplaza el texto visualizado.

All etc.

Aquí se muestran las teclas con varias funciones.

Las teclas mostradas varían en función de la fuente actual de audio, el estado, etc.

Puede consultar ejemplos en **Pantalla de lista (P.19)** en el manual de instrucciones.

Cambio de dirección

Puede desplazar la pantalla de lista arriba/abajo o a derecha/izquierda arrastrándola con la yema del dedo.

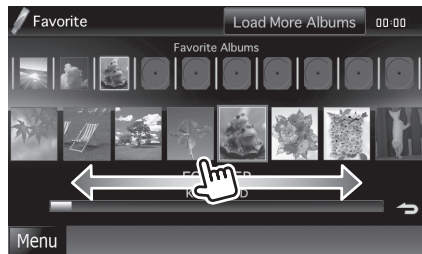
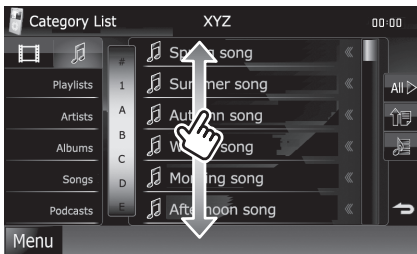

Extraer el panel frontal **DNX7** **DNX5**

Para evitar robos, se puede extraer el panel frontal.

DNX7

Pulse el botón <▲> durante 1 segundo para abrir el panel frontal.

A continuación, extráigalo como indica el diagrama.

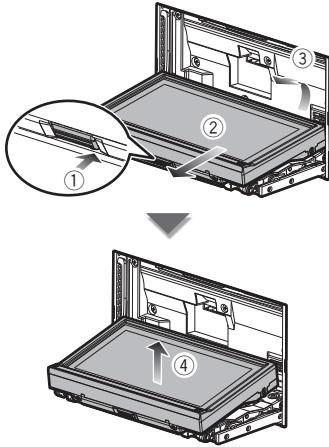

NOTA

- La placa de fijación se cierra automáticamente transcurridos unos 10 segundos después de soltar el panel. Extraiga el panel antes de que la placa se cierre.

DNX5

Extraiga el panel como indica el diagrama.

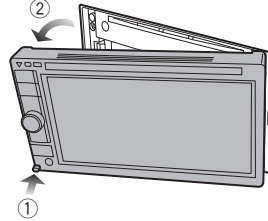

● Después de extraerlo:

Coloque el panel en la bolsa protectora que se adjunta con la unidad.

NOTA

- Para evitar el deterioro, no toque los terminales de la unidad y la placa frontal con los dedos.
- Si los terminales de la unidad o la placa frontal se ensucian, límpielos con un paño suave seco.
- Para colocar el panel, consulte **Fijación del panel frontal (P.57)**.

Cómo usar el sistema de navegación

1 Pulse el botón <NAV> para mostrar la pantalla de navegación.

2 Active la función deseada desde la pantalla Main Menu.

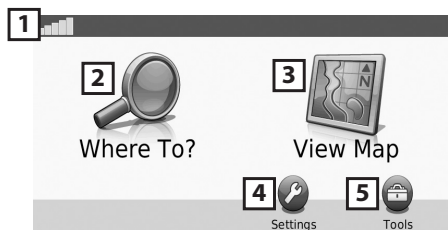

1	Intensidad de la señal GPS.
2	Buscar un destino.
3	Ver el mapa.
4	Ajustar la configuración.
5	Utilizar herramientas como ecoRoute y la ayuda.

NOTA

• Puede obtener información adicional sobre el uso del sistema de navegación desde la Ayuda. Para mostrar la ayuda, pulse [Tools] y a continuación [Help].

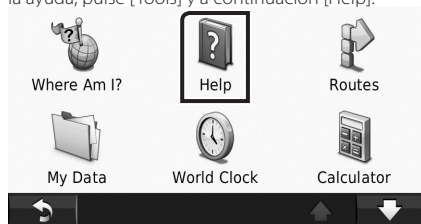

• Para más información sobre su sistema de navegación, descargue la última versión del manual de usuario desde manual.kenwood.com/edition/im345.

3 Introduzca su destino y comience su viaje guiado.

● Para encontrar puntos de interés:

- 1) Pulse [Where To?].
- 2) Pulse [Points of Interest].
- 3) Seleccione una categoría y una subcategoría.
- 4) Seleccione un destino.
- 5) Pulse [Go!].

NOTA

- Para introducir letras en un nombre, pulse [Where To?] - [Points of Interest] - [Spell Name].
- Para buscar un lugar en una zona diferente, pulse [Where To?] y a continuación pulse [Near].

4 Siga la ruta hacia su destino.

ATENCIÓN

- La funcionalidad de icono de límite de velocidad es sólo a efectos informativos y no puede sustituir a la responsabilidad del conductor para cumplir con las señales de límite de velocidad ni su buen juicio para mantener una velocidad adecuada en cada momento. Garmin y Kenwood no se responsabilizan de ninguna multa ni citaciones de tráfico que pueda recibir por no respetar todas las leyes y señales de tráfico vigentes.

Su ruta se marca con una línea de color magenta. Según viaje, su sistema de navegación le guiará hacia su destino con comandos de voz, flechas en el mapa y direcciones en la parte superior del mapa. Si se aparta de la ruta original, su sistema de navegación recalculará la ruta.

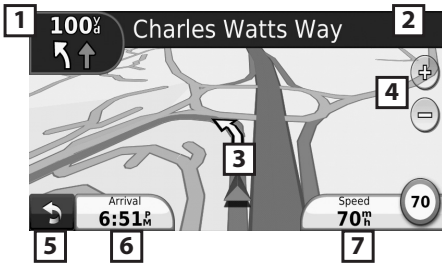

1	Visualiza la página del siguiente giro o la página de vista de intersecciones, si la hay.
2	Visualiza la página de lista de giros.
3	Visualiza la página ¿Dónde estoy?.
4	Acerca y aleja el zoom.
5	Vuelve al menú principal.
6	Muestra un campo de datos diferente.
7	Visualiza el ordenador de ruta.

NOTA

- Toque y arrastre el mapa para ver un área diferente del mismo.
- Si viaja por carreteras principales es posible que aparezca un icono señalando el límite de velocidad.

● Añadir una parada

- Mientras navega por una ruta, pulse [↩] y a continuación [Where To?].
- Búsqueda de una parada adicional.
- Pulse [Go!].
- Pulse [Add as Via Point] para añadir esta parada antes de alcanzar el destino final.

● Tomar un desvío

- Mientras navega por una ruta, pulse [↩].
- Toque [↔].

Otras funciones

● Evitar manualmente el tráfico en la ruta

- 1) Desde el mapa, pulse el icono de tráfico.
- 2) Pulse [Traffic On Route].
- 3) En caso necesario toque las flechas para ver otros retrasos por el tráfico en su ruta.
- 4) Pulse [Avoid].

● Ver el mapa de tráfico

El mapa muestra el flujo de tráfico con una codificación en colores y los retrasos en las inmediaciones.

● Sobre el tráfico

ATENCIÓN

- El servicio Traffic no está disponible en algunas áreas o países.
- Garmin y Kenwood no se responsabilizan de la temporización sobre la información del tráfico. Con receptor de tráfico de FM, el sistema de navegación está capacitado para recibir y hacer uso de información sobre el tráfico. Cuando se recibe un mensaje de tráfico, puede ver este evento en el mapa y modificar su ruta para evitar dicho incidente. La suscripción FM TMC se activa automáticamente una vez que su sistema de navegación recibe las señales de satélite mientras recibe las señales de tráfico del proveedor de servicios. Para más información, consulte www.garmin.com/fmtraffic.

● Actualización del software

Para actualizar el software del sistema de navegación, debe contar con un dispositivo de almacenamiento masivo USB y una conexión a Internet.

- 1) Vaya a www.garmin.com/Kenwood.
- 2) Encuentre su modelo y seleccione [Software Updates] > [Download].
- 3) Lea y acepte los términos del Acuerdo de Licencia de Software.
- 4) Siga las instrucciones en la página Web para completar la instalación de la actualización de software.

● Actualización de los mapas

Puede adquirir datos actualizados para los mapas a través de Garmin o bien pedirlos a su distribuidor Kenwood o consultar al centro de servicio técnico de Kenwood para más detalles.

- 1) Vaya a www.garmin.com/Kenwood.
- 2) Seleccione [Order Map Updates] para su unidad Kenwood.
- 3) Siga las instrucciones del sitio Web para actualizar su mapa.

Cómo reproducir música

Puede reproducir archivos de audio desde CDs de música, dispositivos de almacenamiento USB y dispositivos iPod.

NOTA

• Para más detalles sobre formatos compatibles, formatos de medios, modelos de iPod, etc., consulte el manual de instrucciones.

1 Conecte el medio que desea reproducir tal como se muestra abajo.

Disco

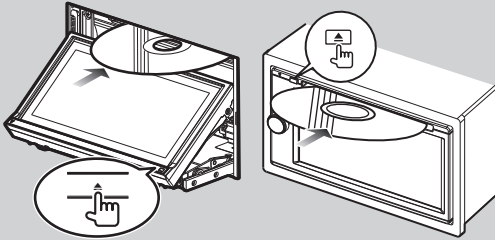

DNX7

- 1) Pulse el botón <▲> para abrir el panel frontal.
- 2) Introduzca el disco en la ranura.

● Para expulsar el disco:

Pulse el botón <▲>.

DNX5 DNX4

- 1) Introduzca el disco en la ranura.
→ La reproducción se iniciará.

● Para expulsar el disco:

Pulse el botón <▲>.

Dispositivos iPod, USB

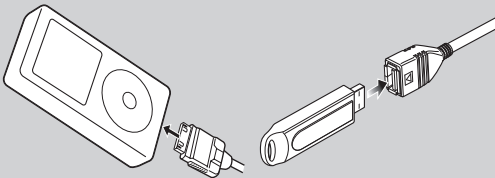

- 1) Conecte el dispositivo con cada cable.

→ La reproducción se iniciará.

● Para desconectar el dispositivo:

Pulse [◀] en la pantalla y, a continuación, pulse [▲] durante 1 segundo.

Desconecte el dispositivo del cable.

Tarjeta SD

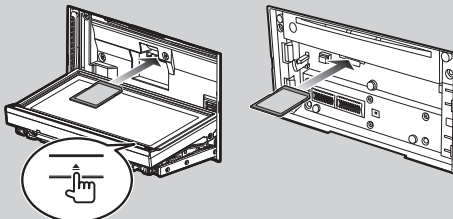

Zona con muescas

Lado con etiqueta

DNX7210BT

- 1) Pulse [▲] durante más de 1 segundo para abrir el panel frontal e introduzca la tarjeta.

DNX5210BT

- 1) Suelte el panel frontal e introduzca la tarjeta.

→ La reproducción se iniciará.

● Para expulsar la tarjeta:

Presione la tarjeta hasta que escuche un clic y, a continuación, retire su dedo de ésta. La tarjeta saldrá automáticamente para que pueda extraerla.

Continúa

2 Controle la música que está escuchando en la pantalla de control de fuente.

Los símbolos siguientes indican las teclas en la pantalla.

Las funciones de las teclas son las mismas a pesar de las diferentes fuentes que esté escuchando.



Funciones básicas desde esta pantalla

Iniciar la reproducción o hacer una pausa:	▶
Detener la reproducción:	■
Desconectar el dispositivo:	▲
Búsqueda del contenido siguiente/anterior:	◀▶
Avance o retroceso rápidos:	◀◀▶▶ o mueva el cursor en la barra central
Repetir el contenido actual:	🔄
Reproducir todo el contenido en orden aleatorio:	🔀

NOTA

- Para otras funciones, consulte el manual de instrucciones.
- Si no aparece la tecla deseada en la barra multifunción, pulse [◀◀] para cambiar el menú.

3 Búsqueda de la pista o archivo que desea escuchar.

● Búsqueda en la lista

- 1) Toque el centro de la pantalla.

Se muestra la lista de contenidos del medio que está siendo reproducido.

Si se visualiza la información de la pista actual, pulse [▲] para cambiar a la visualización de lista.



● Búsqueda avanzada

- 1) Toque [Q].
- 2) Pulse el método de búsqueda avanzada deseado.
La lista se filtra por el elemento seleccionado.
- 3) Pulse sobre el elemento deseado.



NOTA

- Para más detalles sobre funciones de búsqueda, consulte **Operaciones de búsqueda (P.36)** en el manual de instrucciones.

Cómo reproducir películas e imágenes

Puede reproducir DVDs de vídeo, CDs de vídeo, archivos de película en medios de disco, iPod y archivos de imágenes desde dispositivos de almacenamiento USB y tarjetas SD.

NOTA

- Para más detalles sobre formatos compatibles, formatos de dispositivos, etc., consulte el manual de instrucciones.

1 Conecte el medio que desea reproducir.

Para más información sobre el método de conexión, consulte **Cómo reproducir música (P.49)**.

2 Controle la película o imagen tocando la pantalla.

Cada zona de la pantalla tiene una función diferente.



1	2	3
DVD: Muestra el menú de DVD.* ¹ VCD: Muestra la pantalla Zoom Control.* ² Disco de datos: Muestra el menú de disco.* ³	Muestra la pantalla de control de fuente.	<ul style="list-style-type: none"> • Busca el contenido o archivo siguiente o anterior. • Al desplazarse desde el centro de la visualización hacia la izquierda o la derecha, se efectúa un retroceso rápido o un avance rápido. Para detener el avance o rebobinado rápido, toque el centro de la pantalla.*⁴

*¹ Consulte **Manejo del menú de disco DVD (P.25)** en el manual de instrucciones.

*² Consulte **Control de zoom para DVD y VCD (P.26)** en el manual de instrucciones.

*³ Consulte **Control de películas (P.41)** en el manual de instrucciones.

*⁴ Para tarjetas iPod/USB/SD, esta función podría no estar disponible según el formato del archivo reproducido.

NOTA

- Para funciones en la pantalla de control de fuentes, véase **Cómo reproducir música (P.49)**.

No obstante, la búsqueda por categoría/enlace/gráficos de álbum no está disponible.

- Si pulsa []; (mostrado al pulsar [] en la pantalla de control de fuentes) se ocultan todas las teclas.

Cómo escuchar la radio

1 Toque [Menu] en cualquier pantalla.



Aparecerá la pantalla Top Menu.

2 Pulse [TUNER].

La unidad cambia a la fuente de radio.



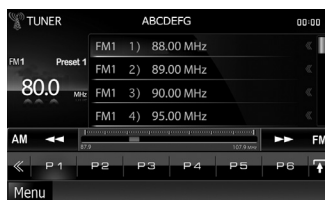

3 Manejo de la pantalla de control de fuente.

● Búsqueda de emisora

- 1) Toque [].
Aparecerá el menú de subfunción.
- 2) Pulse en [AM] o en [FM] para seleccionar la frecuencia.
- 3) Toque [] o [] para sintonizar la emisora deseada.



● Memoria automática

- 1) Toque [].
Aparecerá el menú de subfunción.
- 2) Pulse en [AM] o en [FM] para seleccionar la frecuencia.
- 3) Toque [].
- 4) Toque [AME].
- 5) Toque [] o [] en el menú de subfunción.
Se iniciará la memoria automática.

● Volver a una emisora prefijada

- 1) Pulse [P#].
También puede ver la lista de emisoras prefijadas tocando la visualización de frecuencia en el centro.

NOTA

• Para otras operaciones, consulte **Manejo básico de radio (P.44)** en el manual de instrucciones.

Cómo llamar por teléfono

Puede utilizar su teléfono móvil con Bluetooth cuando esté acoplado con la unidad.

1 Registre su teléfono móvil en la unidad.

Continúe tal como se muestra en los procedimientos siguientes. Para información más detallada, consulte **Registrar la unidad Bluetooth (P.55)** en el manual de instrucciones.

- 1) Pulse el botón <TEL> y, a continuación, [BT SETUP].
- 2) Pulse [SET] en [Regist New Device] en la pantalla SETUP de Bluetooth.



- 3) Pulse [PIN Code Set] en la pantalla Searched Device List.
- 4) Introduzca el código PIN y toque [Enter].
- 5) Seleccione su teléfono móvil en la lista mostrada en la pantalla Searched Device List.

El registro se ha completado.



2 Conecte su teléfono móvil a la unidad.

- 1) Pulse [SET] en [Paired Device List] en la pantalla SETUP de Bluetooth.
- 2) Toque el dispositivo deseado en la lista y pulse [TEL(HFP)].
El dispositivo seleccionado está conectado a la unidad.



NOTA

- Pulse [Audio(A2DP)] si desea conectar el dispositivo como reproductor de audio. Este tecla aparece solamente para **DNX7**.

3 Descargue su agenda telefónica.

- 1) Mediante el teléfono móvil, envíe los datos de la agenda telefónica a esta unidad.
- 2) Utilice el teléfono móvil para iniciar la conexión manos libres.

NOTA

- Para llevar a cabo la operación, consulte el manual de instrucciones de su teléfono móvil.

Continúa

4 Haga o reciba una llamada telefónica.

Consulte la tabla de abajo para cada método de funcionamiento.



Llamar introduciendo un número telefónico

- ① Toque [Direct Number].
- ② Introducir un número de teléfono con las teclas numéricas.
- ③ Toque [].

Llamar usando datos de llamada almacenados

- ① Toque [Incoming Calls], [Outgoing Calls] o [Missed Calls].
- ② Seleccionar el número de teléfono de la lista.
- ③ Toque [].

Redial

- ① Toque [Redial] para ver el último número al que ha llamado.
- ② Toque [].

Llamar usando la agenda telefónica

- ① Toque [Phonebook].
- ② Seleccione el nombre de la lista.
- ③ Seleccionar el número de la lista.
- ④ Toque [].

Llamar usando el número preseleccionado

- ① Toque [Preset #] para efectuar una llamada al número de teléfono correspondiente.

Call by voice **DNX7**

Puede realizar una llamada de voz utilizando la función de reconocimiento de voz del teléfono móvil.

- ① Toque [Voice].
- ② Pronuncie el nombre registrado en el teléfono móvil.

NOTA

- Para obtener información detallada sobre el funcionamiento, consulte **Usar la unidad de manos libres (P.58)** en el manual de instrucciones.

Procedimiento de instalación

Antes de la instalación

Antes de la instalación de esta unidad, tenga en cuenta las precauciones siguientes.

⚠ AVISOS

- Si conecta el cable de encendido (rojo) y el cable de la batería (amarillo) al chasis del automóvil (tierra), podría producir un cortocircuito y esto, a su vez, un incendio. Conecte siempre esos cables a la fuente de alimentación que pasa por la caja de fusibles.
- No corte el fusible del cable de ignición (rojo) y el cable de la batería (amarillo). El suministro de energía debe conectarse a los cables por medio del fusible.

⚠ PRECAUCIÓN

- Instale esta unidad en la consola de su vehículo. No toque la parte metálica de esta unidad durante e inmediatamente después del uso de la unidad. Las partes metálicas, tales como el dissipador de calor o la carcasa, pueden estar muy calientes.

Notas

- La instalación y el cableado de este producto requieren habilidad y experiencia. Para mayor seguridad, deje el trabajo de montaje y cableado en manos de profesionales.
- Asegúrese de utilizar para la unidad una fuente de alimentación de 12 V CC con conexión a tierra negativa.
- No instale la unidad en un sitio expuesto a la luz directa del sol, o excesivamente húmedo o caluroso. Además deberá evitar sitios con mucho polvo o con posibilidad de salpicaduras de agua.
- No utilice sus propios tornillos. Utilice solo los tornillos suministrados. El uso de tornillos diferentes podría causar daños en la unidad.
- Si no se enciende la alimentación (se muestra "PROTECT"), puede que el cable del altavoz haya sufrido un cortocircuito o que haya tocado el chasis del vehículo y se haya activado la función de protección. Por lo tanto, el cable del altavoz debe ser revisado.
- Si el encendido de su automóvil no está provisto de la posición ACC, conecte los cables de encendido a una fuente de alimentación que pueda conectarse y desconectarse con la llave de encendido. Si conecta el cable de encendido a una fuente de alimentación con un suministro de voltaje constante, como con los cables de la batería, la batería puede agotarse.

- Si la consola tiene una tapa, asegúrese de instalar la unidad de modo que la placa frontal no golpee la tapa al abrir y cerrar.
- Si se funden los fusibles, asegúrese primero de que los cables no están en contacto pues pueden ocasionar un cortocircuito, luego reemplace el fusible dañado por uno nuevo que tenga la misma potencia de servicio.
- Aísle los cables no conectados con una cinta de vinilo u otro material similar. Para evitar cortocircuitos, no retire las tapas de los extremos de los cables o terminales no conectados.
- Conecte los cables de los altavoces a cada uno de los terminales correspondientes. La conexión compartida de los cables \ominus o la conexión a tierra de los mismos a través de cualquier parte metálica del automóvil pueden dañar la unidad o impedir su correcto funcionamiento.
- Si se han conectado solamente dos altavoces al sistema, enchufe los conectores a ambos terminales de salida delanteros o a ambos terminales de salida traseros (es decir, no mezcle terminales delanteros y traseros). Por ejemplo, si enchufa el conector \oplus del altavoz izquierdo a un terminal de salida delantero, no enchufe el conector \ominus del altavoz derecho a un terminal de salida trasero.
- Después de instalar la unidad, compruebe que las luces de freno, las luces intermitentes, el limpiaparabrisas, etc. funcionan satisfactoriamente.
- Instale la unidad en un ángulo de 30° o menos.
- Esta unidad dispone de un ventilador (**P.60**) para reducir la temperatura interior. No monte la unidad en un lugar en el que el ventilador de refrigeración de la unidad pueda quedar obstruido. Si estas aberturas quedan bloqueadas, la refrigeración no se producirá, aumentando la temperatura interna y provocando averías.
- No presione con fuerza la superficie del panel al instalar la unidad en el vehículo. De lo contrario, pueden producirse marcas, daños o fallos.
- Asegúrese de que todas las conexiones de cable están seguras introduciendo terminales hasta que encajen completamente.
- Utilice un adaptador disponible en el mercado si el conector no encaja en la toma del vehículo.
- La recepción podría ser baja si existen objetos metálicos cerca de la antena Bluetooth.

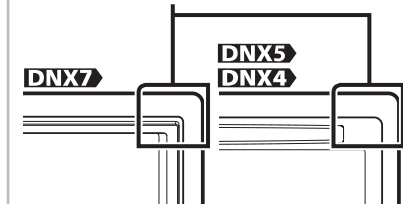

Unidad de antena Bluetooth



Procedimiento de instalación

Accesorios suministrados

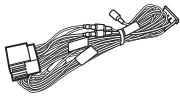
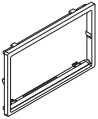
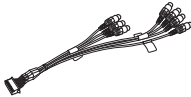
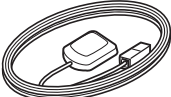
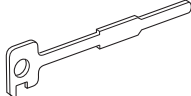
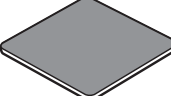
En primer lugar, asegúrese de que todos los accesorios vienen suministrados con la unidad.

① ...1 	⑤ ...1 
② ...1 DNX7 	⑥ ...1  (5 m)
③ ...2 	⑦ ...1 
④ ...1 DNX7 DNX5 	⑧ ...1  (3 m)

Unidad

- 1 Para evitar cortocircuitos, retire la llave del encendido y desconecte el terminal \ominus de la batería.
- 2 Realice de forma adecuada las conexiones de cables de entrada y salida para cada unidad.
- 3 Conecte el cable al mazo de conductores.
- 4 Tome el conector B en el mazo de cables y conéctelo al conector de altavoz de su vehículo.

- 5 Tome el conector A en el mazo de cables y conéctelo al conector de alimentación externa de su vehículo.
- 6 Conecte el mazo de cables a la unidad.
- 7 Instale la unidad en el automóvil.
- 8 Vuelva a conectar la batería \ominus .
- 9 Pulse el botón <Reset>. **(P.36)**
- 10 Realice la configuración inicial. Consulte **Primer paso (P.38)**.

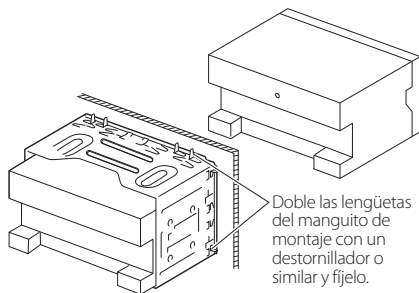

NOTA

- Asegúrese de que la unidad esté firmemente instalada en su lugar. Si la unidad está en una posición inestable, es posible que no funcione correctamente (por ejemplo, el sonido puede interrumpirse).

Escudete

Coloque el accesorio ⑤ a la unidad.

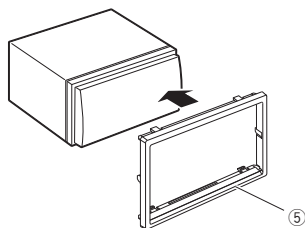

Fijación del panel frontal

Sostenga el panel frontal con seguridad para que no se caiga accidentalmente. Ponga el panel en la placa de sujeción hasta que quede bien encajado.

DNX7

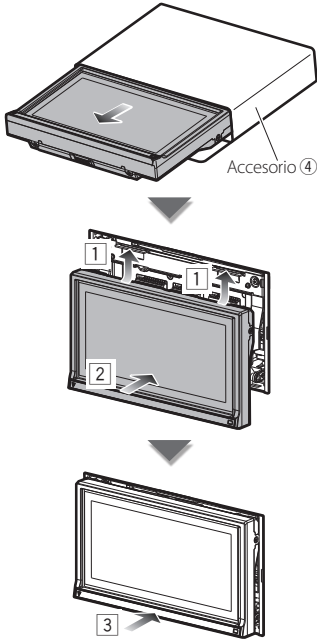

DNX5

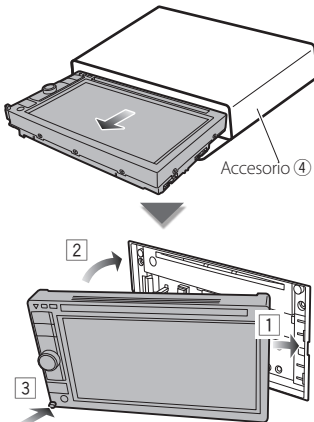

Antena GPS

La antena GPS está instalada dentro del vehículo. Debe instalarse lo más horizontalmente posible para permitir una fácil recepción de las señales de satélite GPS.

Para montar la antena GPS en el interior del vehículo:

- 1) Limpie el salpicadero o la superficie en cuestión.
- 2) Despegue el reverso del adhesivo en la parte inferior de la placa de metal (accesorio 7).
- 3) Presione la placa de metal (accesorio 7) hacia abajo firmemente en su salpicadero u otra superficie de montaje. Puede doblar la placa de metal (accesorio 7) para adaptarse a una superficie curva si fuera necesario.
- 4) Ponga la antena GPS (accesorio 6) en la parte superior de la placa de metal (accesorio 7).

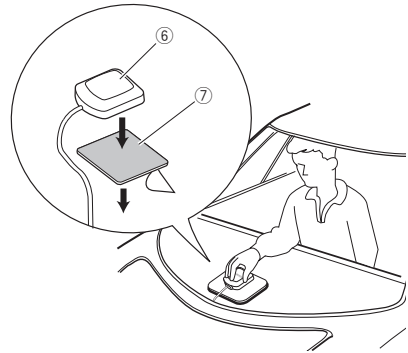

- Dependiendo del vehículo, la recepción de la señal GPS podría no ser posible con una instalación en el interior.
- La antena GPS debería instalarse en una posición separada al menos 12 pulgadas (30 cm) del teléfono móvil u otras antenas transmisoras. Las señales del satélite GPS podrían interferir con estos tipos de comunicación.
- Si se pinta la antena GPS con cualquier pintura (metálica) podría disminuir su rendimiento.

Unidad de micrófono

- 1) Compruebe la posición de instalación del micrófono (accesorio ⑧).
- 2) Elimine el aceite y los restos de suciedad de la superficie de instalación.
- 3) Instale el micrófono.
- 4) Conecte el cable del micrófono a la unidad de forma segura en varias posiciones mediante cinta u otro método.

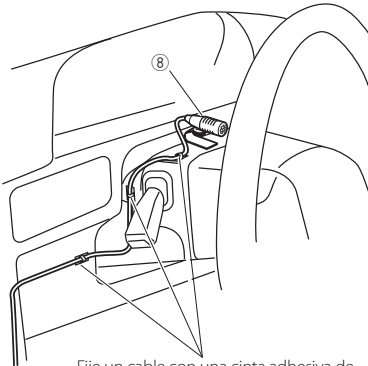

Fije un cable con una cinta adhesiva de uso comercial.

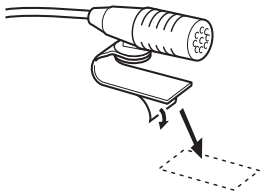

Retire el papel de cinta adhesiva de doble cara para fijarlo en el lugar indicado anteriormente.



Ajuste la dirección del micrófono hacia el conductor.

NOTA

- Instale el micrófono lo más lejos posible del teléfono móvil.

Procedimiento de extracción

Extracción del marco de goma rígida (escudete)

- 1) Conecte los pasadores de la herramienta de extracción (accesorio ③) y extraiga los dos bloqueos del nivel inferior. Tal como se muestra en la figura, baje el marco y extráigalo hacia adelante.

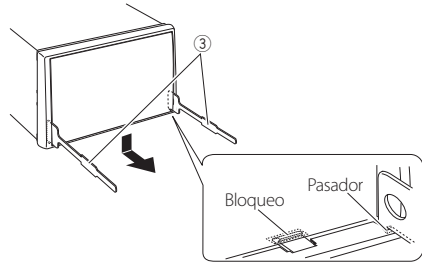

NOTA

- El marco puede extraerse desde el lado superior del mismo modo.

- 2) Después de extraer la parte inferior, libere de la misma manera los dos lugares del lado superior.

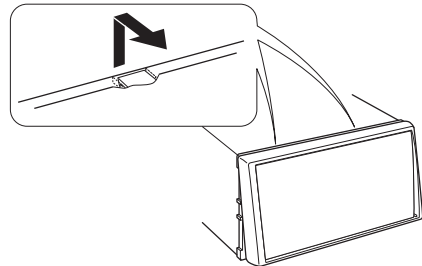

Desmontaje de la unidad

- 1) Extraiga el marco de goma rígida, consulte el **paso 1 en "Extraer el marco de goma rígida"**.
- 2) Inserte las dos herramientas de extracción (accesorio ③) profundamente en las ranuras de cada lado, tal y como se muestra.

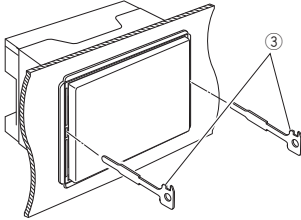

- 3) Mueva la herramienta de extracción hacia abajo y extraiga la unidad hasta la mitad mientras presiona hacia dentro.

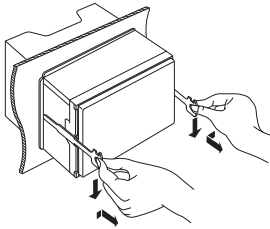

NOTA

- Tenga cuidado de no hacerse daño con los pasadores de bloqueo de la herramienta de extracción.

- 4) Termine de sacar la unidad con las manos, prestando atención para no dejarla caer.

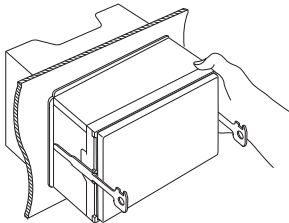

Guía de funciones de los conectores

Números de patilla para conectores ISO	Color del cable	Funciones
Conector de alimentación exterior		
A-4	Amarillo	Batería
A-5	Azul/blanco	Control de alimentación
A-6	Naranja/blanco	Atenuación de la iluminación
A-7	Rojo	Encendido (ACC)
A-8	Negro	Conexión a tierra (masa)
Conector de altavoz		
B-1	Morado	Trasero derecho (+)
B-2	Morado/negro	Trasero derecho (-)
B-3	Gris	Delantero derecho (+)
B-4	Gris/negro	Delantero derecho (-)
B-5	Blanco	Delantero izquierdo (+)
B-6	Blanco/negro	Delantero izquierdo (-)
B-7	Verde	Trasero izquierdo (+)
B-8	Verde/negro	Trasero izquierdo (-)

*Impedancia del altavoz: 4-8 Ω

Conexión

Conectar los cables a los terminales (1)

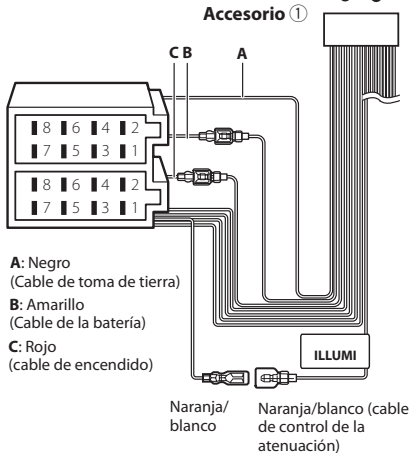
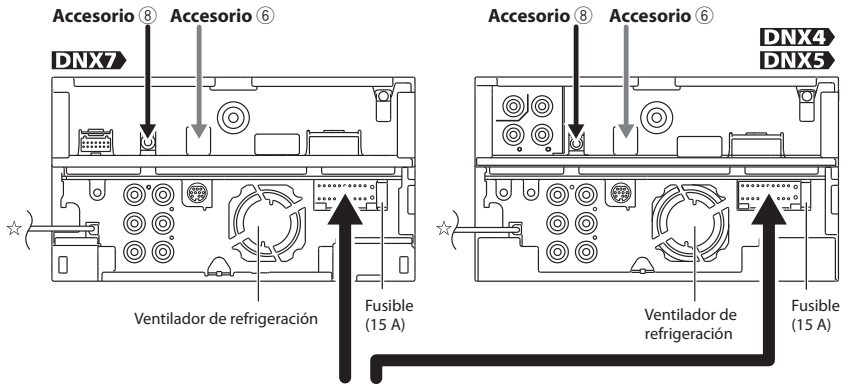

▲ AVISO para la conexión del conector ISO

La disposición de las patillas de los conectores ISO depende del tipo de vehículo. Asegúrese de efectuar las conexiones de manera apropiada para evitar que se dañe la unidad. El ajuste de fábrica para la conexión del mazo de conductores se describe más abajo en (1). Si las patillas del conector ISO están dispuestas tal como se describe en (2), efectúe la conexión de la manera indicada en la ilustración. Asegúrese de volver a conectar el cable como se indica en (2) a continuación, para instalar la unidad en vehículos **Volkswagen**, etc.

(1): Ajuste predeterminado

La roja (patilla A-7) del conector ISO del vehículo está interconectada con el encendido, mientras que la amarilla (patilla A-4) está conectada a la fuente de alimentación constante.

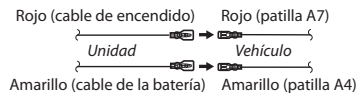

(2)

La roja (patilla A-7) del conector ISO del vehículo está conectada a la fuente de alimentación constante, mientras que la patilla amarilla (patilla A-4) está interconectada con el encendido.

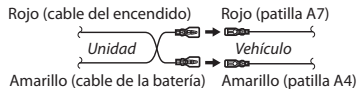

☆ Entrada de antena FM/AM

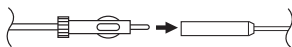

Accesorio 8: micrófono Bluetooth

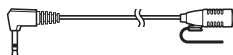

Accesorio 6: antena GPS

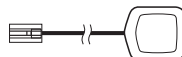

Conectar los cables a los terminales (2)

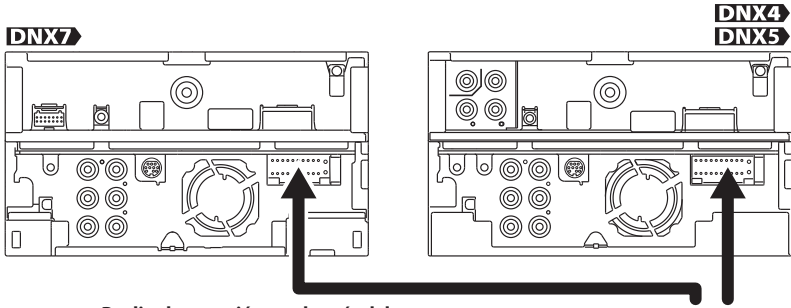

Realice la conexión en el arnés del interruptor de detección del freno de aparcamiento del vehículo.

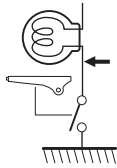

Luz verde (cable del sensor de aparcamiento)

Para mayor seguridad, asegúrese de conectar el sensor de estacionamiento.

Morado/blanco (cable del sensor de marcha atrás)

Conecte el mazo de la luz de marcha atrás del vehículo cuando utilice una cámara de visión trasera opcional.

Accesorio ①



PRK SW

REVERSE

Para el mando a distancia de la dirección
Para utilizar la función de mando a distancia en el volante, es necesario un adaptador remoto exclusivo (no suministrado) para su vehículo.

Azul claro/amarillo (cable del mando a distancia de la dirección)

REMOTE CONT STEERING WHEEL
REMOTE INPUT

Conéctelo al terminal de tierra cuando suene el teléfono o durante la conversación.
Para utilizar la función de silenciamento, es necesario conectar el cable al teléfono mediante el uso de un accesorio telefónico comercial.

Marrón (cable de control de silenciamento)

MUTE

Dependiendo de la antena que use, conecte al terminal de control de la antena del motor o al terminal de alimentación del amplificador de refuerzo de la antena tipo pelicular. (Máx. 300 mA, 12 V)

Azul/blanco (cable de control de la alimentación/antena)

P. CONT ANT. CONT

Si no se efectúan las conexiones, no deje que el cable sobresalga de la lengüeta.

Conexión del sistema

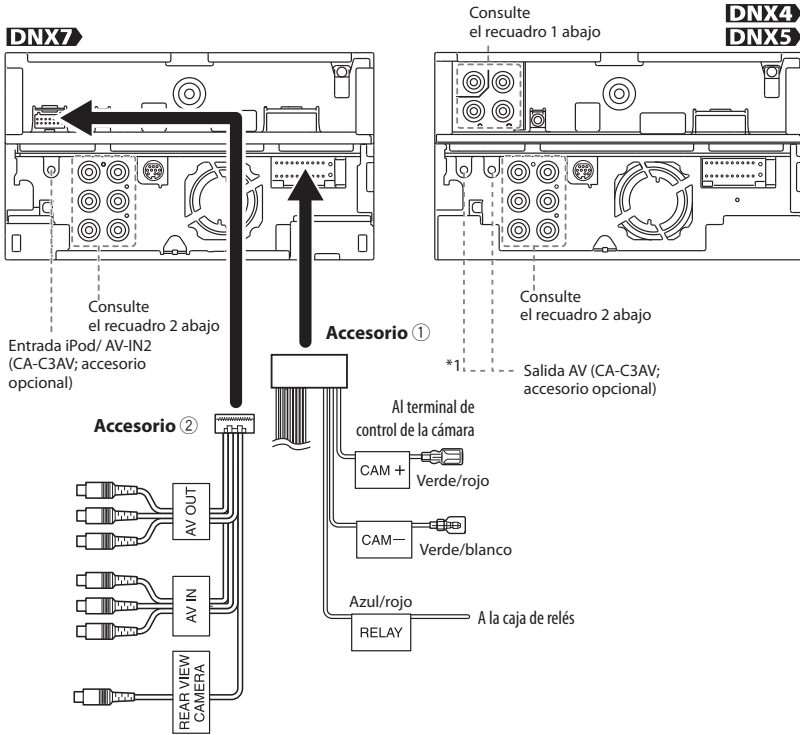

1

Entrada de la cámara de visión trasera

- Amarillo (entrada visual)



Salida Audio/Visual

- Amarillo (salida visual)

- Blanco (salida izquierda de audio)

- Rojo (salida derecha de audio)

2

Salida de preamplificador trasera

- Rojo (salida derecha de audio)

- Blanco (salida izquierda de audio)

Salida previa delantera

- Rojo (salida derecha de audio)

- Blanco (salida izquierda de audio)

Salida previa del subwoofer

- Rojo (salida derecha de audio)

- Blanco (salida izquierda de audio)

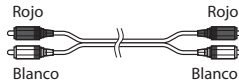

Utilice un cable RCA como se muestra en el diagrama superior.

*1 solo DNX4210BT

Conexión de accesorios opcionales

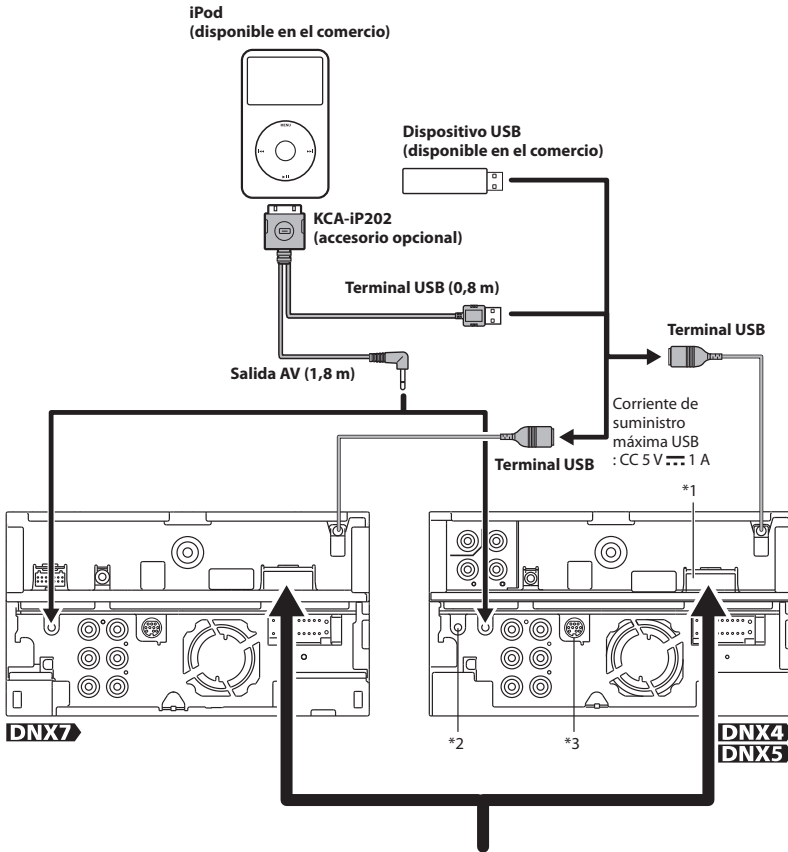

solo DNX7210BT, DNX5210BT,
y DNX5510BT
**Sintonizador de televisión KTC-V301E/
KTC-V300E/ KTC-V500E/ KTC-D500E/
KTC-D600E (accesorio opcional)**

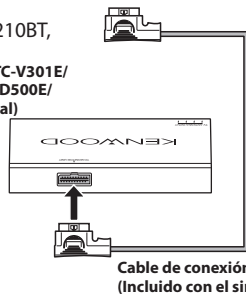

*1 solo DNX5210BT y DNX5510BT

*2 solo DNX4210BT

*3 solo DNX7210BT, DNX5210BT y DNX5510BT

Acerca de esta unidad

■ Derechos de autor

- La marca denominativa y los logos de Bluetooth son propiedad de Bluetooth SIG, Inc. y cualquier uso de dichas marcas por Kenwood Corporation está sujeto a los términos de licencia. El resto de marcas comerciales y nombres comerciales corresponden a sus respectivos propietarios.
- The "AAC" logo is a trademark of Dolby Laboratories.
- iTunes is a trademark of Apple Inc.
- "Made for iPod" and "Made for iPhone" mean that an electronic accessory has been designed to connect specifically to iPod or iPhone, respectively, and has been certified by the developer to meet Apple performance standards. Apple is not responsible for the operation of this device or its compliance with safety and regulatory standards. Please note that the use of this accessory with iPod, iPhone, or iPad may affect wireless performance.
- iPhone, iPod, iPod classic, iPod nano, and iPod touch are trademarks of Apple Inc., registered in the U.S. and other countries.
- iPhone, iPod, iPod classic, iPod nano, and iPod touch are trademarks of Apple Inc., registered in the U.S. and other countries.
-  is a trademark of DVD Format/Logo Licensing Corporation registered in the U.S., Japan and other countries.
- This item incorporates copy protection technology that is protected by U.S. patents and other intellectual property rights of Rovi Corporation. Reverse engineering and disassembly are prohibited.
- Fabricado bajo licencia de Dolby Laboratories. "Dolby" y el símbolo de la doble D son marcas comerciales de Dolby Laboratories.
- Manufactured under license under U.S. Patent Nos: 5,956,674; 5,974,380; 6,487,535 & other U.S. and worldwide patents issued & pending. DTS, the Symbol, & DTS and the Symbol together are registered trademarks & DTS 2.0 Channel is a trademark of DTS, Inc. Product includes software. © DTS, Inc. All Rights Reserved.
- Adobe, Acrobat and Reader are either registered trademarks or trademarks of Adobe Systems Incorporated in the United States and/or other countries.
- SDHC Logo is a trademark of SD-3C, LLC.
- ACERCA DE VÍDEO DIVX: DivX® es un formato de vídeo digital creado por DivX, LLC, una filial de Rovi Corporation. Dispositivo DivX Certified® oficial que reproduce vídeo DivX. Visite divx.com para obtener más información y herramientas de software para convertir sus archivos en vídeos DivX.
- ACERCA DE VÍDEO ON-DEMAND DIVX: Este dispositivo con certificación DivX Certified® debe registrarse para poder reproducir películas DivX Video-on-

Demand (VOD) compradas. Para obtener su código de registro, localice la sección DivX VOD en el menú de configuración de su dispositivo. Acceda a vod.divx.com para obtener más información sobre cómo completar su registro.

- DivX®, DivX Certified® and associated logos are trademarks of Rovi Corporation or its subsidiaries and are used under license.

■ La marca para los productos que utilizan láser



Esta etiqueta está colocada en el chasis e indica que el componente funciona con rayos láser de clase 1. Esto significa que el aparato utiliza rayos láser considerados como de clase débil. No existe el peligro de que este aparato emita al exterior una radiación peligrosa.

■ Información acerca de la eliminación de equipos eléctricos, electrónicos y baterías al final de la vida útil (aplicable a los países de la Unión Europea que hayan adoptado sistemas independientes de recogida de residuos)

Los productos y las baterías con el símbolo de un contenedor con ruedas tachado no podrán ser desechados como residuos domésticos.

Los equipos eléctricos, electrónicos y baterías al final de la vida útil, deberán ser reciclados en instalaciones que puedan dar el tratamiento adecuado a estos productos y a sus subproductos residuales correspondientes.

Póngase en contacto con su administración local para obtener información sobre el punto de recogida más cercano.

Un tratamiento correcto del reciclaje y la eliminación de residuos ayuda a conservar los recursos y evita al mismo tiempo efectos perjudiciales en la salud y el medio ambiente.

Nota: El símbolo "Pb" debajo del (contenedor con ruedas tachado) en baterías indica que dicha batería contiene plomo.



Este producto no ha sido instalado en la línea de producción por el fabricante de un vehículo, ni tampoco por el importador profesional de un vehículo dentro de un estado miembro de la UE.



Declaración de conformidad con respecto a la Directiva de CEM 2004/108/CE

Declaration of Conformity with regard to the R&TTE Directive 1999/5/EC

Fabricante:

JVC KENWOOD Corporation
3-12, Moriyacho, Kanagawa-ku, Yokohama-shi, Kanagawa 221-0022, JAPAN

Representante en la UE:

Kenwood Electronics Europe BV
Amsterdamseweg 37, 1422 AC UITHOORN, Países Bajos

English

Hereby, Kenwood declares that this unit DNX7210BT, DNX5510BT, DNX5210BT, DNX4210BT is in compliance with the essential requirements and other relevant provisions of Directive 1999/5/EC.

Français

Par la présente Kenwood déclare que l'appareil DNX7210BT, DNX5510BT, DNX5210BT, DNX4210BT est conforme aux exigences essentielles et aux autres dispositions pertinentes de la directive 1999/5/CE.

Par la présente, Kenwood déclare que ce DNX7210BT, DNX5510BT, DNX5210BT, DNX4210BT est conforme aux exigences essentielles et aux autres dispositions de la directive 1999/5/CE qui lui sont applicables.

Deutsch

Hiermit erklärt Kenwood, dass sich dieser DNX7210BT, DNX5510BT, DNX5210BT, DNX4210BT in Übereinstimmung mit den grundlegenden Anforderungen und den anderen relevanten Vorschriften der Richtlinie 1999/5/EG befindet. (BMW)

Hiermit erklärt Kenwood die Übereinstimmung des Gerätes DNX7210BT, DNX5510BT, DNX5210BT, DNX4210BT mit den grundlegenden Anforderungen und den anderen relevanten Festlegungen der Richtlinie 1999/5/EG. (Wien)

Nederlands

Hierbij verklaart Kenwood dat het toestel DNX7210BT, DNX5510BT, DNX5210BT, DNX4210BT in overeenstemming is met de essentiële eisen en de andere relevante bepalingen van richtlijn 1999/5/EG. Bij deze verklaart Kenwood dat deze DNX7210BT, DNX5510BT, DNX5210BT, DNX4210BT voldoet aan de essentiële eisen en aan de overige relevante bepalingen van Richtlijn 1999/5/EC.

Italiano

Con la presente Kenwood dichiara che questo DNX7210BT, DNX5510BT, DNX5210BT, DNX4210BT è conforme ai requisiti essenziali ed alle altre disposizioni pertinenti stabilite dalla direttiva 1999/5/CE.

Español

Por medio de la presente Kenwood declara que el DNX7210BT, DNX5510BT, DNX5210BT, DNX4210BT cumple con los requisitos esenciales y cualesquiera otras disposiciones aplicables o exigibles de la Directiva 1999/5/CE.

Português

Kenwood declara que este DNX7210BT, DNX5510BT, DNX5210BT, DNX4210BT está conforme com os requisitos essenciais e outras disposições da Directiva 1999/5/CE.

Polska

Kenwood niniejszym oświadcza, że DNX7210BT, DNX5510BT, DNX5210BT, DNX4210BT spełnia zasadnicze wymogi oraz inne istotne postanowienia dyrektywy 1999/5/EC.

Český

Kenwood tímto prohlašuje, že DNX7210BT, DNX5510BT, DNX5210BT, DNX4210BT je ve shodě se základními požadavky a s dalšími příslušnými ustanoveními Nařízení vlády č. 426/2000 Sb.

Magyar

Alulírott, Kenwood, kijelenti, hogy a jelen DNX7210BT, DNX5510BT, DNX5210BT, DNX4210BT megfelel az 1999/5/EC irányelvben meghatározott alapvető követelményeknek és egyéb vonatkozó előírásoknak.

Svenska

Härmed intygar Kenwood att denna DNX7210BT, DNX5510BT, DNX5210BT, DNX4210BT står i överensstämmelse med de väsentliga egenskapskrav och övriga relevanta bestämmelser som framgår av direktiv 1999/5/EG.

Suomi

Kenwood vakuuttaa täten että DNX7210BT, DNX5510BT, DNX5210BT, DNX4210BT tyyppinen laite on direktiivin 1999/5/EY oleellisten vaatimusten ja sitä koskevien direktiivin muiden ehtojen mukainen.

Slovensko

S tem Kenwood izjavlja, da je ta DNX7210BT, DNX5510BT, DNX5210BT, DNX4210BT v skladu z osnovnimi zahtevami in ostalimi ustreznimi predpisi Direktive 1999/5/EC.

Slovensky

Spoločnosť Kenwood týmto vyhlasuje, že DNX7210BT, DNX5510BT, DNX5210BT, DNX4210BT spĺňa základné požiadavky a ďalšie príslušné ustanovenia Direktívy 1999/5/EC.

Dansk

Undertegnede Kenwood erklærer herved, at følgende udstyr DNX7210BT, DNX5510BT, DNX5210BT, DNX4210BT overholder de væsentlige krav og øvrige relevante krav i direktiv 1999/5/EF.

Ελληνικά

ΜΕ ΤΗΝ ΠΑΡΟΥΣΑ Kenwood ΔΗΛΩΝΕΙ ΟΤΙ DNX7210BT, DNX5510BT, DNX5210BT, DNX4210BT ΣΥΜΜΟΡΦΩΝΕΤΑΙ ΠΡΟΣ ΤΙΣ ΟΥΣΙΩΔΕΙΣ ΑΠΑΙΤΗΣΕΙΣ ΚΑΙ ΤΙΣ ΛΟΙΠΕΣ ΣΧΕΤΙΚΕΣ ΔΙΑΤΑΞΕΙΣ ΤΗΣ ΟΔΗΓΙΑΣ 1999/5/ΕΚ.

Eesti

Sellega kinnitab Kenwood, et see DNX7210BT, DNX5510BT, DNX5210BT, DNX4210BT vastab direktiivi 1999/5/EC põhilistele nõudmistele ja muudele asjakohastele määrustele.

Latviešu

Ar šo, Kenwood, apstiprina, ka DNX7210BT, DNX5510BT, DNX5210BT, DNX4210BT atbilst Direktīvas 1999/5/EK galvenajām prasībām un citiem tās nosacījumiem.

Lietuviškai

Šiuo, Kenwood, pareiškia, kad šis DNX7210BT, DNX5510BT, DNX5210BT, DNX4210BT atitinka pagrindinius Direktyvos 1999/5/EB reikalavimus ir kitas svarbias nuostatas.

Malti

Hawnhekk, Kenwood, jiddikjara li dan DNX7210BT, DNX5510BT, DNX5210BT, DNX4210BT jikkonforma mal-htitjijiet essenzjali u ma provvedimenti oħrajn relevanti li hemm fid-Direttiva 1999/5/EC.

Українська

Компанія Kenwood заявляє, що цей виріб DNX7210BT, DNX5510BT, DNX5210BT, DNX4210BT відповідає ключовим вимогам та іншим пов'язаним положенням Директиви 1999/5/EC.