

# KENWOOD

COMPACT HI-FI COMPONENTENSYSTEEM

## R-K731

### GEBRUIKSAANWIJZING

JVC KENWOOD Corporation

**CE** Conformiteitsverklaring met betrekking tot de  
EMC-richtlijn van de Europese Unie (2004/108/EC)

**Fabrikant:**

JVC Kenwood Corporation  
3-12 Moriya-cho, Kanagawa-ku, Yokohama-shi, Kanagawa, 221-0022 Japan

**EU-vertegenwoordiger:**

Kenwood Electronics Europe BV  
Amsterdamseweg 37, 1422 AC UITHOORN, Nederland

Made for

 iPod  iPhone

**COMPACT**  
**disc**  
DIGITAL AUDIO

**CD-R/RW**  
**PLAYBACK**



**AAC**  
**MP3**  
**WMA**

**WAV**

**DSP**  
PERFORMANCE AUDIO

© B60-5878-08/00 (E) LVT2280-003A

# Veiligheidsmaatregelen

	HET ICOON VAN DE LICHTFLITS MET PIJL BINNEN EEN GELIJKZIJDIGE DRIEHOEK IS BEDOELD OM DE GEBRUIKER TE WAARSCHUWEN VOOR DE AANWEZIGHEID VAN EEN ONGEÏSOLEERDE "GEVAARLIJKE SPANNING" BINNEN DE BEHUIZING VAN HET PRODUCT, DIE VOLDOENDE STERK KAN ZIJN OM VOOR PERSONEN EEN RISICO TE VORMEN OP ELEKTRISCHE SCHOKKEN.
	DE GEVARENDRIEHOEK WIJST DE GEBRUIKER OP DE AANWEZIGHEID VAN BELANGRIJKE BEDIENINGS-OF ONDERHOUDSAANWIJZINGEN (SERVICEAANWIJZINGEN) IN DE DOCUMENTEN BIJ HET APPARAAT.

## Alvorens de voeding in te schakelen

 **Let op: Deze pagina zorgvuldig lezen om een veilig gebruik te garanderen.**

### Veiligheidsmaatregelen

**OPGELET:** DIT TOESTEL NIET BLOOTSTELLEN AAN REGEN OF VOCHT, OM BRAND OF ELEKTRISCHE SCHOKKEN TE VOORKOMEN.

	<b>LET OP</b> GEVAAR VOOR ELEKTRISCHE SCHOKKEN NIET OPENMAKEN	
LET OP: DE VOOR- OF ACHTERPANELEN NIET VERWIJDEREN, ZODAT U GEEN GEVAAR LOOPT VOOR ELEKTRISCHE SCHOKKEN. BEVAT GEEN ONDERDELEN WAAR GEBRUIKERS AAN KUNNEN WERKEN. LAAT REPARATIEWERK OVER AAN GEKWALIFICEERDE TECHNICI.		

### Markering van producten die gebruikmaken van lasers

**CLASS 1  
LASER PRODUCT**

Dit product is gemarkeerd als een product van Klasse 1. Dat betekent dat aan de buitenkant van dit product geen gevaar bestaat voor gevaarlijke straling.  
Locatie: Achterpaneel

## **BELANGRIJKE VEILIGHEIDSVOORSCHRIFTEN**

 **Let op: Deze pagina zorgvuldig lezen om een veilig gebruik te garanderen.**

### **Lees deze instructies**

– Lees alle veiligheids- en bedieningsinstructies voordat u het product in gebruik neemt.

### **Bewaar deze instructies**

– U dient de veiligheids- en bedieningsinstructies te bewaren zodat u er later nog eens iets in kunt opzoeken.

### **Respecteer alle waarschuwingen**

– U moet alle waarschuwingen op het apparaat en in de handleiding in acht nemen.

### **Volg alle instructies**

– Alle bedieningsinstructies moeten worden opgevolgd.

### **1. Enkel schoonmaken met een droge doek**

– Haal de stekker van dit product uit het stopcontact voor u het gaat schoonmaken.  
Gebruik geen vloeibare reinigingsmiddelen of sprays. Gebruik een vochtige doek om het product schoon te maken.

### **2. Bijlagen**

– Enkel door de fabrikant goedgekeurde hulpstukken/toebehoren gebruiken.

### **3. Uw toestel uit de buurt van water houden**

– Stel dit product niet bloot aan druipend of spatend water – bijvoorbeeld bij een badkuip, wasbak, aanrecht of wastobbe, of in een vochtige kelder, of in de buurt van een zwembad of op een soortgelijke plek. Zet geen voorwerpen met vloeistoffen, zoals een bloemenvaas, op het toestel.

### **4. Accessoires**

– Enkel gebruiken met een roltafel, staander, driepoot, beugel of tafel die is goedgekeurd door de fabrikant of bij het toestel werd verkocht. Opgelet voor letsel door omslaan als u de roltafel met toestel verplaatst.



### **5. Ventilatie**

– De gleuven en openingen in de behuizing dienen voor de verluchting, om een betrouwbare werking van het product te waarborgen en om het te beschermen tegen oververhitting. Geen ventilatieopeningen blokkeren. De installatievoorschriften van de leverancier naleven. De openingen in de behuizing mogen in geen geval worden geblokkeerd door het product op een bed, bank, tapijt of iets dergelijks te zetten. Dit product mag niet worden ingebouwd in bijvoorbeeld een boekenkast of rek, behalve wanneer er gezorgd wordt voor voldoende ventilatie, of wanneer de instructies van de fabrikant zijn opgevolgd.

### **6. Stroomvoorziening**

– Dit product mag alleen worden gebruikt met het type stroombron dat staat aangegeven op het product zelf. Raadpleeg uw leverancier of het plaatselijke elektriciteitsbedrijf indien u niet zeker bent van het type stroomvoorziening in uw huis.

Wordt vervolgd op de volgende pagina 

Nederlands

3

## BELANGRIJKE VEILIGHEIDSVOORSCHRIFTEN

### 7. OPGELET – Oriëntatie van de polen

– De veiligheidsfunctie van een poolgevoelige, gearde stekker niet omzeilen. Amerikaanse poolgevoelige stekkers beschikken over twee pinnen, de ene breder dan de andere. Gearde stekkers hebben twee pinnen en een derde aardepin. De stekkerpinnen zijn breed uitgevoerd voor uw veiligheid. Raadpleeg een elektricien om uw stopcontact te laten vervangen als de bijgeleverde stekker er niet in past.

### 8. Beschermen van het netsnoer

– Opletten dat niemand over het netsnoer wandelt of dat het geplet wordt, vooral bij stekkers, elektrische kasten en op het punt waar het snoer het toestel uitloopt.

### 9. Bliksem

– De stekker van dit toestel uittrekken bij bliksem of als u het toestel gedurende langere tijd niet gebruikt.

### 10. Overschrijding

– Overschrijd de capaciteit van stopcontacten, stekkerdozen, verlengsnoeren, etc. niet daar dit kan resulteren in brand of een elektrische schok.

### 11. Voorwerpen en vloeistof in het product

– Steek geen voorwerpen in het product via de openingen in de behuizing, want deze zouden binnenin onderdelen kunnen raken of kortsluiten die onder hoogspanning staan, hetgeen zou kunnen leiden tot elektrische schokken of brand. Mors in geen geval vloeistof op het product.

### 12. Reparatie

– Probeer in geen geval dit product zelf te repareren, want openen of verwijderen van de behuizing kan u blootstellen aan gevaarlijk hoge spanningen of andere gevaren. Laat alle werkzaamheden over aan bevoegd servicepersoneel.

### 13. Schade die reparatie behoeft

– Alle servicewerkzaamheden overlaten aan daartoe bevoegde personen. Servicewerkzaamheden zijn vereist als het toestel op enigerlei wijze werd beschadigd, zoals bij schade aan netsnoer of stekker, in het toestel gemorste vloeistof of erin gevallen voorwerpen, blootstelling aan regen of vocht, gestoorde werking of val.

### 14. Veiligheidstest

– Na reparatie of onderhoud van dit apparaat, dient u een veiligheidstest door het onderhoudspersoneel te laten uitvoeren, zodat u kunt controleren dat het apparaat juist functioneert.

### 15. Veiligheidscontrole

– Vraag het onderhoudspersoneel om na de onderhouds- of reparatiewerkzaamheden een veiligheidscontrole uit te voeren, zodat u zeker weet dat het product juist en veilig functioneert.

### 16. Wand- of plafondmontage

– Dit product mag alleen op de door de fabrikant aanbevolen manier aan de wand of het plafond worden bevestigd.

### 17. Warmte

– Het product niet installeren in de buurt van warmtebronnen zoals radiators, verwarmingsuitgangen, fornuizen of andere producten (inclusief versterkers) die warmte produceren. Zet geen brandende voorwerpen, zoals kaarsen of lampen op of in de buurt van het product.

### 18. Elektrische kabels

– Buitenantennes dienen uit de buurt van elektriciteitskabels, andere elektrische circuits of spanningcircuits te worden geïnstalleerd. Let tevens op dat de antenne niet op deze kabels of circuits kan vallen. Voorkom fatale schokken en let op bij het installeren van antennes dat u geen hoogspanningskabels, elektriciteitskabels en circuits aanraakt.

Opmerkingen:

Punt 7 is niet vereist, behalve voor geaarde of poolgevoelige apparatuur.

**Informatie over het weggooien van elektrische en elektronische apparatuur en batterijen (particulieren)**



Dit symbool geeft aan dat gebruikte elektrische, elektronische producten en batterijen niet bij het normale huishoudelijke afval mogen.



**Pb**

Lever deze producten in bij de aangewezen inzamelingspunten, waar ze gratis worden geaccepteerd en op de juiste manier worden verwerkt, teruggewonnen en hergebruikt. Voor inleveradressen zie [www.nvmp.nl](http://www.nvmp.nl), [www.ictmilieu.nl](http://www.ictmilieu.nl), [www.stibat.nl](http://www.stibat.nl). Wanneer u dit product op de juiste manier als afval inlevert, spaart u waardevolle hulpbronnen en voorkomt u potentiële negatieve gevolgen voor de volksgezondheid en het milieu, die anders kunnen ontstaan door een onjuiste verwerking van afval. Opgelet: Het teken "Pb" onder het teken van de batterijen geeft aan dat deze batterij lood bevat.

# De mogelijkheden van de R-K731



## Diverse opname-indelingen Schijfjes afspelen

Naast gewone muziek-CD's kan het systeem ook schijfjes afspelen met opgenomen audiobestanden (MP3/WMA/AAC).



## Weergave in hoge kwaliteit van muziek op iPod/iPhone iPod/iPhone afspelen

Met dit systeem ontvangt de versterker digitale iPod/iPhone-signalen als ingang. Dat maakt de weergave mogelijk van geluid met hoge kwaliteit en met een minimum aan kwaliteitsverlies.



## Ondersteuning voor USB-aansluiting, pc-aansluiting, analoge ingang en digitale ingang Externe ingang

Het systeem ondersteunt het afspelen van een digitale audiospeler die voldoet aan de klasse voor USB-flashgeheugen en USB-massaopslagmedia. Behalve analoge ingangen voor cassette decks en een pc-ingang voor het weergeven van de inhoud daarop, heeft de R-K731 een digitale ingang voor digitale versterkers enz. die voldoet aan de klasse voor digitale omzeters voor ingangssignalen.



## Kies uw favoriete audiokwaliteit Digitale signaalprocessor

De geluidsequaalizer bevat de functie "TONE", waarmee u de audiokenmerken voor de hoge, middelste en lage tonen afzonderlijk kunt selecteren, en ook "D-BASS" om het superbaseffect te regelen.

# Inhoud



Voor uw veiligheid dient u de items bij deze markering aandachtig te lezen.

## Voordat u het systeem gaat gebruiken

Lees deze veiligheidsmaatregelen aandachtig door.

Veiligheidsmaatregelen .....	2
Toebehoren .....	8
Het systeem installeren .....	9
Het systeem aansluiten .....	10
Namen en functies van de onderdelen ...	14
Deze handleiding gebruiken .....	18
Basisbediening .....	20
Belangrijke informatie .....	22

## Signaalbronnen ►► p.25

In dit hoofdstuk wordt uitgelegd hoe u het systeem met de verschillende signaalbronnen gebruikt.

- CD
- iPod/iPhone
- USB
- Radio-uitzendingen ontvangen
- Radio Data System
- PC
- Externe apparaten
- D.AUDIO



## Audio-instellingen ►► p.51

In dit hoofdstuk wordt uitgelegd hoe u het geluid naar wens kunt aanpassen.

- Digitale signaalprocessor
- Balance
- Supreme EX
- Rec Out Level



## Onderdelen instellen ►► p.59

In dit hoofdstuk wordt uitgelegd hoe u de verschillende functies van dit systeem instelt.

- De systeemklok instellen
- Displayinstellingen
- De timer instellen
- Auto Power Save (A.P.S.)



## Onderhoud ►► p.69

In dit hoofdstuk wordt uitgelegd hoe u het systeem moet onderhouden zodat u jarenlang van uw favoriete muziek kunt genieten.

- Meldingen
- Verzorging en opslag
- Verklarende woordenlijst
- Specificaties
- Problemen oplossen



Nederlands

7

# Toebehoren

Controleer of alle accessoires in de verpakking aanwezig zijn.

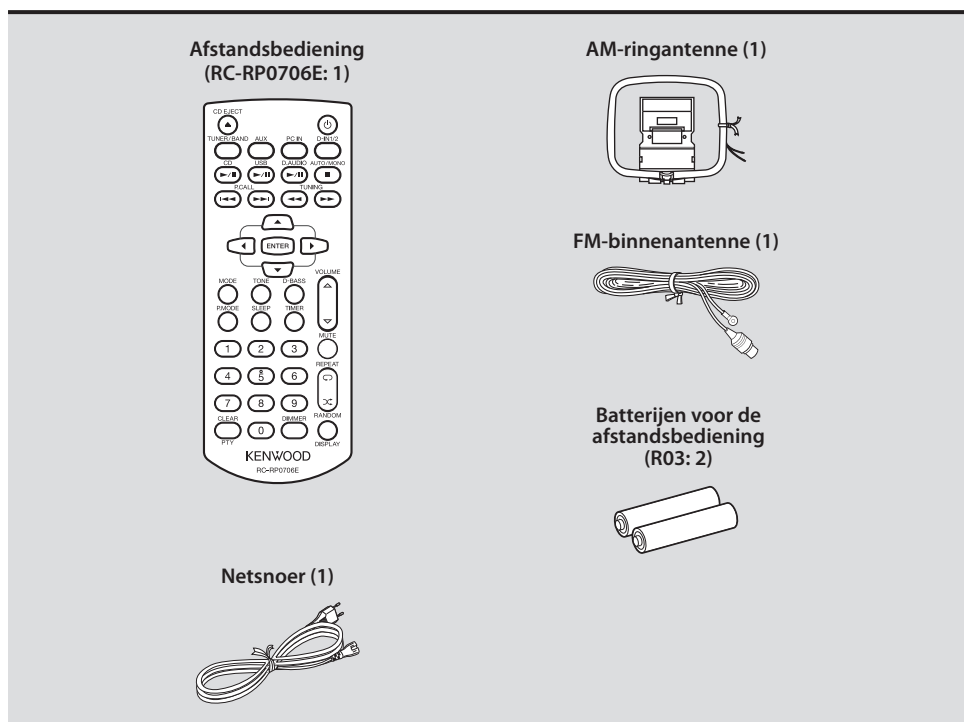

Als accessoires ontbreken of het toestel beschadigd is of niet werkt, breng de dealer hiervan dan onmiddellijk op de hoogte. Als het toestel rechtstreeks naar u werd verzonden, breng de afzender hiervan dan onmiddellijk op de hoogte. Kenwood raadt u aan de originele doos en het verpakkingsmateriaal te bewaren voor het geval dat u het toestel later dient te verplaatsen of te verzenden. Bewaar deze handleiding binnen handbereik zodat u ze later kunt raadplegen.



# Het systeem installeren

## Opmerkingen over de installatie van het systeem

- Installeer het systeem altijd op een platte en stabiele ondergrond. Als u het systeem op een standaard zet, controleer dan eerst of de standaard sterk genoeg is.
- De magneten in de luidsprekers kunnen storingen veroorzaken op een tv of op het beeldscherm van een pc. Plaats de luidsprekers dan ook niet te dicht bij een tv of pc.



Linkerluidspreker



Hoofdtoestel



Rechterluidspreker

### ⚠ LET OP

Neem de volgende waarschuwingen in acht bij de installatie van het systeem. Door onvoldoende warmte-uitstraling kan interne warmte worden ontwikkeld die een storing of gevaar voor brand kan veroorzaken.

- Geen voorwerpen op het systeem plaatsen die de warmte-uitstraling kunnen belemmeren.
- Het systeem niet ondersteboven plaatsen of op zijn kant leggen.
- Het systeem niet bedekken met een doek of op een tapijt of deken plaatsen.
- Het systeem niet plaatsen in een nauwe ruimte die de ventilatie belemmert.
- Houd u aan de hieronder opgegeven afstanden rondom de behuizing van het hoofdtoestel.

Bovenpaneel: minstens 50 cm

Achterpaneel: minstens 10 cm

Zijpaneel: minstens 10 cm

Plaats het systeem zo dat het wandcontact gemakkelijk bereikbaar is en trek onmiddellijk het netsnoer uit het wandcontact in geval van problemen.

Houd er rekening mee dat de voeding naar het systeem niet volledig wordt uitgeschakeld door gewoon de aan/uit-knop uit te schakelen.

Als u de voeding volledig wilt uitschakelen, moet u het netsnoer uittrekken.

## Voor het beste akoestische resultaat

De plaatsing van de luidsprekers is mede bepalend voor het geluid. Volg onderstaande aanbevelingen voor het beste resultaat.

- Zorg ervoor dat de omgeving rond de linker- en rechterluidspreker zo identiek mogelijk is. Plaats de linker- en rechterluidsprekers niet tegen de muur en hang dikke gordijnen voor de ramen om echo- en nagalmeffecten te minimaliseren.
- Plaats de linker- en rechterluidspreker zo ver mogelijk uit elkaar.
- Plaats de luidsprekers op oorhoogte als u het systeem gebruikt.

# Het systeem aansluiten

## Hoofdaansluitingen

Zorg ervoor dat alle kabels op de juiste manier zijn aangesloten. Losse of onjuiste aansluitingen kunnen leiden tot ruis of geen geluid.

### Opgelet voor Verbinding

Steek de stekker pas in het stopcontact als alle aansluitingen zijn gemaakt. Voordat u kabels loskoppelt, moet u het systeem altijd uitschakelen en de stekker uit het stopcontact halen.

### FM-binnenantenne

- 1 Aansluiten op [FM75Ω].
- 2 Bepaal de plaats met de beste ontvangst.
- 3 Plaats de antenne.

Rechtstreeks richten op de plaats en in de richting die de beste ontvangst oplevert.

### AM-ringantenne

In de sleuf duwen.

### Netsnoer

- Steek de stekker helemaal in het stopcontact.

Naar het wandcontact

### Rechterluidspreker

### Linkerluidspreker

⚠ Let op voor de plaatsing van de buitenantenne

Aangezien het plaatsen van een antenne kennis en ervaring vergt, dient u voor de plaatsing altijd beroep te doen op uw dealer. De antenne uit de buurt van elektriciteitsleidingen plaatsen. Als de antenne omvalt bestaat bij contact met een elektriciteitsleiding gevaar op elektrische schokken.

**Problemen met de microcomputer**

Als het systeem correct is aangesloten maar niet juist werkt, of als er fouten op de display worden weergegeven, moet u de microcomputer resetten. (p.73)

**De AM-ringantenne aansluiten**

De bij het systeem bijgeleverde antenne dient voor gebruik binnenshuis. Plaats de antenne zo ver mogelijk van het hoofdtoestel, de tv, de luidsprekersnoeren en het netsnoer. Richt de antenne voor een optimale ontvangst.

● **De antennekabel aansluiten**

Sluit de AM-antennekabel aan op de **[AM]**-aansluiting, zoals rechts weergegeven.

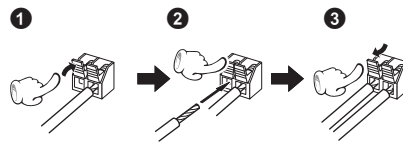

**De FM-binnenantenne aansluiten**

De antenne die bij het systeem wordt meegeleverd is een eenvoudige antenne voor gebruik binnenshuis. Voor een goede en stabiele ontvangst raden wij een (in de handel verkrijgbare) buitenantenne aan. Voordat u een buitenantenne aansluit, moet u de binnenantenne verwijderen.

**De luidsprekers aansluiten**

**Opmerkingen over het aansluiten van de luidsprekerkabels**

Voorkom kortsluiting tussen de positieve (+) en negatieve (-) uiteinden van de luidsprekerkabels. (Zorg ervoor dat de + en - kabels elkaar niet raken.) Als u de positieve en negatieve polariteit per ongeluk omdraait, leidt dat tot een onnatuurlijk en onduidelijk geluid.

● **De luidsprekerkabels aansluiten op het hoofdtoestel.**

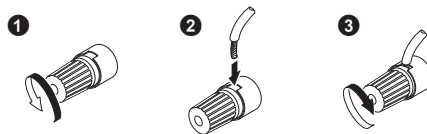

## Andere apparaten aansluiten (in de handel verkrijgbare apparaten)



- Als u een extern apparaat aansluit, raadpleeg dan ook de bij dat apparaat bijgeleverde gebruiksaanwijzing.
- Zorg ervoor dat alle kabels op de juiste manier zijn aangesloten. Losse of onjuiste aansluitingen kunnen leiden tot ruis of geen geluid.

### USB

Sluit het USB-flashgeheugen, de digitale audiospelers die compatibel zijn met USB-massaopslagmedia of de iPod/iPhone aan op de [USB] -aansluiting op het voorpaneel van het hoofdtoestel.

- De iPod/iPhone kan worden opgeladen wanneer deze is aangesloten en het hoofdtoestel is aangezet.
- Voor meer informatie over welke modellen iPod/iPhone kunnen worden aangesloten, zie p.32.
- Naargelang het aangesloten toestel kan het enige tijd duren vooraleer het systeem het herkent.
- Bepaalde USB-toestellen worden mogelijk niet herkend of kunnen bepaalde bestanden niet afspelen.
- Bij sommige modellen verschijnt er een scherm waarmee u de USB-aansluitingsmodus kunt kiezen. Selecteer de "Storage (MSC)"-modus.

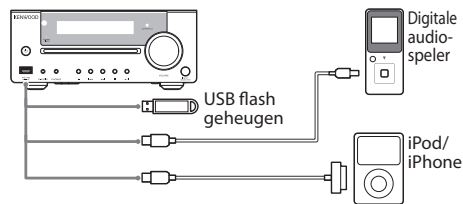

### PC IN

Sluit een pc met daarop Windows® 7/ Vista/XP en voorzien van een USB-aansluiting aan op de [PC IN] -aansluiting. Gebruik voor de aansluiting een in de winkel verkrijgbare USB-kabel (Type A – Type B).

- Gebruik een USB-kabel met een lengte van maximaal 3 meter.

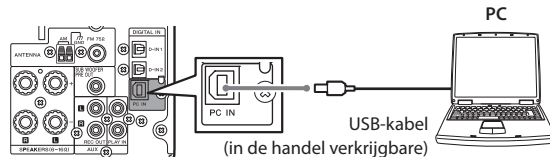

### Type USB-aansluitingen

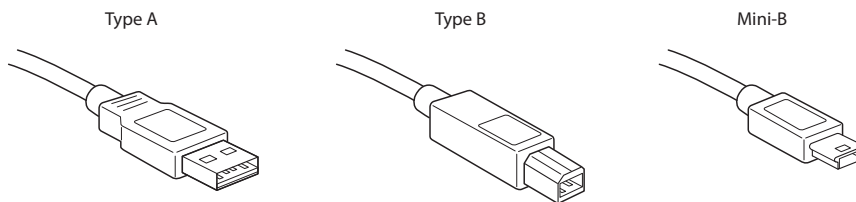

## D.AUDIO

Sluit digitale audiospelers aan op de **[D.AUDIO]**-aansluiting op het voorpaneel van het hoofdtoestel.

- Als u de speciale PNC-150 kabel (apart verkrijgbaar) gebruikt om een Kenwood-speler met Digital Audio Link aan te sluiten, kunt u de speler vanaf het hoofdtoestel en met de afstandsbediening bedienen. (p.48) Voor andere draagbare spelers hebt u een stereokabel met ministecker van 3,5 mm nodig (in de handel verkrijgbaar).
- Als u de digitale audiospeler niet gebruikt, verwijdert u de ministecker uit het hoofdtoestel.

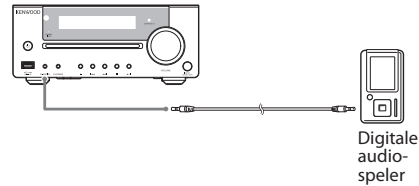

## AUX PLAY IN/AUX REC OUT

Sluit een cassettedeck, enz. aan op de **[AUX PLAY IN]**- of **[AUX REC OUT]**-aansluiting op het achterpaneel van het hoofdtoestel.

- **[AUX PLAY IN]** ontvangt een analog audio-sig-naal.
- **[AUX REC OUT]** geeft een analog audio-sig-naal uit.

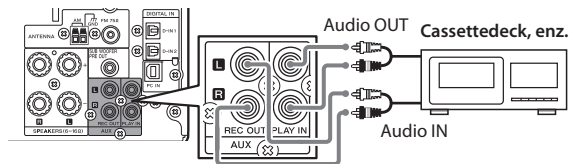

## DIGITAL IN (PCM-signalen)

Sluit de optische digitale uitgang op apparaten zoals digitale tuners aan op de **[DIGITAL IN]**-aansluiting op het achterpaneel van het hoofdtoestel.

- Zet de digitale audio-uitgang op de aangesloten apparaten op "PCM".

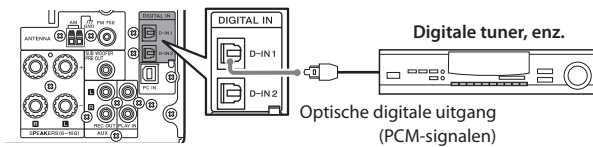

## SUB WOOFER PRE OUT

Sluit een subwoofer met een ingebouwde versterker (zoals de optionele SW-40HT/ apart verkrijgbaar) aan op de **[SUB WOOFER PRE OUT]**-aansluiting op het achterpaneel van het hoofdtoestel.

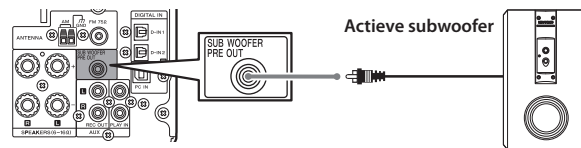

## PHONES

Sluit koptelefoons met een stereo ministecker van 3,5 mm aan op de **[PHONES]**-aansluiting op het voorpaneel van het hoofdtoestel.

- Wanneer hoofdtelefoons zijn aangesloten, zal er geen geluid uit de luidsprekers komen.



# Namen en functies van de onderdelen

## Hoofdtoestel

### Aan/uit-toets (p.21)

Het systeem in- of uitschakelen (Stand-by).

#### Indicator voor STANDBY/TIMER

Rood: Brandt in de normale standbymodus.  
Oranje: Brandt in de stand-bymodus met ingeschakelde timer.

#### Sensor voor de afstandsbediening (p.17)

Display (p.15)

Indicator voor SUPREME EX (p.56)

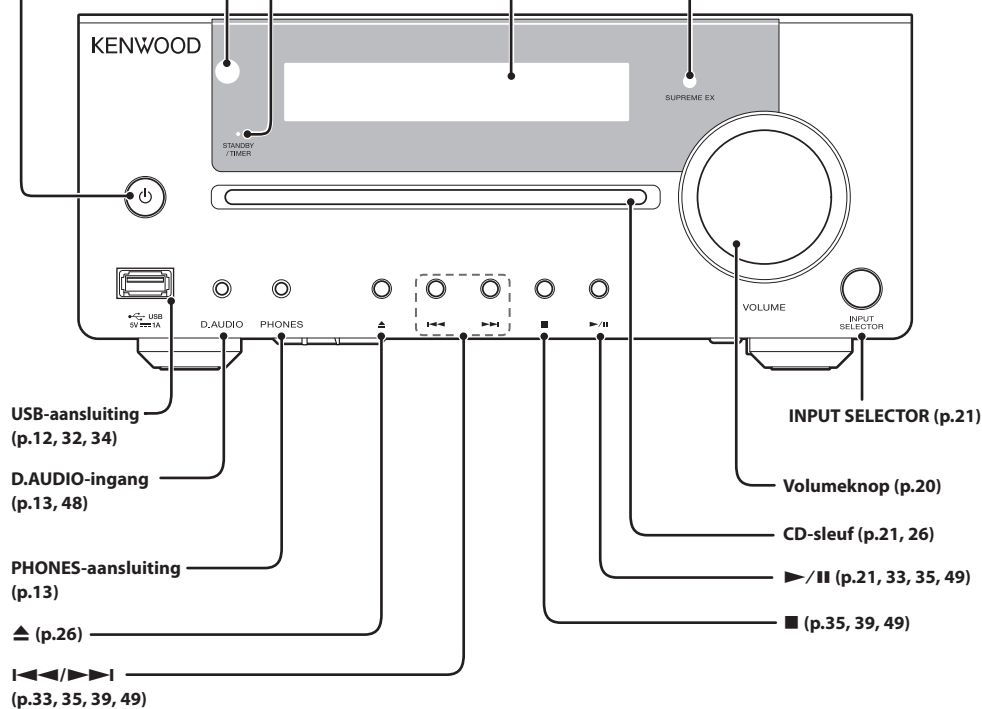

USB-aansluiting (p.12, 32, 34)

D.AUDIO-ingang (p.13, 48)

PHONES-aansluiting (p.13)

▲ (p.26)  
▶/II (p.33, 35, 39, 49)

INPUT SELECTOR (p.21)

Volumeknop (p.20)

CD-sleuf (p.21, 26)

▶/II (p.21, 33, 35, 49)

■ (p.35, 39, 49)

### Stand-bymodus

Als de indicator [STANDBY/TIMER] op het hoofdtoestel brandt, gebruikt het systeem slechts een klein beetje stroom om te voorkomen dat het ingebouwde geheugen wordt gewist. Dit heet de stand-bymodus. Als het hoofdtoestel in deze modus staat, kunt u het met de afstandsbediening inschakelen.

### Eén-knopsbediening

Het hoofdtoestel beschikt over een handige éénknopsbediening. In stand-by drukt u op één van de volgende toetsen om het systeem in te schakelen: [TUNER/BAND], [CD▶/II], [USB▶/II], [D.AUDIO▶/II], [PC IN], [D-IN1/2], of [AUX] op de afstandsbediening.

## Display

De displays die in deze handleiding worden afgebeeld kunnen afwijken van de werkelijke displays.

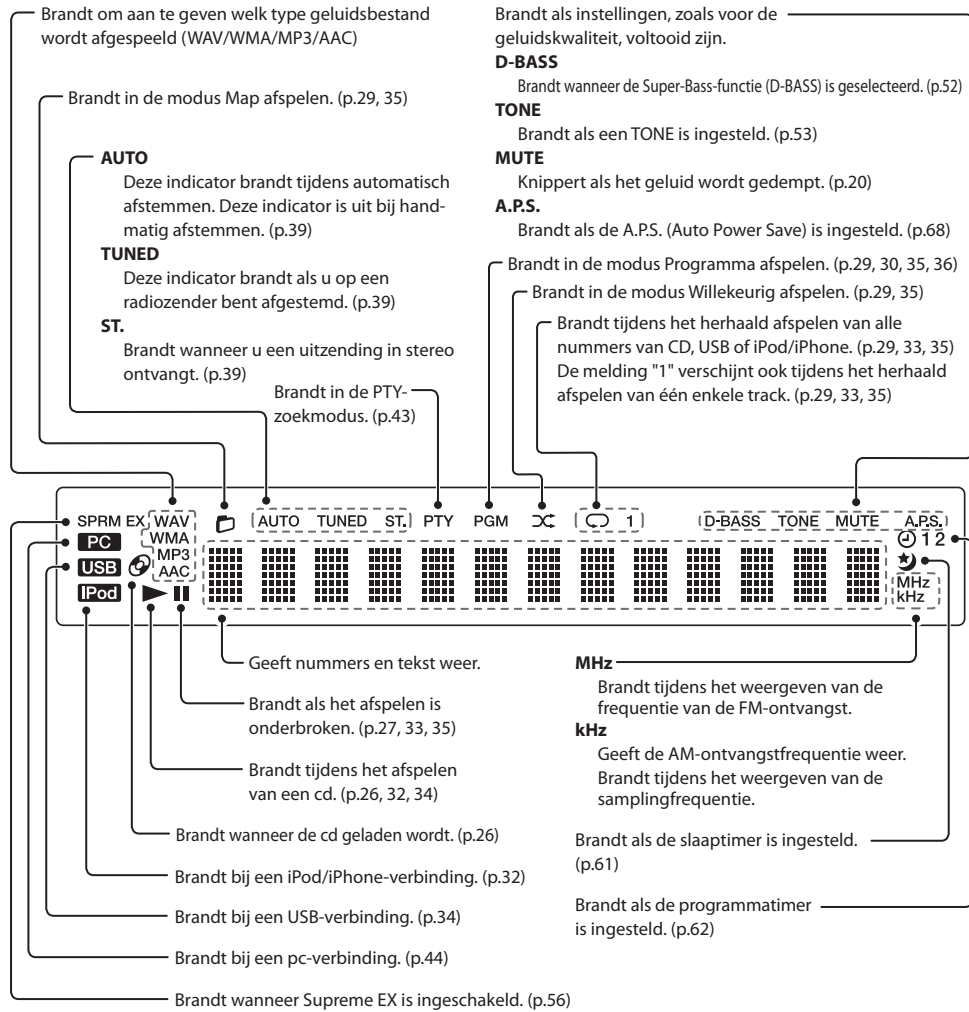

## Afstandsbediening

De toetsen op de afstandsbediening die dezelfde naam hebben als de toetsen op het hoofdtoestel, werken op dezelfde manier.

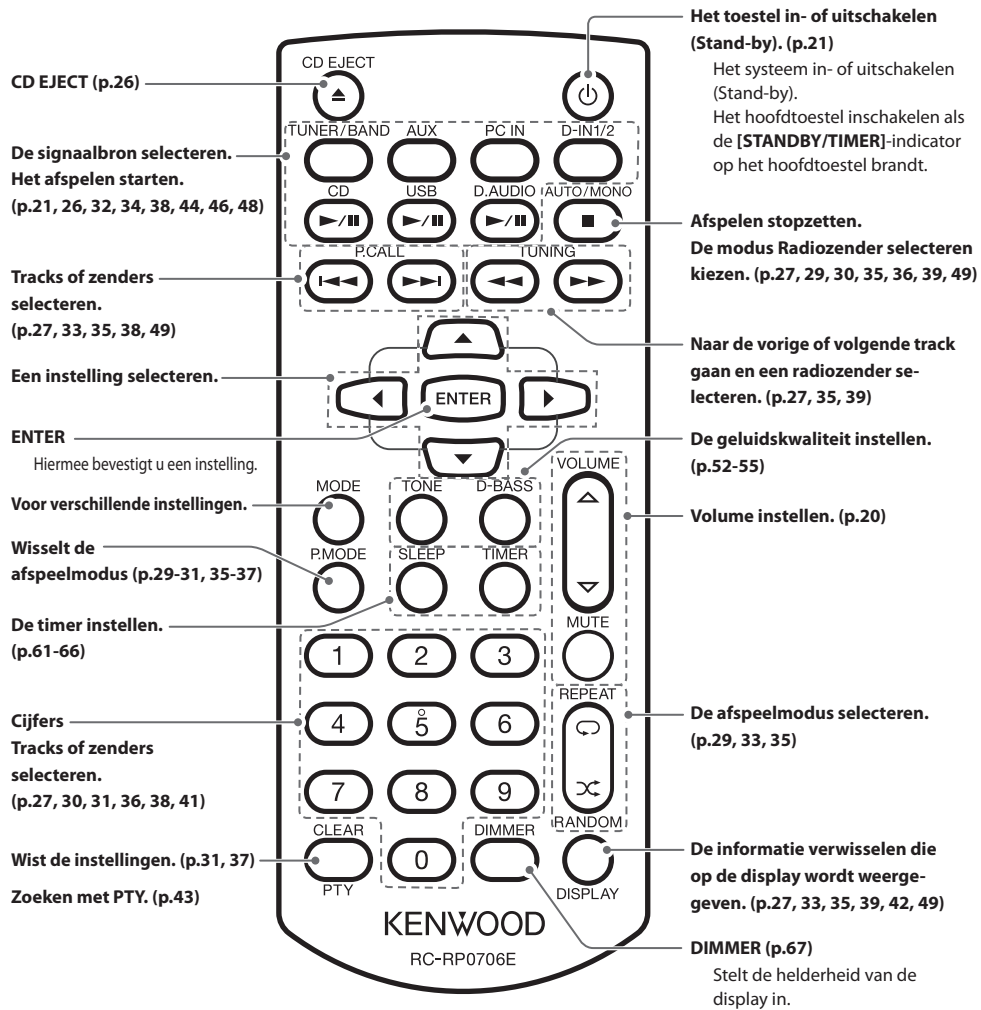



## De afstandsbediening gebruiken

Zodra de stekker in het stopcontact zit, kunt u het toestel aanzetten met de aan/uit-toets [⏻] op de afstandsbediening. Zodra het systeem is ingeschakeld, drukt u op de toets van de gewenste functie. Als u de afstandsbediening gebruikt, richt deze dan op de sensor voor de afstandsbediening.

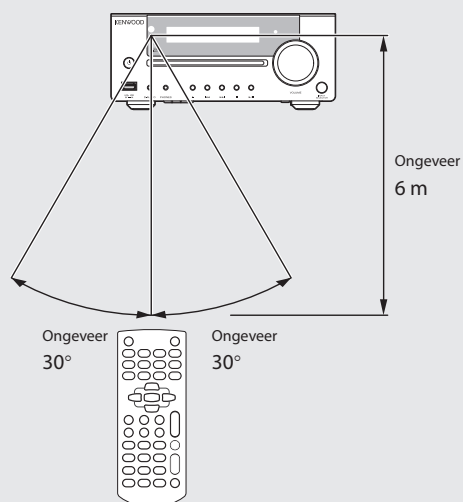

- De afstandsbediening werkt niet naar behoren als er direct zonlicht of hoogfrequent (bv. invertertype) neonlicht op de afstandsbedieningsensor schijnt. Als dat het geval is, moet u het systeem verplaatsen naar een andere plek.

## De batterijen in de afstandsbediening plaatsen

① Verwijder het batterijdeksel.

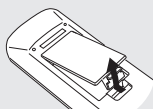

② Plaats de bij het systeem meegeleverde AAA-batterijen.

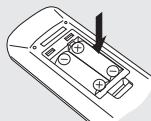

③ Sluit het batterijdeksel.

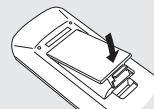

- Let bij het plaatsen van de batterijen op de polariteit (+/-).

- De bij het systeem meegeleverde batterijen dienen alleen om de werking van het toestel te controleren en gaan dus niet lang mee.
- Als u de batterijen vervangt, moet u ze altijd allebei tegelijk vervangen.

**⚠ LET OP**

Leg de batterijen niet in de buurt van vuur of in rechtstreeks zonlicht. Dat kan brand, een explosie of grote hitte veroorzaken.

# Deze handleiding gebruiken

## Bedieningsprocedure

Hoewel u dit systeem zowel met de afstandsbediening als met de knoppen op het systeem zelf kunt bedienen, staat in deze handleiding de bediening met de afstandsbediening centraal.

In de procedure gebruikte toetsen op de afstandsbediening

Display die getoond wordt tijdens of na een handeling

- De displays die in deze handleiding worden afgebeeld kunnen afwijken van de werkelijke displays.



## CD

In dit gedeelte wordt uitgelegd hoe u een CD kunt afspelen. Naast het gewoon CD's afspelen, kunt u ook mappen afspelen, willekeurig afspelen, herhaald afspelen en geprogrammeerd afspelen.

### Een CD afspelen

Plaats de CD en speel deze af.

- Als u reeds een schijfje hebt geplaatst, drukt u op de toets [CD ► / II] om het systeem in te schakelen en de CD af te spelen.

#### 1 Plaats de CD.

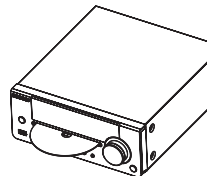

- Plaats de schijf met het etiket naar boven gericht. De melding "Reading" knippert wanneer het apparaat de informatie op de cd aan het lezen is. Wanneer de installatie van de schijf is uitgevoerd, gaat "CD" branden.

#### 2 Druk op de toets [CD ► / II].

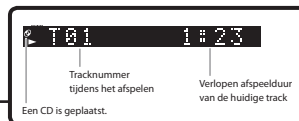

Tracknummer tijdens het afspelen Verlopen afspeelduur van de huidige track

Een CD is geplaatst.

#### ■ Uitwerpen van de CD

Stop het afspelen en druk op de toets [CD EJECT] op de afstandsbediening of de toets [▲] op het hoofdtoestel.



- Tracknummers worden mogelijk niet correct weergegeven bij het afspelen van de volgende schijftypes.
  - Schijfjes die in meerdere sessies zijn opgenomen

**Uitleg van de procedures voor het hoofdtoestel**

**Uitleg van de procedures voor de afstandsbediening**

**Gerelateerde functies die ook handig kunnen zijn**

**Gerelateerde informatie**

- Het ingangsniveau van de digitale audiospeler instellen → p.50
- Audio-instellingen → p.51 e.v.

**Handelingen tijdens het afspelen via de digitale audiospeler**

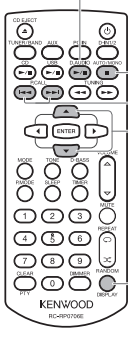

<b>Het afspelen onderbreken en hervatten</b> Druk op de toets [D.AUDIO] of [II].	Druk op de toets [▶/II].
<b>Het afspelen stoppen</b> Druk op de toets [■].	Druk op de toets [■].
<b>Naar de volgende/vorige track gaan</b> Houd de toets [I◀◀] of [▶▶I] ingedrukt.	Houd de toets [I◀◀] of [▶▶I] ingedrukt.
<b>Tracks overslaan, naar vorige track gaan</b> Een track overslaan Druk op de toets [▶▶I].	Druk op de toets [▶▶I].
<b>Naar de vorige track gaan</b> Druk tweemaal of vaker na elkaar op de toets [I◀◀].	Druk tweemaal of vaker na elkaar op de toets [I◀◀].
<b>Naar het begin van de track gaan</b> Druk eenmaal op de toets [I◀◀].	Druk eenmaal op de toets [I◀◀].
<b>Selecteren van de map</b> Druk op de toets [▲] of [▼].	
<b>Weergave van de inhoud wijzigen</b> Druk op de toets [DISPLAY] om de selectie te verwisselen. "D.AUDIO" / Dag/Klok	

- Het overslaan van een map is niet mogelijk als het afspelen het gevolg is van de selectie van een aantal nummers op de digitale audiospeler.
- Sommige functies werken mogelijk niet, afhankelijk van het aangesloten component.

**Bedieningspictogrammen**

-  Legt de procedure voor CD's uit.
-  Beschrijft hoe het systeem bediend moet worden wanneer een iPod/iPhone is aangesloten.
-  Beschrijft hoe het systeem bediend moet worden wanneer een USB-apparaat is aangesloten.
-  Legt de procedure voor de radio uit.
-  Beschrijft hoe het systeem bediend moet worden wanneer een pc is aangesloten.
-  Beschrijft hoe het systeem bediend moet worden wanneer een extern component is aangesloten.
-  Legt de procedure voor digitale audiospelers uit.
-  Legt uit hoe u de geluidskwaliteit instelt.
-  Legt uit hoe u externe apparaten instelt.
-  Legt uit hoe u het systeem moet onderhouden.

# Basisbediening

In deze sectie worden de basisprocedures beschreven voor het gebruik van het systeem, zoals het afstemmen van de radio en het afspelen van CD, iPod/iPhone, PC IN, USB of D.AUDIO.

## Vorbereidingen

Controleer de verbindingen. (p.10-13)  
Houd de afstandsbediening klaar. (p.17)

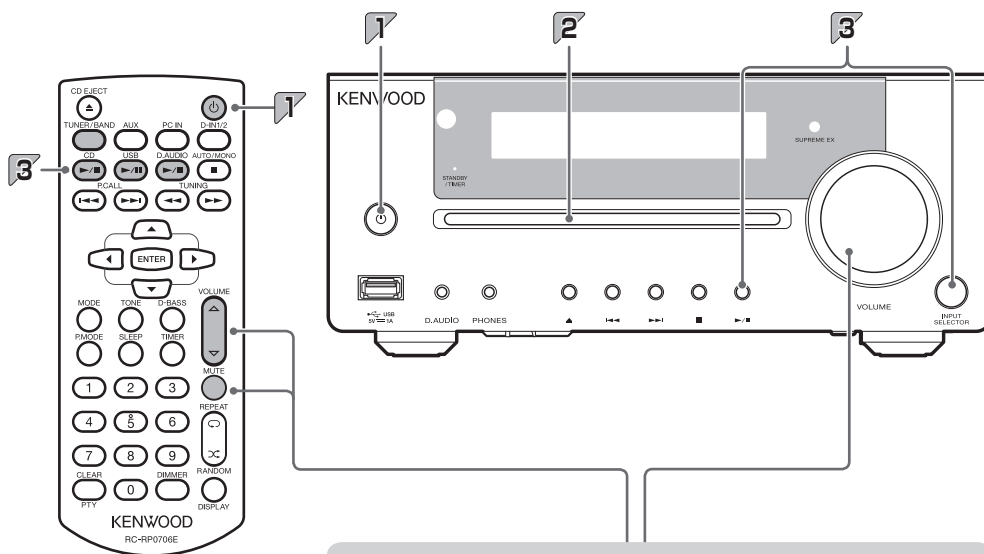

### ■ Het volume regelen



Verlaagt het volume



Verhoogt het volume



VOLUME

Verhoogt het volume

Verlaagt het volume

### ■ Dempen



- Druk nogmaals op deze toets om het geluid weer aan te zetten.

1

**Het systeem in-/uitschakelen.**

- Door op de toets [TUNER/BAND], [CD ▶/||], [USB ▶/||], [D.AUDIO ▶/||], [PC IN], [AUX] of [D-IN1/2] op de afstandsbediening te drukken, wordt het apparaat aangezet.
- Als u op de aan/uit-toets [⏻] drukt terwijl het toestel aan staat, wordt het uitgeschakeld (in standby gezet).

2

**Een schijfje plaatsen (als u naar een CD luistert).**

Ga verder met stap 3 als u wilt afspelen via externe apparaten.

Plaats de CD met de labelzijde omhoog.

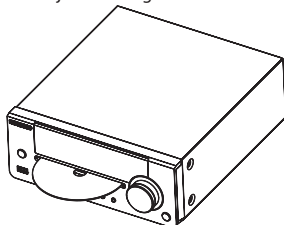

3

**Het afspelen starten.**

Druk op de toets Play/Pause voor de signaalbron. Zie <Signaalbronnen> (p.25-50) voor meer informatie.

INPUT  
SELECTOR

TUNER/BAND



CD



USB



D.AUDIO





- Als u de externe componenten aansluit op de [PC IN], [D-IN1] of [D-IN2]-aansluiting, zou elk component moeten beginnen met afspelen.

- U kunt de gewenste geluidskwaliteit selecteren. Zie <Audio-instellingen> (p.51-58) voor meer informatie.

# Belangrijke informatie

## Ondersteunde media

	Media	Pictogram in deze handleiding	Uitleg
USB	USB-flashgeheugen		<ul style="list-style-type: none"><li>• Nooit andere apparaten dan USB-flashgeheugen, digitale audiospelers die compatibel zijn met USB-massaopslagmedia of de iPod/iPhone aansluiten op de [USB]-aansluiting. Kenwood kan niet aansprakelijk gesteld worden voor verliezen in verband met storingen, schade of gegevensverlies doordat er een ander type apparaat op werd aangesloten.</li></ul>
	Digitale audiospelers die compatibel zijn met USB-massaopslagmedia		
CD	In de handel verkrijgbare CD's		<ul style="list-style-type: none"><li>• Het afspelen van CD's die niet voldoen aan de CD-norm, zoals CD's die tegen kopiëren zijn beveiligd, is niet mogelijk.</li></ul>
	CD-R/CD-RW-schijven die in de CD-DA-indeling zijn opgenomen		<ul style="list-style-type: none"><li>• Tijdens het schrijven moeten schijfjes worden gefinaliseerd.</li></ul>
	MP3/WMA/AAC-bestanden die op CD-R/CD-RW-schijfjes zijn opgenomen		<ul style="list-style-type: none"><li>• Sommige schijfjes kunnen op dit systeem niet worden afgespeeld. Dat komt door de apparatuur of de opnamemodus die voor het opnemen van de CD-R- of CD-RW-schijf werd gebruikt en het type CD-R- of CD-RW-schijf.</li></ul>
PC	Windows 7/Vista/XP-apparaat, voorzien van een USB-aansluiting		<ul style="list-style-type: none"><li>• Sluit een pc met daarop Windows 7/Vista/XP aan op de [PC IN]-aansluiting met een in de winkel verkrijgbare USB-kabel.</li></ul>

## Voorzorgsmaatregelen voor het schrijven van gegevens naar schijfjes

- Schijfjes die in de modus Packet Write of UDF (Universal Disc Format) zijn opgenomen, kunnen niet worden afgespeeld.
- Als u gegevens naar een schijfje schrijft, moet u de sessie altijd afsluiten of het schijfje finaliseren. Schijfjes die niet zijn gefinaliseerd of die niet-afgesloten sessies bevatten, worden mogelijk niet correct afgespeeld.
- Afhankelijk van de eigenschappen van de gebruikte schrijfssoftware, kan het voorkomen dat de namen van de bestanden en de mappen niet juist worden weergegeven.
- Het starten met afspelen van multisessieschijfjes met veel mappen duurt langer dan het starten van normale schijfjes.
- Als u audiobestanden en muziek-CD-tracks (CD-DA-indeling) op hetzelfde schijfje opneemt, wordt het schijfje wellicht niet juist afgespeeld.
- Controleer voordat u audiobestanden naar een schijfje schrijft of de bestanden correct spelen op de pc die u gebruikt om de bestanden te schrijven. Controleer na het schrijven altijd of de bestanden correct kunnen worden afgespeeld.
- Gebruik de juiste bestandsextensies (mp3, wma, m4a, wav) in de audiobestandsnamen. Bestanden zonder bestandsextensie worden niet afgespeeld. Gebruik voor bestanden die geen audiobestanden zijn geen extensies voor audiobestanden (mp3, wma, m4a, wav).  
Zie <Ondersteunde audiobestanden> hier rechts voor meer informatie over bestandsextensies.
- In deze handleiding worden MP3-, WMA-, AAC- en WAV-bestanden "audiobestanden" genoemd.

## Ondersteunde audiobestanden

Op dit systeem kunt u de hieronder opgesomde audiobestanden spelen (MP3, WMA, AAC en WAV).

### MP3-bestanden (CD/USB)

**Extensie:** .mp3  
**Samplefrequentie:** 32/44,1/48 kHz  
**Bitsnelheid:** 32 k – 320 kbps

### WMA-bestanden (CD/USB)

**Bestandsformaat:**  
 Compatibel met Windows Media™ Audio 9  
**Extensie:** .wma  
**Samplefrequentie:** 32/44,1/48 kHz  
**Bitsnelheid:** 32 k – 320 kbps

- Bestanden die met de functies van Windows Media™ Player 9 of later zijn opgenomen, kunnen niet worden afgespeeld.
  - WMA Professional
  - WMA Lossless
  - WMA Voice

### AAC-bestanden (CD/USB)

**Bestandsformaat:**  
 MPEG-4 AAC (gemaakt in iTunes™ 4.1 tot 10.4)  
**Extensie:** .m4a  
**Samplefrequentie:** 32/44,1/48 kHz  
**Bitsnelheid:** 32 k – 320 kbps

- Bestanden die met de Lossless Encoder van Apple zijn gecodeerd kunnen niet worden afgespeeld.

### WAV-bestanden (enkel USB)

**Extensie:** .wav  
**Samplefrequentie:**  
 8/16/22,05/24/32/44,1/48 kHz  
**Kwantificatie bitsnelheid:** 8/16-bit

### CD-bestandssysteem

**ISO 9660 Level 1, ISO 9660 Level 2, Joliet, Romeo**

### Beperkingen op het aantal bestanden

**Maximumaantal bestanden/mappen:** 999 in totaal  
**Maximumaantal mappen:** 255

### Maximumaantal tekens dat kan worden weergegeven

**Bestandsnamen:** 64 (inclusief bestandsextensie)  
**Mapnamen:** 64

### Tag weergave:

ID3 TAG  
 Ver1.0, 1.1: 30  
 Ver2.2, 2.3, 2.4: 64

- Dit systeem kan alfanumerieke tekens weergeven. Alle overige soorten tekens worden als een sterretje (\*) weergegeven.
- Tags voor WAV-bestanden kunnen niet op dit systeem worden weergegeven.

Wordt vervolgd op de volgende pagina

## Ondersteunde audiobestanden (vervolg)

### Overige opmerkingen

- Houd er rekening mee dat zelfs audiobestanden die aan de bovenstaande normen voldoen door bepaalde schijfkenmerken of opnamecondities soms niet kunnen worden afgespeeld.
- Afspelen is soms ook niet mogelijk door de kenmerken van de codeersoftware of de gebruikte codeerinstellingen.
- Bestanden die met DRM (Digital Rights Management) zijn beveiligd, kunnen niet worden afgespeeld.
- Audiobestanden die met VBR (Variable Bit Rate) zijn gecodeerd, maken gebruik van bitsnelheden die niet door dit toestel worden ondersteund. Audiobestanden met bitsnelheden die niet door dit toestel worden ondersteund, kunnen niet worden afgespeeld.

- Maak een back-up van audiobestanden die in het systeem zullen worden gebruikt. Onder bepaalde omstandigheden kunnen gegevens op een USB-apparaat verloren gaan. Merk op dat Kenwood niet aansprakelijk kan gehouden worden voor verliezen die te wijten zijn aan verlies van opgeslagen gegevens.
- "Made for iPod" and "Made for iPhone" mean that an electronic accessory has been designed to connect specifically to iPod or iPhone, respectively, and has been certified by the developer to meet Apple performance standards. Apple is not responsible for the operation of this device or its compliance with safety and regulatory standards. Please note that the use of this accessory with iPod or iPhone may affect wireless performance.
- iPhone, iPod, iPod classic, iPod nano, and iPod touch are trademarks of Apple Inc., registered in the U.S. and other countries.
- Microsoft en Windows Media zijn gedeponeerde handelsmerken of handelsmerken van Microsoft Corporation in de Verenigde Staten en/of andere landen.

## Omgaan met schijfjes

### Voorzorgsmaatregelen bij het hanteren

Let erop dat u bij het vastnemen van een CD het afgespeelde oppervlak niet aanraakt.

### Schijfjes die op dit systeem kunnen worden afgespeeld

Op dit toestel kunt u CD's, CD-ROM's, CD-R's, CD-RW's of het audiogedeelte van CD-EXTRA-schijfjes afspelen.

### Opmerkingen over CD-ROM, CD-R- en CD-RW-schijfjes

Als een CD-ROM-, CD-R- of CD-RW-schijfje een afdrubare etiketzijde heeft, kan het schijfje aan die kant gaan kleven, waardoor het schijfje niet uit het toestel kan worden gehaald. Om dit te voorkomen, mag u dergelijke schijfjes niet gebruiken.

### Waarschuwingen over CD-schijfjes

Gebruik altijd schijfjes met het  teken.

Schijfjes zonder dit teken kunnen mogelijk niet correct worden afgespeeld.

Tijdens het afspelen draait het schijfje aan een hoge snelheid. Gebruik nooit gebarsten, geschilferde of erg kromgetrokken schijfjes. Dit kan beschadiging of storing van de speler tot gevolg hebben.

Gebruik evenmin schijfjes die geen ronde vorm hebben aangezien dit mogelijk storingen tot gevolg heeft.

## Opmerkingen over het vervoer of het verplaatsen van het systeem

Voordat u het toestel gaat vervoeren of verplaatsen, moet u altijd de volgende handelingen uitvoeren:

- ① Verwijder CD's uit het toestel.
- ② Druk op de toets [CD▶/II] en ga na of de melding "No Disc" in de display verschijnt.
- ③ Wacht enkele seconden en schakel het toestel vervolgens uit.
- ④ Als er externe apparaten op het systeem zijn aangesloten, controleer dan of die zijn uitgeschakeld voordat u de kabels loskoppelt.



# Signaalbronnen

In dit hoofdstuk worden de procedures voor de verschillende signaalbronnen uitgelegd.

**Deze handleiding legt de bediening uit, in de veronderstelling dat u gebruikmaakt van de afstandsbediening. Sommige knoppen op het hoofdtoestel zijn hetzelfde als op de afstandsbediening. In dat geval kunt u kiezen welke knop u daarvoor gebruikt.**

Raadpleeg voor informatie over de instellingen voor de audiokwaliteit en de apparaten, ongeacht de geselecteerde signaalbron, "Audio-instellingen" (p.51) en "Onderdelen instellen" (p.59).

Raadpleeg als een fout wordt weergegeven of zich een probleem voordoet "Onderhoud" (p.69).

## CD

- Een CD afspelen ..... 26
- De afspelmmodus voor mappen selecteren ..... 29
- De modus CD willekeurig afspelen..... 29
- De modus CD herhaald afspelen ..... 29
- De modus CD geprogrammeerd afspelen ..... 30

## iPod/iPhone

- Afspelen via een iPod/iPhone ..... 32

## USB

- Afspelen via een USB-apparaat ..... 34
- Programmeren van de afspelmmodus van audiobestanden in het USB-apparaat..... 36

## Radio-uitzendingen ontvangen

- FM/AM-radio beluisteren ..... 38
- Voorkeuzezenders automatisch instellen (Auto Memory) ..... 40
- Voorkeuzezenders handmatig instellen ..... 41

## Radio Data System

- Programmaservicenaam weergeven ..... 42
- Een gewenst programmatype zoeken (PTY zoeken) ..... 43

## PC

- Aansluiten van een pc en afspelen van de inhoud daarvan ..... 44
- Het geluidsniveau aanpassen met een pc ..... 45

## Externe apparaten

- Afspelen via externe apparaten ..... 46
- Het ingangsniveau van een extern apparaat instellen ..... 47

## D.AUDIO

- Afspelen via een digitale audiospeler..... 48
- Het ingangsniveau van de digitale audiospeler instellen ..... 50





# CD

In dit gedeelte wordt uitgelegd hoe u een CD kunt afspelen. Naast het gewoon CD's afspelen, kunt u ook mappen afspelen, willekeurig afspelen, herhaald afspelen en geprogrammeerd afspelen.

## Een CD afspelen

Plaats de CD en speel deze af.

- Als u reeds een schijfje hebt geplaatst, drukt u op de toets [CD▶/II] om het systeem in te schakelen en de CD af te spelen.

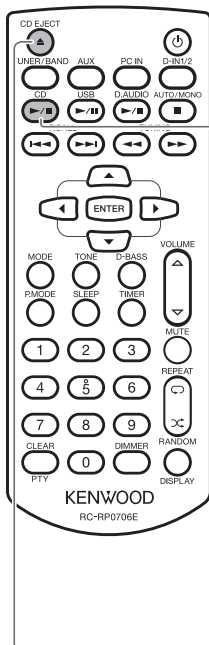

### 1 Plaats de CD.

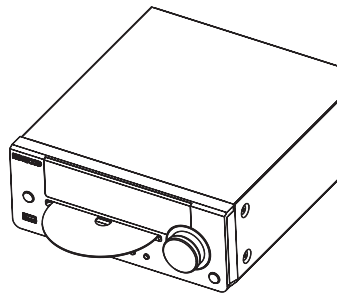

- Plaats de schijf met het etiket naar boven gericht. De melding "Reading" knippert wanneer het apparaat de informatie op de cd aan het lezen is. Wanneer de installatie van de schijf is uitgevoerd, gaat "CD" branden.

### 2 Druk op de toets [CD▶/II].



Tracknummer tijdens het afspelen

Verlopen afspeelduur van de huidige track

Een CD is geplaatst.

#### ■ Uitwerpen van de CD

Stop het afspelen en druk op de toets [CD EJECT] op de afstandsbediening of de toets [▲] op het hoofdtoestel.



- Tracknummers worden mogelijk niet correct weergegeven bij het afspelen van de volgende schijftypes.
  - Schijfjes die in meerdere sessies zijn opgenomen

Gerelateerde informatie

- Audio-instellingen → p.51 e.v.

## ■ Handelingen tijdens het afspelen van een CD

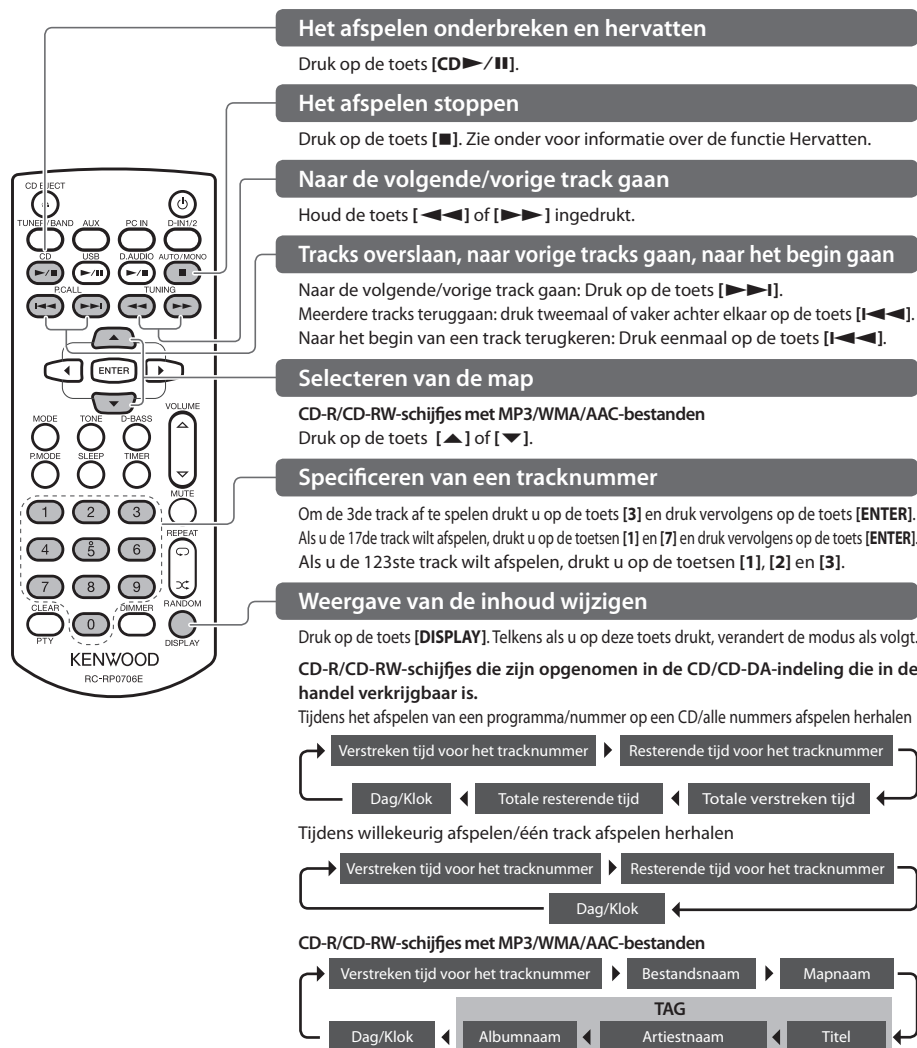

### MP3/WMA/AAC

- Als u het afspelen stopt door op de toets [■] te drukken, wordt de track die momenteel wordt afgespeeld opgeslagen. Als u vervolgens op de toets [CD▶/III] drukt, wordt de opgeslagen track vanaf het begin afgespeeld. (De functie Hervatten)
- De functie Hervatten wordt geannuleerd als u tijdens het afspelen naar een andere signaalbron omschakelt.

## ■ Afspiegelvolgorde voor mappen en trackbestanden

### MP3/WMA/AAC

Als u een schijfje afspeelt met opgenomen audiobestanden, worden de bestanden in de volgorde afgespeeld waarin ze op het schijfje zijn opgeslagen, beginnend bij de bestanden in de map ROOT.

#### Voorbeeld van een mappenconfiguratie

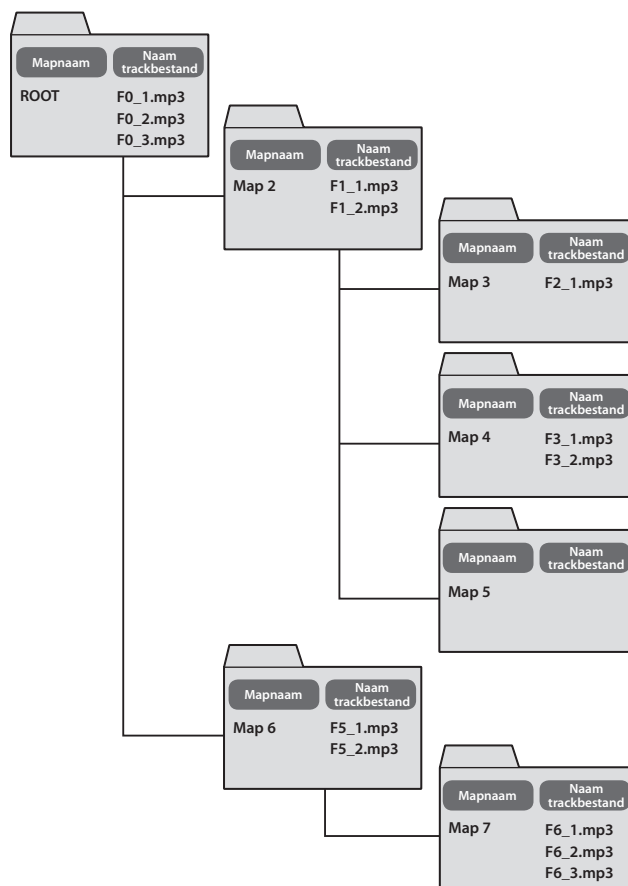

#### ■ Afspiegelvolgorde van de trackbestanden

Track 1.....F0\_1.mp3  
 Track 2.....F0\_2.mp3  
 Track 3.....F0\_3.mp3  
 Track 4.....F1\_1.mp3  
 Track 5.....F1\_2.mp3  
 Track 6.....F2\_1.mp3  
 Track 7.....F3\_1.mp3  
 Track 8.....F3\_2.mp3  
 Track 9.....F5\_1.mp3  
 Track 10.....F5\_2.mp3  
 Track 11.....F6\_1.mp3  
 Track 12.....F6\_2.mp3  
 Track 13.....F6\_3.mp3



- Mappen die geen tracks bevatten kunnen niet worden geselecteerd.
- Audiobestanden worden afgespeeld in de volgorde waarin ze op de CD werden opgenomen. U kunt de afspiegelvolgorde bepalen door cijfers van "01" tot "99" aan het begin van een iedere map en bestandsnaam toe te voegen voordat u de bestanden op het schijfje brandt. (Een (ROOT)-map zonder bestanden wordt als één map geteld.)

## Gerelateerde informatie

- Ondersteunde audiobestanden → p.23, 24
- Audio-instellingen → p.51 e.v.

## De afspeelmodus voor mappen selecteren

## MP3/WMA/AAC

In deze modus worden alleen bestanden in de geselecteerde map afgespeeld.

- Als de CD al bezig is met afspelen, drukt u op de toets [■] om het afspelen te stoppen.

**1 Druk op de toets [P.MODE] om de modus map afspelen te selecteren.**

- Telkens als u op deze toets drukt, verandert de modus als volgt.



**2 Druk op de toets [▲] of [▼] om de af te spelen map te selecteren.**

## De modus CD willekeurig afspelen

In deze modus worden de tracks op de CD of in een map in willekeurige volgorde afgespeeld.

- Als er al een CD wordt afgespeeld, drukt u op de toets [■] om het afspelen te stoppen. Wanneer de CD mappen bevat, selecteert u de map die u wilt afspelen en volgt u tijdens het afspelen onderstaande procedure.

**1 Druk op de toets [RANDOM].**

- Telkens als u op deze toets drukt, verandert de modus als volgt.



- Door op de toets [I◀◀] te drukken, keert u terug naar het begin van de huidige track.

## De modus CD herhaald afspelen

In deze modus worden de tracks op een CD herhaaldelijk afgespeeld.

**1 Druk op de toets [CD▶/II] om de tracks af te spelen die u wilt laten herhalen.**

**2 Druk op de toets [REPEAT] om het herhaald afspelen te starten.**

- Telkens als u op deze toets drukt, verandert de modus als volgt.



- Als u tijdens geprogrammeerd afspelen op de toets [REPEAT] drukt, branden "◁" en "PGM" op de display en start het herhaald afspelen van alle geprogrammeerde tracks.
- Als u tijdens willekeurig afspelen op de toets [REPEAT] drukt om alle tracks herhaald af te spelen, branden "◁" en "◁" op de display en start het willekeurig afspelen in een andere volgorde zodra de huidige willekeurige volgorde afloopt.

CD

## De modus CD geprogrammeerd afspelen

U kunt tot 30 tracks selecteren en ze in iedere gewenste volgorde afspelen.

- Druk op de toets [CD▶/■] om de signaalingang naar CD te schakelen. Het afspelen begint zodra u de signaalingang verwisselt, druk dus op de toets [■] om het afspelen te stoppen.
- Als er al een CD wordt afgespeeld, drukt u op de toets [■] om het afspelen te stoppen.

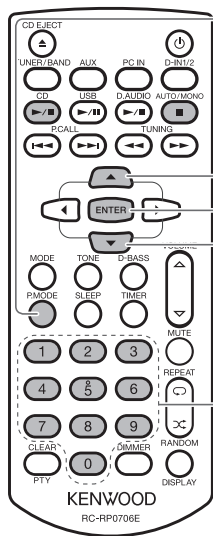

**1** CD

**Druk op de toets [P.MODE] om de modus geprogrammeerd afspelen te selecteren.**

Telkens als u op deze toets drukt, verandert de modus als volgt.

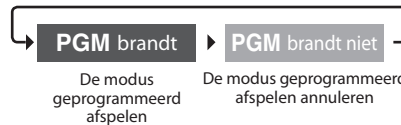

**MP3/WMA/AAC**

**1 Druk op de toets [P.MODE] om de modus geprogrammeerd afspelen te selecteren.**

Telkens als u op deze toets drukt, verandert de modus als volgt.



**2 Druk op de toets [▲] of [▼] om de map die u voor het geprogrammeerd afspelen te selecteren.**

■ U kunt ook de nummertoppen gebruiken om de map te selecteren.

Voor het selecteren van map nummer 3 drukt u op de toets [3] en daarna op de toets [ENTER].

Voor het selecteren van map nummer 17 drukt u op de toetsen [1], [7] en daarna op de toets [ENTER].

Voor het selecteren van map nummer 123 drukt u op de toetsen [1], [2] en daarna op de toets [3].

Gerelateerde informatie

- De modus CD herhaald afspelen → p.29

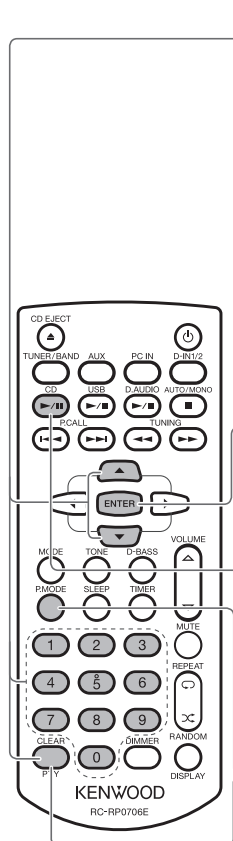

**2** Druk op de toets [**▲**] of [**▼**] om de track of het bestand te selecteren dat u wilt beluisteren.

CD	MP3/WMA/AAC
P01+T10	P01+F005 T058

Als Track 10 als programma-track 1 is geselecteerd. Wanneer mapnummer 5 en bestandsnummer 58 geselecteerd worden.

- U kunt ook de nummertoeetsen gebruiken om de bestand te selecteren.
- Als u de verkeerde informatie heeft ingevuld, drukt u eerst op de toets [**CLEAR**] voordat u naar stap 3 gaat. Vul de informatie daarna opnieuw in.
- Ga binnen 20 seconden na het selecteren van een track of een bestand verder met stap 3.

**3** Druk op de toets [**ENTER**].

**4** Herhaal voor het selecteren van twee of meer tracks, de stappen 2 en 3 voor **CD**, of de stappen 1-2 en 3 voor **MP3/WMA/AAC**.

- U kunt maximaal 30 tracks selecteren. Als u meer tracks probeert te selecteren, wordt de melding "Program Full" weergegeven.

**5** Druk op de toets [**CD▶/II**] om het afspelen te starten.



#### ■ De modus geprogrammeerd afspelen annuleren

Stop het afspelen en druk op de toets [**P.MODE**] zodat "PGM" niet meer wordt weergegeven.

#### ■ Een track uit een programma verwijderen

Stop het afspelen en druk op de toets [**CLEAR**]. Telkens als u op deze toets drukt, wordt de laatste geprogrammeerde track gewist.

#### ■ Een track aan het einde van het programma toevoegen

Als u al een CD aan het afspelen bent, stop dan met het afspelen daarvan en voer de stappen 2 en 3 voor **CD**, en de stappen 1-2 en 3 voor **MP3/WMA/AAC** uit.



- Als u het systeem uitzet, naar een andere broningang omschakelt, of de CD verwijdert waarvoor het geprogrammeerd afspelen is ingesteld, wordt de informatie in het gespecificeerde programma gewist.



# iPod/iPhone

In dit gedeelte wordt uitgelegd hoe u een iPod/iPhone kunt aansluiten en afspelen.

## Afspelen via een iPod/iPhone

Met deze procedure kunt u een iPod/iPhone op het systeem aansluiten en laten afspelen.

- Raadpleeg tevens de gebruiksaanwijzing bij uw iPod/iPhone.
- Zorg dat uw iPod/iPhone is uitgerust met de meest recente software-update.

### Ondersteunde iPod/iPhone-modellen (in oktober 2011)

- iPhone 4S
- iPhone 4
- iPhone 3GS
- iPhone 3G
- iPhone
- iPod touch 4de generatie
- iPod touch 3de generatie
- iPod touch 2de generatie
- iPod touch
- iPod nano 6de generatie
- iPod nano 5de generatie
- iPod nano 4de generatie
- iPod nano 3de generatie
- iPod nano 2de generatie
- iPod classic

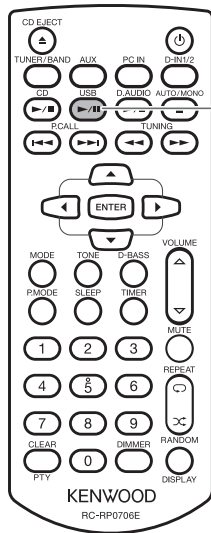

### 1 Sluit een iPod/iPhone op de [USB] -aansluiting aan op het voorpaneel van het hoofdtoestel.

- De iPod/iPhone kan worden opgeladen wanneer deze is aangesloten en het hoofdtoestel is aangezet.
- Als een signaalbron anders dan "USB" geselecteerd wordt wanneer de iPod/iPhone is aangesloten, gaat het lampje "USB" op het display branden. Wanneer u de signaalbron omschakelt naar "USB" en met afspelen begint, zal "iPod" gaan branden.

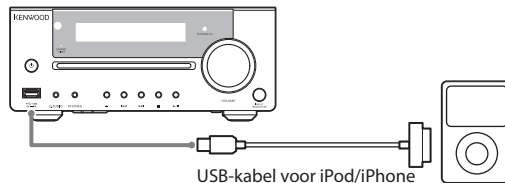

### 2 Druk op de toets [USB] om het afspelen te starten.

- Druk gewoon op de toets [USB] om het systeem in te schakelen en het afspelen te starten.



## Gerelateerde informatie

- Ondersteunde audiobestanden → p.23, 24
- Audio-instellingen → p.51 e.v.

## Handelingen tijdens het afspelen van een iPod/iPhone

U kunt deze procedure ook uitvoeren op een iPod/iPhone.

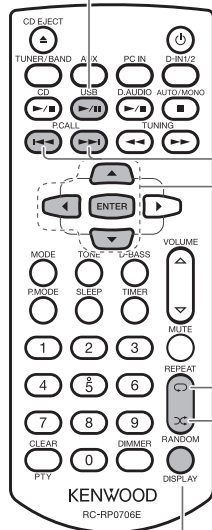

### Het afspelen onderbreken en hervatten

Druk op de toets **[USB▶/||]**. Druk op de toets **[▶/||]**.

### Naar de volgende/vorige track gaan

Houd de toets **[I◀◀]** of **[▶▶I]** ingedrukt. Houd de toets **[I◀◀]** of **[▶▶I]** ingedrukt.

### Tracks overslaan, naar vorige tracks gaan, naar het begin gaan

#### Een track overslaan

Druk op de toets **[▶▶I]**. Druk op de toets **[▶▶I]**.

#### Naar de vorige track gaan

Druk tweemaal of vaker na elkaar op de toets **[I◀◀]**. Druk tweemaal of vaker na elkaar op de toets **[I◀◀]**.

#### Naar het begin van de track gaan

Druk eenmaal op de toets **[I◀◀]**. Druk eenmaal op de toets **[I◀◀]**.

### Selecteer het iPod-menu

Druk op de toets **[◀]** om het iPod-menu te openen. Druk op de toets **[▲]** of **[▼]** om het gewenste menu te selecteren. Druk op de toets **[ENTER]** om de selectie te bepalen.

### Herhaald afspelen instellen

Druk op de toets **[REPEAT]**. Telkens u op deze toets drukt, wordt de herhaalinstelling gewijzigd.

### Willekeurig afspelen instellen

Druk op de toets **[RANDOM]**. Telkens u op deze toets drukt, wordt de instelling van willekeurig afspelen gewijzigd.

### Weergave van de inhoud wijzigen

Druk op de toets **[DISPLAY]** om de selectie te verwisselen.

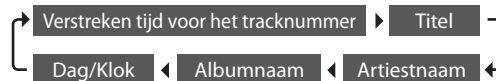



# USB

Dit hoofdstuk geeft uitleg over u USB-flashgeheugen of digitale audiospelers die compatibel zijn met USB-massaopslagmedia (USB-apparaat) kunt aansluiten en er audiobestanden mee kunt afspelen.

## Afspelen via een USB-apparaat

Sluit een USB-flashgeheugen of digitale audiospeler die compatibel is met USB-massaopslagmedia aan en speel er audiobestanden mee af.

- Raadpleeg tevens de gebruiksaanwijzing bij uw USB-apparaat dat u wilt aansluiten.
- Ondersteunde bestanden

WAV  
MP3  
WMA  
AAC

Zie <Ondersteunde audiobestanden> voor meer informatie. (p.23, 24)

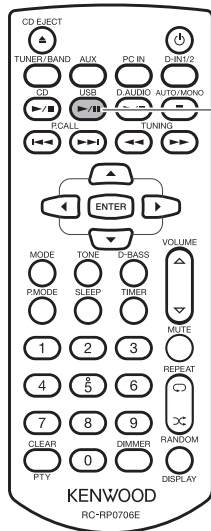

**1** Sluit een USB-apparaat op de [USB] -aansluiting aan op het voorpaneel van het hoofdtoestel.

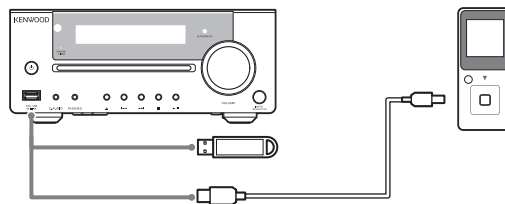

**2** Druk op de toets [USB] om het afspelen te starten.

- Druk gewoon op de toets [USB] om het systeem in te schakelen en het afspelen te starten.
- Zodra de mappen en bestanden zijn gevonden, begint het afspelen met het laagste bestandsnummer. Zie p.28 voor informatie over de volgorde van afspelen in geval van meerdere bestanden of mappen op het aangesloten apparaat.



- Als geen af speelbare bestanden worden gevonden, start het afspelen niet.
- Wanneer het afspelen op een digitale HDD-audiospeler wordt hervat, verspringt het geluid mogelijk wegens het specifieke HDD-mechanisme.
- De functie Hervatten wordt geannuleerd als u tijdens het afspelen naar een andere signaalbron omschakelt.
- Wanneer u een USB-apparaat aansluit/afkoppelt, dient u ervoor te zorgen dat het systeem inactief is of dat het systeem is uitgezet.

Gerelateerde informatie

- Ondersteunde audiobestanden → p.23, 24
- Audio-instellingen → p.51 e.v.

■ Handelingen tijdens het afspelen van een USB-apparaat

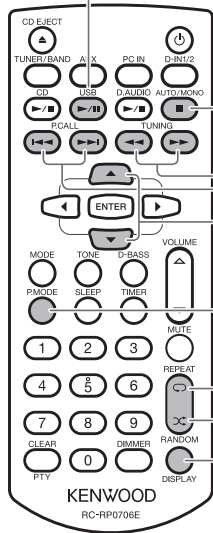

Het afspelen onderbreken en hervatten

Druk op de toets [USB▶/II]. Druk op de toets [▶/II].

Het afspelen stoppen

Druk op de toets [■]. Druk op de toets [■].

Naar de volgende/vorige track gaan

Druk op de toets [◀◀] of [▶▶]. Druk op de toets [I◀◀] of [▶▶I].

Tracks overslaan, naar vorige tracks gaan, naar het begin gaan

Een track overslaan  
Druk op de toets [▶▶I]. Druk op de toets [▶▶I].

Naar de vorige track gaan

Druk tweemaal of vaker achter elkaar op de toets [I◀◀]. Druk tweemaal of vaker na elkaar op de toets [I◀◀].

Naar het begin van de track gaan

Druk eenmaal op de toets [I◀◀]. Druk eenmaal op de toets [I◀◀].

Selecteren van de map

Druk op de toets [▲] of [▼].

Selecteren van de afspelmmodus voor mappen of modus geprogrammeerd afspelen

Druk op de toets [P.MODE] om de selectie te verwisselen.



Afspelen herhalen

Druk op de toets [REPEAT] om de selectie te verwisselen.



Modus willekeurig afspelen

Druk op de toets [RANDOM] om de selectie te verwisselen.

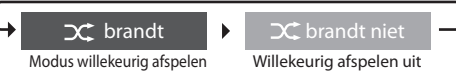

Weergave van de inhoud wijzigen

Druk op de toets [DISPLAY] om de selectie te verwisselen.



\* Tags voor WAV-bestanden kunnen niet op dit systeem worden weergegeven.

## USB

### Programmeren van de afspeelmodus van audiobestanden in het USB-apparaat

U kunt tot 30 tracks selecteren en ze in iedere gewenste volgorde afspelen.

- Druk op de toets **[USB▶/II]** om de signaalingang naar USB te schakelen. Het afspelen begint zodra u de signaalingang verwisselt, druk dus op de toets **[■]** om het afspelen te stoppen.
- Als het USB-apparaat al bezig is met afspelen, drukt u op de toets **[■]** om het afspelen te stoppen.

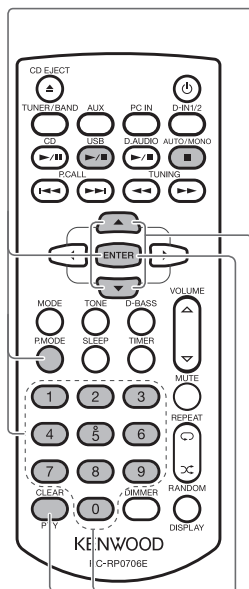

#### 1 Druk op de toets **[P.MODE]** om de modus geprogrammeerd afspelen te selecteren.

Telkens als u op deze toets drukt, verandert de modus als volgt.



#### 2 Druk op de toets **[▲]** of **[▼]** om de map die u voor het geprogrammeerd afspelen te selecteren.

- U kunt ook de nummertoeets gebruiken om de map te selecteren.

Voor het selecteren van map nummer 3 drukt u op de toets **[3]** en daarna op de toets **[ENTER]**.  
Voor het selecteren van map nummer 17 drukt u op de toetsen **[1]**, **[7]** en daarna op de toets **[ENTER]**.  
Voor het selecteren van map nummer 123 drukt u op de toetsen **[1]**, **[2]** en daarna op de toets **[3]**.

#### 2 Druk op de toets **[▲]** of **[▼]** om de track of het bestand te selecteren dat u wilt beluisteren.

**P014P005 T058**

Wanneer mapnummer 5 en bestandsnummer 58 geselecteerd worden.

- U kunt ook de nummertoeets gebruiken om de bestand te selecteren.
- Als u de verkeerde informatie heeft ingevuld, drukt u eerst op de toets **[CLEAR]** voordat u naar stap 3 gaat. Vul de informatie daarna opnieuw in.
- Ga binnen 20 seconden na het selecteren van een track of een bestand verder met stap 3.

#### 3 Druk op de toets **[ENTER]**.

#### 4 Herhaal voor het selecteren twee of meer tracks de stappen 1-2 en 3.

- U kunt maximaal 30 tracks selecteren. Als u meer tracks probeert te selecteren, wordt de melding "Program Full" weergegeven.

#### 5 Druk op de toets [USB▶/II] om het afspelen te starten.

##### ■ De modus geprogrammeerd afspelen annuleren

Stop het afspelen en druk op de toets [P.MODE] zodat "PGM" niet meer wordt weergegeven.

##### ■ Een track uit een programma verwijderen

Stop het afspelen en druk op de toets [CLEAR]. Telkens als u op deze toets drukt, wordt de laatste geprogrammeerde track gewist.

##### ■ Een track aan het einde van het programma toevoegen

Als u al een audiobestand aan het afspelen bent, stop dan met het afspelen daarvan en voer de stappen 1-2 en 3 uit.

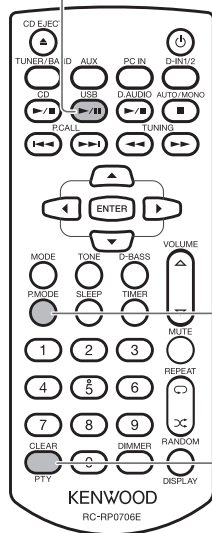

- Als u het systeem uitzet, naar een andere bronningang omschakelt, of het USB-apparaat loskoppelt waarvoor het geprogrammeerd afspelen is ingesteld, wordt de informatie in het gespecificeerde programma gewist.



# Radio-uitzendingen ontvangen

Dit gedeelte beschrijft hoe u naar de FM/AM-radio luistert en de radiozenders in het geheugen kunt vastzetten.

## FM/AM-radio beluisteren

- Door op de toets **[TUNER/BAND]** te drukken, zet u het toestel aan en kunt u naar de radio luisteren.

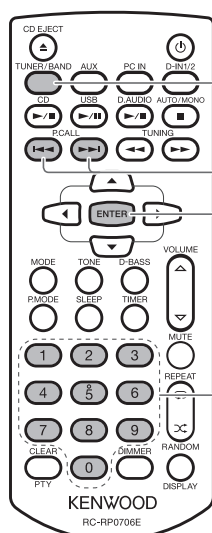

### 1 Druk op de toets **[TUNER/BAND]** om "FM" of "AM" te selecteren.

Telkens als u op deze toets drukt, schakelt u tussen "FM" en "AM".

### 2 Selecteer een zender.

#### Opgeslagen zenders (voorkeuzezenders) kiezen

Selecteer een zender.

- Zie p.40, 41 voor meer informatie over voorkeuzezenders.

#### ■ Een selectie maken met de toetsen **[P.CALL]**

De volgende opgeslagen zender weergeven: Druk op de toets **[◀◀]** of **[▶▶]**.

De opgeslagen zenders met tussenpozen van ongeveer 0,5 seconden doorlopen: Houd de toets **[◀◀]** of **[▶▶]** ingedrukt.

#### ■ Een selectie maken met de nummertoeetsen

Als u P03 wilt selecteren, drukt u op de toetsen **[0]** en **[3]**.

Als u P17 wilt selecteren, drukt u op de toetsen **[1]** en **[7]**.

▶ Druk op de toets **[ENTER]**.

## Radio-uitzendingen ontvangen

### Gerelateerde informatie

- Voorkeuzezenders automatisch instellen (Auto Memory) → p.40
- Voorkeuzezenders handmatig instellen → p.41
- Audio-instellingen → p.51 e.v.

### Zenders die niet zijn opgeslagen (automatisch/handmatig afstemmen)

- 1 Druk op de toets [AUTO/MONO] voor het selecteren van het automatisch of handmatig afstemmen op radiozenders.

Telkens als u op deze toets drukt, verandert de modus als volgt.

**AUTO brandt**

Automatisch afstemmen  
(Selecteer deze modus als  
de ontvangst goed is.)

**AUTO brandt niet**

Handmatig afstemmen  
(Selecteer deze modus als  
de ontvangst slecht is.)

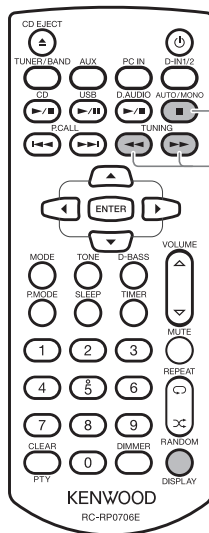

- 2 Druk op de toets [TUNING ◀◀/▶▶] om een zender te selecteren.

Wanneer u de bediening vanaf het hoofdtoestel uitvoert, drukt u op de toets [■] en daarna op de toets [◀◀] of [▶▶].

Als er op een zender is afgestemd, brandt "TUNED" in de display. Als u een stereosignaal ontvangt, brandt "ST." ook.

#### ■ Automatisch afstemmen gebruiken

Telkens als u op de toets drukt, stemt de radio automatisch af op de volgende zender. Herhaal deze stap tot u de gewenste zender hebt gevonden.

#### ■ Handmatig afstemmen gebruiken

Druk op de toets totdat u de gewenste zender of de gewenste frequentie hebt gevonden.



- Tijdens het automatisch/handmatig afstemmen hoort u geen geluid.
- Automatisch afstemmen leidt tot een stereo-ontvangst en handmatig afstemmen tot een mono-ontvangst.
- Telkens als u op de toets [DISPLAY] drukt, wijzigt de weergave op de display als volgt.

#### FM:

Programmaservicenaam → Voorkeuzenummer → Dag/Klok

#### Als de programmaservicenaam niet is opgeslagen:

Voorkeuzenummer → "No PS" → Dag/Klok

#### AM:

Voorkeuzenummer → Dag/Klok

## Radio-uitzendingen ontvangen

### Voorkeuzezenders automatisch instellen (Auto Memory)

- Er kunnen maximaal 40 voorkeuzezenders worden opgeslagen.
- Voor het gebruik van de Radio Data System-functie, moeten zenders worden opgeslagen met behulp van Auto Memory.

#### 1 Druk op de toets [MODE].

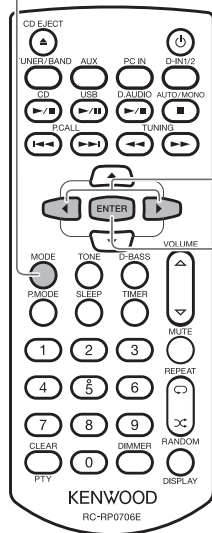

#### 2 Selecteer "Auto Memory".

Druk op de toets [◀] of [▶].

Auto Memory

▼  
Druk op [ENTER].

- "Auto Memory" knippert op de display en de zenders die kunnen worden ontvangen worden automatisch als voorkeuzezenders ingesteld.
- Een voorkeuzefrequentie kan op een later tijdstip worden overschreven.



- Bij het automatisch instellen van voorkeuzezenders wordt prioriteit gegeven aan Radio Data System-zenders. Als er nog geheugen beschikbaar is na het instellen van voorkeuzezenders, gaat het apparaat verder met het instellen van gewone FM- en AM-zenders als voorkeuzezenders.
- Een zender die niet met Auto Memory als voorkeuzezender kan worden ingesteld, moet handmatig worden ingesteld. (p. 41)



### Voorkeuzezenders handmatig instellen

Met deze procedure wordt de momenteel beluisterde zender een voorkeuzenummer. Als aan het geselecteerde voorkeuzenummer al een zender is toegewezen, wordt de bestaande zender overschreven door de nieuwe zender.

- U kunt maximaal 40 FM- en AM-zenders selecteren.

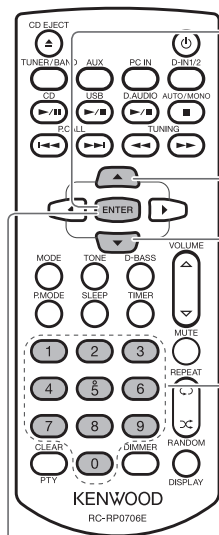

**1 Stem af of de zender u die wilt voorprogrammeren en druk vervolgens op [ENTER].**

Stem met Automatisch afstemmen of Handmatig afstemmen in op de gewenste zender. (zie p.39)



Het voorkeuzenummer knippert.

**2 Selecteer het gewenste voorkeuzenummer (P01 t/m P40).**

- Een selectie maken met de toets [▲] of [▼].

- Een selectie maken met de nummertoeetsen.

Als u P03 wilt selecteren, drukt u op de toetsen [0] en [3].  
Als u P17 wilt selecteren, drukt u op de toetsen [1] en [7].

Het geselecteerde voorkeuzenummer knippert.



- Als aan het geselecteerde voorkeuzenummer al een zender is toegewezen, wordt de bestaande zender overschreven door de nieuwe zender.

**3 Druk op de toets [ENTER].**



3 seconden later





# Radio Data System

Dit systeem is geschikt voor Radio Data System-ontvangst. Het systeem gebruikt de informatie in het uitzendesignaal voor diverse functies, zoals de automatische weergave van de naam van de zender.

- Selecteer de FM-band.
- De functie Auto Memory gebruiken om Radio Data System-zenders in het geheugen op te slaan. (p.40)

## Programmaservicenaam weergeven

Als er een Radio Data System-zender wordt ontvangen, wordt de naam van de zender automatisch weergegeven.

Station

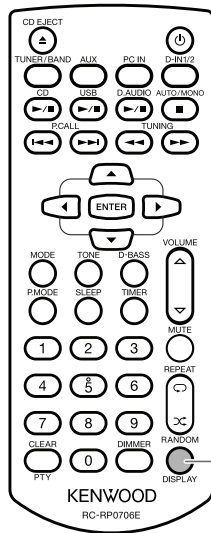

### ■ Een andere display weergeven

Druk op de toets [DISPLAY].

- Telkens als u op deze toets drukt, verandert de modus als volgt.

PS (Program Service Name) ▶ Voorkeuzenummer ▶ Dag/Klok



- Sommige zenders zijn in bepaalde landen of gebieden wellicht niet beschikbaar of hebben een andere naam.

## Een gewenst programmatype zoeken (PTY zoeken)

De tuner gaat automatisch op zoek naar een zender met het opgegeven programmatype (genre) die momenteel uitzendt.

### 1 Druk op de toets [PTY].

Pop M

- Als er een Radio Data System-zender wordt ontvangen, wordt het programmatype op de display weergegeven. Als er geen PTY-informatie beschikbaar is, of als de zender geen Radio Data System-zender is, wordt "None" op de display weergegeven.



### 2 Druk op de toets [▲] of [▼] om het gewenste programmatype te selecteren.

- Een selectie maken terwijl "PTY" brandt.
- U kunt onderstaande programmatypetabel gebruiken.

Programmatypetabel

Naam programmatype	Display	Naam programmatype	Display
Popmuziek	Pop M	Weer	Weather
Rockmuziek	Rock M	Financieel	Finance
Lichte muziek	Easy M	Kinderprogramma's	Children
Licht klassiek	Light M	Sociale zaken	Social
Klassiek	Classics	Godsdienst	Religion
Anderes muziek	Other M	Phone In	Phone In
Nieuws	News	Reizen	Travel
Actualiteiten	Affairs	Ontspanning	Leisure
Informatie	Info	Jazzmuziek	Jazz
Sport	Sport	Countrymuziek	Country
Educatief	Educate	Nederlandstalig	Nation M
Drama	Drama	Gouwe ouwe	Oldies
Cultuur	Culture	Folkmuziek	Folk M
Wetenschap	Science	Documentaire	Document
Gevarieerd	Varied		

### 3 Druk op de toets [ENTER].

- Terwijl "PTY" knippert, hoort u geen geluid.
- Als er een zender van het gewenste type wordt gevonden, wordt het programma weergegeven en wordt de naam van de zender op de display weergegeven in plaats van de naam van het programmatype.

#### ■ Zoeken met PTY annuleren

Druk op de toets [PTY].



- Als er geen zender wordt gevonden met een uitzending van het gewenste type, gaat "No Program" knipperen en keert de display terug naar de oorspronkelijke display.

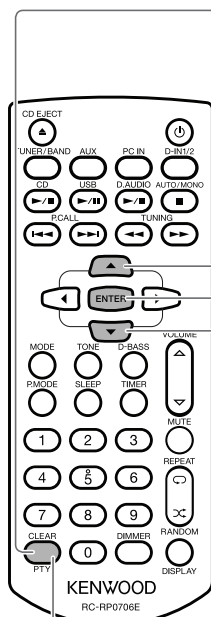



# PC

Op dit systeem kunt u luisteren naar de muziek die op uw pc staat opgeslagen.

## Aansluiten van een pc en afspelen van de inhoud daarvan

- Neem een USB-kabel (Type A – Type B) om de pc op dit systeem aan te sluiten (Zie p.12).

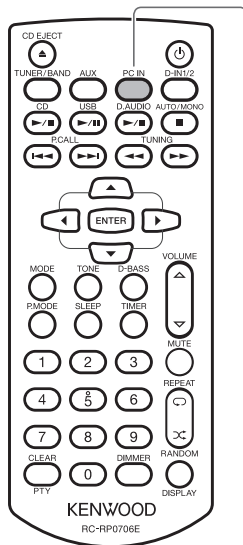

### 1 Sluit de USB-poort van de pc met de USB-kabel aan op de [PC IN]-aansluiting op het achterpaneel van het hoofdtoestel.

- Zet dit systeem uit voordat de pc erop wordt aangesloten.

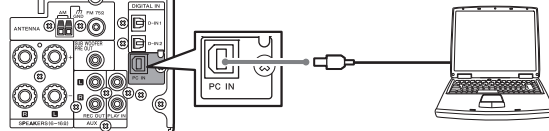

### 2 Zet de pc aan.

### 3 Zet dit systeem aan.

- De besturingssoftware wordt automatisch geïnstalleerd op de pc die dit systeem herkent als een "USB-luidspreker".
- Haal de USB-kabel niet los wanneer de pc de verbinding met dit systeem aan het detecteren is.
- Als de pc dit systeem niet binnen een paar seconden herkent, probeer dan om:
  - de USB-kabel los te halen en opnieuw aan te sluiten.
  - de pc opnieuw op te starten

### 4 Druk op de toets [PC IN].

### 5 Bedien de pc-software en open een audiobestand.

- Het audiobestand dient op de pc geselecteerd te worden. Voor de bediening van de pc verwijzen wij u naar de gebruiksaanwijzingen van uw pc en de software.
- Het geluidsniveau kan op dit systeem worden bediend.
- "PC" wordt weergegeven zolang de pc gekoppeld is.
- Dit systeem is compatibel met 32k Hz/44,1 kHz/48 kHz samplingfrequenties. Het heeft een ontvangst van 16-bit stereo/mono.
- De [PC IN]-aansluiting van dit systeem wordt uitsluitend als ingang gebruikt. Het is niet mogelijk om de weergave via dit systeem op de pc op te slaan.

## Gerelateerde informatie

- Andere apparaten aansluiten (in de handel verkrijgbare apparaten) → p.12, 13
- Audio-instellingen → p.51 e.v.

## Het geluidsniveau aanpassen met een pc

- Als het geluid niet hoorbaar of zacht hoorbaar is, kunt u de Windows-instellingen volgens onderstaande beschrijving controleren.

### Windows XP

Open het [Start]-menu, selecteer [Control Panel] en dubbelklik op [Sound and Audio Devices Properties].

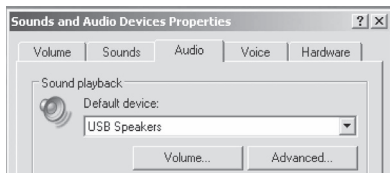

- Klik op het tabblad [Audio] en selecteer [USB Speakers].
- Klik op [Volume] en pas het geluidsniveau aan. Als het selectievakje [Mute] geselecteerd is, dient u de selectie ongedaan te maken.

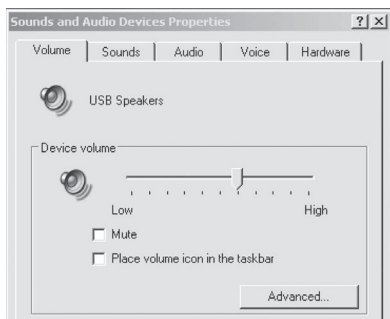

### Windows Vista

Open het [Start]-menu, selecteer [Control Panel] en dubbelklik op [Sound].

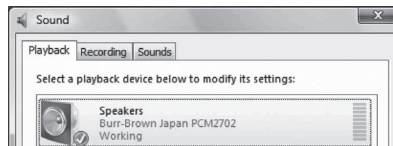

- Vanaf [Playback], selecteer [Speakers].
- Klik op [Levels] en pas het geluidsniveau aan.

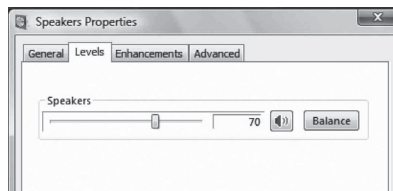

### Windows 7

Open het [Start]-menu, selecteer [Control Panel], klik op [Hardware and Sound] en daarna op [Sound].

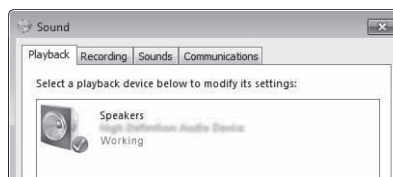

- Vanaf [Playback], selecteer [Speakers].
- Klik op [Levels] en pas het geluidsniveau aan.

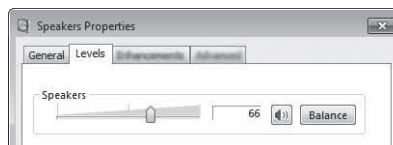



# Externe apparaten

In dit hoofdstuk wordt uitgelegd hoe u externe apparaten op het systeem aansluit en tracks afspeelt.

## Afspelen via externe apparaten

Sluit het externe apparaat op het systeem aan zoals beschreven in "Andere apparaten aansluiten (in de handel verkrijgbare apparaten)" (p.12, 13).

- Voordat u externe apparaten gaat aansluiten, moet u dit systeem en de externe apparaten altijd eerst uitschakelen.
- Raadpleeg tevens de gebruiksaanwijzing bij het aan te sluiten apparaat.

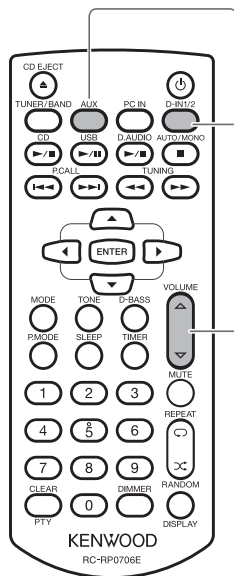

- 1 Druk op de toets [D-IN1/2] om het afspelen te starten vanaf een apparaat dat aangesloten is op de [DIGITAL IN]-aansluiting, terwijl u de toets [AUX] indrukt om het afspelen te starten vanaf een apparaat dat aangesloten is op de [AUX PLAY IN]-aansluiting.**



- Als u een digitaal apparaat hebt geselecteerd, wordt de samplefrequentie van het invoersignaal weergegeven.
- Het systeem speelt digitale PCM-signalen af (32, 44,1, 48, 88,2, 96 kHz).

- 2 Start het afspelen op het aangesloten externe apparaat.**

Voer de nodige handelingen uit op het aangesloten externe apparaat om het afspelen te starten.

- 3 Regel het volume.**

Gerelateerde informatie

- Andere apparaten aansluiten (in de handel verkrijgbare apparaten) → p.12, 13
- Audio-instellingen → p.51 e.v.

### Het ingangsniveau van een extern apparaat instellen

Gebruik de onderstaande procedure om het ingangsniveau bij te stellen voor het externe apparaat dat op de [AUX PLAY IN]-aansluiting is aangesloten.

Gebruik deze methode als het volume van het externe apparaat hoorbaar hoger of lager is dan dat van andere signaalbronnen.

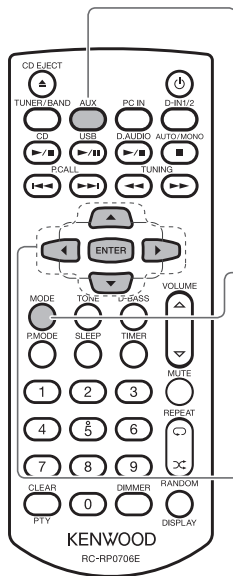

**1** Druk op de toets [AUX].

**2** Druk op de toets [MODE].

**3** Selecteer "Input Level".

Druk op de toets [◀] of [▶].

Input Level

Druk op [ENTER].

**4** Stel het ingangsniveau in.

Druk op de toets [▲] of [▼].

Level 0

Druk op [ENTER].

- U kunt het ingangsniveau instellen van -3 tot 5.



- Signalen die worden doorgegeven aan de [AUX PLAY IN]-aansluiting zullen niet worden weergegeven vanaf de [AUX REC OUT]-aansluiting.



# D.AUDIO

U kunt een digitale audiospeler van Kenwood (hierna gewoon "digitale audiospeler" genoemd) op het systeem aansluiten om tracks af te spelen.

## Afspelen via een digitale audiospeler

Gebruik deze procedure om een digitale audiospeler op het systeem aan te sluiten en tracks af te spelen.

- Voordat u de digitale audiospeler gaat aansluiten, moet u dit systeem en de digitale audiospeler altijd uitschakelen.
- Raadpleeg tevens de gebruiksaanwijzing bij uw aan te sluiten digitale audiospeler.
- Als u de digitale audiospeler aansluit met de speciale kabel PNC-150, kunt u deze bedienen via het hoofdtoestel of met de afstandsbediening.

### Compatibele Kenwood digitale audiospelers

HDD-audiospeler	Geheugen audiospeler/-recorder
HD20GA7	M1GC7, MGR-A7, MGR-E8

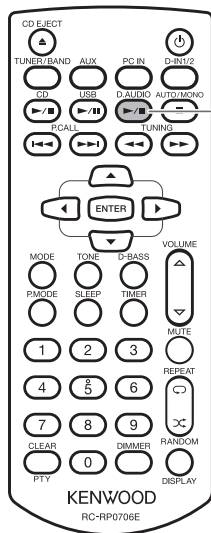

### 1 Sluit de digitale audiospeler op de [D.AUDIO]-aansluiting aan op het voorpaneel van het hoofdtoestel.

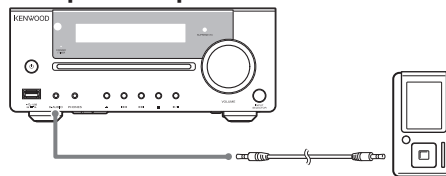

### 2 Zet de digitale audiospeler aan.

### 3 Druk op de toets [D.AUDIO] om het afspelen te starten.

- Druk gewoon op de toets [D.AUDIO] om het systeem in te schakelen en het afspelen te starten.
- Als de digitale audiospeler niet met de speciale kabel PNC-150 is aangesloten, moet u de knoppen op de digitale audiospeler gebruiken.
- Als het apparaat niet begint met afspelen, selecteert u een artiest, album of andere selectie op de digitale audiospeler en start daarna met afspelen.



- Als u voor de aansluiting de speciale kabel gebruikt, worden de instellingen voor het volume en de geluidskwaliteit op de digitale audiospeler uitgeschakeld.
- Als u niet meer naar de digitale audiospeler wilt luisteren, verwijdert u de kabel van de speler uit de [D.AUDIO]-aansluiting.



Gerelateerde informatie

- Het ingangsniveau van de digitale audiospeler instellen → p.50
- Audio-instellingen → p.51 e.v.

■ Handelingen tijdens het afspelen via de digitale audiospeler

<b>Het afspelen onderbreken en hervatten</b>	
Druk op de toets <b>[D.AUDIO▶/  ]</b> .	Druk op de toets <b>[▶/  ]</b> .
<b>Het afspelen stoppen</b>	
Druk op de toets <b>[■]</b> .	Druk op de toets <b>[■]</b> .
<b>Naar de volgende/vorige track gaan</b>	
Houd de toets <b>[I◀◀I]</b> of <b>[▶▶I]</b> ingedrukt.	Houd de toets <b>[I◀◀I]</b> of <b>[▶▶I]</b> ingedrukt.
<b>Tracks overslaan, naar vorige tracks gaan, naar het begin gaan</b>	
<b>Een track overslaan</b>	
Druk op de toets <b>[▶▶I]</b> .	Druk op de toets <b>[▶▶I]</b> .
<b>Naar de vorige track gaan</b>	
Druk tweemaal of vaker na elkaar op de toets <b>[I◀◀I]</b> .	Druk tweemaal of vaker na elkaar op de toets <b>[I◀◀I]</b> .
<b>Naar het begin van de track gaan</b>	
Druk eenmaal op de toets <b>[I◀◀I]</b> .	Druk eenmaal op de toets <b>[I◀◀I]</b> .
<b>Selecteren van de map</b>	
Druk op de toets <b>[▲]</b> of <b>[▼]</b> .	
<b>Weergave van de inhoud wijzigen</b>	
Druk op de toets <b>[DISPLAY]</b> om de selectie te verwisselen.	
→ "D.AUDIO" ▶ Dag/Klok	



- Het overslaan van een map is niet mogelijk als het afspelen het gevolg is van de selectie van een aantal nummers op de digitale audiospeler.
- Sommige functies werken mogelijk niet, afhankelijk van het aangesloten component.

## D.AUDIO

### Het ingangsniveau van de digitale audiospeler instellen

Gebruik de onderstaande procedure om het ingangsniveau voor het externe apparaat in te stellen dat op de [D.AUDIO]-aansluiting is aangesloten. Gebruik deze methode als het volume van het externe apparaat hoorbaar hoger of lager is dan dat van andere signaalbronnen.

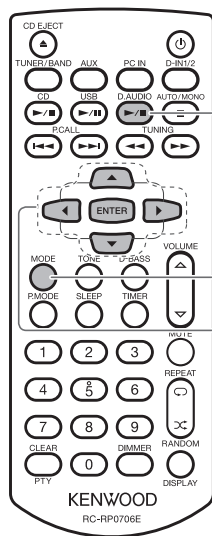

**1** Druk op de toets [D.AUDIO ▶ / II].

**2** Druk op de toets [MODE].

**3** Selecteer "Input Level".

Druk op de toets [◀] of [▶].

Input Level

Druk op [ENTER].

**4** Stel het ingangsniveau in.

Druk op de toets [▲] of [▼].

Level

Druk op [ENTER].

- U kunt het ingangsniveau instellen van -3 tot 5.



- Als u het ingangsniveau voor D.AUDIO wijzigt, wordt het uitgangsniveau van de [AUX REC OUT]-aansluiting ook gewijzigd.

# Audio-instellingen

Gebruik de procedures in dit hoofdstuk om de geluidskwaliteit van het systeem in te stellen.  
U kunt het geluid naar eigen voorkeur afstellen met de geluidskwaliteitsfunctie van het systeem.

## Digitale signaalprocessor

- De Super-Bass (D-BASS) aanpassen ..... 52
- De bereiken aanpassen (TONE) ..... 53

## Supreme EX

- Supreme EX instellen ..... 56

## Balance

- De volumebalans van de luidsprekers instellen..... 57

## Rec Out Level

- Het weergaveniveau van de opname aanpassen ..... 58



# Digitale signaalprocessor

Het systeem heeft een digitale signaal processor waarmee u het effect van de superlage tonen en het niveau van de tonen in de lage, middelste en hoge bereiken kunt regelen. Hierdoor beschikt u over gedetailleerdere instellingsmogelijkheden dan wanneer u het geluid handmatig afstelt.

## De Super-Bass (D-BASS) aanpassen

Met deze functie kunt u het effect van de Super-Bass-functie naar wens instellen.

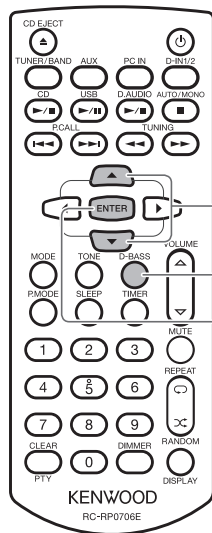

**1** Druk op de toets [D-BASS].

**2** Druk op de toets [▲] of [▼] om het niveau te regelen.

D-BASS

- Als "D-BASS" op de display knippert, kunt u het niveau instellen van 0 (Uit) tot 10. Bij een hogere waarde verhoogt u het effect van de Super-Bassfunctie.
- "D-BASS" knippert t terwijl u de instellingen wijzigt.

**3** Druk op de toets [ENTER].

- Als u het niveau op 1 of hoger instelt, brandt "D-BASS".

## De bereiken aanpassen (TONE)

U kunt het bereik van de lage, middelste en hoge tonen naar wens aanpassen (TONE).

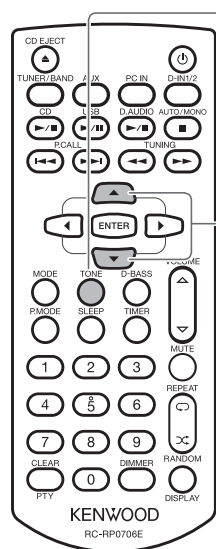

**1** Druk op de toets [TONE] en selecteer vervolgens [Bass] uit het bereik (Bass: lage bereik, Mid: middelste bereik, Treble: hoge bereik).

**2** Druk op de toets [▲] of [▼] om de lage tonen (Bass) te regelen.



- "TONE" knippert terwijl u de instellingen wijzigt. Als "TONE" knippert, kunt u het niveau instellen van -8 tot +8.



Wordt vervolgd op de volgende pagina

## Digitale signaalprocessor

**3** Druk op de toets [TONE] en selecteer vervolgens [Mid].

**4** Druk op de toets [▲] of [▼] om de middelste tonen (Mid) te regelen.

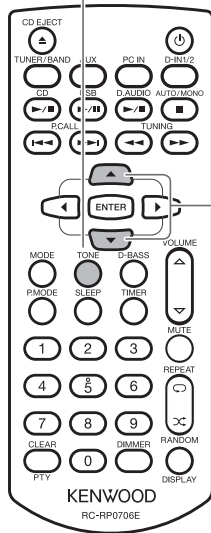

- "TONE" knippert terwijl u de instellingen wijzigt. Als "TONE" knippert, kunt u het niveau instellen van -8 tot +8.

## Digitale signaalprocessor

**5** Druk op de toets [TONE] en selecteer vervolgens [Treble].

**6** Druk op de toets [▲] of [▼] om de hoge tonen (Treble) te regelen.

**7** Druk op de toets [ENTER].

- "TONE" knippert terwijl u de instellingen wijzigt. Als "TONE" knippert, kunt u het niveau instellen van -8 tot +8.
- Als u een ander niveau instelt dan 0, wordt "TONE" weergegeven.
- Als u niet alle bereiken wilt aanpassen, drukt u op de toets [ENTER] nadat u de gewenste bereiken hebt aangepast om de instellingen te voltooien.

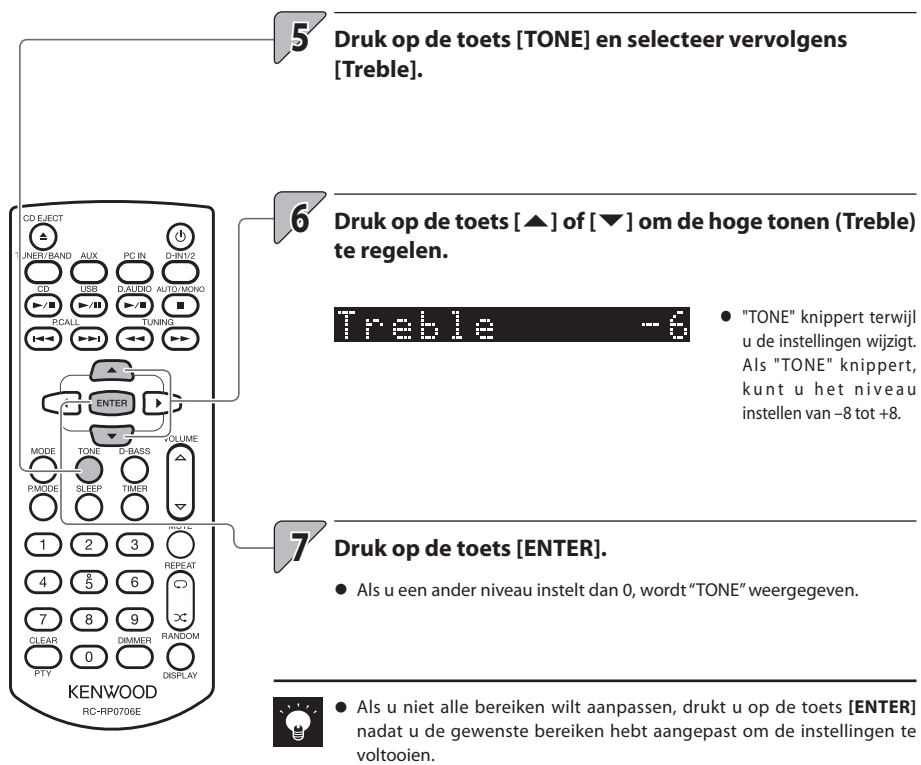

# Supreme EX

Supreme EX is Kenwoods eigen technologie voor het verbeteren van de geluidskwaliteit en wordt gebruikt voor het afspelen van cd's en audiobestanden, of voor afspelen via externe apparaten die op de digitale ingang zijn aangesloten.

## Supreme EX instellen

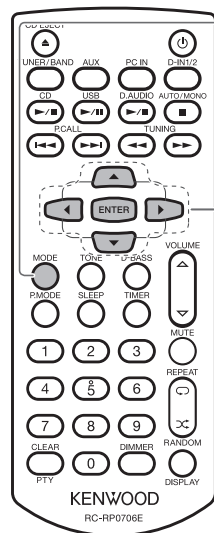

**1** Druk op de toets [MODE].

**2** Selecteer "SPRM Set".

Druk op de toets [◀] of [▶].

SPRM Set

- "SPRM Set" knippert terwijl u de instellingen wijzigt.

Druk op de toets [ENTER].

**3** Selecteer "On" of "Off".

Druk op de toets [▲] of [▼].

SPRM On  
SPRM Off

- "SPRM EX" brandt als "SPRM On" is geselecteerd en gaat uit als "SPRM Off" is geselecteerd.

Druk op de toets [ENTER].



- De functie Supreme EX wordt toegepast wanneer "CD", "D-IN1", "D-IN2", "USB" of "PC IN" (44,1 kHz, 48 kHz) zijn geselecteerd.
- De [SUPREME EX]-indicator zal gaan branden wanneer de functie Supreme EX geactiveerd wordt.
- Als "D-IN1" of "D-IN2" is geselecteerd, brandt "SPRM EX" niet als de frequentie van het ingangssignaal 96 kHz of 88,2 kHz is.



# Balance

Gebruik deze procedure om de volumebalans voor de linker- en rechterluidsprekers in te stellen.

## De volumebalans van de luidsprekers instellen

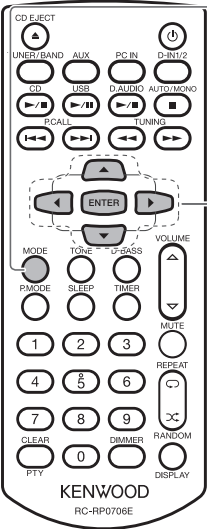

**1 Druk op de toets [MODE].**

**2 Selecteer "Balance".**  
Druk op de toets [◀] of [▶].

Balance

▼

Druk op de toets [ENTER].

**3 Stel de balans in.**  
Druk op de toets [▲] of [▼].

Balance

▼

Druk op de toets [ENTER].



# Rec Out Level

Als het geluid, dat opgenomen is op het component dat aangesloten is op de [AUX REC OUT]-aansluiting, vervormd is of te zacht klinkt, dient u het weergaveniveau van de opname aan te passen.

## Het weergaveniveau van de opname aanpassen

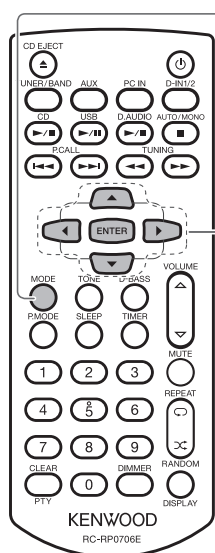

**1** Selecteer de signaalbron dat moet worden weergegeven als opname.

**2** Druk op de toets [MODE].

**3** Selecteer "Rec Out Level".

Druk op de toets [◀] of [▶].

Rec Out Level

Druk op de toets [ENTER].

**4** Pas het weergaveniveau van de opname aan.

Druk op de toets [▲] of [▼].

Level +2

• U kunt het niveau instellen van -5 tot +3.

Druk op de toets [ENTER].

# Onderdelen instellen

Dit hoofdstuk geeft uitleg over de tijdsinstellingen, naast instellingen voor de timer, display en andere functies die de mogelijkheden van dit product vergroten.

## **De systeemklok instellen .....60**

### **De timer instellen**

- De slaaptimer instellen (SLEEP) ..... 61
- De programmatimer instellen (Timer Set) ..... 62

### **Displayinstellingen**

- De helderheid van de display instellen (DIMMER) ..... 67
- De screensaver aan/uit zetten..... 67

## **Auto Power Save (A.P.S.) .....68**



# De systeemklok instellen

Zet de systeemklok op de juiste datum en tijd.

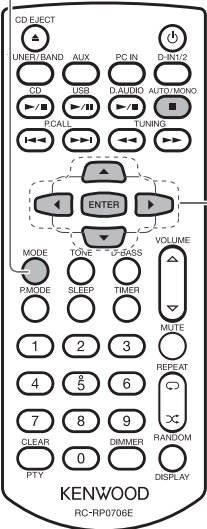

**1 Druk op de toets [MODE].**

**2 Selecteer "Time Adjust".**  
Druk op de toets [◀] of [▶].  
**Time Adjust** ▶ Druk op de toets [ENTER].

**3 De dag van de week instellen.**  
Druk op de toets [▲] of [▼].  
**Sun 12:00** ▶ Druk op de toets [ENTER].

**4 De tijd instellen.**  
Druk op de toets [▲] of [▼] om het "uur" in te stellen.  
**Sun 8:00** ▶ Druk op de toets [ENTER].  
Druk op de toets [▲] of [▼] om de "minuten" in te stellen.  
**Sun 8:07** ▶ Druk op de toets [ENTER].

- De momenteel ingestelde dag en tijd worden weergegeven.

**Sun 8:07**



- Als u een fout maakt, moet u de procedure vanaf het begin herhalen.
- Wanneer u tijdens het instellen naar de vorige stap wilt terugkeren, drukt u op de toets [◀].
- Na een stroomstoring, of als u de stekker uit het stopcontact hebt gehaald, moet u de tijd opnieuw instellen.
- Als u op de toets [■] op de afstandsbediening of op het hoofdtoestel drukt terwijl het systeem in stand-by staat, wordt de tijd 5 seconden lang weergegeven.
- Als de juiste tijd niet is ingesteld, kan de programmatimer niet op het juiste tijdstip beginnen afspelen.
- De klok mag enigszins afwijken. Wij adviseren u de klok regelmatig te controleren en zo nodig aan te passen.

# De timer instellen

Een slaaptimer schakelt het systeem na een opgegeven tijdsspanne automatisch uit en een programmatismer start het afspelen op een bepaalde tijd.

## De slaaptimer instellen (SLEEP)

Deze functie schakelt het systeem na de opgegeven tijdsspanne automatisch uit. U kunt een tijdsspanne instellen van 10 tot 120 minuten.

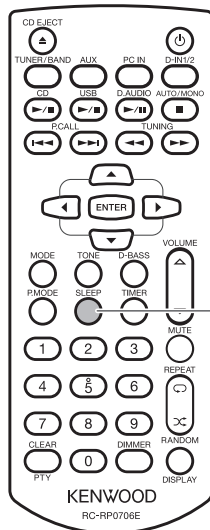

### 1 Druk op de toets [SLEEP].

Elke keer dat u op de toets drukt, wijzigt de interval als volgt.

Als u een hogere waarde kiest dan 120 minuten, wordt de timer uitgeschakeld.



Slaaptimer aan

Sleep 10 De tijd instellen

- Als de slaaptimer is geactiveerd, kunt u de resterende tijd controleren door op de toets [SLEEP] te drukken.

### ■ De slaaptimer annuleren

Druk op de toets aan/uit [⏻] om het systeem uit te schakelen (Stand-by) of druk op de toets [SLEEP] om " " uit te schakelen.



Wordt vervolgd op de volgende pagina

## De timer instellen

### De programmatimer instellen (Timer Set)

Met deze functie kunt u de timer gebruiken om het afspelen op een bepaalde tijd automatisch te starten. U kunt twee timers ("Program 1" en "Program 2") tegelijk instellen. U kunt afspelen van een radio, CD, iPod/iPhone, USB-apparaat of extern apparaat (AUX PLAY IN, DIGITAL IN).

- Zet de systeemklok juist voordat u deze procedure aanvat. (Zie p.60)
- Zorg ervoor dat de tijden voor "Program 1" en "Program 2" minimaal één minuut verschillen zodat de programma's niet door elkaar lopen.
- Wanneer u tijdens het instellen naar de vorige stap wilt terugkeren, drukt u op de toets [◀].

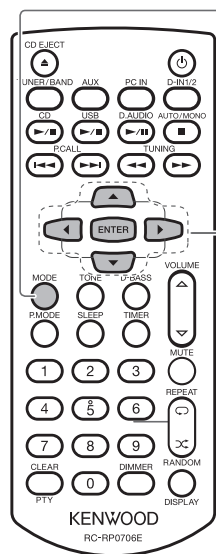

**1** Druk op de toets [MODE].

**2** Selecteer "Timer Set".

Druk op de toets [◀] of [▶].

Timer Set

Druk op [ENTER].

**3** Selecteer "Program 1 Set" of "Program 2 Set".

Druk op de toets [▲] of [▼].

Program 1 Set

Druk op [ENTER].

Gerelateerde informatie

• De systeemklok instellen → p.60

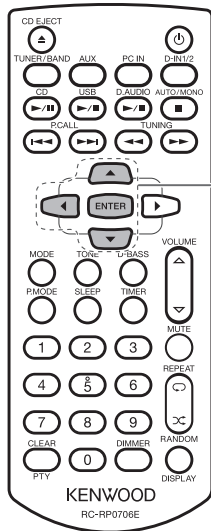

**4 Selecteer "On" of "Off".**

Druk op de toets [▲] of [▼].



Druk op [ENTER].

• Als u "Off" selecteert, wordt de procedure beëindigd en wordt de normale display weergegeven.

**5 Selecteer de dag (of dagen) waarop de programmatische timer moet worden uitgevoerd.**

Druk op de toets [▲] of [▼].

Telkens u op deze toets drukt, verandert de modus als volgt.



Druk op [ENTER].

• Als u "Everyday", "Mon-Fri", "Tue-Sat" of "Sat-Sun" hebt geselecteerd, gaat u verder met stap 7.

**6 Selecteer "Every Week" of "Onetime".**

Druk op de toets [▲] of [▼].



• De timer wordt iedere week uitgevoerd.



• De ingestelde timer wordt eenmaal uitgevoerd.

Druk op [ENTER].



Wordt vervolgd op de volgende pagina

## De timer instellen

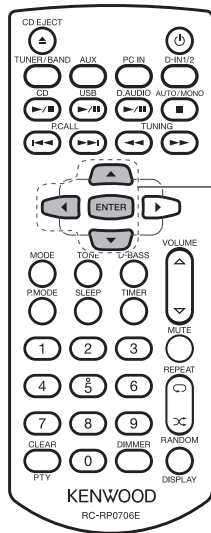

### 7 Geef de "On" (starttijd) op.

Druk op de toets [▲] of [▼] om "het uur" in te stellen.

On 9:00

- "Het uur" knippert.

▶ Druk op [ENTER].

Druk op de toets [▲] of [▼] om de "minuten" in te stellen.

On 9:15

- De "minuten" knipperen.

▶ Druk op [ENTER].

### 8 Geef de "Off" (eindtijd) op.

Druk op de toets [▲] of [▼] om "het uur" in te stellen.

Off 11:00

- "Het uur" knippert.

▶ Druk op [ENTER].

Druk op de toets [▲] of [▼] om de "minuten" in te stellen.

Off 11:03

- De "minuten" knipperen.

▶ Druk op [ENTER].



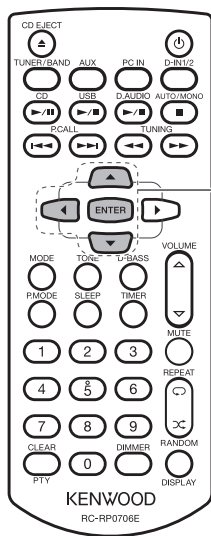

**9 Selecteer "Play" of "AI Play".**

Druk op de toets [▲] of [▼].



- Er wordt afgespeeld met het volume dat in stap 10 is ingesteld.



- Het afspelen begint op het opgegeven tijdstip en het volume wordt geleidelijk verhoogd naar het niveau dat bij stap 10 is opgegeven.

Druk op [ENTER].

**10 Stel het volume in.**

Druk op de toets [▲] of [▼].



▶ Druk op [ENTER].

- U kunt de toets [VOLUME] niet gebruiken om het volume in te stellen.

**11 Kies de signaalbron.**

Druk op de toets [▲] of [▼].

Telkens u op deze toets drukt, verandert de modus als volgt.



Druk op [ENTER].



- Als u een andere signaalbron selecteert dan "TUNER", is de procedure nu voltooid en wordt "Complete" even op de display weergegeven. Vervolgens wordt de normale display weergegeven.
- Als u "TUNER" hebt geselecteerd, gebruikt u de toets [▲] of [▼] om een voorkeuzenummer te selecteren en drukt u vervolgens op de toets [ENTER]. De procedure is nu voltooid en "Complete" wordt even op de display weergegeven. Vervolgens wordt de normale display weergegeven.

Wordt vervolgd op de volgende pagina

## De timer instellen

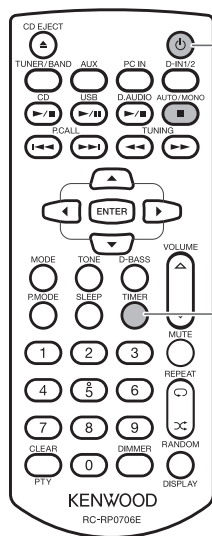

### 12 Druk op de aan/uit-toets [⏻] om het systeem uit te schakelen.

- De indicator **[STANDBY/TIMER]** op het hoofdtoestel brandt oranje.
- Zet de systeemklok juist als de indicator rood brandt.

#### ■ Een timer in- of uitschakelen

- Druk op de toets **[TIMER]** als het systeem is ingeschakeld.

Telkens u op de toets **[TIMER]** drukt, wijzigt de instelling.

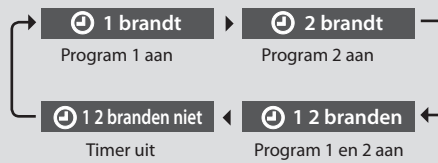

- Na een stroomstoring of als u de stekker uit het stopcontact hebt gehaald, knippert de indicator **[STANDBY/TIMER]** oranje. Stel in dat geval de systeemklok opnieuw juist in (zie p.60).



- Als u de instellingen wilt wijzigen, moet u de timerinstellingen vanaf het begin opnieuw opgeven.
- Als het systeem in stand-by staat, kunt u de timerinstellingen (aan of uit) gedurende 5 seconden bevestigen door op de toets [■] op de afstandsbediening te drukken.

# Displayinstellingen

Gebruik deze instellingen om de helderheid van de display in te stellen.

## De helderheid van de display instellen (DIMMER)

Gebruik deze procedure om de helderheid van de display in te stellen. Pas de helderheid aan op basis van uw voorkeuren en de omstandigheden in de kamer.

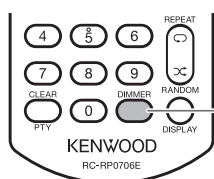

### 1 Druk op de toets [DIMMER].

- Elke keer dat u op de toets drukt, wijzigt de helderheid van het display.

## De screensaver aan/uit zetten

Als het systeem een bepaalde tijd niet wordt gebruikt, zorgt deze functie ervoor dat de tekst op de display voorbyschuift om te voorkomen dat de tekst inbrandt.

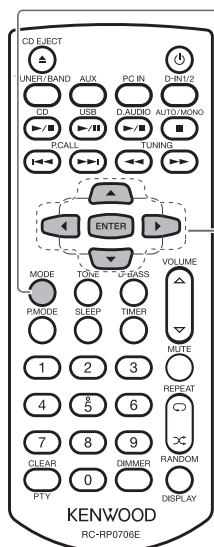

### 1 Druk op de toets [MODE].

### 2 Selecteer "Display Saver".

Druk op de toets [◀] of [▶].

Display Saver

Druk op de toets [ENTER].

### 3 Selecteer "On" of "Off".

Druk op de toets [▲] of [▼].

D. Saver On

D. Saver Off

Druk op de toets [ENTER].

- De screensaver is geactiveerd.
- De screensaver is uitgeschakeld.



- Bij het afspelen van een CD of USB-apparaat wordt de screensaver geactiveerd als het systeem 10 minuten niet wordt gebruikt nadat het afspelen is gestopt. Als u een andere signaalbron hebt geselecteerd, wordt de screensaver geactiveerd als het systeem 10 minuten niet wordt gebruikt nadat voor de laatste maal op een toets is gedrukt.

# Auto Power Save (A.P.S.)

Auto Power Save (A.P.S.) schakelt het systeem automatisch uit als het 30 minuten niet wordt gebruikt nadat een CD of een aangesloten USB-apparaat is gestopt met afspelen.

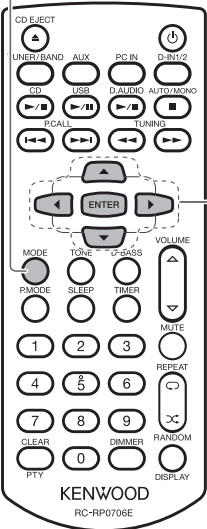

**1 Druk op de toets [MODE].**

**2 Selecteer "A.P.S. Set".**  
Druk op de toets [◀] of [▶].  
**A.P.S. Set** • "A.P.S." knippert op de display.  
Druk op de toets [ENTER].

**3 Selecteer "On" of "Off".**  
Druk op de toets [▲] of [▼].  
**A.P.S. On** • "A.P.S." brandt op de display.  
**A.P.S. Off** • "A.P.S." gaat uit.  
Druk op de toets [ENTER].



- Wanneer de signaalbron is "TUNER", "D.AUDIO", "D-IN1", "D-IN2", "AUX", "iPod" of "PC IN", is Auto Power Save actief wanneer het volume op 0 is gezet (VOLUME 0) of MUTE is ingeschakeld. Als u op een extern apparaat opneemt, zet u A.P.S. uit of stelt u het volume hoger in dan 1.

# Onderhoud

In dit hoofdstuk wordt uitgelegd wat u moet doen als er foutmeldingen op de display verschijnen of als zich problemen voordoen. Ook wordt beschreven hoe u het systeem moet bewaren en onderhouden zodat u er jarenlang van kunt genieten.

<b>Meldingen .....</b>	<b>70</b>
<b>Verklarende woordenlijst .....</b>	<b>70</b>
<b>Problemen oplossen .....</b>	<b>71</b>
<b>Verzorging en opslag .....</b>	<b>74</b>
<b>Specificaties .....</b>	<b>75</b>



# Meldingen

Getoonde melding	Betekenis
No Disc	Er is geen CD geplaatst. →laats een CD.
No Program	Er zijn geen tracks geprogrammeerd. →Programmeer de tracks die u wilt beluisteren. (Zie p.30, 36) →Annuleer de modus Geprogrammeerd afspelen en speel de CD normaal af. (Zie p.31, 37)
Program Full	U hebt geprobeerd een 31ste CD-track te programmeren. →U kunt maximaal 30 tracks programmeren. (Zie p.31, 37)
Not Support	U hebt een iPod/iPhone aangesloten die door dit apparaat niet wordt ondersteund. (Zie p.32)
Non-PCM	De ingang [DIGITAL IN] aan de achterzijde van het hoofdtoestel ontvangt non-PCM-ingangssignalen. (Zie p.13)
Unlock	Het apparaat dat is aangesloten op de ingang [DIGITAL IN] of [PC IN] aan de achterzijde van het hoofdtoestel is niet ingeschakeld. Of er wordt geen signaal ontvangen.
--- kHz	De samplefrequentie van de binnenkomende PCM-signalen valt buiten het afspeelbereik.
.....	Er is geen extra informatie. (Zie p.23)

# Verklarende woordenlijst

Term	Betekenis	Pagina
AAC	Afkorting voor "Advanced Audio Coding". Een compressienorm die alleen van toepassing is op de audiocomponent van beeldcompressiemethoden die worden gebruikt voor digitale uitzendingen enz.	23
Bitsnelheid	Een waarde die de hoeveelheid verwerkte informatie per seconde aangeeft. Hoe hoger de bitsnelheid, hoe beter de geluidskwaliteit.	23
CD-DA	Heeft betrekking op muziek-CD's. Bijna alle schijfjes die we gewoonlijk "CD's" noemen zijn eigenlijk CD-DA-schijfjes.	22
Extra informatie	Informatie in audiobestanden, zoals titel, artiest, album en genre.	23
MP3	Een audiocompressiemethode die door het Duitse Fraunhofer IIS is ontwikkeld, waarbij een hoge mate van gegevenscompressie wordt bewerkstelligd door de gegevens te verwijderen die voor mensen niet hoorbaar zijn. MP3 kan de gegevens tot ongeveer 1/11 (128 kbps) comprimeren terwijl de geluidskwaliteit nagenoeg gelijk blijft aan die van muziek-CD's.	23
Samplefrequentie	Een waarde die aangeeft hoe vaak per seconde analoge signalen worden gesampled voor conversie naar digitale signalen. De samplefrequentie voor muziek-CD's is 44,1 kHz. Normaal geldt: hoe hoger de samplefrequentie, hoe beter de geluidskwaliteit.	23
USB	Een norm voor de interface waarmee randapparatuur aan een pc wordt aangesloten. Dit systeem ondersteunt USB 1.1 en 2.0.	22
USB-mass-aopslagmedia	Een norm waarmee USB-apparaten via de pc worden bediend. Hiermee is een pc ook in staat een aangesloten USB-apparaat te herkennen als een extern opslagmedium.	22
WMA	Een afkorting voor "Windows Media™ Audio"; het audiocompressie- en coderingssysteem dat door het Amerikaanse Microsoft Corporation is ontwikkeld.	23

# Problemen oplossen

Als het systeem niet naar behoren functioneert, raadpleeg dan de volgende tabel om te zien of u het probleem zelf kunt verhelpen, voordat u beroep doet op service.

## Versterker/luidsprekers

Probleem	Oplossing	Zie pagina
Geen geluid	<ul style="list-style-type: none"><li>● Controleer alle aansluitingen zoals beschreven in "Het systeem aansluiten".</li><li>● Zet het volume hoger.</li><li>● Annuleer de MUTE-instelling.</li><li>● Haal aangesloten koptelefoons uit het toestel.</li></ul>	10-13 20 20 13
De indicator [STANDBY/TIMER] knippert rood en er is geen geluid.	<ul style="list-style-type: none"><li>● Een van de luidsprekersnoeren is kortgesloten. Haal de stekker uit het stopcontact en sluit het luidsprekersnoer opnieuw aan.</li><li>● Er kan sprake zijn van een intern probleem. Zet het hoofdtoestel uit, haal de stekker uit het stopcontact en laat het apparaat repareren.</li></ul>	—
Geen geluid uit de koptelefoons.	<ul style="list-style-type: none"><li>● Controleer of de koptelefoon juist is aangesloten.</li><li>● Zet het volume hoger.</li><li>● Annuleer de MUTE-instelling.</li></ul>	13 20 20
Er komt geen geluid uit "D-IN1" of "D-IN2".	<ul style="list-style-type: none"><li>● Controleer alle aansluitingen zoals beschreven in "Het systeem aansluiten".</li><li>● Controleer of "PCM" als de digitale audio-uitgang is geselecteerd op het aangesloten apparaat.</li></ul>	13
Geen geluid uit één van de luidsprekers.	<ul style="list-style-type: none"><li>● Controleer alle aansluitingen zoals beschreven in "Het systeem aansluiten".</li><li>● Controleer de balans tussen het volume van de linker- en rechterluidsprekers.</li></ul>	10 57
De klok knippert.	<ul style="list-style-type: none"><li>● Zet de klok juist zoals beschreven in "De systeemklok instellen".</li></ul>	60
De timer werkt niet.	<ul style="list-style-type: none"><li>● Zet de klok juist zoals beschreven in "De systeemklok instellen".</li><li>● Geef een begin- en eindtijd op voor de programmatimer.</li></ul>	60 62

## Tuner

Probleem	Oplossing	Zie pagina
Geen radio-ontvangst	<ul style="list-style-type: none"><li>● Sluit de antennes aan.</li><li>● Selecteer de juiste band (AM of FM).</li><li>● Stem af op de frequentie van de gewenste zender.</li></ul>	10 38 38
Interferentie (ruis)	<ul style="list-style-type: none"><li>● Plaats de buitenantenne weg van de straat.</li><li>● Schakel alle elektrische apparaten uit die mogelijk storing veroorzaken.</li><li>● Zorg ervoor dat het systeem niet dicht bij een tv staat.</li></ul>	—
De voorkeuzezender kan niet worden gevonden	<ul style="list-style-type: none"><li>● Stel de voorkeuzezenders opnieuw met Auto Memory in.</li><li>● Stel handmatig de voorkeuzezenders in met frequenties die u kunt ontvangen.</li></ul>	40 41



## Problemen oplossen

### CD

Probleem	Oplossing	Zie pagina
Een CD wordt na het plaatsen niet afgespeeld.	● Plaats het schijfje op de juiste manier met de labelzijde omhoog.	26
	● Maak het schijfje schoon. (Zie <Verzorging en opslag>.)	74
	● Laat eventuele condensatie verdampen. (Zie <Wees voorzichtig met condensatie>.)	74
Geen geluid	● Druk op de toets [CD▶/III].	26
	● Maak het schijfje schoon. (Zie <Verzorging en opslag>.)	74
Tijdens het afspelen verspringt de speler.	● Maak het schijfje schoon. (Zie <Verzorging en opslag>.)	74
Sommige audiobestanden kunnen niet worden afgespeeld.	● Het systeem kan geen beschadigde bestanden afspelen. ● Kijk na of het audiobestand door het systeem wordt ondersteund.	23, 24
Het afspelen duurt een tijd voor het start.	● Als de CD veel mappen bevat, kan er vertraging optreden voordat het afspelen wordt gestart.	28
De extra informatie wordt niet juist weergegeven.	● Zie <Ondersteunde audiobestanden> om te controleren welke extra informatie op dit systeem kan worden weergegeven.	23, 24

### USB

Probleem	Oplossing	Zie pagina
Er is geen geluid wanneer een USB-flashgeheugen of een USB-audiospeler wordt aangesloten.	● Het USB-flashgeheugen goed insteken.	12
	● De USB-kabel goed aansluiten.	34
	● Controleer of de USB-audiospeler is ingeschakeld.	
De iPod/iPhone geeft geen klank.	● De iPod/iPhone is niet goed aangesloten. Verwijder de iPod/iPhone van het systeem en sluit hem dan opnieuw aan.	32
De iPod/iPhone mag niet worden opgeladen.	● De iPod/iPhone is niet goed aangesloten. Verwijder de iPod/iPhone van het systeem en sluit hem dan opnieuw aan.	32

### Apparaten die op de D.AUDIO-ingang zijn aangesloten

Probleem	Oplossing	Zie pagina
Het hoofdtoestel en de afstandsbediening kunnen geen digitale audiospeler van Kenwood bedienen.	● Sluit de speler aan met de speciale kabel PNC-150.	13
	● Controleer of het aangesloten model compatibel is.	48

### Afstandsbediening





Probleem	Oplossing	Zie pagina
De afstandsbediening werkt niet.	● Plaats nieuwe batterijen.	17
	● Gebruik de afstandsbediening binnen het werkzame bereik.	17

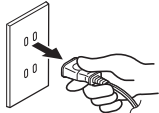

## PC

Probleem	Oplossing	Zie pagina
De pc herkent dit systeem niet.	<ul style="list-style-type: none"> <li>● Sluit de pc via een USB-kabel goed op dit systeem aan.</li> <li>● Als voor de aansluitingen gebruikgemaakt wordt van een USB-hub, dient u te controleren of de hub goed functioneert. U kunt voor de aansluiting ook een andere poort kiezen.</li> </ul>	12
Geen geluidsweergave of het geluidsniveau is te zacht.	<ul style="list-style-type: none"> <li>● Stel de pc goed in.</li> </ul>	45
Geluid wordt onderbroken.	<ul style="list-style-type: none"> <li>● Het geluid kan worden onderbroken als de pc voor een bewerking wordt gebruikt die veel beslag op de CPU legt tijdens de geluidsweergave. Vermijd het starten van bewerkingen die veel CPU-capaciteit vragen.</li> <li>● Het geluid kan onderbroken worden als een USB-kabel wordt aangesloten op, of losgehaald van een andere USB-aansluiting van de pc. Laat nieuwe USB-aansluitingen achterwege en bestaande USB-aansluitingen met rust tijdens het weergeven van geluid.</li> </ul>	—
Het geluid klinkt ruisachtig.	<ul style="list-style-type: none"> <li>● Ruis kan merkbaar zijn als het systeem geplaatst is in de buurt van sterke, magnetische golven (tv, enz.). Plaats het systeem uit de buurt van sterke, magnetische golven.</li> </ul>	9

## De microcomputer resetten

Probleem	Oplossing
Problemen met de microcomputer (het systeem werkt niet, de display is niet in orde, enz.).	<ul style="list-style-type: none"> <li>● Problemen kunnen door externe factoren worden veroorzaakt of doordat een bepaalde kabel niet was aangesloten toen u het systeem inschakelde. Volg de onderstaande procedure om de microcomputer te resetten.</li> </ul> <ol style="list-style-type: none"> <li>1 Haal de stekker uit het stopcontact. </li> <li>2 Steek de stekker opnieuw in het stopcontact terwijl u de aan/uit-toets [⏻] op het hoofdtoestel ingedrukt houdt. </li> <li>3 Zodra de resetprocedure van de microcomputer start, verschijnt de rechts weergegeven display. </li> <li>4 Als de reset is voltooid, gaat het toestel in stand-by. <ul style="list-style-type: none"> <li>● Houd er wel rekening mee dat bij het resetten alle opgeslagen informatie wordt gewist en dat het systeem wordt teruggezet naar de standaardinstellingen.</li> </ul> </li> </ol> 

# Verzorging en opslag

## Verzorging en opslag van het hoofdtoestel

### ■ Houd het systeem uit de buurt van de volgende plekken.

- Plaatsen die blootstaan aan direct zonlicht.
- Bijzonder vochtige of stoffige plaatsen.
- Plaatsen die blootstaan aan directe warmte van een verwarmingsapparaat.

### ■ Wees voorzichtig met condensatie.

Als de temperatuur van het systeem heel erg verschilt van de luchttemperatuur kan dit leiden tot vorming van condensatie (waterdruppels) op het systeem. Het systeem werkt niet naar behoren zolang de condensatie aanwezig is. Bij condensatievorming mag u het systeem enkele uren niet gebruiken tot de condensatie is opgedroogd. Let in het bijzonder op condensatie wanneer het systeem wordt verplaatst tussen plaatsen met een groot temperatuurverschil of in een kamer met hoge vochtigheid.

### ■ Wanneer het hoofdtoestel vuil wordt

Wanneer de voorkant of de behuizing vuil wordt, veegt u dit schoon met een zachte, droge doek. Gebruik geen verfverdunner, benzine, alcohol of revitaliser voor contacten aangezien die verkleuring of vervorming veroorzaken.

## Verzorging en opslag van CD's

### ■ CD's opslaan

Als u een CD gedurende langere tijd niet gaat gebruiken, neem deze dan uit het toestel en bewaar deze in het doosje.

### ■ Een CD schoonmaken

- Wanneer een schijfje bevuild is met vingerafdrukken of andere vlekken, veegt u deze met een zachte doek in radiale richting zachtjes schoon.
- Gebruik geen reinigingsmiddel voor klassieke platen, verfverdunner, benzine of alcohol om CD's schoon te maken.
- Gebruik geen accessoire voor schijfjes (stabilisator, beschermingsvel, beschermingsring, enz.) of lensreinigingsmiddel.

### ■ Overige waarschuwingen

- Beschrijf CD's niet met een potlood of een balpen.
- Gebruik geen CD's waarop de sticker of het label is losgekomen of kleefmiddel rond de sticker of het label zichtbaar is.
- Breng geen papier, stickers of etiketten aan op CD's.

# Specificaties

## Hoofdtoestel

### [Versterker]

Effectief uitgangsvermogen tijdens werking in STEREO .....	50 W+50 W
	RMS (1kHz, 10%T.H.D., 6 Ω)
Toonregelingskarakteristieken	
BASS .....	±8 dB (bij 100 Hz)
MID .....	±8 dB (bij 1 kHz)
TREBLE .....	±8 dB (bij 10 kHz)
D-Bass (+10) .....	+10 dB (55 Hz, Vol. 60)
Ingangen (gevoeligheid/impedantie)	
LINE (AUX) .....	300 mV / 47 kΩ
LINE (D.AUDIO) .....	300 mV / 47 kΩ
Uitgangen (niveau/impedantie)	
SUB WOOFER PRE OUT .....	2 V / 1 kΩ
LINE (AUX) .....	2 V / 1 kΩ

### [Digitale unit]

Samplefrequenties .....	32 kHz, 44,1 kHz, 48 kHz, 88,2 kHz, 96 kHz
Supreme EX (CD, D-IN, USB, PC IN)	
Afspeelbare frequenties .....	1 Hz - 48 kHz
Digitale ingangen (gevoeligheid/golflengte)	
Optisch .....	-15 dBm -- -24 dBm, 660 nm ±30 nm

### [USB]

Bruikbaar USB-apparaat .....	USB-massaopslagmedia
Interface .....	USB2.0 (Full speed) USB1.1 compatibel
Bestandssysteem .....	FAT 16/32
Stroomtoevoer .....	Max. 1 A

### [Tuner]

FM-tuner	
Ontvangstfrequentiebereik .....	87,5 MHz t/m 108 MHz
Antenne-impedantie .....	75 Ω niet gebalanceerd
AM-tuner	
Ontvangstfrequentiebereik .....	531 kHz tot 1.602 kHz

### [CD-speler]

Scanmethode .....	Halfgeleiderlaser
-------------------	-------------------

### [Voeding, enz.]

Energieverbruik in stand-by .....	0,5 W of minder
Stroomverbruik .....	65 W
Afmetingen	
Breedte .....	245 mm
Hoogte .....	104 mm
Diepte .....	309 mm
Gewicht (netto) .....	5,7 kg

#### Opmerkingen:

- Kenwood volgt een beleid van continue vooruitgang in de ontwikkeling. Om die redenen kunnen Specificaties worden gewijzigd zonder voorafgaande kennisgeving.
- Het systeem is mogelijk onvoldoende performant bij extreem lage temperaturen (vrieskoude).



---

# KENWOOD

## Voor uw documenten

Noteer het serienummer dat op de achterzijde van het toestel staat in de aangewezen velden op de garantiekaart en in de hieronder voorziene ruimte. Vermeld altijd het model- en serienummer wanneer u contact opneemt met uw dealer voor informatie of onderhoud van dit product.

Model \_\_\_\_\_  
Serienummer \_\_\_\_\_

1111KMYMODCDT