

KENWOOD

KDC-BT73DAB KDC-BT53U KDC-5057SD

SINTOLETTORE STEREO COMPACT DISC
Guida rapida all'uso

JVC KENWOOD Corporation



Sommario

Informazioni sulla Guida rapida all'uso	74
Prima dell'uso	74
Preparazioni	76
Funzioni generali.....	77
Riproduzione musica (CD/USB/SD/iPod).....	78
Ascolto della radio/Radio digitale.....	80
Chiamate vivavoce.....	81
Prima dell'installazione	82
Collegamento dei cavi ai terminali.....	84
Installazione/Rimozione dell'unità	86
Installazione dell'unità microfono	87
Installazione dell'antenna della radio digitale	87
Appendice.....	91

Informazioni sulla Guida rapida all'uso

Questa guida rapida all'uso descrive le funzioni di base di questa unità.

Per informazioni sulle funzioni non descritte in questa Guida, fare riferimento alle Istruzioni per l'uso disponibili nel seguente sito web:

manual2.jvckenwood.com/edition/im362/



Per consultare le Istruzioni per l'uso, è necessario utilizzare un browser come Internet Explorer® 7 o successivo, Firefox® 3.6 o successivo, Chrome™ 20 o successivo, Safari® 5.1 o successivo, iOS Safari® 4.0 o successivo, oppure Android™ 2.2 o successivo.

Prima dell'uso

▲ AVVISO

Per prevenire lesioni o incendi, adottare le seguenti precauzioni:

- Fermare il veicolo prima di mettere in funzione l'unità.
- Per evitare cortocircuiti, non inserire mai oggetti di metallo (come monete o strumenti di metallo) all'interno dell'unità.

▲ ATTENZIONE

- Regolare il volume in modo da riuscire a sentire i suoni provenienti dall'esterno del veicolo. Guidare con un volume troppo alto potrebbe essere causa di incidente.
- Rimuovere lo sporco dal pannello con un panno al silicone o morbido. La mancata osservanza di questa precauzione potrebbe portare al danneggiamento del monitor o dell'unità stessa.

Pulizia del connettore

L'unità potrebbe non funzionare correttamente qualora il connettore fra l'unità e il frontalino sia sporco. Rimuovere il frontalino e pulire delicatamente il connettore con un bastoncino cotonato prestando attenzione a non danneggiare il connettore.



Condensa

Quando sul veicolo viene azionata l'aria condizionata, potrebbe formarsi umidità sulle lenti laser. Questo potrebbe causare errori nella lettura del disco. In tal caso estrarre il disco e attendere che l'umidità evapori.

Preparazioni

Manopola [Control] (Manopola volume)

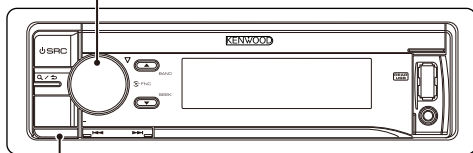

Rilascio

Uscire dal modo dimostrativo

Uscire dal modo dimostrativo quando si utilizza l'unità per la prima volta dopo l'installazione.

- 1 Premere la manopola **[Control]** per uscire dal modo dimostrativo quando viene visualizzato il messaggio "To cancel DEMO Press the volume knob" (appross. 15 secondi).
- 2 Ruotare la manopola **[Control]** per selezionare "YES", quindi premere la manopola **[Control]**.
È possibile uscire dal modo dimostrativo anche nel modo impostazione funzioni. Fare riferimento a <12-6. Impostazione modo dimostrativo> nelle Istruzioni per l'uso

Rimuovere / Inserire il frontalino

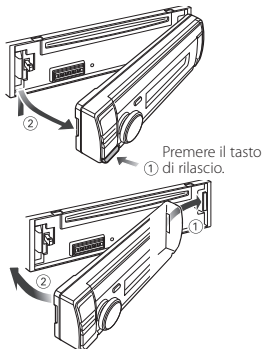

- Dopo aver premuto il tasto di rilascio, staccare immediatamente il frontalino; in caso contrario, vi è il rischio che cada a causa delle vibrazioni.
- Il frontalino è un componente dell'unità ad alta precisione e può essere danneggiato da urti o vibrazioni.
- Tenere il frontalino nell'apposita custodia quando è rimosso.
- Non collocare il frontalino rimosso (e la relativa custodia) in luoghi esposti a luce solare diretta o a calore o umidità eccessivi. Evitare anche luoghi in cui il prodotto può impolverarsi facilmente o essere raggiunto da spruzzi d'acqua.

Funzioni generali

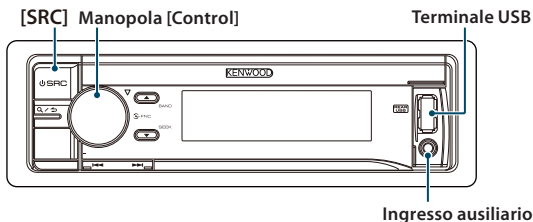

Alimentazione elettrica

Per attivare l'alimentazione elettrica, premere [SRC].

Per disattivare l'alimentazione elettrica, premere a lungo [SRC].

Selezione della sorgente

Premendo [SRC] in modo ripetuto, si cambierà sorgente ad ogni pressione.

Sorgente	Display
Standby	"STANDBY"
Radio digitale ^[2]	"DIGITAL RADIO"
Sintonizzatore	"TUNER"
Dispositivo USB collegato al terminale USB anteriore	"USB(FRONT)"
Dispositivo USB collegato al terminale USB posteriore	"USB(REAR)"
iPod collegato al terminale USB anteriore ^[1]	"iPod (FRONT)"
iPod collegato al terminale USB posteriore ^[1]	"iPod (REAR)"
aha™ dell'iPod collegato al terminale USB anteriore ^{[1][2][3]}	"aha (FRONT)"
aha™ dell'iPod collegato al terminale USB posteriore ^{[1][2][3]}	"aha (REAR)"
aha™ del dispositivo collegato tramite Bluetooth ^{[1][2][3]}	"aha"
Bluetooth audio ^{[2][3]}	"BT AUDIO"
SD ^{[1][4]}	"SD"
CD ^[1]	"CD"
Ingresso ausiliario	"AUX"

^[1] Questa sorgente può essere selezionata solo quando è pronta per essere riprodotta.

^[2] Funzione del modello KDC-BT73DAB.

^[3] Funzione del modello KDC-BT53U.

^[4] Funzione del modello KDC-5057SD.

Volume

Ruotare la manopola [Control] per regolare il volume del suono.

Terminale USB

È possibile collegare un dispositivo USB o un iPod.

Gli accessori CA-U1EX (max. 500mA) o KCA-iP102 opzionali sono consigliati per collegare un dispositivo USB oppure iPod.

Ingresso ausiliario

Un dispositivo audio portatile può essere collegato con una minispina stereo (ø 3,5 mm).

Riproduzione musica (CD/USB/SD/iPod)

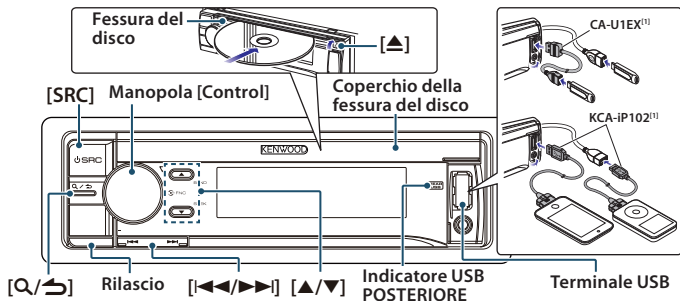

Riproduzione di un disco

Aprire verso l'alto il **coperchio della fessura del disco**.

Inserire un disco nell'apposita **fessura del disco**.

Una volta inserito, la sorgente si attiva automaticamente e inizia la riproduzione. Chiudere il **coperchio della fessura del disco**.

Riproduzione di un dispositivo USB/iPod

Collegare un dispositivo USB o un iPod al **terminale USB** come mostrato sopra.

Una volta collegata, la sorgente si attiva automaticamente e inizia la riproduzione. L'iPod o il dispositivo USB possono essere collegati a uno qualsiasi dei terminali USB disponibili sulla parte anteriore e posteriore dell'unità. Se si collega il dispositivo al terminale USB posteriore, l'indicatore "REAR USB" rimarrà illuminato.

⁽¹⁾ accessori opzionali

Riproduzione scheda SD

(solo KDC-5057SD)

- 1 Premere il tasto di **rilascio** e staccare il frontalino.
- 2 Tenere la scheda SD come raffigurato sotto e inserirla nell'apposita fessura fino a udire un clic.

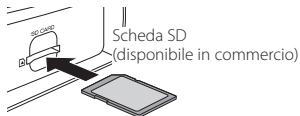

- 3 Reinserrire il frontalino.
- 4 Premere [SRC] per selezionare la sorgente "SD".

Selezione di una cartella di file audio

Premere [▲] oppure [▼].

Selezione di un brano (traccia o file)

Premere [◀◀] oppure [▶▶].

Avanzamento rapido di un brano (traccia o file)

Premere a lungo [◀◀] oppure [▶▶].

Pausa e riproduzione di un brano (traccia o file)

Premere a lungo [Q/➔].

Ricerca brano

È possibile ricercare il brano da riprodurre.

- 1 Premere [Q/➤].
- 2 Ricercare un brano.

Tipo di operazione	Operazione
Selezione degli elementi	Ruotare la manopola [Control] .
Conferma della selezione	Premere la manopola [Control] .
Tornare alla voce precedente	Premere [Q/➤].

Per annullare la ricerca brano nei file audio o nell'iPod, premere a lungo [Q/➤].

Espulsione del disco

Aprire verso l'alto il **coperchio della fessura del disco**, quindi premere [▲].

Rimozione del dispositivo USB/iPod

Selezionare una sorgente diversa da USB, iPod e Aha Radio, quindi rimuovere il dispositivo USB.

I dati contenuti nel dispositivo USB possono essere danneggiati se quest'ultimo viene rimosso quando è ancora utilizzato come sorgente attiva.

Rimuovere la scheda SD

(solo KDC-5057SD)

- 1 Premere il tasto di **rilascio** e staccare il frontalino.
- 2 Inserire la scheda SD fino a quando si avverte un clic e successivamente togliere il dito dalla scheda.
La scheda esce fuori in modo che la si possa estrarre con le dita.
- 3 Inserire il frontalino.

Ascolto della radio/Radio digitale

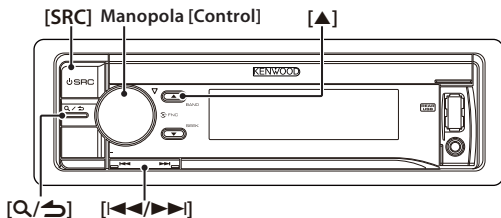

Selezione di una sorgente sintonizzatore

Premere **[SRC]** per selezionare "TUNER" oppure "DIGITAL RADIO" (solo KDC-BT73DAB). Fare riferimento alla <Selezione della sorgente> (pagina 77).

Selezionare una banda (FM oppure AM) (solo sintonizzatore)

Premere **[▲]**.

Selezione di una stazione / un servizio

Premere **[◀▶]** oppure **[▶▶]**.

Il modo di ricerca può essere modificato. Fare riferimento a <9-5. Impostazioni sintonizzatore> oppure <10-9. Impostazione radio digitale> nelle Istruzioni per l'uso

Memoria di preselezione delle stazioni

- 1 Premere **[▲]** per selezionare una banda. (Solo sintonizzatore)
- 2 Premere **[◀▶]** oppure **[▶▶]** per selezionare la stazione/ il servizio che si vuole salvare nella memoria di preselezione della stazione.
- 3 "TUNER": Premere **[Q/↵]**.
"DIGITAL RADIO": Premere due volte **[Q/↵]**.
Premere nuovamente **[Q/↵]** per accedere al modo di preselezione delle stazioni miste. In questa modalità è possibile salvare diverse bande e sorgenti del sintonizzatore (FM, AM, Radio Digitale, ecc.) nello stesso livello di preselezione. Sarà così possibile

richiamare la stazione desiderata senza commutare tra bande e/o sorgenti del sintonizzatore. È possibile preselezionare fino a un massimo di 6 stazioni nel modo preselezione Mix Station.

- 4 Ruotare la manopola **[Control]** per scegliere il numero di preselezione (FM/ Radio digitale: "1" – "18", AM: "1" – "6"), quindi premere a lungo la manopola **[Control]**.

Richiamo delle stazioni memorizzate

- 1 Premere **[▲]** per selezionare una banda. (Solo Sintonizzatore)
- 2 Premere **[Q/↵]**.
- 3 Ruotare la manopola **[Control]** per scegliere un numero di preselezione (FM/ Radio digitale: "1" – "18", AM: "1" – "6"), quindi premere la manopola **[Control]**.
Nel modo di preselezione delle stazioni miste, i nomi della bande delle sorgenti del sintonizzatore sono visualizzati come indicato di seguito:
FM: Stazione di radiodiffusione FM
AM: Stazione di radiodiffusione AM
DR: Servizio della radio digitale

Chiamate vivavoce

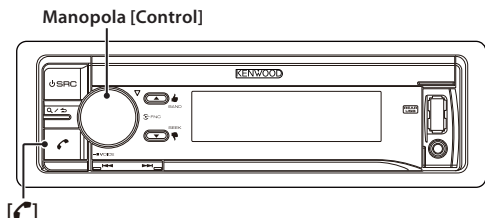

Registrazione di un dispositivo Bluetooth

In questa unità è possibile registrare, effettuando l'accoppiamento, il proprio dispositivo Bluetooth.

- 1 Attivare il dispositivo Bluetooth per richiedere la connessione a questa unità. Il nome di questa unità ("KDC-####") viene visualizzato sul dispositivo Bluetooth. Viene visualizzata l'indicazione "Pairing Press the volume knob".
- 2 Premere la manopola [Control]. Inizia la connessione al proprio dispositivo Bluetooth; dopo qualche istante sarà visualizzato il messaggio "Pairing Success", quindi verrà selezionata la sorgente precedente. Una volta completata la registrazione del telefono cellulare, la rubrica telefonica del telefono stesso verrà scaricata automaticamente in questa unità. (Se la rubrica non è stata scaricata in questa unità, mettere in funzione il telefono cellulare per scaricarla).

Comporre un numero memorizzato in rubrica

Comporre il numero di telefono nella rubrica del telefono cellulare.

Se la rubrica non è stata scaricata in questa unità, mettere in funzione il telefono cellulare per scaricarla.

- 1 Premere [☎].
- 2 Ruotare la manopola [Control] per selezionare "Phone Book", quindi premere la manopola [Control].
- 3 Ruotare la manopola [Control] per selezionare un nome, quindi premere la manopola [Control].
- 4 Ruotare la manopola [Control] per selezionare un numero telefonico.
- 5 Premere [☎].

Rispondere ad una chiamata

Premere [☎].

Interrompere una chiamata

Premere [☎].

Prima dell'installazione

▲ AVVISO

- L'unità può essere installata solo su un veicolo con alimentazione 12V DC, negativo a massa.
- Se si collega il cavo di accensione (rosso) e il cavo della batteria (giallo) al telaio del veicolo (massa), vi è il rischio di un cortocircuito, che potrebbe causare a sua volta un incendio. Collegare sempre quei cavi alla sorgente di alimentazione che passa attraverso la scatola dei fusibili.

▲ ATTENZIONE

- Per il collegamento all'alimentazione elettrica utilizzare gli appositi cavi di alimentazione in dotazione di questa unità. L'utilizzo di cavi di alimentazione elettrica in dotazione di altri modelli può causare guasti.
- Installare l'unità nella console del veicolo.
- Non toccare le parti metalliche dell'unità durante e subito dopo averla utilizzata. Le parti metalliche come il dissipatore di calore e l'involucro raggiungono temperature estremamente elevate.
- Il montaggio e il cablaggio di questo prodotto richiedono conoscenze specifiche ed esperienza. Per questioni di sicurezza, incaricare del montaggio e del cablaggio personale specializzato.
- Se si verificano problemi durante l'installazione, rivolgersi al rivenditore Kenwood più vicino.
- Scollegare il terminale negativo della batteria prima di installare l'unità.
- Isolare i cavi non collegati con nastro in vinile o materiali simili. Per evitare cortocircuiti, non rimuovere i cappucci all'estremità dei cavi e dei terminali scollegati.
- Assicurarsi di ricollegare questa unità al telaio del veicolo dopo il montaggio.
- Se brucia il fusibile, assicurarsi per prima cosa che i cavi non tocchino altre parti causando un cortocircuito e successivamente sostituire il vecchio fusibile con uno nuovo dello stesso grado.
- Se vengono collegati solo due altoparlanti, collegare i connettori a entrambi i terminali di uscita anteriori o a entrambi i terminali di uscita posteriori (non mescolare terminali anteriori e posteriori). Per esempio, se si collega il connettore ⊕ dell'altoparlante sinistro al terminale di uscita anteriore, non collegare

il connettore ⊖ con il terminale di uscita posteriore.

- Collegare correttamente i cavi degli altoparlanti ai corrispondenti terminali. L'unità potrebbe danneggiarsi o non funzionare correttamente se si condividono i cavi ⊖ o se li si collega a qualsiasi parte metallica nel veicolo.
- Non usare viti diverse da quelle in dotazione. Utilizzare esclusivamente le viti fornite in dotazione. L'utilizzo di viti non adatte potrebbe danneggiare l'unità.
- Se l'interruttore della chiave di accensione del veicolo non è dotato di posizione ACC, collegare i cavi di accensione ad una sorgente di alimentazione che può essere accesa o spenta tramite la chiave di accensione. Se si collegano i cavi di accensione a una sorgente di alimentazione a voltaggio costante, come ad esempio i cavi della batteria, la batteria potrebbe non funzionare più.
- Se la console ha un coperchio, assicurarsi di installare l'unità in modo tale che il frontalino non urti contro il coperchio quando è aperto o chiuso.
- Dopo aver installato l'unità, controllare che le luci dei freni, gli indicatori di direzione, i tergicristalli, ecc. del veicolo funzionino correttamente.
- Installare l'unità in modo tale che l'angolo di montaggio sia di 30° o inferiore.
- La ricezione potrebbe essere ridotta se sono presenti oggetti metallici vicino all'antenna Bluetooth. (solo KDC-BT73DAB, KDC-BT53U)

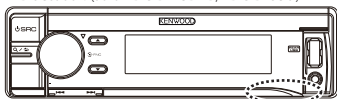

Unità antenna Bluetooth

KDC-BT73DAB

- Questa unità è dotata di una ventola di raffreddamento per ridurre la temperatura interna. Non installare l'unità in una posizione in cui la ventola di raffreddamento dell'unità potrebbe bloccarsi. L'ostruzione di queste aperture impedirà il raffreddamento della temperatura interna causando dei guasti.

Collegamento dei cavi ai terminali

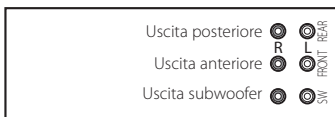

Guida alle funzioni dei connettori

Numeri dei terminali per i connettori ISO	Colore del cavo	Funzioni
Connettore di alimentazione esterna		
A-4	Giallo	Batteria
A-5	Blu/bianco	Controllo alimentazione
A-6	Aranzone/bianco	Dimmer
A-7	Rosso	Accensione (ACC)
A-8	Nero	Collegamento di messa a terra (massa)
Connettore altoparlante		
B-1	Viola	Posteriore destro (+)
B-2	Viola/nero	Posteriore destro (-)
B-3	Grigio	Anteriore destro (+)
B-4	Grigio/nero	Anteriore destro (-)
B-5	Bianco	Anteriore sinistro (+)
B-6	Bianco/nero	Anteriore sinistro (-)
B-7	Verde	Posteriore sinistro (+)
B-8	Verde/nero	Posteriore sinistro (-)

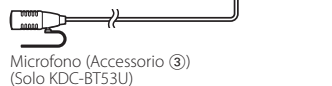
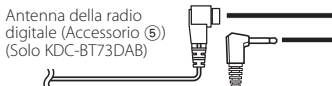
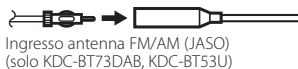

• Impedenza altoparlante:
 4 – 8 Ω

☰ Vedere <Collegamento del connettore ISO> (pagina 83).

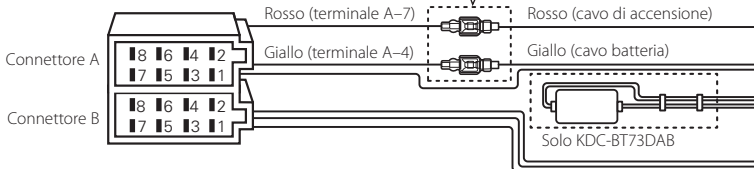

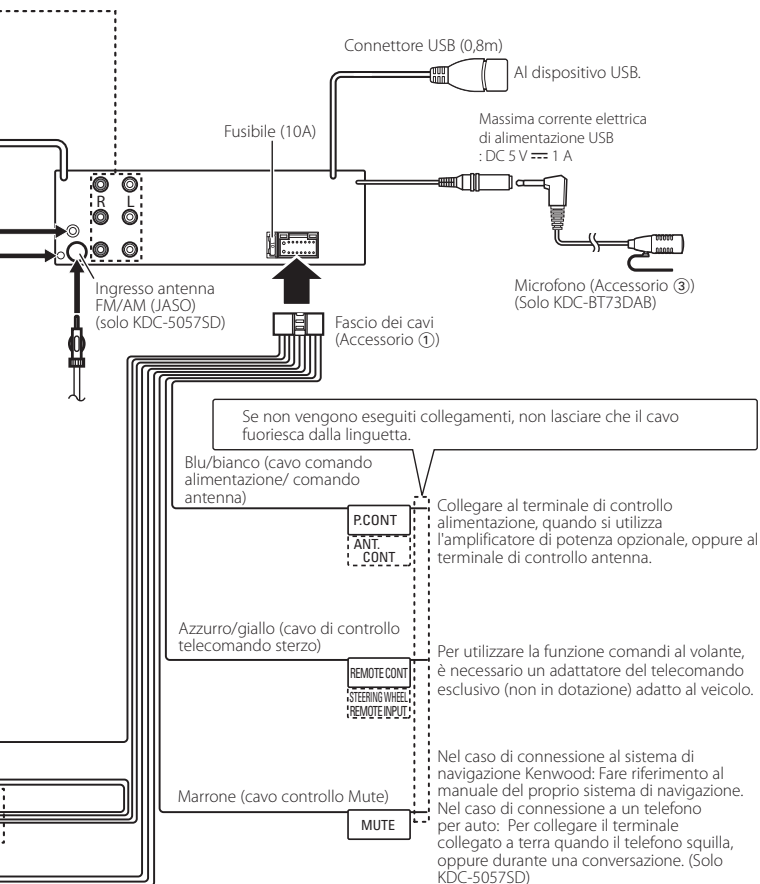

Installazione/Rimozione dell'unità

Installazione

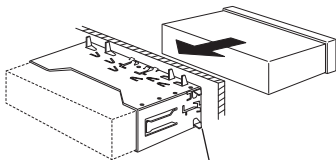

Piegare le linguette della flangia di montaggio con un cacciavite o un utensile simile e fissarle in posizione.



- Accertarsi che l'unità sia installata saldamente in posizione. Se l'unità non è stabile, potrebbe non funzionare correttamente (ad esempio, l'audio potrebbe saltare).

Rimozione del supporto

- 1 Impegnare le estremità della chiave di estrazione (Accessorio ②) e rilasciare i due bloccaggi sulla parte superiore dell'intelaiatura. Sollevare la struttura e tirarla in avanti come mostrato nella figura.

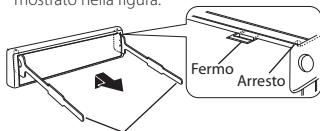

Accessorio ②

- 2 Una volta rimossa la parte superiore dell'intelaiatura, rimuovere anche la parte inferiore.



- L'intelaiatura può essere rimossa dal lato inferiore nella stessa maniera.

Rimozione dell'unità

- 1 Rimuovere il supporto come indicato in <Rimozione del supporto>.
- 2 Rimuovere il frontalino.
- 3 Inserire in profondità le due chiavi di estrazione (Accessorio ②) nelle fessure situate su entrambi i lati, come indicato.
- 4 Tirare la chiave di estrazione verso il basso ed estrarre parzialmente l'unità spingendo verso l'interno.

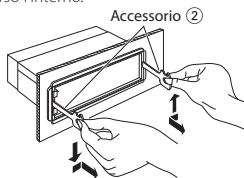

- Fare attenzione a non ferirsi con la chiave di estrazione.
- 5 Estrarre completamente l'unità con le mani, prestando attenzione a non farla cadere.

Installazione dell'unità microfono

- 1 Controllare la posizione di installazione del microfono (accessorio ③).
- 2 Pulire la superficie di installazione.
- 3 Installare il microfono.
- 4 Svolgere il cavo fino all'unità assicurandolo a diverse posizioni con nastro o materiali simili.



- Installare il microfono il più lontano possibile dal telefono cellulare.

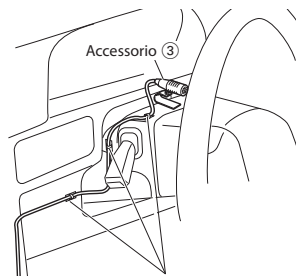

Fissare il cavo del nastro adesivo, acquistabile separatamente.

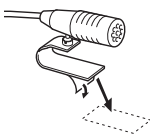

Rimuovere il separatore del microfono, e inserire il microfono nella posizione indicata sopra.



Regolare la direzione del microfono verso il conducente.

Installazione dell'antenna della radio digitale

⚠ ATTENZIONE

- Questa antenna a pellicola deve essere utilizzata esclusivamente all'interno del veicolo.
- Non installarla nelle posizioni seguenti:
 - nei punti in cui potrebbe ostruire la vista del conducente;
 - nei punti in cui potrebbe impedire il funzionamento dei dispositivi di sicurezza, ad esempio gli airbag;
 - sulle superfici di vetro mobili, ad esempio il portellone posteriore
- La potenza del segnale diminuirà nelle posizioni seguenti:
 - sui vetri riflettenti all'infrarosso oppure nei punti coperti da una pellicola di vetro di tipo a specchio;
 - nei punti in cui si sovrappone all'antenna radio originale (schema);
 - nei punti in cui si sovrappone ai cavi di riscaldamento della finestra;
 - sulla fiancata del veicolo (ad esempio il finestrino o il deflettore della portiera);
 - sul finestrino posteriore;
 - nel caso siano utilizzati cristalli che bloccano i segnali radio (ad es. cristallo riflettente l'infrarosso, cristallo termoisolante)
 - La ricezione potrebbe diminuire a causa del rumore prodotto dall'attivazione del tergilcristalli, del climatizzatore o del motore.
 - La ricezione potrebbe diminuire, a seconda della direzione della stazione di trasmissione rispetto al veicolo (antenna).
- Prima dell'installazione, assicurarsi di verificare la posizione in cui verrà installata l'antenna a pellicola (Accessorio ④). L'antenna a pellicola non può essere re-incollata.
- Rimuovere completamente lo sporco e il grasso dalla superficie di incollaggio con il detergente in dotazione (Accessorio ⑦).
- Non piegare né danneggiare l'antenna a pellicola (Accessorio ④).
- Prima dell'applicazione, riscaldare la superficie da incollare, ad esempio accendendo il riscaldamento.
- L'installazione potrebbe non essere possibile su alcuni tipi di veicoli.
- Controllare il percorso del cavo dell'antenna a pellicola (Accessorio ④) e dell'amplificatore (Accessorio ⑤) prima di incollare.

Installazione dell'antenna della radio digitale

Panoramica sull'installazione

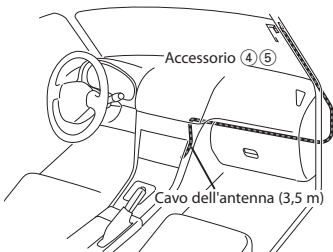

- Per motivi di sicurezza, l'antenna deve essere installata sul lato del passeggero.
- Utilizzare un fermacavo (Accessorio ⑥) per assicurare l'antenna al montante in diverse posizioni.
- La direzione dell'antenna a pellicola (Accessorio ④) cambia a seconda che l'antenna a pellicola sia installata sul lato destro o sul lato sinistro.
- Separare l'antenna a pellicola (Accessorio ④) dalla linea di ceramica (parte nera), sulla parte superiore del vetro anteriore, di 150 mm. Posizionarla inoltre a circa 70 mm all'interno della linea di ceramica, sull'estremità laterale del vetro anteriore. (Nel punto in cui la lamina di collegamento a terra dell'amplificatore può essere incollata sulla parte metallica del montante anteriore)
- Distanziarla dalle altre antenne di almeno 100 mm.
- Non incollare l'amplificatore (Accessorio ⑤) sulla linea di ceramica (parte nera) intorno al vetro anteriore, poiché non offre un'adesione sufficiente.

Individuare la posizione di installazione dell'antenna

- Quando si installa l'antenna sul lato sinistro

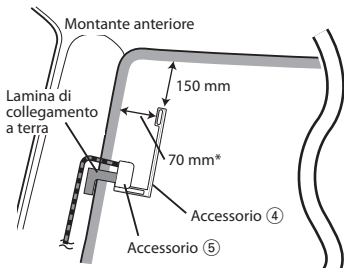

- Quando si installa l'antenna sul lato destro

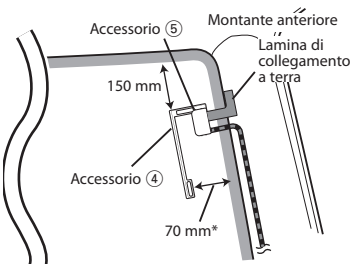

*Nel punto in cui la lamina di collegamento a terra dell'amplificatore (Accessorio ⑤) può essere incollata sulla parte metallica del montante anteriore.

Installazione dell'antenna

- 1 Verificare la posizione di installazione.
- 2 Pulire l'area in cui verranno incollati l'antenna a pellicola (Accessorio ④), l'amplificatore (Accessorio ⑤), e il collegamento a terra, con il detergente in dotazione (Accessorio ⑦).
Il rivestimento presente sulla superficie metallica non deve essere rimosso.
 - Prima di incollare, attendere che la superficie di vetro sia completamente asciutta.
 - Se la superficie del vetro è fredda, ad esempio durante l'inverno, riscaldarla con lo sbrinatoro o un asciugacapelli.
- 3 Rimuovere in direzione orizzontale il separatore (etichetta I) dell'antenna a pellicola ed incollare l'antenna sul vetro anteriore.

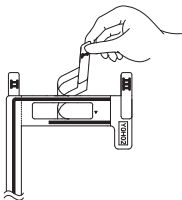

- Rimuovere delicatamente il separatore.
- Non toccare la superficie di incollaggio (lato adesivo) dell'antenna a pellicola.

- 4 Rimuovere in direzione verticale il separatore (etichetta II) dell'antenna a pellicola ed incollare l'antenna premendo delicatamente.

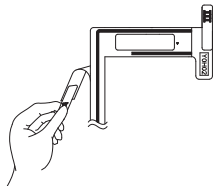

- 5 Dopo l'incollaggio, sfregare l'elemento sulla superficie di vetro nella direzione della freccia indicata nella figura, per incollarlo.

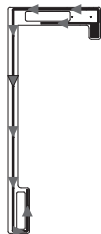

- 6 Rimuovere la pellicola di applicazione (etichetta III).
 - Non toccare il terminale di alimentazione dell'elemento. Inoltre, non applicare alcun detergente per vetro.



- 7 Fare combaciare la sporgenza dell'amplificatore con il ▲ sull'antenna a pellicola ed incollare.
 - Non toccare il terminale alimentatore né la superficie di incollaggio (lato adesivo) dell'amplificatore.

- Quando si installa l'antenna sul lato destro

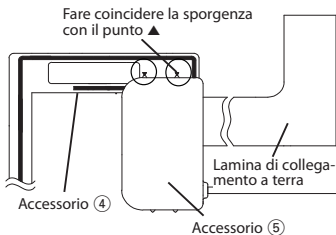

Installazione dell'antenna della radio digitale

- Quando si installa l'antenna sul lato sinistro

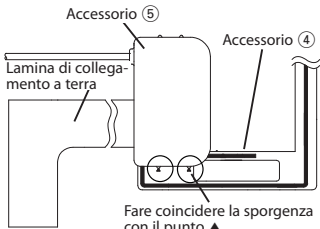

- 8** Rimuovere la pellicola che copre la lamina di collegamento a terra ed incollarla sulla parte metallica del veicolo. Lasciare uno spazio libero sufficiente affinché la lamina di collegamento a terra non interferisca con le parti interne (copertura del montante anteriore). Prestare inoltre attenzione che le parti interne non interferiscano con l'amplificatore.

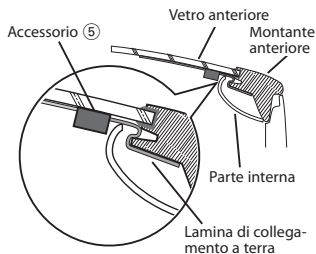

- 9** Fissare i cavi dell'antenna.
- Utilizzare un fermacavo (Accessorio ⑥) per assicurare l'antenna al montante in diverse posizioni.



- Prendere le seguenti precauzioni quando si passa il cavo dell'antenna all'interno del montante anteriore, nel punto in cui è installato l'airbag.
 - Installare la parte dell'amplificatore del cavo dell'antenna davanti o sopra all'airbag, in maniera che l'antenna e l'airbag non interferiscano.

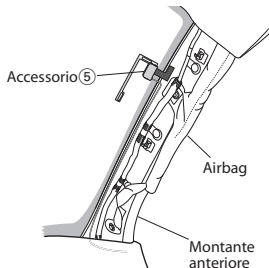

- La copertura del montante anteriore è assicurata con un fermo speciale che in alcuni casi deve essere sostituito, quando la copertura del montante anteriore viene rimossa. Per informazioni dettagliate sulla sostituzione della copertura del montante anteriore, e sulla disponibilità delle parti di ricambio, rivolgersi al concessionario del proprio veicolo.

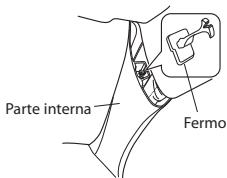

Appendice

File audio

- File audio riproducibili
AAC-LC (.m4a), MP3 (.mp3), WMA (.wma), WAV (.wav) del dispositivo USB / scheda SD
- Dischi riproducibili
CD-R/RW/ROM
- Formati file disco riproducibili
ISO 9660 Level 1/2, Joliet, nomi file lunghi.
- Dispositivi USB riproducibili
Dispositivi di archiviazione di massa USB
- Schede SD riproducibili
scheda SD (≤2 GB), scheda SDHC (≤32 GB)
- File system del dispositivo USB / scheda SD riproducibile
FAT12, FAT16, FAT32

All'indirizzo www.kenwood.com/cs/ce/audiofile/ è disponibile una guida in linea sui file audio.

Modelli di iPod/iPhone collegabili a questa unità

Made for

- iPod touch (4th generation)
- iPod touch (3rd generation)
- iPod touch (2nd generation)
- iPod touch (1st generation)
- iPod classic
- iPod with video
- iPod nano (6th generation)
- iPod nano (5th generation)
- iPod nano (4th generation)
- iPod nano (3rd generation)
- iPod nano (2nd generation)
- iPod nano (1st generation)
- iPhone 4S
- iPhone 4
- iPhone 3GS
- iPhone 3G
- iPhone

Per informazioni sulla compatibilità del software iPod/iPhone, visitare il sito www.kenwood.com/cs/ce/ipod/.

Requisiti Aha™:

I requisiti per l'ascolto con Aha™ sono i seguenti:

iPhone o iPod touch

- Utilizzare un Apple iPhone o iPod touch con iOS4 o successivi.
- Cercare "aha" nell'Apple iTunes App Store e installare la versione corrente dell'applicazione Aha™ sul dispositivo.
- Connettere iPhone/iPod touch all'unità utilizzando un cavo KCA-iP102.

Android™

- Utilizzare Android OS 2.2 o successivi.
- Scaricare l'applicazione Aha™ nel proprio smartphone da Google Play.
- Bluetooth deve essere integrato e devono essere supportati i seguenti profili.
 - SPP (Serial Port Profile)
 - A2DP (Advanced Audio Distribution Profile)

NOTA

- Accedere all'applicazione dal dispositivo e creare un account gratuito con Aha.
- Connessione Internet tramite LTE, 3G, EDGE, oppure WiFi.
- Aha™ è un servizio fornito da terzi, pertanto le relative specifiche sono soggette a modifica senza preavviso. Di conseguenza, la compatibilità potrebbe essere ridotta o i servizi potrebbero risultare solo parzialmente disponibili o non disponibili.
- Alcune funzionalità di Aha™ non possono essere gestite da questa unità.

KENWOOD