

# KENWOOD

## KDC-BT73DAB KDC-BT53U KDC-5057SD

CD RECEIVER

**Snelstartgids**

JVC KENWOOD Corporation



## Inhoud

Over de snelstartgids.....	56
Voor de ingebruikneming.....	56
Vorbereidingen.....	58
Algemene bediening.....	59
Muziek afspelen (CD/USB/SD/iPod) ....	60
Naar de radio/digitale radio luisteren .....	62
Handsfree telefoneren.....	63
Voor de installatie .....	64
De kabels met de aansluitingen verbinden .....	66
Het toestel installeren/verwijderen.....	68
De microfoon installeren .....	69
De antenne voor digitale radio installeren.....	69
Appendix.....	73

## Over de snelstartgids

In deze snelstartgids worden de basisfuncties van dit toestel besproken. Raadpleeg voor functies die in deze handleiding niet worden beschreven de Gebruiksaanwijzing op de volgende website:

[manual2.jvckenwood.com/edition/im362/](http://manual2.jvckenwood.com/edition/im362/)



Om de gebruiksaanwijzing te raadplegen is een browser nodig, bijvoorbeeld Internet Explorer® 7 of later, Firefox® 3.6 of later, Chrome™ 20 of later, Safari® 5.1 of later, iOS Safari® 4.0 of later, of Android™ 2.2 of later.

## Voor de ingebruikneming

### ⚠ WAARSCHUWING

**Voorkom persoonlijk letsel of brand en neem derhalve de volgende voorzorgsmaatregelen:**

- Stop de auto voordat u het toestel bedient.
- Voorkom kortsluiting en steek derhalve nooit metalen voorwerpen (zoals munten en gereedschap) in het toestel.

### ⚠ LET OP

- Stel het volume zo in dat u geluid van buiten de auto kunt horen. Rijden met een te hoog volume kan een ongeluk veroorzaken.
- Veeg het paneel schoon met een droge silicone of zachte doek. Als u dit voorschrift negeert, kan de monitor of het toestel beschadigd raken.

### Reinigen van de stekker

Het toestel werkt mogelijk niet naar behoren als de stekker tussen het toestel en het voorpaneel vuil is. Verwijder het voorpaneel en reinig de stekker voorzichtig met een wattenstaafje. Zorg er daarbij voor dat u de stekker niet beschadigt.



### Condens

Als de auto airconditioning heeft, kan condens neerslaan op de laserlens. Hierdoor kunnen afspeelfouten ontstaan. Verwijder in dat geval de disk en wacht tot het vocht is verdampt.

## Opmerkingen

- Raadpleeg uw Kenwood-dealer indien u problemen of vragen hebt tijdens de installatie.
- Vraag bij aankoop van optionele accessoires aan uw Kenwood-dealer of deze functioneren met uw model en in uw gebied.
- Tekens die voldoen aan de norm ISO 8859-1 kunnen worden weergegeven.
- Tekens die voldoen aan de norm ISO 8859-5 of ISO 8859-1 kunnen worden weergegeven. Zie "Russisch" in <12-7. Begininstellingen> (Handleiding).
- De Radio Data System-functie werkt niet als de service door geen enkele zender wordt ondersteund.
- De USB-snelheid is op het hoofdapparaat aangegeven onder het verwijderbare voorpaneel.

## Met dit toestel te gebruiken disks

- Dit toestel kan alleen cd's afspelen met de symbolen .
- De volgende disks kunnen niet worden gebruikt:
  - Disks die niet rond zijn
  - Disks met een gekleurd opnameoppervlak of vuile disks
  - Opneembare/herschrijfbaar disks die niet zijn voltooid (voor het voltooiingsproces raadpleegt u de gebruiksaanwijzing bij uw software voor het beschrijven van disks of bij uw diskrecorder.)
  - Disks van 8 cm (3 inch) (als u deze probeert af te spelen met een adapter kan het toestel defect raken.)

## Behandeling van disks

- Raak het opnameoppervlak van de disk niet aan.
- Plak geen plakband e.d. op de disk. Gebruik ook geen disks waar plakband e.d. op geplakt is.
- Gebruik geen toebehoren voor disks.
- Gebruik geen oplosmiddelen om disks schoon te maken. Gebruik een droge silicone of zachte doek.
- Reinig de disk door met de doek vanuit het midden van de disk naar buiten toe te vegen.
- Trek disks horizontaal uit het toestel.
- Als de opening in het midden of de buitenrand van een disk bramen vertoont, verwijdt u deze voordat u de disk plaatst.

## Terugstellen van uw toestel

Als het toestel niet naar behoren werkt, drukt u op de resettoets. De fabriekinstellingen van het toestel worden dan hersteld.

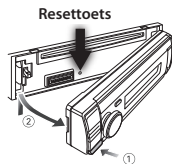

De afbeeldingen van het display en het voorpaneel in deze gebruiksaanwijzing zijn slechts voorbeelden en zijn bedoeld om het gebruik van de bedieningselementen te verduidelijken. Het is daarom mogelijk dat de displays in de afbeeldingen afwijken van wat er werkelijk op het display van het apparaat wordt weergegeven, en dat sommige displays in de afbeeldingen niet van toepassing zijn.

# Vorbereidingen

Knop [Control] (volumeknop)

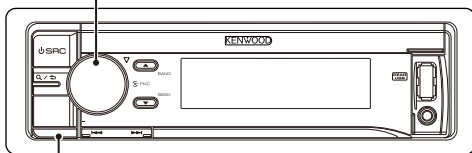

Ontgrendeltoets

## De Demonstratiemodus annuleren

Annuleer de demonstratiemodus wanneer u het toestel na de installatie voor het eerst gaat gebruiken.

- 1 Druk op de knop [Control] om de demonstratiemodus te annuleren als de melding "To cancel DEMO Press the volume knob" verschijnt (ca. 15 seconden).
- 2 Draai aan de knop [Control] om "YES" te selecteren en druk dan op de knop [Control].

De demonstratiemodus kan tevens worden geannuleerd in de modus Functies instellen. Zie <12-6. Instelling van de demonstratiemodus> in de gebruiksaanwijzing

## Het voorpaneel verwijderen/bevestigen

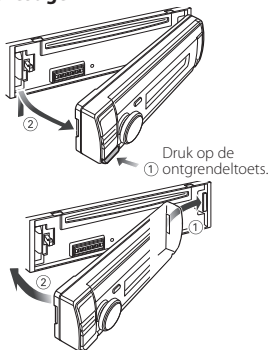

- Verwijder het voorpaneel meteen nadat u op de ontgrendeltoets hebt gedrukt. Als u het laat zitten, kan het vallen vanwege trillingen en dergelijke.
- Het voorpaneel is een precisie-onderdeel van het toestel en kan gemakkelijk beschadigd worden door schokken en stoten.
- Bewaar het voorpaneel in de houder terwijl het is verwijderd.
- Plaats het voorpaneel (en de houder) niet in direct zonlicht, hitte of extreme vochtigheid. Vermijd ook plaatsen waar het zeer stoffig is of waar gevaar bestaat voor waterspatten.

# Algemene bediening

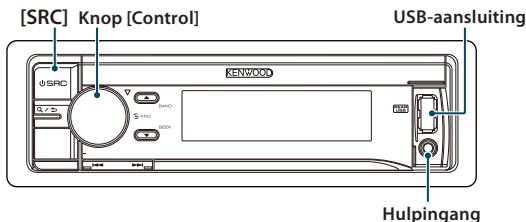

## Aan/uit

Om de stroom IN te schakelen drukt u op [SRC].

Om de stroom UIT te schakelen drukt u op [SRC] en houdt u deze ingedrukt.

## Bronselectie

Door [SRC] meerdere keren in te drukken, schakelt u van de ene naar de andere geluidsbron.

Geluidsbron	Display
Stand-by	"STANDBY"
Digitale radio <sup>[2]</sup>	"DIGITAL RADIO"
Tuner	"TUNER"
USB-apparaat aangesloten op USB-aansluiting aan de voorkant	"USB (FRONT)"
USB-apparaat aangesloten op USB-aansluiting aan de achterkant	"USB (REAR)"
iPod aangesloten op USB-aansluiting voor <sup>[1]</sup>	"iPod (FRONT)"
iPod aangesloten op USB-aansluiting achter <sup>[1]</sup>	"iPod (REAR)"
aha™ van iPod aangesloten op USB-aansluiting voor <sup>[1][2][3]</sup>	"aha (FRONT)"
aha™ van iPod aangesloten op USB-aansluiting achter <sup>[1][2][3]</sup>	"aha (REAR)"
aha™ van apparaat verbonden via Bluetooth <sup>[1][2][3]</sup>	"aha"
Bluetooth-audio <sup>[2] [3]</sup>	"BT AUDIO"
SD <sup>[1] [4]</sup>	"SD"

CD <sup>[1]</sup>	"CD"
Hulpingang	"AUX"

<sup>[1]</sup> Deze bron kan alleen geselecteerd worden als hij afgespeeld kan worden.

<sup>[2]</sup> Functie van KDC-BT73DAB.

<sup>[3]</sup> Functie van KDC-BT53U.

<sup>[4]</sup> Functie van KDC-5057SD.

## Volume

Draai aan de knop [Control] om het geluidsvolume in te stellen.

## USB-aansluiting

Er kan een USB-apparaat of iPod worden aangesloten.

De CA-U1EX (max. 500 mA) of KCA-iP102 (optionele accessoires) wordt aanbevolen om een USB-apparaat of iPod aan te sluiten.

## Hulpingang

Er kan een draagbaar audioapparaat worden aangesloten via een stereo ministecker (3,5 mm ø).

# Muziek afspelen (CD/USB/SD/iPod)

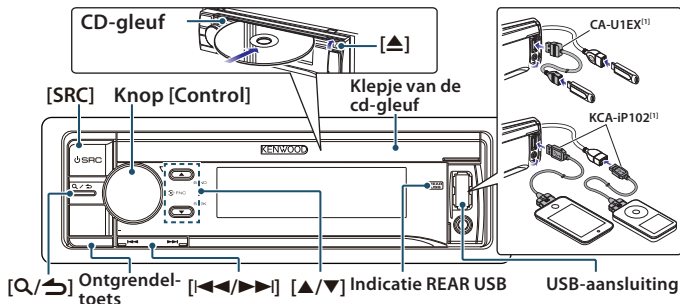

## Een disk afspelen

Open het **Klepje van de cd-gleuf** naar boven.

Plaats een disk in de **CD-gleuf**.

Als de disk is geplaatst, wordt automatisch van bron veranderd en wordt het afspelen gestart.

Sluit het **klepje van de diskgleuf**.

## Een USB-apparaat/iPod afspelen

Sluit een USB-apparaat of iPod aan op de **USB-aansluiting** zoals hierboven weergegeven.

Als het apparaat is aangesloten, wordt automatisch van bron veranderd en wordt het afspelen gestart.

U kunt de iPod of het USB-apparaat aansluiten op de USB-aansluiting aan de voorkant of die aan de achterkant van dit toestel. Als u het op de USB-aansluiting aan de achterkant aansluit, blijft de indicatie "REAR USB" verlicht.

<sup>[1]</sup> optionele accessoires

## SD-kaart afspelen

(uitsluitend KDC-5057SD)

- 1 Druk op de **ontgrendeltoets** en maak het voorpaneel los.
- 2 Houd de SD-kaart vast zoals hieronder afgebeeld en steek deze in de SD-kaartsleuf totdat de kaart vastklikt.



- 3 Breng het voorpaneel weer aan.
- 4 Druk op **[SRC]** om "SD" als bron te selecteren.

## Een map met audiobestanden selecteren

Druk op **[▲]** of **[▼]**.

## Een nummer (track of bestand) selecteren

Druk op **[◀◀]** of **[▶▶]**.

## Een nummer (track of bestand) snel vooruit- of terugspoelen

Druk op **[◀◀]** of **[▶▶]** en houd deze ingedrukt.

## Een nummer (track of bestand) onderbreken en afspelen

Druk op **[Q/↵]**.

## Muziek zoeken

U kunt het nummer dat u wilt afspelen zoeken.

- 1 Druk op [Q/↵].
- 2 Zoek naar een nummer.

Type bewerking	Actie
Items selecteren	Draai aan de <b>knop [Control]</b> .
Selectie bepalen	Druk op de <b>knop [Control]</b> .
Teruggaan naar het vorige item	Druk op [Q/↵].

Om het zoeken naar muziek in audiobestanden of op de iPod te annuleren, drukt u op [Q/↵] en houdt u deze ingedrukt.

## Disk uitwerpen

Open het **klepje van de cd-gleuf** naar boven en druk op [▲].

## USB-apparaat/iPod verwijderen

Schakel over naar een andere geluidsbron dan USB, iPod, en Aha Radio. Verwijder vervolgens het USB-apparaat. Gegevens op het USB-apparaat of op de iPod kunnen beschadigd raken als u het apparaat verwijdt terwijl het als actieve bron in gebruik is.

## SD-kaart verwijderen (uitsluitend KDC-5057SD)

- 1 Druk op de **ontgrendeltoets** en maak het voorpaneel los.
- 2 Druk tegen de SD-kaart tot hij klikt en haal daarna uw vinger van de kaart. De kaart komt een stukje naar buiten zodat u hem met uw vingers kunt verwijderen.
- 3 Het voorpaneel bevestigen

# Naar de radio/digitale radio luisteren

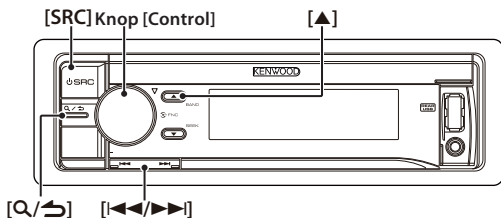

## Een tunerbron selecteren

Druk op [SRC] om "TUNER" of "DIGITAL RADIO" (alleen KDC-BT73DAB) te selecteren. Raadpleeg <Bronselectie> (pagina 59).

## Een band (FM of AM) selecteren (alleen tuner)

Druk op [▲].

## Een zender/service selecteren

Druk op [-<<<] of [->>>].

De zoekmodus kan worden gewijzigd. Zie <9-5. Tuner instellen> of <10-9. Instelling van digitale radio> in de gebruiksaanwijzing

## Zendervoorkeuzegeugen

- 1 Druk op [▲] om een band te selecteren. (alleen tuner)
- 2 Druk op [-<<<] of [->>>] om het station of de service te selecteren die u in het zendervoorkeuzegeugen wilt opslaan.
- 3 "TUNER": Druk op [Q/↵].  
"DIGITAL RADIO": Druk tweemaal op [Q/↵].  
Druk nogmaals op [Q/↵] om naar de voorkeuzemodus Mix Station te gaan. In deze modus kunnen verschillende banden en tunerbronnen (FM, AM, digitale radio enz.) in de zelfde reeks voorkeuzes worden opgeslagen, zodat u een gewenste zender weer kunt oproepen zonder over te schakelen naar een andere band en/of een andere tunerbron. In de voorkeuzemodus Mix Station kunnen maximaal 6 voorkeuzestations worden opgeslagen.

- 4 Draai aan de knop [Control] om het voorkeuzenummer te selecteren (FM/ digitale radio: "1" – "18", AM: "1" – "6"), druk vervolgens op de knop [Control] en houd deze ingedrukt.

## Oproepen van zenders die in het geheugen zijn vastgelegd

- 1 Druk op [▲] om een band te selecteren. (alleen tuner)
- 2 Druk op [Q/↵].
- 3 Draai aan de knop [Control] om een voorkeuzenummer te selecteren (FM/ digitale radio: "1" – "18", AM: "1" – "6"), druk vervolgens op de knop [Control]. In de voorkeuzemodus Mix Station worden de namen van de banden van de tunerbronnen als volgt weergegeven:  
FM: FM-radiozender  
AM: AM-radiozender  
DR: Digitale-radioservice



## Handsfree telefoneren

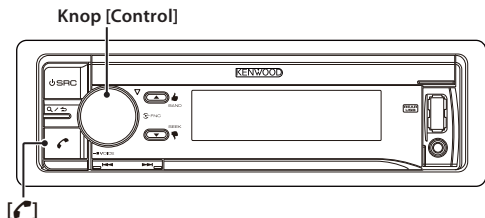

### Een Bluetooth-apparaat koppelen

U kunt uw Bluetooth-apparaat aan dit toestel koppelen.

- 1 Zorg ervoor dat het Bluetooth-apparaat is ingeschakeld om een verbinding met dit toestel aan te vragen. De naam van dit toestel ("KDC-####") wordt weergegeven op het Bluetooth-apparaat. "Pairing Press the volume knob" wordt weergegeven.

### 2 Druk op de knop [Control].

Het verbinden met uw Bluetooth-apparaat begint, "Pairing Success" verschijnt enige tijd later, vervolgens wordt de vorige bron geselecteerd. Wanneer de registratie van uw mobiele telefoon voltooid is, wordt het telefoonboek van de mobiele telefoon automatisch naar dit toestel gedownload. (Gebruik, als het telefoonboek niet naar dit toestel is gedownload, de mobiele telefoon om het te downloaden.)

### Een nummer bellen in het telefoonboek

Kies het telefoonnummer in het telefoonboek van uw mobiele telefoon. Gebruik, als het telefoonboek niet naar dit toestel is gedownload, de mobiele telefoon om het te downloaden.

- 1 Druk op [Control].

2 Draai aan de knop [Control] om "Phone Book" te selecteren en druk vervolgens op de knop [Control].

3 Draai aan de knop [Control] om een naam te selecteren en druk dan op de knop [Control].

4 Draai aan de knop [Control] om een telefoonnummer te selecteren.

- 5 Druk op [Control].

### Een telefonisch gesprek beantwoorden

Druk op [Control].

### Een gesprek beëindigen

Druk op [Control].

# Voor de installatie

## ⚠ WAARSCHUWING

- Het toestel kan uitsluitend worden geïnstalleerd in een auto met een 12V-accu met massa aan de min-pool.
- Als u de ontstekingskabel (rood) en de accukabel (geel) op het chassis van de auto (massa) aansluit, kan u een kortsluiting veroorzaken waardoor brand kan ontstaan. Sluit deze kabels altijd aan op de voedingsbron die door de zekeringkast loopt.

## ⚠ LET OP

- Gebruik de bij dit toestel geleverde stroomkabel om de stroom aan te sluiten. Het toestel werkt mogelijk niet goed als u een stroomkabel van een ander model gebruikt.
- Installeer dit toestel in de console van uw voertuig.
- Raak de metalen onderdelen van dit toestel niet aan tijdens en kort na het gebruik van het toestel. Metalen onderdelen zoals de warmteafvoer en behuizing worden heet.
- De bevestiging en bedrading van dit product vereist vakbekwaamheid en ervaring. Laat de bevestiging en bedrading om veiligheidsredenen door vaklui uitvoeren.
- Raadpleeg uw Kenwood-dealer indien u problemen of vragen hebt tijdens de installatie.
- Koppel de minpool van de accu los voordat u het toestel installeert.
- Isoleer niet-aangesloten kabels met isolatieband of ander geschikt materiaal. Voorkom kortsluiting door de kables op het uiteinde van de niet-aangesloten kabels en aansluitingen niet te verwijderen.
- Controleer na de montage opnieuw of het toestel geaard is aan het chassis van de auto.
- Als de zekering is doorgebrand, controleert u eerst of de kabels geen andere onderdelen raken en zo een kortsluiting veroorzaken en vervangt u vervolgens de oude zekering door een nieuwe met dezelfde stroomsterkte.
- Wanneer u slechts twee luidsprekers op het systeem aansluit, sluit u de stekkers aan op beide voor-uitgangsaansluitingen of beide achter-uitgangsaansluitingen (meng de voor- en achter-uitgangsaansluitingen niet). Als u, bijvoorbeeld, de (+) connector van de linker luidspreker aansluit op een voor-uitgangsaansluiting, sluit

dan de (-) connector niet aan op een achter-uitgangsaansluiting.

- Sluit de luidsprekerdraden correct aan op de bijbehorende aansluitingen. Dit toestel kan beschadigd raken of niet functioneren als u de (-) kabels deelt of met een metalen deel van het voertuig aardt.
- Gebruik bij het installeren uitsluitend de bijgeleverde schroeven. Gebruik uitsluitend de meegeleverde schroeven. Het gebruik van onjuiste schroeven kan resulteren in schade aan het toestel.
- Als de voeding van uw auto geen ACC-stand heeft, verbind dan de ontstekingsdraden met een voedingsbron die met de contactsleutel kan worden aan- en uitgezet. Als u de ontstekingsdraden verbindt met een constante voedingsbron, zoals de accukabels, dan kan de accu leeglopen.
- Als de console een deksel heeft, moet u er bij de installatie van het toestel op letten dat het voorpaneel bij het openen en sluiten het deksel niet raakt.
- Controleer na het installeren van het toestel of de remlichten, richtingaanwijzers, ruitenwissers, enz. van de auto juist functioneren.
- Installeer het toestel onder een maximale hoek van 30°.
- De ontvangst wordt mogelijk slecht wanneer zich metalen voorwerpen in de buurt van de Bluetooth-antenne bevinden. (uitsluitend KDC-BT73DAB, KDC-BT53U)

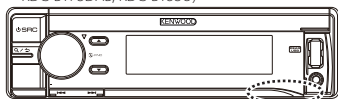

Bluetooth-antenne

### KDC-BT73DAB

- Dit toestel bevat een koelventilator om de interne temperatuur te verlagen. Monteer het toestel niet op een plek waar de koelventilator van het toestel wordt geblokkeerd. Als de openingen voor de ventilator worden geblokkeerd, belemmert dit het koelen van de interne temperatuur en zal het toestel niet goed meer werken.

## Koelventilator

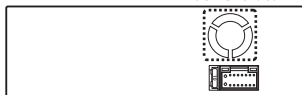

## Voor een goede ontvangst

Houd voor een goede ontvangst rekening met het volgende:

- Communiqueer met de mobiele telefoon op een afstand van hoogstens 10 meter. Het communicatiebereik kan korter worden, afhankelijk van de omgevings situatie. Het communicatiebereik wordt ook korter als zich een obstakel tussen dit toestel en de mobiele telefoon bevindt. Het bovengenoemde maximale communicatiebereik (10 m) is niet altijd verzekerd.
- Een zendstation of walkietalkie in de buurt kan de communicatie verstoren ten gevolge van een te krachtig signaal.

## Installatieaccessoires

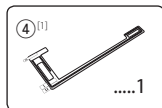
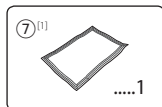
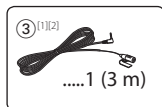
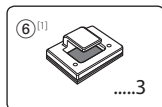
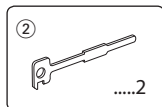
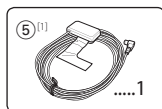
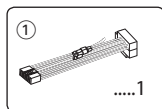

<sup>[1]</sup> uitsluitend KDC-BT73DAB

<sup>[2]</sup> uitsluitend KDC-BT53U

## De ISO-stekker aansluiten

De penopstelling van de ISO-stekkers is afhankelijk van uw type auto. Zorg dat de aansluitingen juist zijn om beschadiging van het toestel te voorkomen.

De standaardverbinding van de bedradingsbundel wordt in stap **[1]** hieronder beschreven. Maak de getoonde verbindingen als de penopstelling van de ISO-stekker overeenkomt met de beschrijving in **[2]**.

De kabel moet opnieuw worden aangesloten zoals getoond in **[2]** hieronder als u dit toestel installeert in **Volkswagen**-modellen.

- [1]** Als de pen A-7 (rood) met de ontsteking wordt verbonden, en de pen A-4 (geel) wordt verbonden met de constante voeding via de ISO-stekker van het voertuig (standaard):

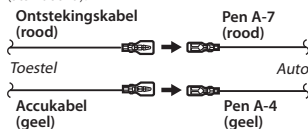

- [2]** Als de pen A-7 (rood) met de constante voeding wordt verbonden, en de pen A-4 (geel) wordt verbonden met de ontsteking via de ISO-stekker van het voertuig:

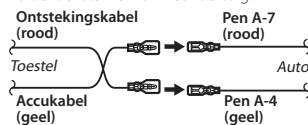

# De kabels met de aansluitingen verbinden

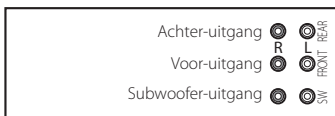

## Stekkerfunctietabel

Pennummers voor ISO-stekkers	Kleur van kabel	Functies
Externe spanningsaansluiting		
A-4	Geel	Accu
A-5	Blauw/wit	Spanningsregeling
A-6	Oranje/wit	Dimmer
A-7	Rood	Contact (ACC)
A-8	Zwart	Massaverbinding
Luidsprekerstekker		
B-1	Paars	Rechts achter (+)
B-2	Paars/zwart	Rechts achter (-)
B-3	Grijs	Rechts voor (+)
B-4	Grijs/zwart	Rechts voor (-)
B-5	Wit	Links voor (+)
B-6	Wit/zwart	Links voor (-)
B-7	Groen	Links achter (+)
B-8	Groen/zwart	Links achter (-)

FM/AM-antenne-ingang (JASO)  
(alleen KDC-BT73DAB, KDC-BT53U)

Antenne voor digitale radio (accessoire ⑤)  
(alleen KDC-BT73DAB)

Microfoon (accessoire ③)  
(alleen KDC-BT53U)

• Luidsprekerimpedantie:  
4 – 8 Ω

Zie <De ISO-stekker aansluiten> (pagina 65).

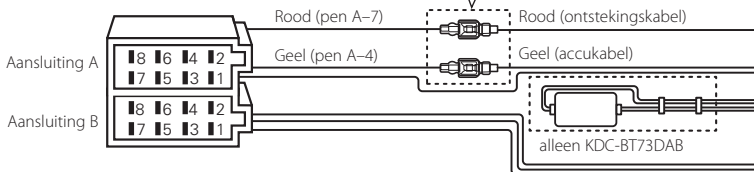

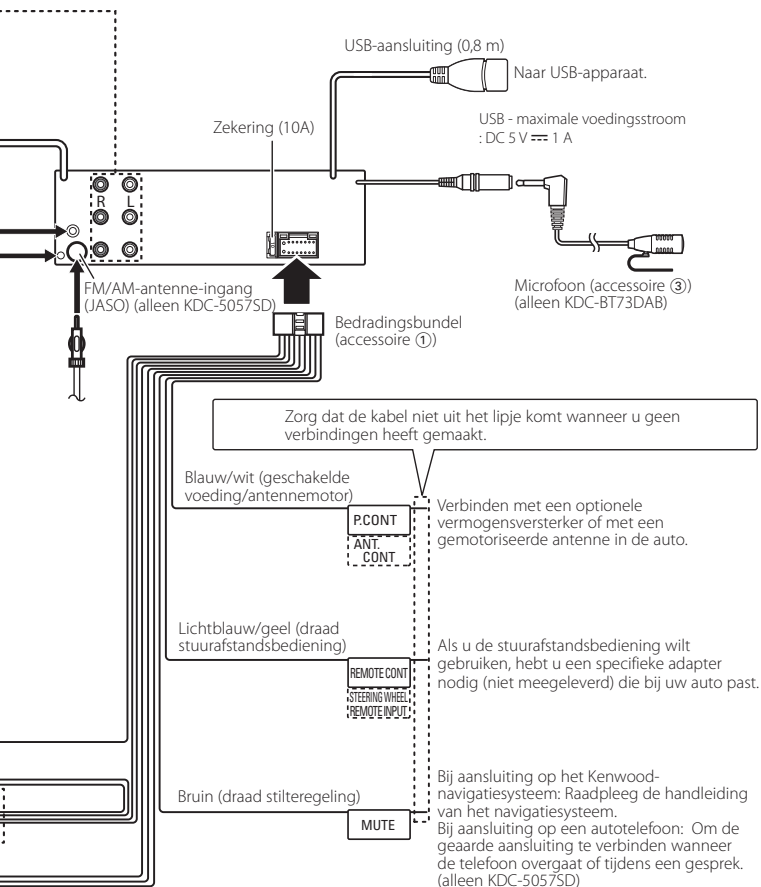

# Het toestel installeren/verwijderen

## Installatie

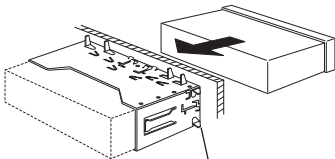

Buig de lipjes van de bevestigingshuls met een schroevendraaier of iets dergelijks en plaats de bevestigingshuls.



- Controleer of het toestel goed op zijn plaats is geïnstalleerd. Als het toestel niet stabiel is, kan het slecht werken (het geluid kan bijvoorbeeld soms onderbroken worden).

## Het inbouwframe verwijderen

- 1 Gebruik de klampennen op de uitbouw sleutel (accessoire ②) en maak de twee vergrendelingen aan de bovenkant van het frame los. Breng het frame omhoog en trek het naar voren zoals u in de afbeelding ziet.

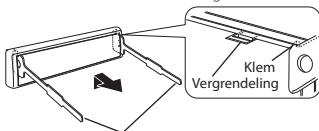

Accessoire ②

- 2 Als het bovenste deel van het frame is verwijderd, kunt u het onderste deel van het frame verwijderen.



- Het frame kan op dezelfde wijze vanaf de onderkant worden verwijderd.

## Verwijderen van het toestel

- 1 Verwijder het inbouwframe. Zie: <Het inbouwframe verwijderen>.
- 2 Verwijder het voorpaneel.
- 3 Steek de twee uitbouw sleutels (accessoire ②) diep in de sleuven aan beide kanten, zoals afgebeeld.
- 4 Trek de uitbouw sleutel omlaag naar de onderkant. Trek het toestel vervolgens half naar buiten terwijl u de uitbouw sleutel naar de binnenkant drukt.

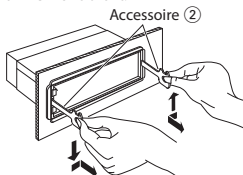

- Wees voorzichtig om verwonding door de klampennen op de uitbouw sleutel te vermijden.
- 5 Trek het toestel met uw handen geheel naar voren en let op dat u het toestel niet laat vallen.

## De microfoon installeren

- 1 Controleer de installatiepositie van de microfoon (accessoire ③).
- 2 Reinig het installatieoppervlak.
- 3 Installeer de microfoon.
- 4 Leid de kabel naar het toestel en zet deze op verschillende plaatsen vast met behulp van tape of iets dergelijks.



- Installeer de microfoon voor zover mogelijk vanaf de mobiele telefoon.

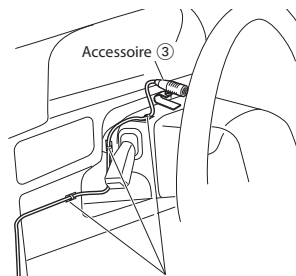

Bevestig de kabel met een stuk in de handel verkrijgbare tape.

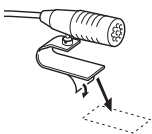

Verwijder de beschermstrook van de microfoon en plak de microfoon vast op de plek die hierboven te zien is.



Richt de microfoon op de bestuurder.

## De antenne voor digitale radio installeren

### ⚠ LET OP

- Deze kleefantenne mag uitsluitend in het voertuig worden gebruikt.
- Bevestig de antenne niet:
  - op plaatsen waar hij het uitzicht van de bestuurder belemmert
  - op plaatsen waar hij de werking van veiligheidsvoorzieningen zoals airbags belemmert
  - op beweegbare glasoppervlakken, zoals de achterklep
- De signaalsterkte neemt af:
  - op IR-reflecterend glas of plaatsen waar het glas wordt bedekt door spiegelen glasfilm
  - op plaatsen waar overlapping is met de echte radioantenne (stralingsdiagram)
  - op plaatsen waar overlapping is met de draden van de ruitverwarming
  - aan de zijkant van het voertuig (bijv. deur, zijruit)
  - op de achterraut
  - als er glas wordt gebruikt dat radiosignalen belemmert (bijv. infraroodreflecterend glas of thermisch isolatieglas)
  - De ontvangstkwaliteit kan afnemen vanwege geluid dat ontstaat wanneer de ruitenwisser, airconditioning of motor wordt ingeschakeld.
  - De ontvangstkwaliteit kan afnemen als de positie van het voertuig (antenne) ten opzichte van het radiostation verandert.
- Controleer de locatie waar de kleefantenne (accessoire ④) wordt geïnstalleerd, voordat u deze installeert. De kleefantenne kan niet opnieuw worden vastgeplakt.
- Veeg olie en vuil grondig van het kleefoppervlak met behulp van het meegeleverde reinigingsmiddel (accessoire ⑦).
- Pas op dat u de kleefantenne (accessoire ④) niet buigt of beschadigt.
- Verwarm vóór de bevestiging het kleefoppervlak door bijvoorbeeld de verwarming aan te zetten.
- Het is mogelijk dat de antenne op bepaalde typen voertuigen niet bevestigd kan worden.
- Controleer de kabelrouting van de kleefantenne (accessoire ④) en versterker (accessoire ⑤) voordat u deze vastplakt.

## De antenne voor digitale radio installeren

### Bevestigingsoverzicht

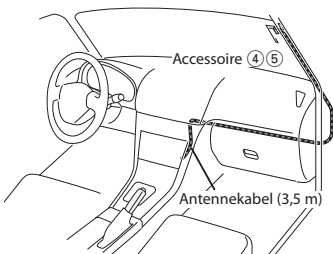

- De antenne moet omwille van de veiligheid bevestigd worden aan de passagierszijde.
- Gebruik een kabelklemmer (accessoire ⑥) om de antenne op verschillende plekken aan de voorstijl vast te zetten.
- De richting van het antennefolie (accessoire ④) hangt ervan af of de kleefantenne aan de rechterkant of de linkerkant wordt geïnstalleerd.
- Laat 150 mm tussenruimte tussen het antennefolie (accessoire ④) en de keramische strip (zwarte deel) aan de bovenkant van de voorruit.
- Plaats de antenne aan de zijkant van de voorruit bovendien op een afstand van circa 70 mm van de keramische strip. (plaats waar de massastrip van de versterker vastgeplakt kan worden op het metaal van de voorstijl)
- Houd een afstand van minimaal 100 mm tot andere antennes.
- Plak de versterker (accessoire ⑤) niet op de keramische strip (zwarte deel) rond de voorruit. Deze heeft namelijk niet genoeg kleefkracht.

### De bevestigingsplaats van de antenne bepalen

- Bevestiging van de antenne aan de linkerkant

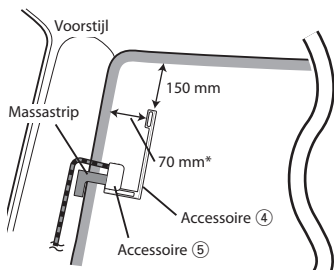

- Bevestiging van de antenne aan de rechterkant

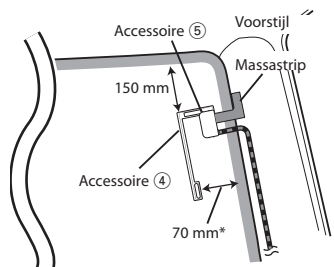

\*Plaats waar de massastrip van de versterker (accessoire ⑤) kan worden vastgeplakt op het metaal van de voorstijl.



## Bevestiging van de antenne

- 1 Controleer de bevestigingsplaats.
- 2 Reinig het oppervlak waarop de antennefolie (accessoire ④), versterker (accessoire ⑤) en massastrip worden geplakt met het meegeleverde reinigingsmiddel (accessoire ⑦). De coating op het metalen oppervlak hoeft niet te worden verwijderd.
  - Wacht met vastplakken totdat het glasoppervlak helemaal droog is.
  - Als het glasoppervlak koud is, zoals 's winters, moet het verwarmd worden met de ruitverwarming of een föhn.
- 3 Verwijder de beschermstrook (strip I) van de antennefolie horizontaal en plak de antenne op de voorruit.

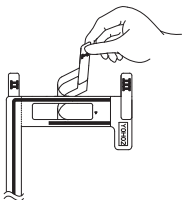

- Verwijder de beschermstrook voorzichtig.
- Raak het plakoppervlak (de klevende kant) van de antennefolie niet aan.

- 4 Verwijder de beschermstrook (strip II) van de antennefolie verticaal en plak de antenne vast door deze voorzichtig aan te drukken.

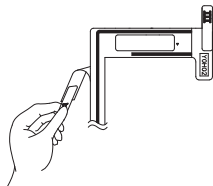

- 5 Wrijf na het vastplakken in de richting van de in de afbeelding weergegeven pijl over de vastgeplakte antenne, zodat hij zich aan het glasoppervlak hecht.

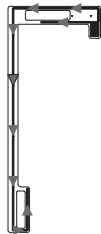

- 6 Verwijder de beschermfolie (strip III).
  - Raak de voedingsaansluiting niet aan. Gebruik bovendien geen glasreiniger.

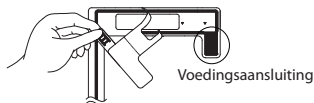

- 7 Lijn het uitstekende deel van de versterker met de ▲ op de antennefolie en plak deze vast.
  - Raak de voedingsaansluiting of het kleefoppervlak (hechtzijde) van de versterker niet aan.

### • Bevestiging van de antenne aan de rechterzijde

Lijn het uitstekende deel uit met ▲

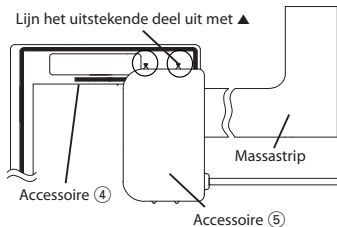

## De antenne voor digitale radio installeren

- Bevestiging van de antenne aan de linkerzijde

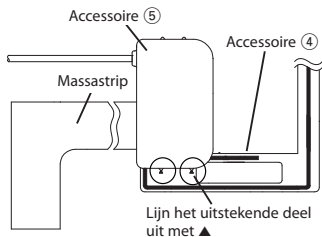

- 8** Verwijder het folie van de massastrap en plak hem vast op een metalen deel van het voertuig.

Zorg ervoor dat de massastrap voldoende ruimte heeft, zodat hij niet in aanraking komt met delen van het interieur (afdekking van de voorstijl).

Pas ook op dat de onderdelen van het interieur niet in aanraking komen met de versterker.

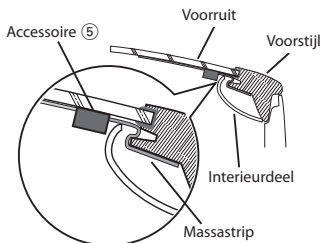

- 9** Maak de antennekabels met draad vast.
- Gebruik een kabelklemmer (accessoire 6) om de antenne op verschillende plekken aan de voorstijl vast te zetten.



- Neem de volgende voorzorgsmaatregelen in acht als de antennekabel ter hoogte van de airbag in de voorstijl wordt doorgevoerd.
  - Bevestig het versterkergedeelte van de antennekabel voor of boven de airbag, zodat de antenne en de airbag elkaar niet in de weg zitten.

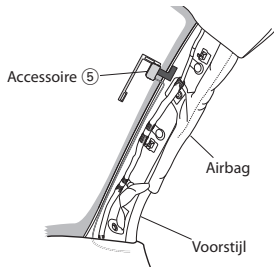

- De afdekking van de voorstijl is bevestigd met een speciale klem. Als deze is verwijderd, moet hij worden teruggeplaatst.

Neem contact op met uw dealer voor meer informatie over het terugplaatsen van de afdekking van de voorstijl en de beschikbaarheid van vervangingsonderdelen.

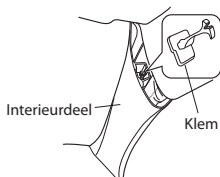

# Appendix

## Audiobestanden

- Afspeelbare audiobestanden AAC-LC (.m4a), MP3 (.mp3), WMA (.wma), WAV (.wav) van USB-apparaat of SD-kaart
- Afspeelbare diskmedia CD-R/RW/ROM
- Bestandsindelingen voor afspeelbare disks ISO 9660 Niveau 1/2, Joliet, lange bestandsnaam.
- Afspeelbare USB-apparaten USB-massaopslagklasse
- Afspeelbare SD-kaarten SD-kaart (≤2 GB), SDHC-kaart (≤32 GB)
- Bestandssystemen van afspeelbare USB-apparaten/SD-kaarten FAT12, FAT16, FAT32

Een online handleiding over audiobestanden is beschikbaar op de site [www.kenwood.com/cs/ce/audiofile/](http://www.kenwood.com/cs/ce/audiofile/).

## iPod-/iPhone-modellen die kunnen worden aangesloten op dit toestel

Made for

- iPod touch (4th generation)
- iPod touch (3rd generation)
- iPod touch (2nd generation)
- iPod touch (1st generation)
- iPod classic
- iPod with video
- iPod nano (6th generation)
- iPod nano (5th generation)
- iPod nano (4th generation)
- iPod nano (3rd generation)
- iPod nano (2nd generation)
- iPod nano (1st generation)
- iPhone 4S
- iPhone 4
- iPhone 3GS
- iPhone 3G
- iPhone

Kijk voor informatie over de compatibiliteit met iPod-/iPhone-software op [www.kenwood.com/cs/ce/ipod/](http://www.kenwood.com/cs/ce/ipod/).

## Vereisten voor Aha™:

Voor het luisteren naar Aha™ gelden de volgende vereisten:

### iPhone of iPod touch

- Gebruik een Apple iPhone of iPod touch met iOS4 of hoger.
- Zoek in de Apple iTunes App Store naar "aha" en installeer de recentste versie van de Aha™-toepassing op uw apparaat.
- iPhone/ iPod touch op dit toestel aangesloten via een KCA-IP102-kabel.

### Android™

- Gebruik Android OS 2.2 of hoger.
- Ga naar Google Play en download de Aha™-toepassing op uw smartphone.
- Bluetooth moet ingebouwd zijn en de volgende profielen moeten worden ondersteund.
  - SPP (Serial Port Profile)
  - A2DP (Advanced Audio Distribution Profile)

### OPMERKING

- Meld u bij de toepassing op uw apparaat aan en maak een gratis account bij Aha aan.
- Internetverbinding via LTE, 3G, EDGE of WiFi.
- Omdat Aha™ een service van derden is, kunnen de specificaties zonder voorafgaande bekendmaking worden gewijzigd. Bijgevolg kan de compatibiliteit worden aangetast en zijn bepaalde of alle diensten mogelijk niet meer beschikbaar.
- Bepaalde Aha™-functies kunnen niet via het toestel worden bediend.

---

**KENWOOD**