

KENWOOD

DNX7230DAB DNX5230BT DNX5230DAB DNX4230DAB DNX4230BT

SYSTÈME DE NAVIGATION GPS

Guide de démarrage rapide

GPS NAVIGATION SYSTEM

Quick-Start-Anleitung

GPS-NAVIGATIESYSTEEM

Beknopte handleiding

JVC KENWOOD Corporation

DAB+
Digital Audio Broadcasting

aha

dts
2.0 Channel

DOLBY
DIGITAL

DivX



DVD
VIDEO

Made for
iPod iPhone

Designed for
Windows
Media

Bluetooth

Over de beknopte handleiding

Deze beknopte handleiding verklaart de basisfuncties van het toestel. Voor functies die in deze handleiding niet worden behandeld, wordt u verwezen naar de gebruiksaanwijzing (PDF-bestand) die op de meegeleverde cd-rom "Gebruiksaanwijzing" staat.

Om de gebruiksaanwijzing op de cd-rom te kunnen bekijken, moet uw pc de volgende software bevatten: Microsoft® Windows XP/Vista/7 of Mac OS X® 10.4 of hoger, alsmede Adobe® Reader™ 7.1 of Adobe® Acrobat® 7.1 of hoger.

Wijzigingen van de specificaties en dergelijke in de gebruiksaanwijzing zijn voorbehouden. U kunt de nieuwste versie van de gebruiksaanwijzing downloaden vanaf <http://manual2.jvckenwood.com/edition/im366>.

OPMERKING

- De panelen die in deze handleiding worden weergegeven, zijn voorbeelden om een duidelijke uitleg van de werking te kunnen geven. Om die reden kunnen de panelen afwijken van de werkelijke panelen.
- In deze handleiding wordt elk model als volgt afgekort:

DNX7230DAB: **DNX7**

DNX5230DAB, DNX5230BT: **DNX5**

DNX4230DAB, DNX4230BT: **DNX4**

Als bovenstaande pictogrammen worden getoond, moet u het artikel lezen dat op uw toestel van toepassing is.

- Tijdens bedieningsprocedures geeft de vorm van de haken aan welke toets of knop u moet bedienen.
 - < >: geeft de naam van de paneelknoppen aan.
 - []: geeft de naam van de tiptoetsen aan.

Inhoudsopgave

Voorzorgsmaatregelen	71
▲WAARSCHUWING _____	71
Het toestel reinigen _____	72
Uw toestel resetten _____	72
Veiligheidsvoorschriften en belangrijke informatie	73
▲WAARSCHUWINGEN _____	73
▲GEVAREN _____	73
BELANGRIJKE INFORMATIE _____	73
Eerste stap	74
Basisbediening	76
Functies van de knoppen op het voorpaneel _____	76
Basisbediening _____	82
Het voorpaneel verwijderen _____	83
Het navigatiesysteem gebruiken	84
Overige functies _____	86
Muziek afspelen	87
Films/afbeeldingen weergeven	89
Radio luisteren	90
Een telefoongesprek voeren	91
Installatieprocedure	93
Vóór de installatie _____	93
Installatieprocedure _____	94
Verwijderingsprocedure _____	96
Aansluiting _____	98
Informatie over dit toestel _____	101

Voorzorgsmaatregelen

⚠ WAARSCHUWING

Neem de volgende voorzorgsmaatregelen om persoonlijk letsel of brand te voorkomen:

- Om kortsluiting te voorkomen plaats u nooit metalen voorwerpen (zoals munten of metalen gereedschappen) in het toestel of laat u deze in het toestel achter.
- Kijk niet naar het scherm of richt uw ogen niet op het scherm als u langere tijd aan het rijden bent.
- Raadpleeg uw Kenwood-dealer als u tijdens de installatie problemen ondervindt.

Voorzorgsmaatregelen voor het gebruik van het toestel

- Neem wanneer u optioneel toebehoren aanschaft contact op met uw Kenwood-dealer om te controleren of dit optionele toebehoren met uw model en in uw regio functioneren.
- U kunt een taal selecteren om menu's, audiobestandslabels, etc. weer te geven. Zie **Taalinstellingen (P.79)** in de gebruiksaanwijzing.
- De functie Radio Data System of Radio Broadcast Data System werkt niet als deze functie niet wordt ondersteund door een te ontvangen radiostation.
- Het toestel werkt mogelijk niet naar behoren als de stekkers tussen het toestel en het voorpaneel vuil zijn. Verwijder het voorpaneel en reinig de stekker voorzichtig met een wattenstaafje. Zorg er daarbij voor dat u de stekker niet beschadigt.

Voorzorgsmaatregelen voor de batterij

- Leg de afstandsbediening zodanig neer dat deze tijdens het remmen of andere handelingen niet kan vallen of wegglijden. Als de afstandsbediening valt of tijdens het rijden vast komt te zitten onder de pedalen, kan dit tot gevaarlijke situaties leiden.
- Laat de batterij niet achter in de buurt van vuur of in de zon. Dit kan leiden tot oververhitting, brand of ontploffing.
- Laad de batterij niet op, sluit de batterij niet kort, open de batterij niet, verwarm de batterij niet en gooi de batterij niet in open vuur. Hierdoor kan er vloeistof uit de batterij gaan lekken. Wanneer u

gemorste vloeistoffen in uw ogen krijgt of op uw kleren, spoel dan uw ogen of kleren onmiddellijk uit met water en raadpleeg uw huisarts.

- Houd de batterij buiten bereik van kinderen. Mocht een kind toch een batterij inslikken, neem dan onmiddellijk contact op met uw huisarts.

De monitor beschermen

Om te voorkomen dat de monitor beschadigd raakt, mag u de monitor niet bedienen met een balpen of een soortgelijk hulpmiddel met scherpe punt.

Condens op de lens

Wanneer u de autoverwarming aanzet bij lage temperaturen wordt er mogelijk condens op de lens van de diskspeler gevormd. De lens beslaat en het is mogelijk dat disks niet meer kunnen worden afgespeeld. Verwijder in dergelijke situaties de disk en wacht totdat de condens verdampt. Als het toestel na een tijdje nog steeds niet normaal functioneert, neem dan contact op met uw Kenwood-dealer.

Voorzorgsmaatregelen voor de omgang met disks

- Raak de opnamekant van een disk niet aan.
- Plak geen plakband e.d. op de disk en gebruik geen disk waar plakband op is gekleefd.
- Gebruik geen diskaccessoires.
- Reinig de disk van het midden naar de buitenrand.
- Neem de disks horizontaal uit het toestel.
- Verwijder voor gebruik eventuele bramen in het middengat of aan de rand van de disk met een balpen of iets dergelijks.
- Disks die niet rond zijn, kunnen niet worden gebruikt.

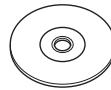

- 8-cm-disks kunnen niet worden gebruikt.
- Disks met kleuren op het opnameoppervlak of vieze disks kunnen niet worden gebruikt.

- Dit toestel kan alleen cd's met  afspelen.

Dit toestel kan disks die niet zijn voorzien van het merkteken, mogelijk niet correct afspelen.

- U kunt een disk die niet is afgesloten, niet afspelen. (Raadpleeg de gebruiksaanwijzing van de brandersoftware en uw recorder over het afsluiten van disks.)

Ontvangen van GPS-signalen

Wanneer u het toestel voor het eerst inschakelt, moet u even wachten tot het toestel het satelliet signaal voor de eerste keer ontvangt. Dit kan enkele minuten duren. Zorg ervoor dat uw voertuig buiten op een open plek uit de buurt van hoge gebouwen en bomen staat zodat de ontvangst snel tot stand kan komen.

Nadat het systeem voor de eerste keer een satelliet signaal heeft ontvangen, zal de ontvangst daarna sneller tot stand komen.

Over het voorpaneel DNX7

Bij het verwijderen van het product uit de doos of bij het installeren, kan het voorpaneel onder een hoek gepositioneerd zijn als weergegeven in (afb. 1). Dit komt door de eigenschappen van het mechanisme waarmee het product is uitgerust.

Als het product voor het eerst op de stroom wordt aangesloten, beweegt het voorpaneel automatisch naar de positie (initiële instelhoek) als weergegeven in (afb. 2).

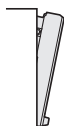

(afb. 1)

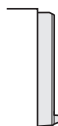

(afb. 2)

Het toestel reinigen

Als er vlekken op het voorpaneel van dit toestel zitten, veeg deze er dan met een droge, zachte doek, zoals een siliconendoekje, van af. Als er hardnekkige vlekken op het voorpaneel zitten, veeg deze er dan eerst met een met neutraal reinigingsmiddel bevochtigde doek en vervolgens met een schone, zachte, droge doek van af.



- Als u reinigings spray rechtstreeks op het toestel spuit, kunnen de mechanische onderdelen ervan beschadigd raken. Als u het voorpaneel met een harde doek of met een vluchtige vloeistof zoals thinner of alcohol afveegt, kunnen er krassen ontstaan of wordt opgedrukte tekst gewist.

Uw toestel resetten

Als het toestel of het aangesloten toestel niet naar behoren werkt, moet het toestel worden gereset.

1 Druk op de knop <Reset>.

Het toestel neemt de fabrieksinstellingen over.

DNX7

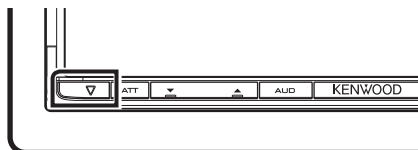

DNX5

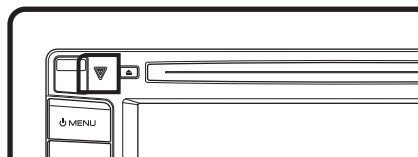

DNX4

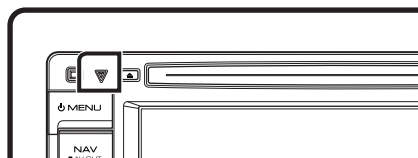

OPMERKING

- Ontkoppel het USB-apparaat voordat u op de knop <Reset> drukt. Als u de knop <Reset> indrukt terwijl het USB-apparaat is aangesloten, kunnen de in het USB-apparaat opgeslagen gegevens beschadigd raken. Zie **Muziek afspelen (P.87)** voor informatie over het loskoppelen van het USB-apparaat.
- Als het toestel wordt ingeschakeld na het resetten, verschijnt het scherm Initial SETUP. Zie **Eerste stap (P.74)**.

Veiligheidsvoorschriften en belangrijke informatie

Lees deze informatie zorgvuldig door voordat u het Kenwood-navigatiesysteem gaat gebruiken en volg de instructies die in deze handleiding staan. Kenwood noch Garmin is aansprakelijk voor problemen of ongevallen die voortvloeien uit het niet opvolgen van de instructies in deze handleiding.

⚠ WAARSCHUWINGEN

Vermijd de volgende mogelijk gevaarlijke situaties, omdat deze kunnen leiden tot een ongeval of aanrijding, wat de dood of ernstig letsel tot gevolg kan hebben.

Vergelijk tijdens het navigeren nauwkeurig de weergegeven informatie op het scherm van het navigatiesysteem met alle beschikbare navigatiebronnen, inclusief informatie langs de weg, overige visuele waarnemingen en kaarten. Los voor uw eigen veiligheid eventuele verschillen of zaken die u zich afvraagt op voordat u verdergaat.

Bedien het voertuig altijd op een veilige manier. Zorg dat u tijdens het rijden niet wordt afgeleid door het navigatiesysteem en blijf u volledig bewust van alle verkeersomstandigheden. Kijk tijdens het rijden niet te lang naar het scherm van het navigatiesysteem en maak zo veel mogelijk gebruik van gesproken aanwijzingen.

Voer tijdens het rijden geen bestemmingen in, wijzig geen instellingen en maak geen gebruik van functies waarvoor u het navigatiesysteem wat langer nodig hebt. Stop uw voertuig op een veilige en geoorloofde manier voordat u dergelijke handelingen uitvoert.

Houd het volume van het systeem zodanig laag dat u ook geluiden van buiten nog kunt horen. Als u geen geluid van buiten meer hoort, reageert u mogelijk niet meer adequaat op verkeerssituaties. Dit kan ongelukken veroorzaken.

Als u het navigatiesysteem voor het eerst gebruikt of als deze niet is aangesloten op de accu van uw voertuig, geeft het toestel mogelijk niet de juiste positie weer. Zodra er GPS-satellietsignalen worden ontvangen, wordt de positie gecorrigeerd.

Let op de omgevingstemperatuur. Als u het navigatiesysteem bij extreme temperaturen gebruikt, kan dit leiden tot defecten of schade. Ook door hevige trillingen, metalen voorwerpen of water kan het toestel beschadigd raken.

⚠ GEVAREN

Als de volgende mogelijk gevaarlijke situaties niet worden vermeden, kan dat leiden tot letsel of materiële schade.

Het navigatiesysteem is ontworpen om u routesuggesties te bieden. Het geeft geen afgesloten wegen of de toestand van het wegdek, weersomstandigheden of andere factoren weer die van invloed kunnen zijn op de veiligheid of timing tijdens het rijden.

Gebruik het navigatiesysteem uitsluitend als een navigatiehulpmiddel. Gebruik het navigatiesysteem niet voor andere doeleinden waarbij precieze bepalingen van richting, afstand, locatie of topografie zijn vereist.

Het Global Positioning System (GPS) is in beheer bij de overheid van de Verenigde Staten, die als enige verantwoordelijk is voor de nauwkeurigheid en het onderhoud ervan. Het overheidssysteem is onderhevig aan wijzigingen die de nauwkeurigheid en prestaties van alle GPS-apparatuur waaronder het navigatiesysteem kunnen beïnvloeden. Hoewel het navigatiesysteem een precisienavigatiemiddel is, kan elk navigatiesysteem verkeerd worden gebruikt of geïnterpreteerd waardoor dit onveilig wordt.

BELANGRIJKE INFORMATIE

De accu van uw voertuig sparen

Om dit navigatiesysteem te kunnen gebruiken, moet de contactsleutel in de stand AAN of ACC worden gezet. Maar om de accu te sparen, kunt u het navigatiesysteem beter pas inschakelen als de motor draait. Als u het navigatiesysteem voor een langere tijd gebruikt zonder dat de motor draait, kan de accu leeg raken.

Informatie over kaartgegevens

Een van de doelstellingen van Garmin is om klanten een zo volledig en nauwkeurig mogelijke cartografie te leveren die beschikbaar is tegen een redelijke prijs. We gebruiken een combinatie overheids- en privégegevensbronnen die we kenbaar maken aan de klant in productliteratuur en copyrightberichten. Vrijwel alle gegevensbronnen bevatten een zekere mate van onnauwkeurigheid. In sommige landen zijn volledige en nauwkeurige kaartgegevens óf niet beschikbaar óf onbetaalbaar.

Eerste stap

Schakel het toestel in en voer enkele instellingsstappen voor het gebruik uit.

Druk op de knop <MENU>.

DNX7

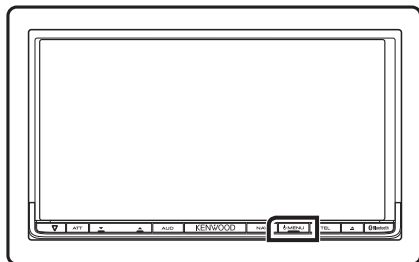

DNX5

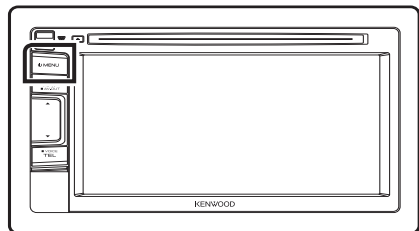

DNX4

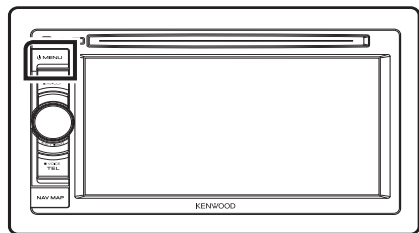

Het toestel wordt ingeschakeld.

De “Begininstellingen” zijn alleen nodig als u het toestel na de aanschaf voor het eerst gebruikt en wanneer u het toestel reset.

1 Raak de corresponderende toets aan en stel de waarde in.



Language / Taal

Selecteer de taal die wordt gebruikt voor het regelscherm en de in te stellen opties. Standaard is “British English (en)”. (gebruiksaanwijzing P.79) Raak na het instellen [Enter] aan.

Angle DNX7

Stel de positie van de monitor is. Standaard is “0”. (gebruiksaanwijzing P.82) Raak na het instellen [↵] aan.

iPod AV Interface Use / Gebruik iPod AV-interface

Stel de aansluiting in waarop uw iPod is aangesloten. De standaardinstelling is “iPod”. (gebruiksaanwijzing P.88)

Color / Kleur

Stel de verlichtingskleur in van het scherm en de toets. U kunt ervoor kiezen om een kleurenscaan uit te voeren en de scankleur aan te passen. (gebruiksaanwijzing P.83) Raak na het instellen [↵] aan.

Camera

Stel de parameters voor de camera in. (gebruiksaanwijzing P.86) Raak na het instellen [↵] aan.

2 Raak [Finish / Voltooien] aan.

OPMERKING

- Zie de gebruiksaanwijzing voor details over elke instelling.

Basisbediening

Functies van de knoppen op het voorpaneel

DNX7230DAB

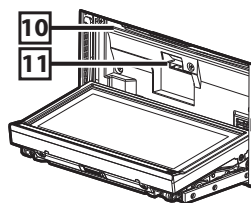
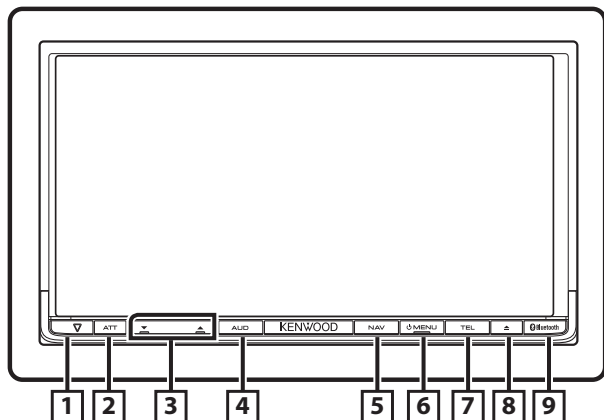

Een SD-kaart plaatsen

- 1) Druk knop **8** <▲> 1 seconde in.
Het paneel gaat helemaal open.
- 2) Houd de SD-kaart vast zoals weergegeven in de afbeelding rechts, en plaats hem in de sleuf totdat hij vastklikt.

● De kaart uitwerpen:

Duw de kaart totdat deze vastklikt en verwijder vervolgens uw vinger van de kaart.
De kaart komt naar buiten zodat u deze met uw vingers uit de sleuf kunt trekken.

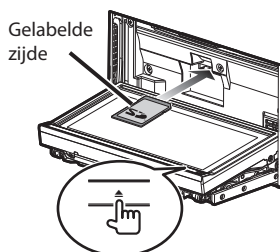

Nummer	Naam	Functie
1	▽ (resetten)	<ul style="list-style-type: none"> Als het toestel of het aangesloten apparaat niet goed werkt, neemt het toestel de fabrieksinstelling over nadat deze knop is ingedrukt (Gebruiksaanwijzing P.109). Als de SI (Security Indicator)-functie is ingeschakeld, gaat de beveiligingsindicator knipperen als de contactsleutel van het voertuig in de uit-stand staat (gebruiksaanwijzing P.80).
2	ATT	<ul style="list-style-type: none"> Schakelt demping van het volume in/uit. Als de knop 1 seconde wordt ingedrukt, wordt het scherm uitgeschakeld.
3	▼, ▲ (vol.)	Regelt het volume.
4	AUD	<ul style="list-style-type: none"> Geeft het scherm voor de grafische equalizer weer (Gebruiksaanwijzing P.95)* Als de knop 1 seconde wordt ingedrukt, wordt de cameraweergave in-/uitgeschakeld.
5	NAV	<ul style="list-style-type: none"> Geeft het navigatiescherm weer. Als de knop 1 seconde wordt ingedrukt, worden de op de AV-uitgang aangesloten omgeschakeld.
6	MENU	<ul style="list-style-type: none"> Geeft het scherm Top Menu weer (Gebruiksaanwijzing P.19). Als de knop 1 seconde wordt ingedrukt, wordt het toestel uitgeschakeld. Als het toestel is uitgeschakeld, wordt het ingeschakeld.
7	TEL	<ul style="list-style-type: none"> Geeft het scherm Hands Free weer (Gebruiksaanwijzing P.64). Als de knop 1 seconde wordt ingedrukt, wordt het scherm Voice Recognition (Spraakherkenning) weergegeven (Gebruiksaanwijzing P.72).
8	▲ (uitwerpen)	<ul style="list-style-type: none"> Werpt de disk uit. Als het paneel open is en de knop wordt ingedrukt, wordt het paneel gesloten. Als de knop 1 seconden wordt ingedrukt, wordt de disk geforceerd uitgeworpen. Als het paneel gesloten is en de knop wordt 1 seconde ingedrukt, wordt het paneel ter hoogte van de SD-kaartsleuf volledig geopend.
9	Afstandsbedieningssensor	Ontvangt het signaal van de afstandsbediening.
10	Disksleuf	Een sleuf waarin een diskmedium kan worden geplaatst.
11	SD-kaartsleuf	Een sleuf waarin een SD-kaart kan worden geplaatst. De kaart wordt gebruikt om de kaart te updaten. Voor meer informatie over het updaten van de kaart, raadpleegt u de gebruiksaanwijzing van het navigatiesysteem. Daarnaast kunt u het audio/beeld-bestand op de kaart afspelen.

* Het is mogelijk dat in bepaalde gevallen het scherm voor de grafische equalizer niet wordt weergegeven.

DNX5230DAB/DNX5230BT

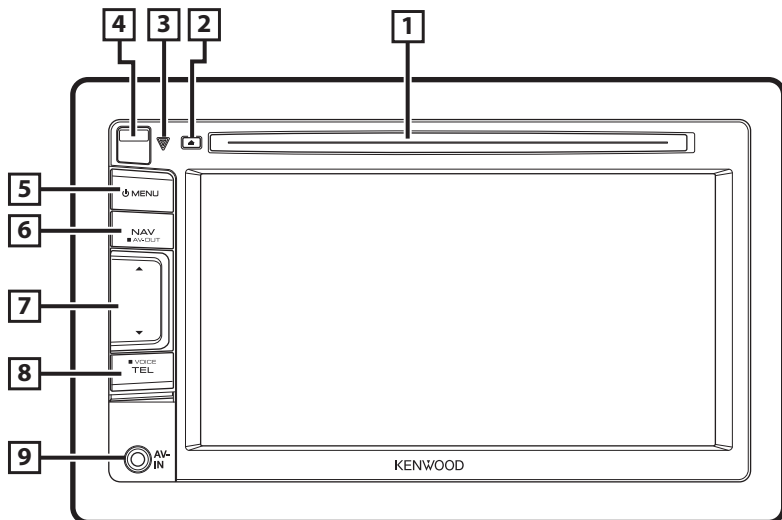

Een micro-SD-kaart plaatsen

- 1) Schuif de **4** ontgrendelknop omhoog om het voorpaneeldeel te verwijderen.
- 2) Houd de microSD-kaart met het label naar boven en de inkeping naar rechts gericht vast en plaats de microSD-kaart in de sleuf totdat de kaart vastklikt.

● De kaart uitwerpen:

Duw de kaart totdat deze vastklikt en verwijder vervolgens uw vinger van de kaart.

De kaart komt naar buiten zodat u deze met uw vingers uit de sleuf kunt trekken.

● Het voorpaneel bevestigen

Houd het paneel stevig vast zodat het niet valt, en bevestig het op de bevestigingsplaat totdat het goed is vergrendeld.

OPMERKING

- Als het voorpaneeldeel wordt verwijderd, verwijder het dan naar voren zoals weergegeven in de afbeelding rechts. Als het in opwaartse richting wordt verwijderd, gaat het voorpaneel kapot.

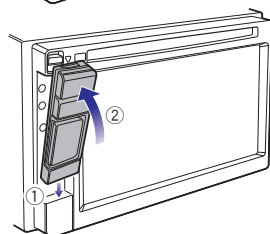
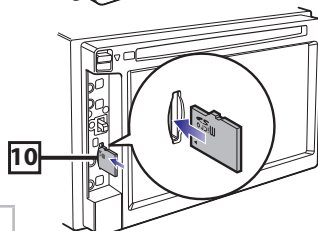
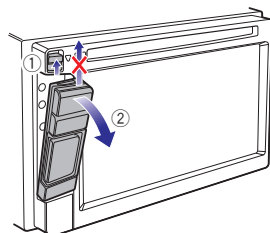

Nummer	Naam	Functie
1	Disksleuf	Een sleuf waarin een diskmedium kan worden geplaatst.
2	▲ (uitwerpen)	<ul style="list-style-type: none"> • Werpt de disk uit. • Als de knop 1 seconde wordt ingedrukt, wordt de disk geforceerd uitgeworpen.
3	▽ (resetten)	<ul style="list-style-type: none"> • Als het toestel of het aangesloten apparaat niet goed werkt, neemt het toestel de fabrieksinstelling over nadat deze knop is ingedrukt (Gebruiksaanwijzing P.109). • Als de SI (Security Indicator)-functie is ingeschakeld, gaat de beveiligingsindicator knipperen als de contactsleutel van het voertuig in de uit-stand staat (Gebruiksaanwijzing P.80).
4	Ontgrendelknop	Ontgrendelt het deel van het voorpaneel.
5	MENU	<ul style="list-style-type: none"> • Geeft het scherm Top Menu weer (Gebruiksaanwijzing P.19). • Als de knop 1 seconde wordt ingedrukt, wordt het toestel uitgeschakeld. • Als het toestel is uitgeschakeld, wordt het ingeschakeld.
6	NAV	<ul style="list-style-type: none"> • Geeft het navigatiescherm weer. • Als de knop 1 seconde wordt ingedrukt, worden de op de AV-uitgang aangesloten omgeschakeld.
7	▼, ▲	• Regelt het volume.
8	TEL	<ul style="list-style-type: none"> • Geeft het scherm Hands Free weer (Gebruiksaanwijzing P.64). • Als de knop 1 seconde wordt ingedrukt, wordt het scherm Voice Recognition (Sprakeherkenning) weergegeven (Gebruiksaanwijzing P.72).
9	Ingangsbuis	Een ingangsbuis voor een extern apparaat.
10	micro-SD-kaartsleuf	Een sleuf waarin een SD-kaart kan worden geplaatst. De kaart wordt gebruikt om de kaart te updaten. Voor meer informatie over het updaten van de kaart, raadpleegt u de gebruiksaanwijzing van het navigatiesysteem. Daarnaast kunt u het audio/beeld-bestand op de kaart afspelen.

DNX4230DAB/DNX4230BT

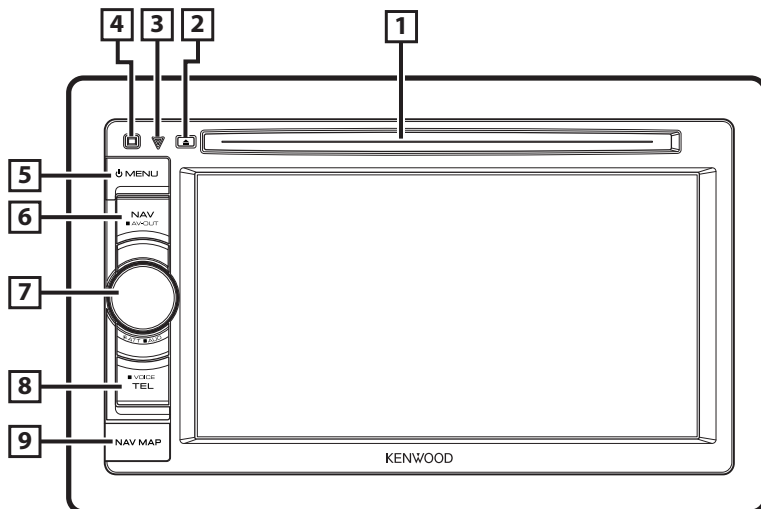

Een micro-SD-kaart plaatsen

- 1) Open het **9** klepje van de micro-SD-kaartsleuf zoals weergegeven in de afbeelding rechts.
- 2) Houd de micro-SD-kaart met het label naar boven en de inkeping naar rechts gericht vast en plaats de kaart in de sleuf totdat hij vastklikt.

● De kaart uitwerpen:

Duw de kaart totdat deze vastklikt en verwijder vervolgens uw vinger van de kaart.

De kaart komt naar buiten zodat u deze met uw vingers uit de sleuf kunt trekken.

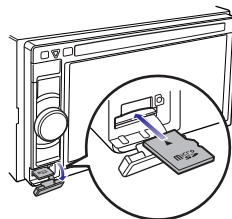

Nummer	Naam	Functie
1	Disksleuf	Een sleuf waarin een diskmedium kan worden geplaatst.
2	▲ (uitwerpen)	<ul style="list-style-type: none"> • Werpt de disk uit. • Als de knop 1 seconde wordt ingedrukt, wordt de disk geforceerd uitgeworpen.
3	▽ (resetten)	<ul style="list-style-type: none"> • Als het toestel of het aangesloten apparaat niet goed werkt, neemt het toestel de fabrieksinstelling over nadat deze knop is ingedrukt (Gebruiksaanwijzing P.109). • Als de SI (Security Indicator)-functie is ingeschakeld, gaat de beveiligingsindicator knipperen als de contactsleutel van het voertuig in de uit-stand staat (Gebruiksaanwijzing P.80).
4	Afstandsbedieningssensor	Ontvangt het signaal van de afstandsbediening.
5	MENU	<ul style="list-style-type: none"> • Geeft het scherm Top Menu weer (Gebruiksaanwijzing P.19). • Als de knop 1 seconde wordt ingedrukt, wordt het toestel uitgeschakeld. • Als het toestel is uitgeschakeld, wordt het ingeschakeld.
6	NAV	<ul style="list-style-type: none"> • Geeft het navigatiescherm weer. • Als de knop 1 seconde wordt ingedrukt, worden de op de AV-uitgang aangesloten omgeschakeld.
7	Volumeknop	<ul style="list-style-type: none"> • Door aan de knop te draaien, gaat het volume omhoog of omlaag. • Als de knop wordt ingedrukt, wordt demping van het volume in-/uitgeschakeld. • Als de knop 1 seconde wordt ingedrukt, wordt het scherm voor de toonregeling weergegeven (Gebruiksaanwijzing P.96)*
8	TEL	<ul style="list-style-type: none"> • Geeft het scherm Hands Free weer (Gebruiksaanwijzing P.64). • Als de knop 1 seconde wordt ingedrukt, wordt het scherm Voice Recognition (Sprakeherkenning) weergegeven (Gebruiksaanwijzing P.72).
9	micro-SD-kaartsleuf	Een micro-SD-kaartsleuf voor het updaten van de kaart. Voor meer informatie over het updaten van de kaart, raadpleegt u de gebruiksaanwijzing van het navigatiesysteem.

* Het is mogelijk dat in bepaalde gevallen het scherm voor de toonregeling niet wordt weergegeven.

Basisbediening

Algemeen

Er is een aantal functies dat in de meeste schermen uitgevoerd kan worden.

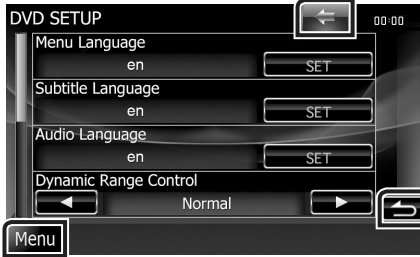

[Menu]

Terugkeren naar het scherm Top Menu. Als de knop minstens 1 seconde wordt aangeraakt, wordt het scherm Screen Control weergegeven. (Zelfs als de knop minstens 1 seconde wordt aangeraakt in het geval er een afbeelding wordt weergegeven, wordt het scherm Screen Control weergegeven.)

← (TERUG)

Terugkeren naar het vorige scherm.

← (basismenu-toets)

Raak deze toets aan om het basismenu weer te geven. De inhoud van het menu is als volgt:

: **DNX7** Geeft het scherm EXT SW Control weer.

: Geeft het scherm SETUP Menu weer.

: Geeft het scherm Audio Control Menu weer.

: Geeft het regelscherm van de huidige bron weer. Pictogram verschilt per bron.

: Sluit het menu.

Lijstscherf

Er is een aantal basisfunctietoetsen in de lijstscherf van de meeste bronnen.



◀ (bladeren)

Bladert door de weergegeven tekst.

All ▶ etc.

Hier worden tiptoetsen met verschillende functies weergegeven.

De weergave van de toetsen is afhankelijk van de huidige audiobron, status etc.

Zie voor voorbeelden **Lijstscherf (P.21)** in de gebruiksaanwijzing.

Snel bladeren

U kunt door de tekst op het lijstscherf bladeren door het scherm via kort aanraken snel omhoog/omlaag of naar rechts/links te bewegen.

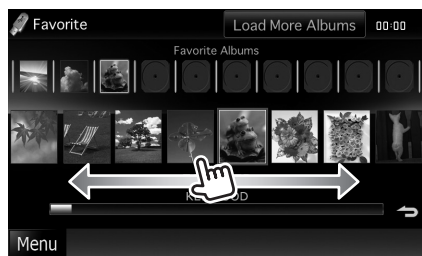
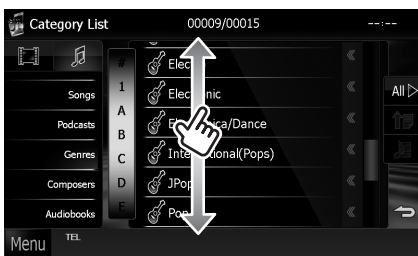

Het voorpaneel verwijderen **DNX7** **DNX5**

U kunt het voorpaneel verwijderen om diefstal te voorkomen.

DNX7

Druk de knop <▲> 1 seconde in om het voorpaneel te openen.

Verwijder het paneel op de hieronder weergegeven wijze.

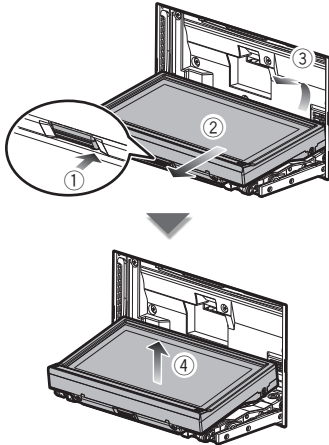

● Na verwijdering

Plaats het paneel in het meegeleverde beschermhoesje.

OPMERKING

- Circa 10 seconden nadat het voorpaneel is ontgrendeld, wordt de bevestigingsplaat automatisch gesloten. Verwijder het paneel voordat dit gebeurt.
- Zie **Het voorpaneel bevestigen (P.95)** voor de bevestiging van het paneel.

DNX5

Schuif de ontgrendelknop omhoog om het voorpaneeldeel te verwijderen.

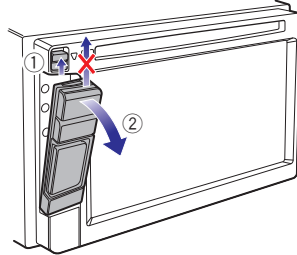

● Het voorpaneel bevestigen

Houd het paneel stevig vast zodat het niet valt, en bevestig het op de bevestigingsplaat totdat het goed is vergrendeld.

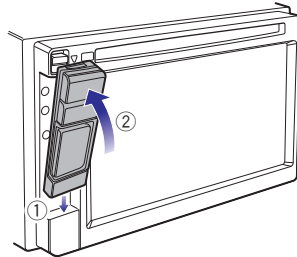

OPMERKING

- Als het voorpaneeldeel wordt verwijderd, verwijder het dan naar voren zoals weergegeven in de bovenstaande afbeelding. Als het in opwaartse richting wordt verwijderd, gaat het voorpaneel kapot.
- Raak de aansluitingen van het toestel en het voorpaneel niet met uw vingers aan om beschadiging te voorkomen.
- Als de aansluitingen van het toestel of het voorpaneel vuil zijn, reinigt u deze met een schone, droge zachte doek.

Het navigatiesysteem gebruiken

1 Druk op de knop <NAV> om het navigatiescherm weer te geven.

2 Bedien de gewenste functie op het scherm Main Menu.



1	Geeft de sterkte van het GPS-satellietsignaal aan.
2	Hiermee vindt u een bestemming.
3	Hiermee kunt u de kaart zien.
4	Hiermee gebruikt u apps zoals ecoRoute en Help.
5	Hiermee past u de instellingen aan.

OPMERKING

- Via Help krijgt u aanvullende informatie over het gebruik van het navigatiesysteem. Raak [Apps] aan en vervolgens [Help] om Help weer te geven.

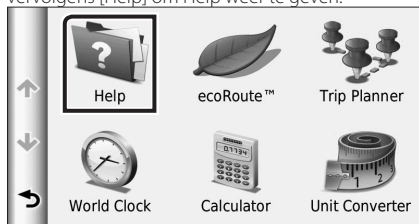

- Download de nieuwste versie van de gebruikershandleiding op manual.kenwood.com/edition/im366 voor meer informatie over uw navigatiesysteem.

3 Geef uw bestemming op en start de routebegeleiding.

● Nuttige punten zoeken

- 1) Raak [Where To?] aan.
- 2) Selecteer een categorie en een subcategorie.
- 3) Selecteer een bestemming.
- 4) Raak [Go!] aan.

OPMERKING

- Raak de zoekbalk aan om de letters van de naam in te voeren, en voer deze in.

4 Volg uw route naar de bestemming.

OPMERKING

- Het pictogram voor de snelheidslimiet is alleen ter informatie en ontslaat de chauffeur niet van zijn of haar verantwoordelijkheid om zich aan de snelheidseisen te houden en om steeds veilig te rijden. Garmin en JVC KENWOOD zijn niet verantwoordelijk voor verkeersboetes of dagvaardingen indien u zich niet aan de verkeerswetten en verkeersborden houdt.

Uw route wordt met een rozeachtige lijn aangegeven. Tijdens uw reis leidt uw navigatiesysteem u naar uw bestemming met gesproken aanwijzingen, pijlen op de kaart en aanwijzingen boven in de kaart. Als u van uw originele route afwijkt, berekent uw navigatiesysteem de route opnieuw.

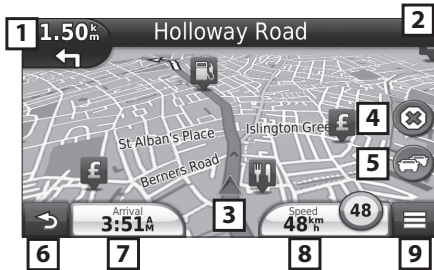

1	Geeft de pagina Volgende afslag of de pagina met kruisingen weer, indien beschikbaar.
2	Geeft de pagina met de afslagenlijst weer.
3	Geeft de pagina Waar ben ik? weer.
4	Stopt de huidige route.
5	Geeft de verkeersinformatie voor de route weer.
6	Hiermee keert u terug naar het scherm Main Menu.
7	Geeft een ander gegevensveld weer.
8	Geeft de ritcomputer weer.
9	Geeft meer opties weer.

OPMERKING

- Raak de kaart aan en sleep de kaart om een ander gebied van de kaart te bekijken.
- Op hoofdweg is het mogelijk dat er een pictogram met de snelheidslimiet verschijnt.

● Een stopplaats toevoegen

- 1) Raak terwijl er een route actief is [↶] aan en vervolgens [Where To?].
- 2) Zoek de extra stopplaats.
- 3) Raak [Go!] aan.
- 4) Raak [Add to Active Route] aan als u deze stopplaats voor uw eindbestemming wilt invoegen.

● Een omweg maken

- 1) Raak terwijl er een route actief is [☰] aan.
- 2) Raak [↔] aan.

Overige functies

● Met de hand vermijden van verkeersvertragingen op uw route

- 1) Raak het verkeerspictogram op de kaart aan.
- 2) Raak [Traffic On Route] aan.
- 3) Raak indien nodig de pijlen aan om andere verkeersvertragingen op uw route weer te geven.
- 4) Raak [] > [Avoid] aan.

● De verkeerskaart weergeven

De verkeerskaart laat in kleur de verkeersstroom en vertragingen zien.

● Over het verkeer

OPMERKING

- Verkeersinformatie is in sommige gebieden of landen niet beschikbaar.
 - Garmin en JVC KENWOOD zijn niet verantwoordelijk voor de nauwkeurigheid of stiptheid van de verkeersinformatie.
- Het navigatiesysteem kan via een FM-verkeersontvanger verkeersinformatie ontvangen en gebruiken. Als de verkeersinformatie wordt ontvangen, wordt het op de kaart weergegeven en kunt u desgewenst uw route wijzigen om het ongemak te omzeilen. Het FM TMC-abonnement wordt automatisch geactiveerd nadat uw navigatiesysteem satellietsignalen heeft ontvangen en ook verkeersinformatiesignalen ontvangt van de serviceprovider. Ga naar www.garmin.com/fmtraffic voor meer informatie.

● De software bijwerken

Voor het bijwerken van de software van het navigatiesysteem hebt u een USB-massa-opslagapparaat en een internetverbinding nodig.

- 1) Ga naar www.garmin.com/Kenwood.
- 2) Zoek uw model en selecteer [Software Updates] > [Download].
- 3) Lees en accepteer de voorwaarden van de softwarelicentieovereenkomst.
- 4) Volg de instructies op de website om de installatie van de software-update te voltooien.

● Kaarten bijwerken

U kunt bijgewerkte kaartgegevens kopen bij Garmin of informeer bij uw Kenwood-dealer of Kenwood-servicecenter voor meer informatie.

- 1) Ga naar www.garmin.com/Kenwood.
- 2) Selecteer [Order Map Updates] voor uw Kenwood-toestel.
- 3) Volg de instructies op de website om uw kaart bij te werken.

Muziek afspelen

U kunt audiobestanden op muziek-cd's, diskmedia, een USB-opslagapparaat en iPod afspelen.

OPMERKING

- Zie de gebruiksaanwijzing voor details over afspeelbaar bestandsformaat, mediaformaat, iPod-model, etc.

1 Sluit de media aan zoals hieronder weergegeven.

Disk

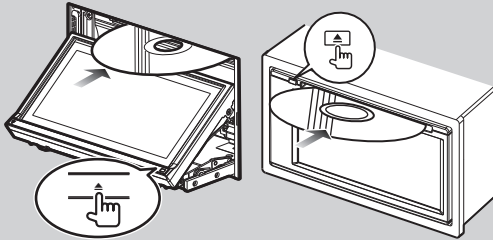

DNX7

- 1) Druk de knop in om het voorpaneel te openen.
- 2) Plaats de disk in de sleuf.

- **De disk uitwerpen:**
Druk de knop in.

DNX5 DNX4

- 1) Plaats de disk in de sleuf.
→ *Het afspelen begint.*

- **De disk uitwerpen:**
Druk de knop in.

iPod, USB-apparaat

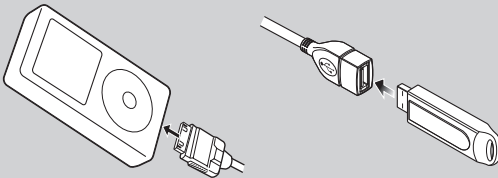

- 1) Sluit het apparaat met elke kabel aan.
→ *Het afspelen begint.*

- **Het apparaat verwijderen:**
Raak op het scherm eerst aan en daarna in.
Haal de kabel uit het apparaat.

SD-kaart

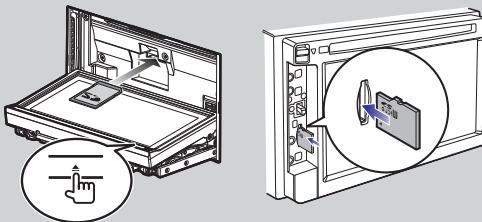

DNX7

- 1) Druk langer dan 1 seconde in om het voorpaneel te openen en steek de kaart erin.

DNX5

- 1) Verwijder het voorpaneel en steek de kaart erin.
- 2) Het voorpaneel bevestigen.
→ *Het afspelen begint.*

- **De kaart uitwerpen:**
Duw de kaart totdat deze vastklikt en verwijder vervolgens uw vinger van de kaart. De kaart komt naar buiten zodat u deze met uw vingers uit de sleuf kunt trekken.

2 Regel de muziek op het bronregelscherm.

De volgende symbolen geven de toetsen op het scherm aan.

De functies van de toetsen zijn hetzelfde ondanks het verschil van de bron waarnaar u luistert.



Basisbediening op dit scherm

Speelt af of onderbreekt het afspelen:	▶▶
Stopt met afspelen:	■
Ontkoppelt het apparaat:	▲
Zoekt naar het vorige/volgende inhoudselement:	◀◀▶▶
Snel vooruit- of terugspoelen (alleen diskmedia, cd, USB-apparaat):	◀◀▶▶ of beweeg de cursor in de middenbalk
Herhaalt het huidige inhoudselement:	🔄
Speelt alle inhoudselementen in willekeurige volgorde:	🔀

OPMERKING

- Zie de gebruiksaanwijzing voor overige bedieningsmogelijkheden.
- Indien de gewenste toets niet wordt weergegeven in de multifunctionele balk, kunt u de [◀◀] aanraken om het menu te wijzigen.

3 Zoek het nummer/bestand dat u wilt beluisteren.

● Lijst zoeken

- 1) Raak het midden van het scherm aan.

De inhoudslijst wordt weergegeven van het medium dat nu wordt afgespeeld.

Als alleen de informatie van het huidige nummer wordt weergegeven, raak dan [▲] aan om de lijstweergave om te schakelen.



● Gedetailleerd zoeken

- 1) Raak [Q] aan.
- 2) Raak de gewenste detailleringmethode aan.
De lijst is uitgebreid met het item dat u selecteerde.
- 3) Raak het gewenste item aan.



OPMERKING

- Zie **Zoeken (P.40)** in de gebruiksaanwijzing voor details over het zoeken.

Films/afbeeldingen weergeven

U kunt een dvd-video, video-cd (VCD), filmbestanden op diskmedia, iPod, en afbeeldingen op een USB-opslagapparaat afspelen.

OPMERKING

- Zie de gebruiksaanwijzing voor details over het afspeelbare bestandsformaat, mediaformaat, etc.

1 Sluit het medium aan dat u wilt afspelen.

Zie **Muziek afspelen (P.87)** voor de methode van aansluiten.

2 Bedien de film/afbeelding door het scherm aan te raken.

Elk vlak op het scherm heeft een aparte functie.



1	2	3
DVD: Geeft het dvd-menu weer* ¹ VCD: Geeft het zoomregelscherm weer.* ² Diskmedia: Geeft het diskmenu weer.* ³	Geeft het scherm Source Control weer.	<ul style="list-style-type: none"> • Zoekt naar het volgende/vorige inhoudselement. • Door van het midden van het scherm naar links of naar rechts te scrollen wordt er snel achteruit of snel vooruit afgespeeld. Raak het midden van het scherm aan om snel achteruit/vooruit afspelen te beëindigen.*⁴

*¹ Zie **Bediening van het dvd-menu (P.27)** in de gebruiksaanwijzing.

*² Zie **Zoomregeling voor dvd en vcd (P.28)** in de gebruiksaanwijzing.

*³ Zie **Filmregeling (P.45)** in de gebruiksaanwijzing.

*⁴ Voor iPod/USB/ kan deze functie afhankelijk van het afspeelformaat niet beschikbaar zijn.

OPMERKING

- Zie **Muziek afspelen (P.87)** voor de bediening van het bronregelscherm. Zoeken op categorie//koppeling/album is echter niet beschikbaar.
- Door het aanraken van [] (weergegeven door aanraking [] op het bronregelscherm) worden alle toetsen verborgen.

Radio luisteren

1 Raak op een willekeurig scherm [Menu] aan.



Het scherm Top Menu wordt weergegeven.

2 Raak [TUNER] aan.





Het toestel schakelt over naar de radiobron.

3 Bediening op het bronregelscherm

● Zenders zoeken

- 1) Raak [] aan.
Het deelfunctiemenu verschijnt.
- 2) Raak [AM] of [FM] aan om de band te selecteren.
- 3) Raak [] of [] om op de gewenste zender af te stemmen.

● Automatisch geheugen

- 1) Raak [] aan.
Het deelfunctiemenu verschijnt.
- 2) Raak [AM] of [FM] aan om de band te selecteren.
- 3) Raak [] aan.
- 4) Raak [AME] aan.
- 5) Raak [] of [] in het deelfunctiemenu aan.
Het automatisch geheugen start.

● Oproepen van voorkeuzenders

- 1) Raak [P#] aan.
U kunt de lijst met voorkeuzenders ook weergeven door de frequentieweergave aan te raken.

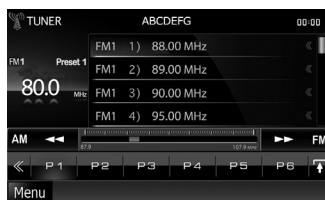

OPMERKING

- Zie **Basisbediening van de radio (P.52)** in de gebruiksaanwijzing voor overige bedieningsmogelijkheden.

Een telefoongesprek voeren

U kunt een mobiele telefoon van Bluetooth gebruiken als deze aan dit toestel is gekoppeld.

1 Registreer uw mobiele telefoon bij het toestel.

Volg de hieronder beschreven procedures op. Zie *De Bluetooth-eenheid registreren (P.65)* in de gebruiksaanwijzing voor gedetailleerde informatie.

- 1) Raak op een willekeurig scherm [Menu] aan.
Het scherm Top Menu wordt weergegeven.
- 2) Raak [SETUP / Inst] aan.
Het scherm SETUP Menu wordt weergegeven.
- 3) Raak [Bluetooth] aan.
Het scherm Bluetooth SETUP verschijnt.
- 4) Raak [Search / Zoeken] aan.
Het scherm Searched Device List verschijnt.
- 5) Raak [PIN Code Set] aan op het scherm Searched Device List.
- 6) Voer de pincode in en raak [Enter / Invoeren] aan.
- 7) Selecteer uw mobiele telefoon in de weergegeven lijst op het scherm Searched Device List.
De registratie is voltooid.

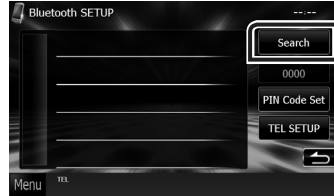

2 Sluit uw mobiele telefoon aan op het toestel.

- 1) Raak in het scherm Bluetooth SETUP (Bluetooth INSTELLINGEN) de naam aan van het apparaat aan waarmee u verbinding wilt maken.
- 2) Raak in het scherm BT Connection Settings (BT Verbinding Instellingen) [ON] of [TEL(HFP)] aan. Het geselecteerde apparaat is verbonden met het toestel.

Als het registreren van uw mobiele telefoon is voltooid, wordt het telefoonboek automatisch uit de telefoon gedownload naar dit toestel.

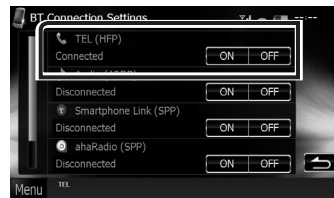

Lees verder op de volgende pagina

3 Voer of ontvang een telefoongesprek.

Zie de tabel hieronder voor elk van de methodes.

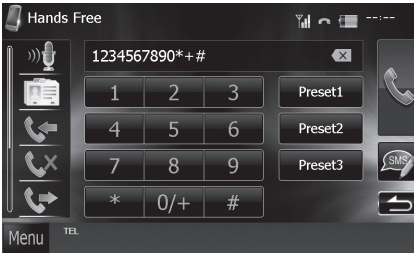

Bellen door een telefoonnummer in te voeren

- ① Voer een telefoonnummer in met de nummertoetsen.
- ② Raak [📞] aan.

Bellen via de gesprekslijsten

- ① Raak [📞] (inkomende gesprekken), [📞] (gemiste gesprekken) of [📞] (uitgaande gesprekken) aan.
- ② Selecteer het telefoonnummer uit de lijst.
- ③ Raak [📞] aan.

Bellen via het telefoonboek

- ① Raak [📞] aan.
- ② Selecteer de naam uit de lijst.
- ③ Selecteer het nummer uit de lijst.
- ④ Raak [📞] aan.

Bellen met behulp van het voorkeurnummer

- ① Raak [Preset #] aan om het overeenkomstige telefoonnummer te bellen.
- ② Raak [📞] aan.

Gesprek met stemcommando aanvragen

Met de stemherkenningsfunctie van de telefoon kunt u een gesprek aanvragen.

- ① Raak [🗣️] aan.
- ② Spreek de naam die in de mobiele telefoon is geregistreerd.

OPMERKING

- Zie **Handsfree-eenheid gebruiken (P.67)** in de gebruiksaanwijzing voor gedetailleerde informatie.

Installatieprocedure

Vóór de installatie

Neem vóór de installatie van dit toestel de volgende voorzorgsmaatregelen in acht.

⚠️ WAARSCHUWINGEN

- Als u de ontstekingskabel (rood) en de accukabel (geel) op het chassis van de auto (massa) aansluit, kunt u kortsluiting veroorzaken waardoor brand kan ontstaan. Sluit deze kabels altijd aan op de voedingsbron die door de zekeringkast loopt.
- Verwijder niet de zekering van de ontstekingskabel (rood) en de accukabel (geel). De voeding moet zijn aangesloten op de kabels via de zekering.

⚠️ LET OP

- Installeer dit toestel in de console van uw auto.
Raak het metalen deel van dit toestel tijdens of na het gebruik niet aan. Metalen delen zoals de behuizing worden heet.

Opmerkingen

- De montage en aansluiting van dit product vereist kennis en ervaring. Voor uw eigen veiligheid dient u de montage en aansluiting over te laten aan deskundigen.
- Zorg dat het toestel op een negatieve 12 Volt gelijkstroomvoeding is geaard.
- Installeer het toestel niet op plaatsen die aan direct zonlicht, overmatige hitte of vochtigheid blootstaan. Vermijd tevens zeer stoffige plaatsen of plaatsen waar het toestel nat zou kunnen worden.
- Gebruik geen eigen schroeven. Gebruik uitsluitend de bij het toestel geleverde schroeven. Het gebruik van verkeerde schroeven kan het toestel beschadigen.
- Wanneer de stroom niet is ingeschakeld ("PROTECT" wordt weergegeven), is er mogelijk een kortsluiting in de luidsprekerkabel of raakt de kabel het chassis van het voertuig en werd mogelijk het beveiligingscircuit geactiveerd. Controleer in dit geval de luidsprekerkabel.
- Als het contact van uw auto geen ACC-stand heeft, moet u de ontstekingskabel met een spanningsbron verbinden die gelijk met het contact van de auto wordt in- of uitgeschakeld. Als u de ontstekingskabel verbindt met een spanningsbron waar constant spanning op staat, zoals een accukabel, kan de accu leeglopen.
- Als de console een deksel heeft, moet u er bij de installatie van het toestel op letten dat het

voorpaneel het deksel bij het openen en sluiten niet raakt.

- Als de zekering is doorgebrand, controleert u eerst of de kabels elkaar niet raken en zo een kortsluiting veroorzaken en vervangt u de zekering door een nieuwe met dezelfde stroomsterkte.
- Isoleer niet-aangesloten kabels met isolatieband of ander geschikt materiaal. Voorkom kortsluiting door de kapjes op het uiteinde van de niet-aangesloten kabels of aansluitingen niet te verwijderen.
- Sluit de luidsprekerkabels correct aan op de corresponderende aansluitingen. Het toestel kan beschadigd raken of het helemaal niet doen als u de ⊖ kabels deelt of ze via een metalen deel van de auto met massa verbindt.
- Indien er maar twee luidsprekers op het toestel worden aangesloten, moeten de connectors óf op de beide voorste uitgangen óf op de beide achterste uitgangen worden aangesloten (verwissel voor en achter niet). Indien u bijvoorbeeld de ⊕ connector van de linker luidspreker op een voorste uitgang aansluit, mag u de ⊖ connector niet op een achterste uitgang aansluiten.
- Controleer na het installeren van het toestel of de remlichten, richtingaanwijzers, ruitenwissers etc. van de auto correct functioneren.
- Installeer het toestel zodanig dat een maximale hoek van 30° wordt bereikt.
- Dit toestel is uitgerust met een ventilator om de binnentemperatuur te verminderen. Plaats het toestel niet zodanig dat de ventilator wordt geblokkeerd. Wanneer deze openingen worden geblokkeerd, kan de binnentemperatuur oplopen en het toestel defect raken.

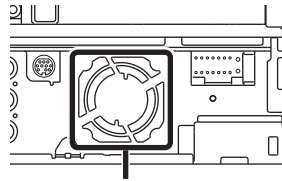

Ventilator

- Duw niet te hard op het paneeloppervlak tijdens de installatie van het toestel in het voertuig. Dit kan leiden tot krassen, schade of het niet meer goed functioneren.
- De ontvangst wordt mogelijk slechter wanneer zich metalen voorwerpen in de buurt van de Bluetooth-antenne bevinden.

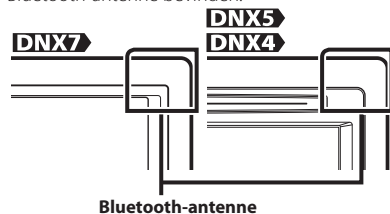





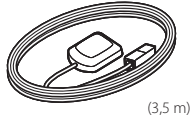

Bluetooth-antenne

Installatieprocedure

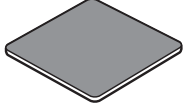
Meegeleverde toebehoren

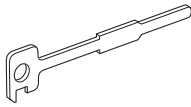
Controleer eerst of alle toebehoren met het toestel zijn meegeleverd.

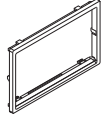
① ...1	⑥ ...1 
② ...1 	⑦ ...1 
③ ...1* 	⑧ ...1 
④ ...2 	⑨ ...1* 
⑤ ...1 	

* **DNX7**

Toestel

- 1 Voorkom kortsluiting door de sleutel uit het contactslot te verwijderen en de \ominus aansluiting van de accu los te koppelen.
- 2 Verbind de juiste in- en uitgangskabels van elk toestel.
- 3 Sluit de kabel op de bedradingsbundel aan.
- 4 Neem connector B op de bedradingsbundel en sluit deze aan op de luidsprekerconnector van uw auto.
- 5 Neem connector A op de bedradingsbundel en sluit deze aan op de externe spanningsconnector op uw auto.
- 6 Sluit de connector van de bedradingsbundel op het toestel aan.
- 7 Installeer het toestel in uw auto.
- 8 Sluit de \ominus pool van de accu weer aan.
- 9 Druk op de knop <Reset>. (P.72)
- 10 Voer de begininstelling uit.
Zie **Eerste stap (P.74)**.

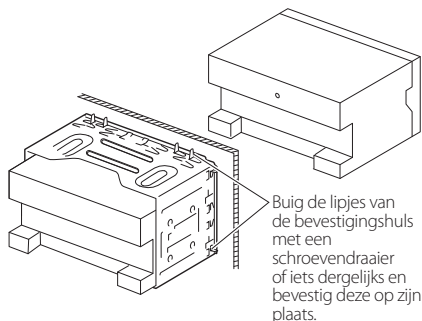

OPMERKING

- Zorg ervoor dat het toestel stevig op zijn plaats zit. Als het toestel instabiel is, kan het slecht functioneren (het geluid kan bijvoorbeeld overslaan).

Het voorpaneel bevestigen DNX7

Houd het voorpaneel goed vast zodat het niet per ongeluk kan vallen. Druk het paneel op de bevestigingsplaat tot het stevig vergrendeld is.

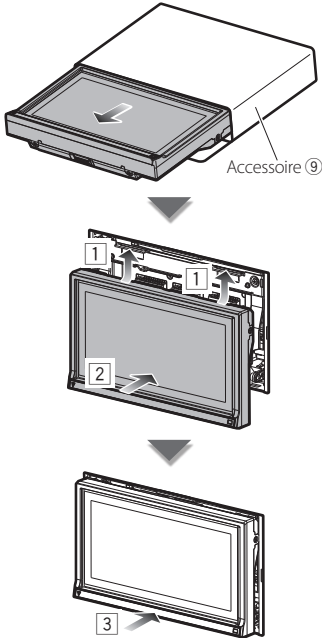

Inbouwframe

Bevestig toebehoren ⑤ aan het toestel.

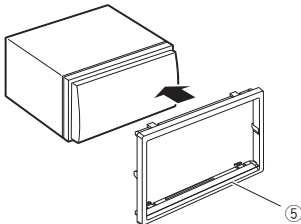

GPS-antenne

De GPS-antenne wordt in de auto geïnstalleerd. De antenne moet zo horizontaal mogelijk worden geïnstalleerd zodat de GPS-satellietsignalen goed kunnen worden ontvangen.

Installeer de GPS-antenne als volgt in uw auto:

- 1) Reinig het dashboard of het oppervlak waarop u de antenne wilt installeren.
- 2) Verwijder de beschermstrook van de metalen plaat (accessoire ⑦).
- 3) Druk de metalen plaat (toebehoren ⑦) stevig tegen het dashboard of het oppervlak waarop u de antenne wilt installeren. U kunt de metalen plaat (toebehoren ⑦) buigen zodat het indien nodig ook op gebogen oppervlakken kan worden geïnstalleerd.
- 4) Verwijder de beschermstrook van de GPS-antenne (accessoire ⑥) en kleef de antenne op de metalen plaat (accessoire ⑦) vast.

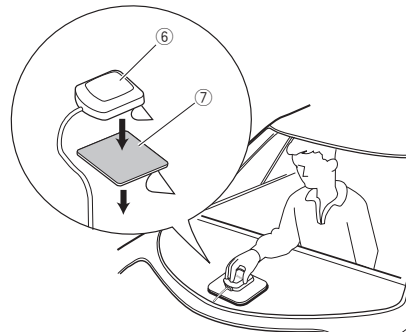

- In sommige typen auto's is de ontvangst van GPS-satellietsignalen niet mogelijk als de antenne in de auto wordt geïnstalleerd.
- De afstand tussen de GPS-antenne en de antennes van mobiele telefoons of andere zendantennes moet minimaal 30 cm bedragen. Het is mogelijk dat de GPS-satellietsignalen hinder ondervinden van deze apparaten.
- GPS-antennes presteren minder goed wanneer u ze verft (metaalkleur).

De microfoon

- 1) Controleer de installatiepositie van de microfoon (toebehoren ⑧).
- 2) Reinig het installatieoppervlak.
- 3) Installeer de microfoon.
- 4) Leid de microfoonkabel tot aan de handsfreekit en zet de kabel op verschillende plaatsen vast met tape of vergelijkbaar materiaal.

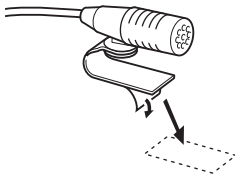
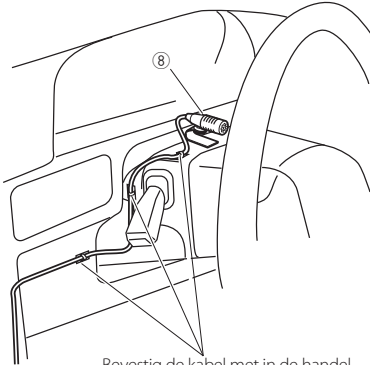

Verwijder de beschermstrook van de microfoon en kleef de microfoon op de hierboven weergegeven plaats vast.



Verplaats de microfoon in de richting van de chauffeur.

OPMERKING

- Installeer de microfoon zo ver mogelijk uit de buurt van de mobiele telefoon.

Verwijderingsprocedure

Het inbouwframe verwijderen

- 1) Steek de klempennen op het uitbouwsleutel (toebehoren ④) in en verwijder de twee vergrendelingen aan de onderkant. Laat het inbouwframe (accessoire ⑤) zakken en trek het naar voren zoals weergegeven in de afbeelding.

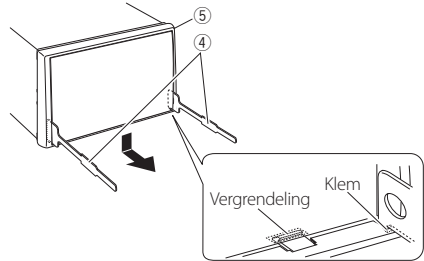

OPMERKING

- Aan de bovenkant kan het inbouwframe op dezelfde manier worden verwijderd.

- 2) Nadat de onderkant is verwijderd, verwijdert u de twee plaatsen aan de bovenkant.

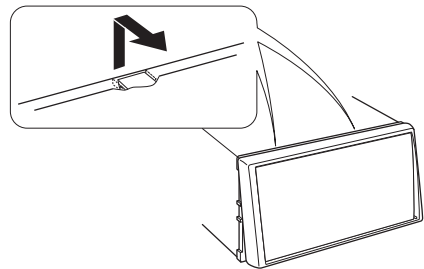

Het toestel verwijderen

- 1) Zie **stap 1 in "Het inbouwframe verwijderen"** voor het verwijderen van het inbouwframe.
- 2) Steek de twee uitbouwsleutels (accessoire ④) diep in de openingen aan beide kanten, zie afbeelding.

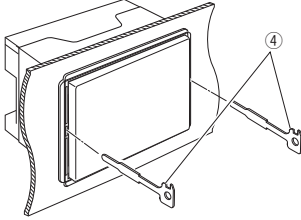

- 3) Breng de uitbouwsleutel omlaag en trek het toestel half naar voren terwijl u naar het midden drukt.

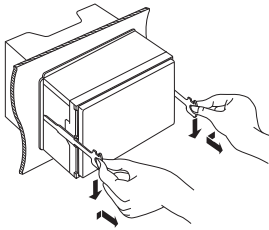

OPMERKING

- Wees voorzichtig om verwonding door de klempennen op de uitbouwsleutel te vermijden.

- 4) Trek het toestel met uw handen geheel naar voren en let op dat u het toestel niet laat vallen.

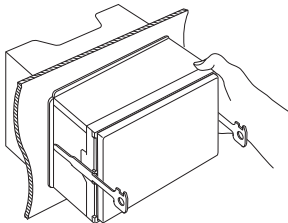

Aansluiting

Aansluiten op systeem

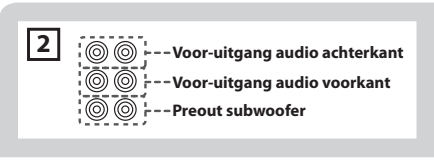
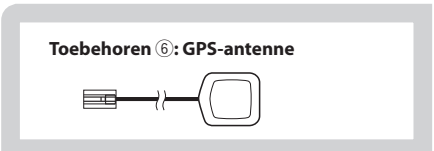
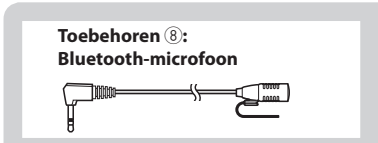
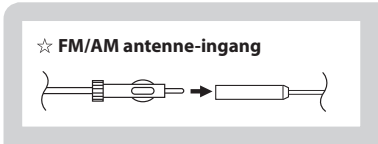
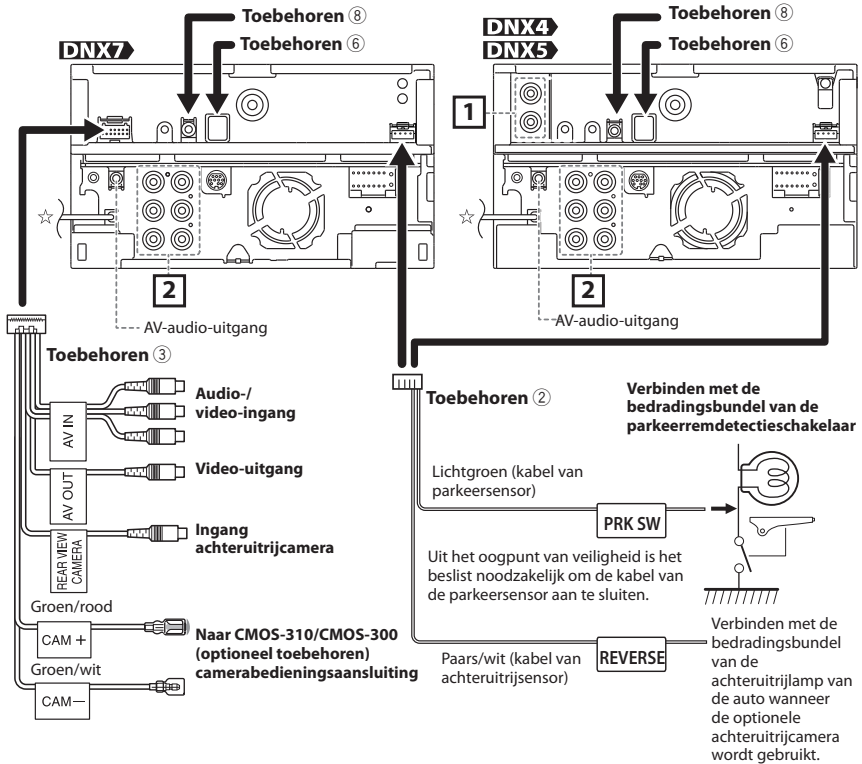

Verbinden van kabels met aansluitingen

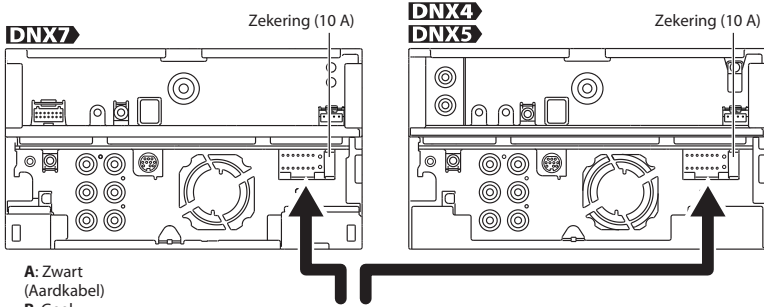

- A: Zwart (Aardkabel)
- B: Geel (Accukabel)
- C: Rood (ontstekingskabel)

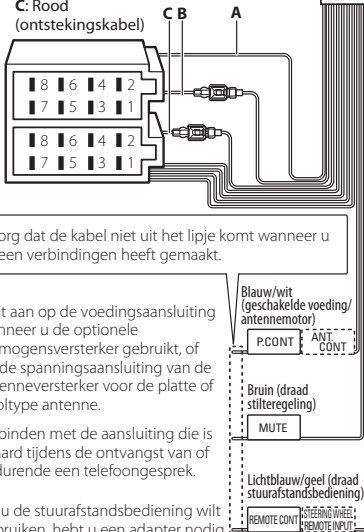

Zorg dat de kabel niet uit het lipje komt wanneer u geen verbindingen heeft gemaakt.

Sluit aan op de voedingsaansluiting wanneer u de optionele vermogensversterker gebruikt, of op de spanningsaansluiting van de antenneversterker voor de platte of pooltype antenne.

Verbinden met de aansluiting die is geaard tijdens de ontvangst van of gedurende een telefoongesprek.

Als u de stuurafstandsbediening wilt gebruiken, hebt u een adapter nodig (niet geleverd) die bij uw auto past.

Toebehoren ①

Pennummers voor ISO-connectors	Kabelkleur	Functies
Externe spanningsconnector		
A-4	Geel	Accu
A-5	Blauw/wit	Spanningsregeling
A-6	Oranje/wit	Dimmer
A-7	Rood	Ontsteking (ACC)
A-8	Zwart	Aardaansluiting (massa)
Luidsprekerconnector		
B-1	Paars	Rechts achter (+)
B-2	Paars/zwart	Rechts achter (-)
B-3	Grijs	Rechts voor (+)
B-4	Grijs/zwart	Rechts voor (-)
B-5	Wit	Links voor (+)
B-6	Wit/zwart	Links voor (-)
B-7	Groen	Links achter (+)
B-8	Groen/zwart	Links achter (-)

*Luidsprekerimpedantie: 4-8 Ω

⚠ WAARSCHUWING voor het bevestigen van de ISO-connector

De penopstelling voor de ISO-connectors is afhankelijk van het type auto dat u rijdt. Voorkom beschadiging en zorg dat u de juiste aansluitingen verricht. De standaardaansluiting voor de bedragsbundel is in (1) hieronder beschreven. Als de ISO-connectorpenopstelling is als beschreven in (2), verricht de aansluiting dan zoals afgebeeld. De kabel moet opnieuw worden aangesloten zoals afgebeeld in (2) hieronder voor het monteren van dit toestel in **Volkswagen**-modellen, etc.

(1): Standaardinstelling

De rode (A-7-pen) van de ISO-connector van de auto is aangesloten op de ontsteking, en de gele (A-4-pen) is aangesloten op de constante voeding.

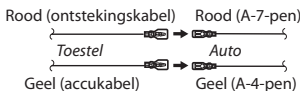

(2)

De rode (A-7-pen) van de ISO-connector van de auto is aangesloten op de constante voeding, en de gele (A-4-pen) is aangesloten op de ontsteking.

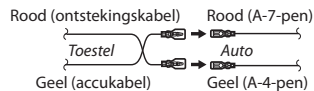

Aansluiten van optionele toebehoren

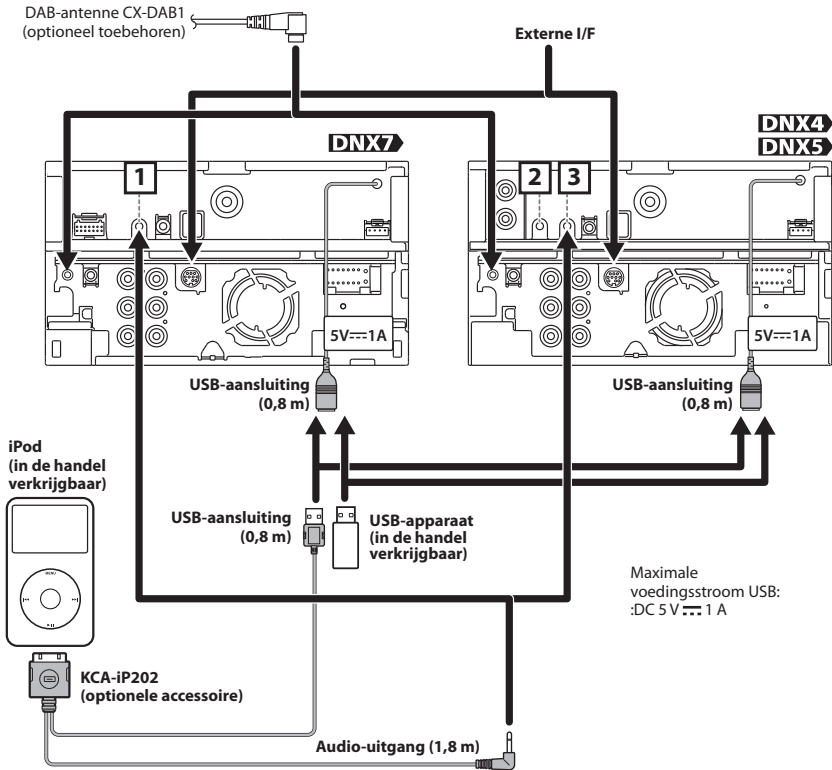

OPMERKING

- Als iPod AV Interface Use (Gebruik iPod AV-interface) in het scherm AV-IN SETUP is ingesteld op "AV-IN2", kan er alleen een iPod op de USB-aansluiting worden aangesloten met de KCA-iP102-kabel (optioneel accessoire).

- 1 iPod/ AV-IN2 (CA-C3AV; optioneel accessoire) ingang
- 2 AV-IN (CA-C3AV; optioneel accessoire) ingang **DNX4**
- 3 iPod/ AV-IN2 (CA-C3AV; optioneel accessoire) ingang



Gebruik van een CX-DAB1 (optioneel toebehoren) als een DAB-antenne is aanbevolen. Wanneer een in de handel verkrijgbare DAB-antenne wordt gebruikt, moet de diameter van de SMB-connector $\Phi 6,5$ mm of minder zijn.

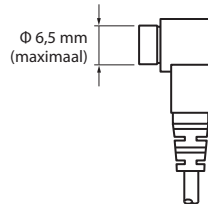

Informatie over dit toestel

■ Auteursrechten

- Het Bluetooth-woordmerk en de Bluetooth-logo's zijn het eigendom van Bluetooth SIG, Inc. en elk gebruik van dergelijke merken door JVC KENWOOD Corporation vindt plaats onder licentie. Andere handelsmerken en handelsnamen zijn het eigendom van hun respectievelijke houders.
- The "AAC" logo is a trademark of Dolby Laboratories.
- "Made for iPod" and "Made for iPhone" mean that an electronic accessory has been designed to connect specifically to iPod or iPhone, respectively, and has been certified by the developer to meet Apple performance standards. Apple is not responsible for the operation of this device or its compliance with safety and regulatory standards. Please note that the use of this accessory with iPod or iPhone may affect wireless performance.
- iPhone, iPod, iPod classic, iPod nano, and iPod touch are trademarks of Apple Inc., registered in the U.S. and other countries.
- iTunes is a trademark of Apple Inc.
-  is a trademark of DVD Format/Logo Licensing Corporation registered in the U.S., Japan and other countries.
- This item incorporates copy protection technology that is protected by U.S. patents and other intellectual property rights of Rovi Corporation. Reverse engineering and disassembly are prohibited.
- Manufactured under license from Dolby Laboratories. "Dolby" en het symbool double-D zijn handelsmerken van Dolby Laboratories.
- Manufactured under license under U.S. Patent Nos: 5,956,674; 5,974,380; 6,487,535 & other U.S. and worldwide patents issued & pending. DTS, the Symbol, & DTS and the Symbol together are registered trademarks & DTS 2.0 Channel is a trademark of DTS, Inc. Product includes software. © DTS, Inc. All Rights Reserved.
- Android is a trademark of Google Inc.
- Adobe, Acrobat and Reader are either registered trademarks or trademarks of Adobe Systems Incorporated in the United States and/or other countries.
- SDHC and microSDHC Logos are trademarks of SD-3C, LLC.
- OVER DIVX VIDEO: DivX® is een digitaal videoformaat ontworpen door DivX, LLC, een dochteronderneming van Rovi Corporation. Dit is een officieel DivX Certified®-apparaat dat DivX-video kan afspelen. Ga naar divx.com voor meer informatie en voor softwarehulpmiddelen om uw bestanden naar DivX-video te converteren.
- OVER DIVX VIDEO-ON-DEMAND: Dit DivX Certified® apparaat moet geregistreerd zijn om uw DivX

Video-on-Demand (VOD)-films te kunnen afspelen.

Om uw registratiecode te verkrijgen, moet u de DivX VOD-sectie in het instellingenmenu van uw apparaat opzoeken. Ga naar vod.divx.com voor meer informatie over het voltooiën van uw registratie.

- DivX®, DivX Certified® en aanverwante logo's zijn handelsmerken van Rovi Corporation of diens dochterbedrijven en worden onder licentie gebruikt.

• Vereisten voor Aha™:

De vereisten voor het beluisteren van Aha™ zijn als volgt:

- Download de Aha-toepassing van de iTunes App Store of de Android Marketplace.
- Meld u aan in de toepassing op uw toestel en maak een gratis account aan bij Aha.
- Internetaansluiting met 3G, EDGE of WiFi.

Telefoon of iPod touch

- Gebruik een Apple iPhone of iPod touch met iOS4 of hoger.
- Zoek op "Aha" in de Apple iTunes App Store om de meest recente versie van de Aha™-toepassing op uw toestel te installeren.
- iPhone/iPod touch op dit toestel aangesloten via een KCA-iP202- of KCA-iP102-kabel.

Android™

- Gebruik Android OS 2.2 of hoger.
- Download de Aha™-toepassing vanaf de Android Marketplace op uw smartphone.
- Bluetooth moet ingebouwd zijn en de volgende profielen moeten worden ondersteund.
 - SPP (Serial Port Profile)
 - A2DP (Advanced Audio Distribution Profile)

OPMERKING

- Omdat Aha™ een dienstverlening van een derde partij is, kunnen de kenmerken ervan zonder voorafgaand bericht worden gewijzigd. Bijgevolg kan de compatibiliteit geheel of gedeeltelijk in gevaar komen, of is het mogelijk dat de diensten onbeschikbaar worden.
- Sommige Aha™-functies kunnen niet vanaf deze unit worden bestuurd.
- aha, het Aha-logo en de Aha-bedrijfsstijluiteen (trade dress) zijn handelsmerken of geregistreerde merknamen van HARMAN International Industries, die met toestemming worden gebruikt.

■ De markering van producten die lasers gebruiken

**CLASS 1
LASER PRODUCT**

Dit label is aangebracht op de behuizing/houder en geeft aan dat de component een laserstraal gebruikt die als Klasse 1 is geclassificeerd. Dit betekent dat de laserstraal relatief zwak is en er geen gevaar van straling buiten het toestel is. Er is geen gevaar van gevaarlijke straling buiten het toestel.

■ Informatie over het verwijderen van oude elektrische en elektronische apparatuur en batterijen (van toepassing op Europese landen waar afval wordt gescheiden)

Dit symbool geeft aan dat gebruikte elektrische, elektronische producten en batterijen niet bij het normale huishoudelijke afval mogen.

Lever deze producten in bij de aangewezen inzamelingspunten, waar ze gratis worden geaccepteerd en op de juiste manier worden verwerkt, teruggewonnen en hergebruikt.

Voor inleveradressen zie www.nvmp.nl, www.ictmilieu.nl, www.stibat.nl.

Wanneer u dit product op de juiste manier als afval inlevert, spaart u waardevolle hulpbronnen en voorkomt u potentiële negatieve gevolgen voor de volksgezondheid en het milieu, die anders kunnen ontstaan door een onjuiste verwerking van afval.

Opmerking: De afkorting "Pb" onder het teken van de batterijen geeft aan dat deze batterij lood bevat.





Conformiteitsverklaring met betrekking tot de EMC-richtlijn van de Europese Unie (2004/108/EC)

Conformiteitsverklaring met betrekking tot de R&TTE-richtlijn van de Europese Unie (1999/5/EC)

Fabrikant:

JVC KENWOOD Corporation
3-12, Moriyacho, Kanagawa-ku, Yokohama-shi, Kanagawa 221-0022, JAPAN

EU-vertegenwoordiger:

Kenwood Electronics Europe BV
Amsterdamsseweg 37, 1422 AC UITHOORN, Nederland

English

Hereby, JVC KENWOOD declares that this unit DNX7230DAB, DNX5230DAB, DNX5230BT, DNX4230DAB, DNX4230BT is in compliance with the essential requirements and other relevant provisions of Directive 1999/5/EC.

Français

Par la présente JVC KENWOOD déclare que l'appareil DNX7230DAB, DNX5230DAB, DNX5230BT, DNX4230DAB, DNX4230BT est conforme aux exigences essentielles et aux autres dispositions pertinentes de la directive 1999/5/CE.

Par la présente, JVC KENWOOD déclare que ce DNX7230DAB, DNX5230DAB, DNX5230BT, DNX4230DAB, DNX4230BT est conforme aux exigences essentielles et aux autres dispositions de la directive 1999/5/CE qui lui sont applicables.

Deutsch

Hiermit erklärt JVC KENWOOD, dass sich dieser DNX7230DAB, DNX5230DAB, DNX5230BT, DNX4230DAB, DNX4230BT in Übereinstimmung mit den grundlegenden Anforderungen und den anderen relevanten Vorschriften der Richtlinie 1999/5/EG befindet. (BMWVI)

Hiermit erklärt JVC KENWOOD die Übereinstimmung des Gerätes DNX7230DAB, DNX5230DAB, DNX5230BT, DNX4230DAB, DNX4230BT mit den grundlegenden Anforderungen und den anderen relevanten Festlegungen der Richtlinie 1999/5/EG. (Wien)

Nederlands

Hierbij verklaart JVC KENWOOD dat het toestel DNX7230DAB, DNX5230DAB, DNX5230BT, DNX4230DAB, DNX4230BT in overeenstemming is met de essentiële eisen en de andere relevante bepalingen van richtlijn 1999/5/EG.

Bij deze verklaart JVC KENWOOD dat deze DNX7230DAB, DNX5230DAB, DNX5230BT, DNX4230DAB, DNX4230BT voldoet aan de essentiële eisen en aan de overige relevante bepalingen van Richtlijn 1999/5/EC.

Italiano

Con la presente JVC KENWOOD dichiara che questo DNX7230DAB, DNX5230DAB, DNX5230BT, DNX4230DAB, DNX4230BT è conforme ai requisiti essenziali ed alle altre disposizioni pertinenti stabilite dalla direttiva 1999/5/CE.

Español

Por medio de la presente JVC KENWOOD declara que el DNX7230DAB, DNX5230DAB, DNX5230BT, DNX4230DAB, DNX4230BT cumple con los requisitos esenciales y cualesquiera otras disposiciones aplicables o exigibles de la Directiva 1999/5/CE.

Português

JVC KENWOOD declara que este DNX7230DAB, DNX5230DAB, DNX5230BT, DNX4230DAB, DNX4230BT está conforme com os requisitos essenciais e outras disposições da Directiva 1999/5/CE.

Polska

JVC KENWOOD niniejszym oświadcza, że DNX7230DAB, DNX5230DAB, DNX5230BT, DNX4230DAB, DNX4230BT spełnia zasadnicze wymogi oraz inne istotne postanowienia dyrektywy 1999/5/EC.

Český

JVC KENWOOD tímto prohlašuje, že DNX7230DAB, DNX5230DAB, DNX5230BT, DNX4230DAB, DNX4230BT je ve shodě se základními požadavky a s dalšími příslušnými ustanoveními Nařízení vlády č. 426/2000 Sb.

Magyar

Alulírott, JVC KENWOOD, kijelenti, hogy a jelen DNX7230DAB, DNX5230DAB, DNX5230BT, DNX4230DAB, DNX4230BT megfelel az 1999/5/EC irányelvben meghatározott alapvető követelményeknek és egyéb vonatkozó előírásoknak.

Svenska

Härmed intygar JVC KENWOOD att denna DNX7230DAB, DNX5230DAB, DNX5230BT, DNX4230DAB, DNX4230BT står i överensstämmelse med de väsentliga egenskapskrav och övriga relevanta bestämmelser som framgår av direktiv 1999/5/EG.

Suomi

JVC KENWOOD vakuuttaa täten että DNX7230DAB, DNX5230DAB, DNX5230BT, DNX4230DAB, DNX4230BT tyyppinen laite on direktiivin 1999/5/EY oleellisten vaatimusten ja sitä koskevien direktiivin muiden ehtojen mukainen.

Slovensko

S tým JVC KENWOOD izjavljaj, da je ta DNX7230DAB, DNX5230DAB, DNX5230BT, DNX4230DAB, DNX4230BT v skladu z osnovnimi zahtevami in ostalimi ustreznimi predpisi Direktive 1999/5/EC.

Slovensky

Spoločnosť JVC KENWOOD týmto vyhlasuje, že DNX7230DAB, DNX5230DAB, DNX5230BT, DNX4230DAB, DNX4230BT spĺňa základné požiadavky a ďalšie príslušné ustanovenia Direktívy 1999/5/EC.

Dansk

Undertegnede JVC KENWOOD erklærer herved, at følgende udstyr DNX7230DAB, DNX5230DAB, DNX5230BT, DNX4230DAB, DNX4230BT overholder de væsentlige krav og øvrige relevante krav i direktiv 1999/5/EF.

Ελληνικά

ΜΕ ΤΗΝ ΠΑΡΟΥΣΑ JVC KENWOOD ΔΗΛΩΝΕΙ ΟΤΙ ΔΙΟΧΕΤΩΝΕΙ ΤΟΝ ΔΕΚΤΗΡΑ ΔΙΕΥΚΕΛΥΝΤΕΣ ΤΗΝ ΣΥΜΜΟΡΦΩΝΕΤΑΙ ΠΡΟΣ ΤΙΣ ΟΥΣΙΩΔΕΙΣ ΑΠΑΙΤΗΣΕΙΣ ΚΑΙ ΤΙΣ ΛΟΙΠΕΣ ΣΧΕΤΙΚΕΣ ΔΙΑΤΑΞΕΙΣ ΤΗΣ ΟΔΗΓΙΑΣ 1999/5/ΕΚ.

Eesti

Sellega kinnitab JVC KENWOOD, et see DNX7230DAB, DNX5230DAB, DNX5230BT, DNX4230DAB, DNX4230BT vastab direktiivi 1999/5/EC põhilistele nõudmistele ja muudele asjakohastele määrustele.

Latviešu

Ar šo, JVC KENWOOD, apstiprina, ka DNX7230DAB, DNX5230DAB, DNX5230BT, DNX4230DAB, DNX4230BT atbilst Direktīvas 1999/5/EK galvenajām prasībām un citiem tās nosacījumiem.

Lietuviški

Šiuo, JVC KENWOOD, pareiškia, kad šis DNX7230DAB, DNX5230DAB, DNX5230BT, DNX4230DAB, DNX4230BT atitinka pagrindinius Direktyvos 1999/5/EB reikalavimus ir kitas svarbias nuostatas.

Malti

Hawnhekk, JVC KENWOOD, jiddikjara li dan DNX7230DAB, DNX5230DAB, DNX5230BT, DNX4230DAB, DNX4230BT jikkonforma mal-htigijiet essenzzjali u ma provvedimenti oħrajn relevanti li hemm fid-Direttiva 1999/5/EC.

Українська

Компанія JVC KENWOOD заявляє, що цей виріб DNX7230DAB, DNX5230DAB, DNX5230BT, DNX4230DAB, DNX4230BT відповідає ключовим вимогам та іншим пов'язаним положенням Директиви 1999/5/EC.

Türkçe

Bu vesileyle Kenwood, DNX7230DAB, DNX5230DAB, DNX5230BT, DNX4230DAB, DNX4230BT ünitesinin, 1999/5/EC Direktifinin başlıca gereksinimleri ve diğer ilgili hükümleri ile uyumlu olduğunu beyan eder.

KENWOOD