

# KENWOOD

## DNX7230DAB DNX5230BT DNX5230DAB DNX4230DAB DNX4230BT

SYSTÈME DE NAVIGATION GPS

**Guide de démarrage rapide**

GPS NAVIGATION SYSTEM

**Quick-Start-Anleitung**

GPS-NAVIGATIESYSTEEM

**Beknopte handleiding**

JVC KENWOOD Corporation

**DAB+**  
Digital Audio Broadcasting

**aha**

**dts**  
2.0 Channel

**DOLBY**  
DIGITAL

**DivX**



**DVD**  
VIDEO

Made for  
iPod iPhone

Designed for  
Windows  
Media

**Bluetooth**

## Wissenswertes über diese Quick-Start-Anleitung

Diese Quick-Start-Anleitung erklärt die grundlegenden Funktionen des Geräts. Informationen zu Funktionen, die in dieser Anleitung nicht beschrieben werden, finden Sie in der Bedienungsanleitung (PDF-Datei) auf der CD-ROM "Bedienungsanleitung". Um die Bedienungsanleitung auf der CD-ROM ansehen zu können, benötigen Sie einen PC mit dem Betriebssystem Microsoft® Windows XP/Vista/7 bzw. Mac OS X® 10.4 oder höher, auf dem die Software Adobe® Reader™ 7.1 bzw. Adobe® Acrobat® 7.1 oder höher installiert ist.

Die Informationen in dieser Bedienungsanleitung unterliegen ständigen Änderungen aufgrund von Änderungen technischer Gegebenheiten, usw. Sie können die neueste Version der Bedienungsanleitung von <http://manual2.jvckenwood.com/edition/im366> herunterladen.

### HINWEIS

- Die in dieser Anleitung gezeigten Bedienelemente sind Beispiele, die zur Verdeutlichung der Funktionen dienen sollen. Aus diesem Grund kann es zu Abweichungen vom vorliegenden Panel kommen.
- In diesem Handbuch haben die Modellnamen nachfolgende Abkürzungen.

DNX7230DAB: **DNX7**  
 DNX5230DAB, DNX5230BT: **DNX5**  
 DNX4230DAB, DNX4230BT: **DNX4**

Werden die oben dargestellten Icons angezeigt, lesen Sie den Artikel für das Gerät, das Sie verwenden.

- Bei der Beschreibung von Bedienvorgängen verweisen eckige Klammern auf Touchkeys bzw. Tasten, die Sie bedienen sollen.  
 < >: Bezeichnung der Tasten auf dem Panel.  
 [ ]: Bezeichnung der Touchkeys.

## Inhalt

<b>Vorsichtsmaßnahmen</b>	<b>37</b>
▲ WARNUNG _____	37
Gerät reinigen _____	38
Gerät zurücksetzen _____	38
<b>Sicherheitsmaßnahmen und wichtige Informationen</b>	<b>39</b>
▲ WARNHINWIESE _____	39
▲ AUFMERKSAMKEITSGEBOTE _____	39
WICHTIGE INFORMATIONEN _____	39
<b>Erste Schritte</b>	<b>40</b>
<b>Grundfunktionen</b>	<b>42</b>
Tastenfunktionen auf dem Frontpanel _____	42
Gemeinsame Funktionen _____	48
Frontpanel entfernen _____	49
<b>Verwendung des Navigationssystems</b>	<b>50</b>
Weitere Features _____	52
<b>Musik abspielen</b>	<b>53</b>
<b>Filme/Bilder abspielen</b>	<b>55</b>
<b>Radioprogramme hören</b>	<b>56</b>
<b>Telefonanrufe tätigen</b>	<b>57</b>
<b>Vorgehensweise bei der Installation</b>	<b>59</b>
Vor der Installation _____	59
Hinweise zum Einbau _____	60
Gerät ausbauen _____	62
Verbindung _____	64
Wissenswertes über dieses Gerät _____	67

## Vorsichtsmaßnahmen

### ⚠️ WARNUNG

#### Folgende Vorsichtsmaßnahmen beachten, um Brand oder Verletzungen zu vermeiden:

- Kurzschlüsse verhindern. Niemals Metallgegenstände (z. B. Münzen oder Werkzeug) ins Gerät stecken oder darin belassen.
- Verfolgen Sie die Anzeige des Geräts während der Fahrt nicht für längere Zeit.
- Falls bei der Installation Probleme auftreten, nehmen Sie Kontakt mit Ihrem Kenwood-Händler auf.

#### Vorsichtsmaßnahmen bei der Verwendung dieses Gerätes

- Falls Sie optionale Zusatzgeräte kaufen, kontaktieren Sie Ihren Kenwood-Händler, um sicherzustellen, dass sie mit dem Gerät kompatibel sind und in Ihrer Region verwendet werden können.
- Sie können eine Sprache zur Darstellung von Menüs, Audiodatei-Tags usw. wählen. Siehe **Spracheinstellungen (S.79)** in der Bedienungsanleitung.
- Das Radio Data System bzw. Radio Broadcast Data System funktioniert nur in Regionen mit Sendern, die diese Dienste unterstützen.
- Das Gerät funktioniert möglicherweise nicht normal, wenn der Anschluss zwischen Gerät und Frontpanel verschmutzt ist. Nehmen Sie das Frontpanel ab und reinigen Sie den Anschluss vorsichtig mit einem Wattestäbchen, wobei darauf zu achten ist, dass der Anschluss nicht beschädigt wird.

#### Vorsichtsmaßnahmen bei Batterien

- Legen Sie die Fernbedienung an einen Ort, an dem sie sich beim Bremsen und anderen Vorgängen nicht bewegt. Wenn die Fernbedienung beim Fahren herunterfällt und unter die Pedale gerät, kann dies eine gefährliche Situation zur Folge haben.
- Legen Sie die Batterie nicht in der Nähe von Feuer oder im direkten Sonnenlicht ab. Ein Brand, eine Explosion oder Überhitzung können verursacht werden.
- Laden Sie keine Batterien wieder auf, schließen Sie sie nicht kurz, brechen Sie sie nicht auf oder erhitzen Sie sie nicht und werfen Sie sie nicht in offenes Feuer. Dies kann zum Austreten der Batterieflüssigkeit führen. Wenn diese in Kontakt mit Ihren Augen oder Ihrer Kleidung gerät, sollten Sie diese sofort mit Wasser abspülen und einen Arzt aufsuchen.
- Bewahren Sie Batterien außer Reichweite von Kindern auf. Falls ein Kind eine Batterie verschlucken sollte, suchen Sie sofort einen Arzt auf.

#### Schutz des Monitors

Um den Monitor vor Beschädigungen zu schützen, sollten Sie ihn nicht mit einem Kugelschreiber oder einem ähnlichen spitzen Gegenstand bedienen.

#### Beschlagen der Linse

Wenn Sie bei kaltem Wetter die Fahrzeugheizung einschalten, kann sich Tau oder Beschlag auf der Linse im Disc-Player des Geräts bilden. Durch diesen Beschlag auf der Linse, Linsennebel genannt, werden die Discs nicht einwandfrei abgespielt. In diesem Fall die Disc herausnehmen und warten, bis die Kondensationsfeuchtigkeit verdampft ist. Funktioniert das Gerät nach einer Weile immer noch nicht, fragen Sie Ihren Kenwood-Händler um Rat.

#### Vorsichtsmaßnahmen beim Umgang mit Discs

- Berühren Sie nicht die Aufnahme-Oberfläche der Disc.
- Kleben Sie keine Aufkleber auf die Disc, und verwenden Sie keine Discs mit Aufklebern.
- Verwenden Sie keine Disc-Beschriftungsgeräte.
- Beginnen Sie beim Säubern der Disc innen und arbeiten Sie sich nach außen vor.
- Wenn Sie Discs diesem Gerät entnehmen, ziehen Sie sie waagrecht heraus.
- Wenn eine CD am Mittelloch oder am Rand einen Grat aufweist, verwenden Sie diese CD erst, nachdem Sie diesen Grat entfernt haben, z. B. mit einem Kugelschreiber.
- Discs, die nicht rund sind, können nicht verwendet werden.

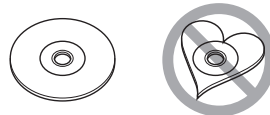

- Ungeeignet für 8-cm-(3-Zoll-)Discs.
- Discs mit einer farbigen Aufnahme-Oberfläche und verschmutzte Discs können nicht verwendet werden.
- Dieses Gerät kann nur folgende CD-Typen abspielen



Discs, die nicht diese Kennzeichnung aufweisen, werden möglicherweise nicht korrekt abgespielt.

- Discs, die nicht fertig gestellt wurden, können nicht abgespielt werden. (Verfahren: Siehe Brennsoftware und Bedienungsanleitung des Brenners.)

## GPS-Signal erfassen

Wenn Sie dieses Gerät erstmals einschalten, müssen Sie warten, bis das System die ersten Satellitensignale erfasst hat. Dieser Vorgang kann manchmal mehrere Minuten dauern. Stellen Sie zur schnellstmöglichen Signalerfassung sicher, dass Ihr Fahrzeug im Freien und in einem offenen Bereich steht, also abseits von großen Gebäuden und hohen Bäumen.

Nachdem das System erstmals ein Satellitensignal empfangen hat, wird es dies in Zukunft schneller tun.

## Wissenswertes über das Frontpanel DNX7

Beim Entfernen des Produkts aus der Verpackung oder der Installation kann das Frontpanel in einem Winkel abstehen, wie dargestellt in (Abb. 1). Dies ist den Eigenschaften des Mechanismus geschuldet, mit dem das Produkt ausgestattet ist.

Wird das Produkt erstmals mit Strom versorgt und funktioniert es einwandfrei, so stellt das Frontpanel sich automatisch in eine Position (sog. Initial-Einstellwinkel) wie dargestellt in (Abb. 2).

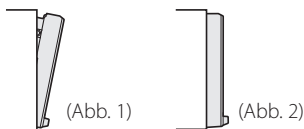

## Gerät reinigen

Wenn das Frontpanel dieses Gerätes verschmutzt ist, reinigen Sie es mit einem weichen trockenen Tuch, z.B. mit einem Silikontuch. Ist das Frontpanel stark verschmutzt, entfernen Sie den Schmutz mit einem angefeuchteten Tuch (mit neutralem Reinigungsmittel) und wischen Sie es anschließend wieder mit einem weichen trockenen Tuch ab.



- Kein Reinigungsmittel direkt auf das Gerät sprühen. Dies könnte die mechanischen Bauteile beschädigen. Das Frontpanel nicht mit einem harten Tuch oder Lösungsmitteln wie z. B. Verdüner oder Alkohol reinigen, da dies die Oberfläche zerkratzen oder Aufdrucke löschen könnte.

## Gerät zurücksetzen

Falls das Gerät bzw. das angeschlossene Gerät nicht richtig funktioniert, Gerät zurücksetzen.

### 1 Drücken Sie die <Reset>-Taste.

Das Gerät wird auf Werkseinstellungen zurückgesetzt.

#### DNX7

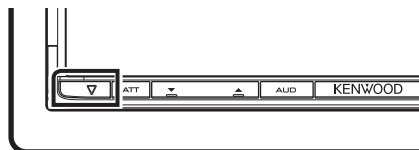

#### DNX5

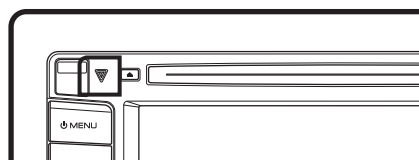

#### DNX4

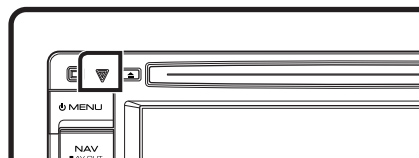

#### HINWEIS

- Trennen Sie das USB-Gerät, bevor Sie die <Reset>-Taste drücken. Durch Drücken der <Reset>-Taste mit angeschlossenem USB-Gerät können die auf dem USB-Gerät gespeicherten Daten beschädigt werden. Für Informationen zum Trennen des USB-Geräts siehe **Musik abspielen (S.53)**.
- Wird das Gerät nach dem Reset wieder eingeschaltet, erscheint der Initial-SETUP-Bildschirm. Siehe **Erste Schritte (S.40)**.

# Sicherheitsmaßnahmen und wichtige Informationen

Lesen Sie diese Informationen sorgfältig, bevor Sie das Kenwood Navigationssystem bedienen und folgen Sie den Anweisungen in diesem Handbuch. Weder Kenwood noch Garmin haften für Probleme oder Unfälle infolge von Nichtbeachtung der Anweisungen in diesem Handbuch.

## ⚠️ WARNHINWIESE

**Die Nichtbeachtung der folgenden potenziell gefährlichen Situationen kann zu einem Unfall oder Zusammenstoß und damit zum Tod oder zu schweren Verletzungen führen.**

Vergleichen Sie die Informationen, die über das Navigationssystem angezeigt werden, sorgfältig mit anderen verfügbaren Informationsquellen, einschließlich Straßenschildern, Orientierungspunkten und Landkarten. Aus Sicherheitsgründen sollten Sie Unstimmigkeiten oder offene Fragen klären, bevor Sie die Fahrt mit dem Navigationssystem fortsetzen.

Bei der Verwendung Ihres Fahrzeugs sollten Sie immer auf Sicherheit bedacht sein.

Lassen Sie sich während der Fahrt durch das Navigationssystem nicht ablenken, und behalten Sie stets die Verkehrssituation im Blick. Schauen Sie während der Fahrt so selten wie möglich auf den Bildschirm des Navigationssystems und folgen Sie so weit wie möglich den Sprachanweisungen.

Zielorteingaben, Einstellungsänderungen und umfangreiche Verwendung der Funktionen des Navigationssystems sollten während der Fahrt unterbleiben. Parken Sie Ihr Fahrzeug stets sicher und verkehrsgerecht bevor Sie sich an zeitintensive Bedienungsvorgänge machen.

Halten Sie die Lautstärke des Systems auf einem ausreichend niedrigen Niveau, um während der Fahrt Außengeräusche wahrnehmen zu können. Wenn Sie keine Außengeräusche hören, reagieren Sie möglicherweise zu spät auf Veränderungen in der Verkehrssituation. Dies kann Unfälle verursachen.

Das Navigationssystem wird die aktuelle Position des Fahrzeugs beim ersten Einsatz nach dem Kauf nicht sofort korrekt anzeigen, und auch dann nicht, wenn die Fahrzeugbatterie abgeklemmt wurde. Allerdings werden schon bald GPS-Satellitensignale empfangen, mit deren Hilfe die richtige Position angezeigt werden kann.

Achten Sie auf die Umgebungstemperatur. Der Einsatz des Navigationssystems bei extremen Temperaturen kann zu Fehlfunktionen oder Beschädigung führen. Beachten Sie ferner, dass das Gerät beschädigt werden kann durch starke Vibrationen, durch Kontakt mit metallischen Gegenständen, oder durch Eindringen von Wasser ins Innere des Geräts.

## ⚠️ AUFMERKSAMKEITSGEBOTE

**Die Nichtbeachtung der folgenden potenziell gefährlichen Situationen kann zu Verletzungen oder Sachschäden führen.**

Das Navigationssystem ist entworfen, um Ihnen Routenvorschläge zu unterbreiten. Es berücksichtigt weder Wetter- und Verkehrsbedingungen oder Straßensperren, noch andere Faktoren, die sich auf die Sicherheit oder den Zeitplan während der Fahrt auswirken können.

Betrachten Sie das Navigationssystem als einfaches Hilfsmittel. Unter keinen Umständen sollten Sie das Navigationssystem dort einsetzen, wo eine präzise Messung von Richtung, Entfernung, Standort oder Topographie benötigt wird.

Das sog. Global Positioning System (GPS) wird betrieben von der Regierung der Vereinigten Staaten, der die alleinige Verantwortung für Genauigkeit und Wartung obliegt. Das staatliche System ist Veränderungen unterworfen, welche die Genauigkeit und Leistung aller GPS-Geräte, einschließlich Ihres Navigationssystems, beeinträchtigen könnten. Obwohl es sich bei dem Navigationssystem um ein Präzisionsgerät handelt, kann es, wie jedes andere Navigationsgerät auch, missbraucht oder falsch interpretiert werden, und dadurch für Gefahr sorgen.

## WICHTIGE INFORMATIONEN

### Schutz der Fahrzeugbatterie

Dieses Navigationssystem kann verwendet werden, während der Zündschlüssel auf ON- oder ACC-Stellung steht. Um die Batterie zu schonen, sollte jedoch, wann immer möglich, das System nur bei laufendem Motor eingesetzt werden. Wird das Navigationssystem über einen längeren Zeitraum bei ausgeschaltetem Motor betrieben, kann die Batterie hierdurch entladen werden.

### Landkarten-Daten-Information

Eines der Ziele von Garmin ist es, den Kunden die vollständigsten und genauesten Karten, die verfügbar sind, zu einem vernünftigen Preis zu liefern. Wir verwenden eine Kombination von staatlichen und privaten Datenquellen, die wir anhand von Produktliteratur und Copyright-Mitteilungen für den Verbraucher auffindig machen. Praktisch alle Datenquellen beinhalten in irgendeiner Form ungenaue oder unvollständige Daten. In einigen Ländern sind vollständige und genaue Karteninformationen nicht erhältlich oder unverhältnismäßig teuer.

## Erste Schritte

Schalten Sie das Gerät ein und führen einige Setup-Schritte vor der Verwendung durch.

Drücken Sie die <MENU>-Taste.

### DNX7

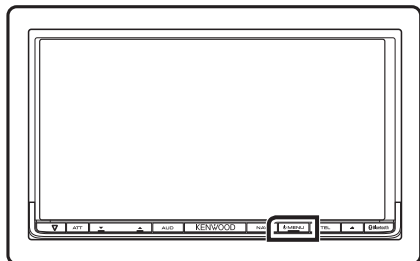

### DNX5

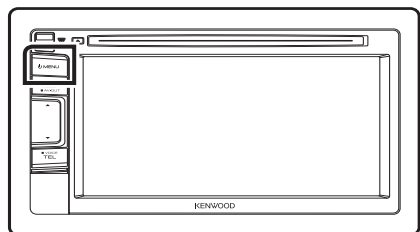

### DNX4

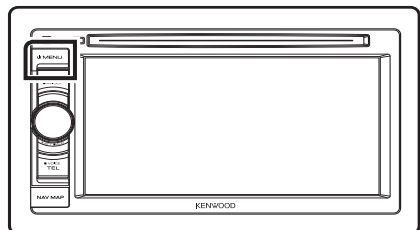

Das Gerät ist eingeschaltet.

Die "Grundeinstellungen" müssen nur beim ersten Einsatz nach dem Kauf, und nach einem Zurücksetzen der Einstellungen des Geräts durchgeführt werden.

## 1 Drücken Sie den entsprechenden Touchkey und stellen Sie den Wert ein.



### Language / Ansagen

Wählen Sie die Sprache für den Steuerbildschirm und die Einstellungselemente aus. Die Werkseinstellung ist "British English (en)". (Bedienungsanleitung S.79)

Drücken Sie [Enter] nach der Einstellung.

### Angle / Winkel DNX7

Stellen Sie die Position des Monitors ein. Werkseinstellung ist "0". (Bedienungsanleitung S.82)

Drücken Sie [↵] nach der Einstellung.

### iPod AV Interface Use / iPod AV Interface-nutzen

Stellt Sie den Anschluss ein, an dem Ihr iPod angeschlossen ist. Werkseinstellung ist "iPod". (Bedienungsanleitung S.88)

### Color / Farbe

Stellt die Beleuchtungsfarbe des Bildschirms und der Tasten ein. Sie können wählen, ob Sie den Color-Scan zur Einstellung der Scan-Farbe durchführen möchten. (Bedienungsanleitung S.83)

Drücken Sie [↵] nach der Einstellung.

### Camera

Stellen Sie die Parameter für die Kamera ein. (Bedienungsanleitung S.86)

Drücken Sie [↵] nach der Einstellung.

## 2 Drücken Sie [Finish / Ende].

### HINWEIS

- Weitere Details zu den Bedienvorgängen jeder Einstellung finden Sie in der Bedienungsanleitung.

## Grundfunktionen

### Tastenfunktionen auf dem Frontpanel

#### DNX7230DAB

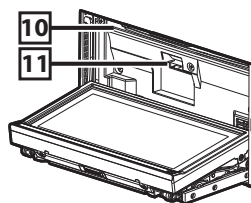
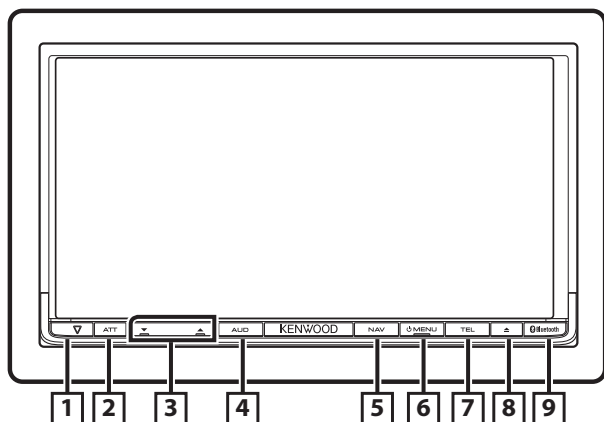

#### Einsetzen einer SD-Karte

- 1) Drücken Sie die **8** <▲>-Taste für 1 Sekunde.  
Das Panel öffnet sich vollständig.
- 2) Halten Sie die Karte wie rechts in der Illustration gezeigt und schieben Sie sie bis zum hörbaren Einrasten in den Steckplatz.

#### ● Zum Auswurf der Karte:

Drücken Sie die Karte, bis es klickt, und lassen Sie sie anschließend los.  
Die Karte springt heraus, so dass Sie sie mit Ihren Fingern herausziehen können.

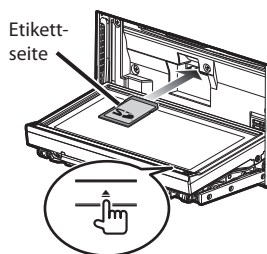



Nummer	Name	Handlung
1	▽ (Rücksetzen)	<ul style="list-style-type: none"> <li>• Wenn das Gerät oder das angeschlossene Gerät nicht richtig funktioniert, wird das Gerät auf die Werkseinstellungen zurückgesetzt, sobald diese Taste gedrückt wird (<b>Bedienungsanleitung S.109</b>).</li> <li>• Falls die Funktion Security Indicator (SI) eingeschaltet ist, blinkt diese Anzeige, wenn die Zündung des Fahrzeugs abgestellt ist (<b>Bedienungsanleitung S.80</b>).</li> </ul>
2	ATT	<ul style="list-style-type: none"> <li>• Lautstärkeabschwächung ein-/ausschalten.</li> <li>• Drücken Sie die Taste länger als 1 Sekunde, um den Bildschirm auszuschalten.</li> </ul>
3	▼, ▲ (Lautst.)	Lautstärkeregelung.
4	AUD	<ul style="list-style-type: none"> <li>• Anzeige des Graphic-Equalizer-Bildschirms (<b>Bedienungsanleitung S.95</b>)*.</li> <li>• Drücken Sie die Taste länger als 1 Sekunde, um die Kamerabildanzeige ein-/auszuschalten.</li> </ul>
5	NAV	<ul style="list-style-type: none"> <li>• Zeigt den Navigationsbildschirm an.</li> <li>• Drücken Sie die Taste 1 Sekunde, um die AV-Ausgangsquellen zu schalten.</li> </ul>
6	MENU	<ul style="list-style-type: none"> <li>• Zeigt den Top-Menübildschirm an (<b>Bedienungsanleitung S.19</b>).</li> <li>• Drücken Sie die Taste länger als 1 Sekunde, um die Stromversorgung auszuschalten.</li> <li>• Ist die Stromversorgung ausgeschaltet, wird sie hierdurch eingeschaltet.</li> </ul>
7	TEL	<ul style="list-style-type: none"> <li>• Zeigt den Freisprech-Bildschirm an (<b>Bedienungsanleitung S.64</b>).</li> <li>• Drücken für 1 Sekunde zeigt den Bildschirm Voice Recognition (Spracherkennung) an (<b>Bedienungsanleitung S.72</b>).</li> </ul>
8	▲ (Auswerfen)	<ul style="list-style-type: none"> <li>• Wirft die Disc aus.</li> <li>• Ist das Panel geöffnet, drücken Sie die Taste, um das Panel vor dem Disc-Fach zu schließen, oder drücken Sie die Taste für 1 Sekunde, um die Disc auszuwerfen.</li> <li>• Ist das Panel geschlossen, drücken Sie die Taste für 1 Sekunde, um das Panel zur Freigabe des SD-Kartensteckplatzes vollständig zu öffnen.</li> </ul>
9	Fernsensor	Empfängt das Fernbedienungssignal.
10	Disc-Einführschlitz	Ein Schlitz zur Einführung von Discs.
11	SD-Kartensteckplatz	Ein Schlitz zur Einführung einer SD-Karte. Die Karte wird zur Aktualisierung der Landkarte verwendet. Wie Sie die Landkarte aktualisieren, erfahren Sie in der Bedienungsanleitung des Navigationssystems. Darüber hinaus können Sie AV-Dateien abspielen, die auf der Karte gespeichert sind.

\* Unter bestimmten Umständen ist es möglich, dass die Anzeige nicht auf den Graphic-Equalizer-Bildschirm umschaltet.

## DNX5230DAB/DNX5230BT

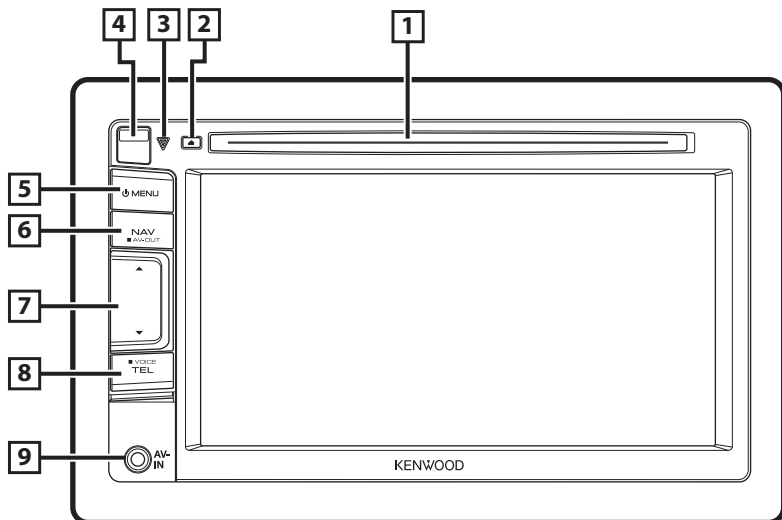

### Einsetzen einer microSD-Karte

- 1) Schieben Sie den **4** Riegel nach oben, um das Frontpanelteil zu lösen.
- 2) Halten Sie die microSD-Karte so, dass sie mit der Etikettenseite nach links und der Kante mit der Kerbe nach oben zeigt, und schieben Sie sie bis zum hörbaren Einrasten in den Steckplatz.

#### ● Zum Auswurf der Karte:

Drücken Sie die Karte, bis es klickt, und lassen Sie sie anschließend los.

Die Karte springt heraus, so dass Sie sie mit Ihren Fingern herausziehen können.

#### ● Anbringen des Frontpanels:

Halten Sie das Panel sicher fest, damit es nicht versehentlich herunterfällt und setzen Sie es auf die angebrachte Platte, bis es fest sitzt.

#### HINWEIS

- Beim Abnehmen des Frontpanelteils entfernen Sie dieses bitte wie rechts in der Illustration gezeigt zur Vorderseite hin. Wenn es nach oben hin entfernt wird, kann das Frontpanel brechen.

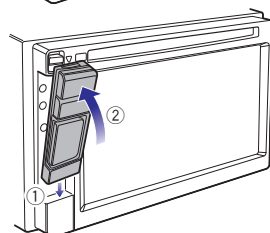
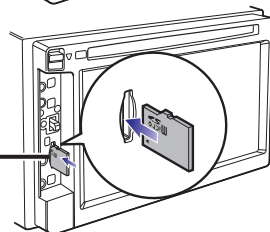
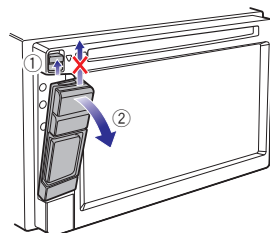

Nummer	Name	Handlung
1	Disc-Einführschlitz	Ein Schlitz zur Einführung von Discs.
2	▲ (Auswerfen)	<ul style="list-style-type: none"> <li>• Wirft die Disc aus.</li> <li>• Drücken Sie die Taste 1 Sekunde, um die Disc auszuwerfen.</li> </ul>
3	▽ (Rücksetzen)	<ul style="list-style-type: none"> <li>• Wenn das Gerät oder das angeschlossene Gerät nicht richtig funktioniert, wird das Gerät auf die Werkseinstellungen zurückgesetzt, sobald diese Taste gedrückt wird (<b>Bedienungsanleitung S.109</b>).</li> <li>• Falls die Funktion Security Indicator (SI) eingeschaltet ist, blinkt diese Anzeige, wenn die Zündung des Fahrzeugs abgestellt ist (<b>Bedienungsanleitung S.80</b>).</li> </ul>
4	Auslösetaste	Entfernt das Bauteil Frontpanel.
5	MENU	<ul style="list-style-type: none"> <li>• Zeigt den Top-Menübildschirm an (<b>Bedienungsanleitung S.19</b>).</li> <li>• Drücken Sie die Taste länger als 1 Sekunde, um die Stromversorgung auszuschalten.</li> <li>• Ist die Stromversorgung ausgeschaltet, wird sie hierdurch eingeschaltet.</li> </ul>
6	NAV	<ul style="list-style-type: none"> <li>• Zeigt den Navigationsbildschirm an.</li> <li>• Drücken Sie die Taste 1 Sekunde, um die AV-Ausgangsquellen zu schalten.</li> </ul>
7	▼, ▲	• Lautstärkeregelung.
8	TEL	<ul style="list-style-type: none"> <li>• Zeigt den Freisprech-Bildschirm an (<b>Bedienungsanleitung S.64</b>).</li> <li>• Drücken für 1 Sekunde zeigt den Bildschirm Voice Recognition (Spracherkennung) an (<b>Bedienungsanleitung S.72</b>).</li> </ul>
9	Eingangsbuchse	Eine Eingangsbuchse für externes Gerät.
10	microSD-Kartensteckplatz	Ein Schlitz zur Einführung einer SD-Karte. Die Karte wird zur Aktualisierung der Landkarte verwendet. Wie Sie die Landkarte aktualisieren, erfahren Sie in der Bedienungsanleitung des Navigationssystems. Darüber hinaus können Sie AV-Dateien abspielen, die auf der Karte gespeichert sind.

## DNX4230DAB/DNX4230BT

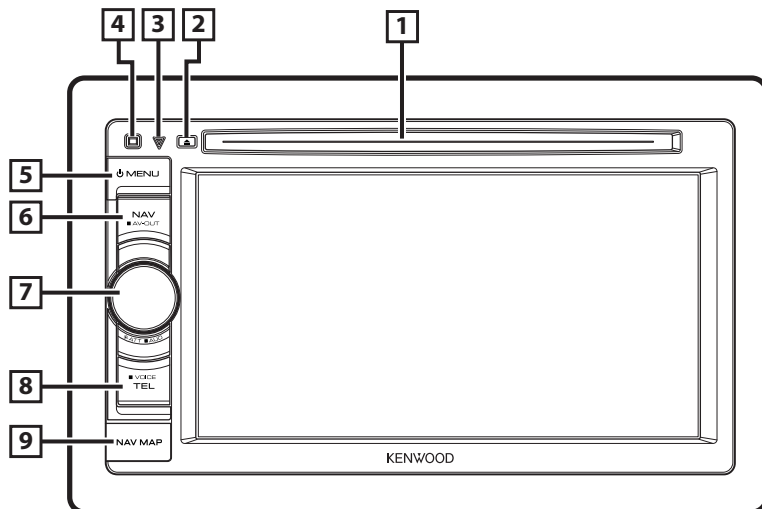

### Einsetzen einer microSD-Karte

- 1) Öffnen Sie die **9** microSD-Kartensteckplatz-Abdeckung wie rechts in der Illustration gezeigt.
- 2) Halten Sie die microSD-Karte so, dass sie mit der Etikettenseite nach oben und der Kante mit der Kerbe nach rechts zeigt, und schieben Sie sie bis zum hörbaren Einrasten in den Steckplatz.

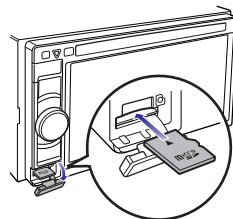

#### ● Zum Auswurf der Karte:

Drücken Sie die Karte, bis es klickt, und lassen Sie sie anschließend los.

Die Karte springt heraus, so dass Sie sie mit Ihren Fingern herausziehen können.

Nummer	Name	Handlung
1	Disc-Einführschlitz	Ein Schlitz zur Einführung von Discs.
2	▲ (Auswerfen)	<ul style="list-style-type: none"> <li>• Wirft die Disc aus.</li> <li>• Drücken Sie die Taste 1 Sekunde, um die Disc auszuwerfen.</li> </ul>
3	▽ (Rücksetzen)	<ul style="list-style-type: none"> <li>• Wenn das Gerät oder das angeschlossene Gerät nicht richtig funktioniert, wird das Gerät auf die Werkseinstellungen zurückgesetzt, sobald diese Taste gedrückt wird (<b>Bedienungsanleitung S.109</b>).</li> <li>• Falls die Funktion Security Indicator (SI) eingeschaltet ist, blinkt diese Anzeige, wenn die Zündung des Fahrzeugs abgestellt ist (<b>Bedienungsanleitung S.80</b>).</li> </ul>
4	Fernsensor	Empfängt das Fernbedienungssignal.
5	MENU	<ul style="list-style-type: none"> <li>• Zeigt den Top-Menübildschirm an (<b>Bedienungsanleitung S.19</b>).</li> <li>• Drücken Sie die Taste länger als 1 Sekunde, um die Stromversorgung auszuschalten.</li> <li>• Ist die Stromversorgung ausgeschaltet, wird sie hierdurch eingeschaltet.</li> </ul>
6	NAV	<ul style="list-style-type: none"> <li>• Zeigt den Navigationsbildschirm an.</li> <li>• Drücken Sie die Taste 1 Sekunde, um die AV-Ausgangsquellen zu schalten.</li> </ul>
7	Lautstärkeregler	<ul style="list-style-type: none"> <li>• Durch Drehen wird die Lautstärke auf- und abgeregelt.</li> <li>• Drücken schaltet die Lautstärkeabschwächung Ein/Aus.</li> <li>• Drücken Sie die Taste für 1 Sekunde zur Anzeige des Klangregelungsbildschirms (<b>Bedienungsanleitung S.96</b>)*.</li> </ul>
8	TEL	<ul style="list-style-type: none"> <li>• Zeigt den Freisprech-Bildschirm an (<b>Bedienungsanleitung S.64</b>).</li> <li>• Drücken für 1 Sekunde zeigt den Bildschirm Voice Recognition (Spracherkennung) an (<b>Bedienungsanleitung S.72</b>).</li> </ul>
9	microSD-Kartensteckplatz	Ein microSD-Kartensteckplatz zum Aktualisieren der Landkarte. Wie Sie die Landkarte aktualisieren, erfahren Sie in der Bedienungsanleitung des Navigationssystems.

\* Unter bestimmten Umständen ist es möglich, dass die Anzeige nicht auf den Klangsregelungsbildschirm umschaltet.

## Gemeinsame Funktionen

### Allgemein

Es gibt eine Reihe von Funktionen, die von praktisch jedem Bildschirm aus aufgerufen werden können.

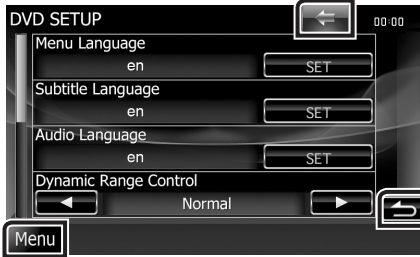

### Bildschirm-Liste

Die meisten Bildschirm-Listen haben einige gemeinsame Funktionstasten.



### Flick-Scrolling

Die meisten Bildschirm-Listen lassen sich mit einer Auf-/Ab- bzw. Rechts-/Linksbewegung des Fingers auf dem Bildschirm durchblättern.



### [Menu]

Keht zurück zum Top-Menübildschirm. Berühren für mindestens 1 Sekunde zeigt den Bildschirm Screen Control (DISP einstellen.) an. (Auch wenn ein Bild angezeigt ist, zeigt Berühren für mindestens 1 Sekunde den Bildschirm Screen Control (DISP einstellen.) an.)

### ← (RETURN)

Keht zurück zum vorherigen Bildschirm.

### ← (Common-Menu-Touchkey)

Antippen, um das Common Menu einzublenden. Der Inhalt des Menüs ist wie folgt.

- : DNX7 Zeigt den EXT-SW-Steuerungsbildschirm an.
- : Zeigt den SETUP-Menübildschirm an.
- : Zeigt den Audio-Control-Menübildschirm an.
- : Zeigt den Steuerungsbildschirm der aktuellen Quelle an. Icon-Feature ändert sich je nach Quelle.
- : Schließt das Menü.

### ⏪ (Scroll)

Scrollt die Textanzeige.

### All ▶ usw.

Touchkeys mit unterschiedlichen Funktionen werden hier angezeigt. Die angezeigten Tasten variieren je nach aktueller Audioquelle, Status etc. Beispiele finden Sie unter **Bildschirm-Liste (S.21)** in der Bedienungsanleitung.

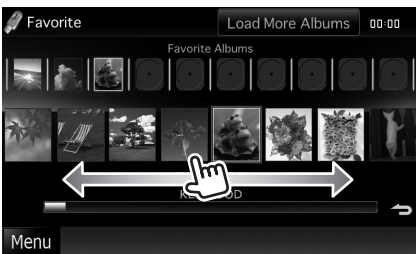

## Frontpanel entfernen **DNX7** **DNX5**

Sie können das Frontpanel zwecks Diebstahlschutz entfernen.

### **DNX7**

Drücken Sie die <▲>-Taste für 1 Sekunde zur Öffnung des Frontpanels.

Nehmen Sie das Panel dann wie in den nachfolgenden Diagrammen dargestellt ab.

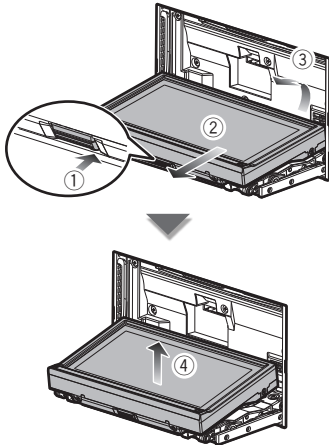

### ● Nach dem Abnehmen

Legen Sie das Panel in den mitgelieferten Schutzbeutel.

### HINWEIS

- Die angebrachte Platte schließt sich automatisch 10 Sekunden nachdem das Frontpanel gelöst worden ist. Entfernen Sie das Panel das geschieht.
- Für Informationen zum Anbringen des Panels, siehe **Anbringen des Frontpanels (S.61)**.

### **DNX5**

Schieben Sie zum Abnehmen des Frontpanelteils den Riegel nach oben.

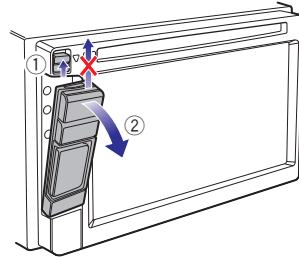

### ● Frontpanel anbringen

Halten Sie das Panel sicher fest, damit es nicht versehentlich herunterfällt und setzen Sie es auf die angebrachte Platte, bis es fest sitzt.

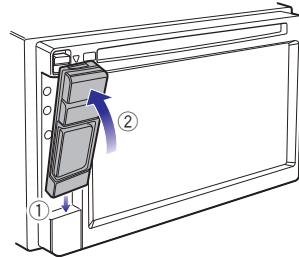

### HINWEIS

- Beim Abnehmen des Frontpanelteils entfernen Sie dieses bitte wie rechts in der Illustration gezeigt zur Vorderseite hin. Wenn es nach oben hin entfernt wird, kann das Frontpanel brechen.
- Um einer Verschlechterung vorzubeugen, berühren Sie die Anschlüsse des Geräts und des Frontpanels nicht mit den Fingern.
- Wenn die Anschlüsse am Gerät oder Frontpanel verschmutzt sind, wischen Sie sie bitte mit einem sauberen und trocknen weichen Tuch ab.

# Verwendung des Navigationssystems

**1 Drücken Sie die <NAV>-Taste zur Anzeige des Navigationsbildschirms.**

**2 Starten Sie die gewünschte Funktion auf dem Hauptmenü-Bildschirm.**



1	Signalstärke der GPS-Satelliten.
2	Findet einen Bestimmungsort.
3	Anzeige der Landkarte.
4	Verwendet Apps wie ecoRoute und Help.
5	Regelt die Einstellungen.

## HINWEIS

- Zusätzliche Informationen zur Verwendung des Navigationssystems erhalten Sie in der Hilfe. Zum Anzeigen der Hilfe berühren Sie bitte [Apps] und dann [Help].

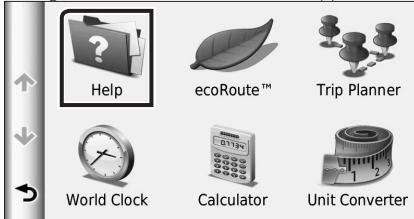

- Für nähere Informationen über Ihr Navigationssystem laden Sie bitte die neueste Version der Bedienungsanleitung von [manual.kenwood.com/edition/im366](http://manual.kenwood.com/edition/im366) herunter.

**3 Geben Sie den Bestimmungsort ein und starten Sie die Navigation.**

### ● Attraktionen finden.

- 1) Drücken Sie [Where To?].
- 2) Wählen Sie eine Kategorie und eine Unterkategorie.
- 3) Wählen Sie einen Bestimmungsort.
- 4) Drücken Sie [Go!].

## HINWEIS

- Zum Eingeben der Buchstaben des Namens berühren Sie bitte den Search-Balken (Suchbalken) und geben Sie die Buchstaben ein.



## 4 Folgen Sie der Route zum Bestimmungsort.

### ACHTUNG

- Die Anzeige der Geschwindigkeitsbegrenzung dient nur zur Information und ersetzt nicht die Verantwortung des Fahrers, alle angezeigten Geschwindigkeitsbegrenzungen einzuhalten und jederzeit mit einer sicheren und besonnenen Fahrweise am Verkehr teilzunehmen. Garmin und JVC KENWOOD sind nicht verantwortlich für etwaige Bußgelder oder Vorladungen, die aus der Missachtung von Verkehrsregeln oder Verkehrszeichen resultieren.

Ihre Route ist durch eine magentafarbene Linie gekennzeichnet. Ihr Navigationssystem führt Sie auf Ihrer Route mit Sprachanweisungen, Pfeilen auf der Karte und Anweisungen am oberen Rand der Karte zum Bestimmungsort. Wenn Sie von der ursprünglichen Route abweichen, berechnet das Navigationssystem die Route neu.

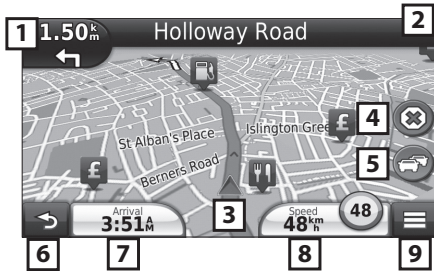

1	Anzeige der nächsten Abzweigung bzw. Kreuzung, sofern verfügbar.
2	Anzeige der Liste mit den Abzweigungen.
3	Anzeige der Where Am I? Seite.
4	Stoppt die aktuelle Route.
5	Zeigt Verkehrsinformationen zur Route an.
6	Keht zurück zum Hauptmenü.
7	Anzeige eines anderen Datenfeldes.
8	Anzeige des Trip-Computer.
9	Zeigt mehr Optionen an.

### HINWEIS

- Drücken und ziehen Sie die Landkarte gleichzeitig, um einen anderen Bereich der Landkarte anzeigen zu lassen.
- Ein Icon für Geschwindigkeitsbegrenzung könnte angezeigt werden, während Sie auf Fernstraßen fahren.

### ● Zwischenstopp einfügen

- Während Sie zum Bestimmungsort unterwegs sind, drücken Sie [↶] und dann drücken Sie [Where To?].
- Wählen Sie einen Zwischenstopp aus.
- Drücken Sie [Go!].
- Berühren Sie [Add to Active Route], um diesen Stopp vor dem Endziel zu ergänzen.

### ● Umweg fahren

- Während Sie zum Bestimmungsort unterwegs sind, drücken Sie [☰].
- Drücken Sie [↔].

## Weitere Features

### ● Verkehrsreiche Strecken auf Ihrer Route vermeiden

- 1) Drücken Sie das Traffic-Icon auf der Landkarte.
- 2) Drücken Sie [Traffic On Route].
- 3) Falls notwendig, drücken Sie die Pfeile, um sich über andere Verkehrsbehinderungen auf Ihrer Route zu informieren.
- 4) Berühren Sie [  ] > [Avoid].

### ● Anzeige der Verkehrskarte.

Die Verkehrskarte zeigt mittels optischer Farbkodierung das Verkehrsaufkommen und staubedingte Verzögerungen in Ihrer Umgebung.

### ● Wissenswertes über Verkehrsinformationen

#### ACHTUNG

- Verkehrsdienste sind in einigen Gebieten bzw. Ländern nicht verfügbar.
  - Garmin und JVC KENWOOD sind nicht verantwortlich für die Richtigkeit oder Aktualität der Verkehrsinformationen.
- In Verbindung mit einem FM-Verkehrsfunkempfänger kann das Navigationssystem aktuelle Verkehrsinformationen empfangen und auswerten. Wird eine Verkehrsmeldung empfangen, sehen Sie dieses auf der Landkarte und können Ihre Route so ändern, dass Sie Verkehrsbehinderungen auf Ihrer Route vermeiden. Das Abo für den FM-TMC-Empfänger wird automatisch aktiviert, sobald Ihr Navigationssystem Signale vom GPS-Satelliten und Verkehrsmeldungen vom Service-Provider empfängt. Besuchen Sie [www.garmin.com/fmtraffic](http://www.garmin.com/fmtraffic) für weitere Informationen.

### ● Software aktualisieren

Zur Aktualisierung der Software des Navigationssystems müssen Sie über ein USB-Massenspeichergerät und eine Internet-Verbindung verfügen.

- 1) Besuchen Sie [www.garmin.com/Kenwood](http://www.garmin.com/Kenwood).
- 2) Finden Sie Ihr Modell und wählen Sie [Software Updates] > [Download].
- 3) Lesen und akzeptieren Sie die Bedingungen der Lizenzvereinbarung.
- 4) Folgen Sie den Anweisungen auf der Website, um die Installation des Software-Updates abzuschließen.

### ● Landkarten aktualisieren

Sie können aktualisierte Kartendaten von Garmin kaufen oder erfragen Sie Details von Ihrem Kenwood-Fachhändler bzw. Kenwood-Service-Center.

- 1) Besuchen Sie [www.garmin.com/Kenwood](http://www.garmin.com/Kenwood).
- 2) Wählen Sie [Order Map Updates] für Ihr Kenwood-Gerät.
- 3) Folgen Sie den Anleitungen auf der Website, um Ihre Landkarten zu aktualisieren.

# Musik abspielen

Sie können Audiodateien von Musik-CD, Discs, USB-Speichergerät und iPod abspielen.

## HINWEIS

• Für Details zu abspielbaren Dateiformaten, Medienformaten, iPod-Model, usw., siehe Bedienungsanleitung.

## 1 Verbinden Sie das Speichermedium, das Sie abspielen möchten, wie nachfolgend dargestellt.

### Disc

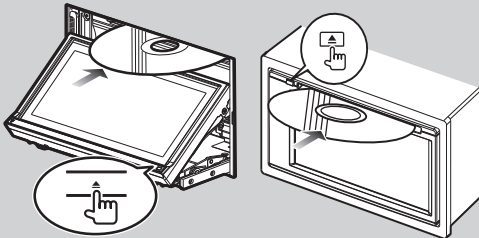

#### DNX7

- 1) Drücken Sie die <▲>-Taste zur Öffnung des Frontpanels.
- 2) Schieben Sie die Disc in den Schlitz.

#### ● Zum Auswurf der Disc:

Drücken Sie die <▲>-Taste.

#### DNX5 DNX4

- 1) Schieben Sie die Disc in den Schlitz.  
→ *Startet Wiedergabe.*

#### ● Zum Auswurf der Disc:

Drücken Sie die <▲>-Taste.

### iPod, USB-Gerät

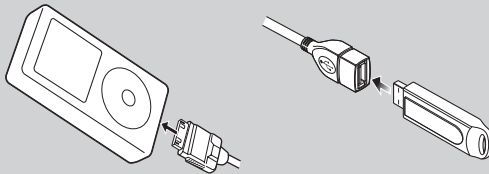

- 1) Verbinden Sie das Gerät mit jedem Kabel.

→ *Startet Wiedergabe.*

#### ● Um das Gerät zu trennen:

Berühren Sie auf dem Bildschirm [◀] und dann [▲].

Trennen Sie das Gerät vom Kabel.

### SD-Karte

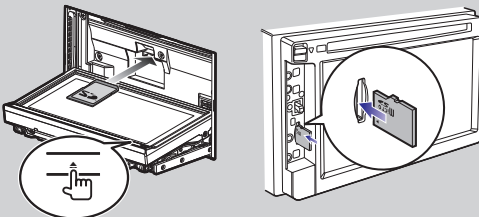

#### DNX7

- 1) Drücken Sie [▲] länger als 1 Sekunde, um das Frontpanel zu öffnen und die Karte einzulegen.

#### DNX5

- 1) Nehmen Sie das Frontpanel ab und stecken Sie die Karte ein.

- 2) Anbringen des Frontpanels

→ *Startet Wiedergabe.*

#### ● Zum Auswurf der Karte:

Drücken Sie die Karte, bis es klickt, und lassen Sie sie anschließend los. Die Karte springt heraus, so dass Sie sie herausziehen können.

Fortsetzung

## 2 Steuern Sie die Wiedergabe der Musik am Quellensteuerungsbildschirm.

Die folgenden Symbole stellen die Touchkeys auf dem Bildschirm dar.

Die Funktionen der Touchkeys bleiben gleich, unabhängig von der Quelle, die Sie ausgewählt haben.



Grundfunktionen dieses Bildschirms

Wiedergabe oder Pause:	▶
Wiedergabe anhalten:	■
Trennt das Gerät:	△
Durchsucht vorigen/nächsten Inhalt.	◀◀▶▶
Schneller Vor- oder Rücklauf (nur Discs, CDs, USB-Geräte):	◀◀◀▶▶▶ bzw. bewegen Sie den Cursor in der Mittenleiste
Wiederholt aktuelle Inhalte:	🔄
Zufallswiedergabe des gesamten Inhalts:	🎲

### HINWEIS

- Weitere Bedienvorgänge finden Sie in der Bedienungsanleitung.
- Wird der gewünschte Touchkey in der Multifunktionsleiste nicht dargestellt, drücken Sie [◀◀] zum Wechseln des Menüs.

## 3 Suchen Sie den Titel bzw. die Datei, die Sie hören möchten.

### ● Listensuchlauf

- 1) Berühren Sie die Mitte des Bildschirms.  
Die Inhaltsliste des abgespielten Speichermediums wird angezeigt.  
Werden nur Informationen zum aktuellen Titel angezeigt, drücken Sie [Up Arrow], um zur Listenanzeige zu wechseln.



### ● Erweiterte Suche

- 1) Drücken Sie [Q].
- 2) Drücken Sie die gewünschte Verfeinerungsmethode.  
Die Liste wird gemäß Ihrer Auswahl verfeinert angezeigt.
- 3) Drücken Sie auf das gewünschte Element.



### HINWEIS

- Für Details zu den Suchfunktionen, siehe **Suchfunktionen (S.40)** in der Bedienungsanleitung.

# Filme/Bilder abspielen

Sie können Video-DVDs, Video-CDs (VCD) und Videodateien von Disc-Medien und iPods sowie Bilddateien von USB-Speichergeräten abspielen.

## HINWEIS

- Für Details zu abspielbaren Dateiformaten, Geräteformaten, usw., siehe Bedienungsanleitung.

## 1 Wählen Sie das gewünschte Speichermedium aus.

Für Informationen über das Verfahren zum Verbinden siehe **Musik abspielen (S.53)**.

## 2 Steuern Sie Film/Bild durch Berühren des Bildschirms.

Jeder Bereich des Bildschirms hat eine eigene Funktion.



1	2	3
DVD: Zeigt das DVD-Menü an. <sup>*1</sup> VCD: Zeigt den Zoom-Steuerungsbildschirm an. <sup>*2</sup> Discs: Zeigt das Disc-Menü an. <sup>*3</sup>	Zeigt den Quellensteuerungsbildschirm an.	<ul style="list-style-type: none"> <li>• Durchsucht vorigen/nächsten Inhalt bzw. Datei.</li> <li>• Wenn man von der Mitte der Anzeige nach links oder rechts navigiert, wird ein schneller Rück- oder Vorlauf durchgeführt. Um den schnellen Vor- oder Rücklauf anzuhalten, drücken Sie auf die Mitte der Anzeige.<sup>*4</sup></li> </ul>

<sup>\*1</sup> Siehe **DVD-Disc-Menü-Funktionen (S.27)** in der Bedienungsanleitung.

<sup>\*2</sup> Siehe **Zoom-Steuerung für DVD und VCD (S.29)** in der Bedienungsanleitung.

<sup>\*3</sup> Siehe **Film-Steuerung (S.45)** in der Bedienungsanleitung.

<sup>\*4</sup> Für iPod/USB ist diese Funktion je nach abgespieltem Dateiformat eventuell nicht verfügbar.

## HINWEIS

- Für Informationen über Bedienvorgänge auf dem Quellensteuerungsbildschirm, siehe **Musik abspielen (S.53)**.

Die Suche per Kategorie/Link/Album-Cover ist jedoch nicht möglich.

- Drücken Sie [ ] (zum Aufruf drücken Sie [ ] auf dem Quellensteuerungsbildschirm) zum Ausblenden aller Touchkeys.

# Radioprogramme hören

## 1 Drücken Sie [MENU] auf irgendeinem Bildschirm.



Zeigt den Top-Menübildschirm an.

## 2 Drücken Sie [TUNER].

Das Gerät schaltet auf Radio als Quelle.



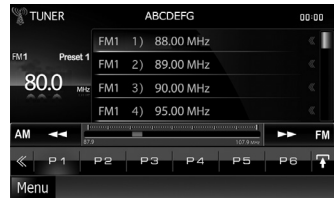

## 3 Bedienung auf dem Quellensteuerungsbildschirm.

### ● Sendersuchlauf

- 1) Drücken Sie [].  
Unterfunktionsmenü wird angezeigt.
- 2) Drücken Sie [AM] bzw. [FM] zur Auswahl des Frequenzbandes.
- 3) Berühren Sie [] oder [] zum Abstimmen auf die gewünschte Station..



### ● Automatische Programmspeicherung

- 1) Drücken Sie [].  
Unterfunktionsmenü wird angezeigt.
- 2) Drücken Sie [AM] bzw. [FM] zur Auswahl des Frequenzbandes.
- 3) Drücken Sie [].
- 4) Drücken Sie [AME].
- 5) Drücken Sie [] oder [] im Unterfunktionsmenü.  
Automatische Programmspeicherung startet.

### ● Abrufen des gespeicherten Senders.

- 1) Drücken Sie [P#].  
Die Preset-Liste können Sie anzeigen lassen, in dem Sie auf die Mitte der Frequenzanzeige drücken.

### HINWEIS

- Für weitere Bedienvorgänge siehe **Radio-Grundfunktionen (S.52)** in der Bedienungsanleitung.

# Telefonanrufe tätigen

Sie können hierzu Ihr Bluetooth-Mobiltelefon verwenden, wenn es mit diesem Gerät verbunden ist.

## 1 Mobiltelefon am Gerät anmelden.

Befolgen Sie die nachfolgend beschriebene Vorgehensweise. Für Details zur Vorgehensweise siehe **Registrieren des Bluetooth-Gerätes (S.65)** in der Bedienungsanleitung.

- 1) Drücken Sie [Menu] auf irgendeinem Bildschirm. Zeigt den Top-Menübildschirm an.
- 2) Drücken Sie [SETUP]. Der SETUP-Menübildschirm wird angezeigt.
- 3) Berühren Sie [Bluetooth]. Der Bluetooth-SETUP-Bildschirm wird angezeigt.
- 4) Drücken Sie [Search / Suche]. Der Bildschirm Searched Device List wird angezeigt.
- 5) Drücken Sie [PIN Code Set] im Bildschirm Searched Device List.
- 6) PIN-Code eingeben, dann drücken Sie [Enter / Eingabe].
- 7) Wählen Sie Ihr Mobiltelefon aus der Liste, die im Bildschirm Searched Device List dargestellt wird. Die Registrierung ist abgeschlossen.

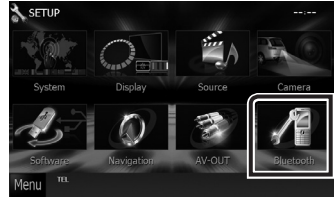

## 2 Mobiltelefon an das Gerät anschließen.

- 1) Berühren Sie im Bluetooth-SETUP-Bildschirm den Namen des zu verbindenden Geräts.
- 2) Berühren Sie [ON] von [TEL(HFP)] im Bildschirm BT Connection Settings (Einstellung der BT-Verbindung). Das ausgewählte Gerät wird mit dem Gerät verbunden.

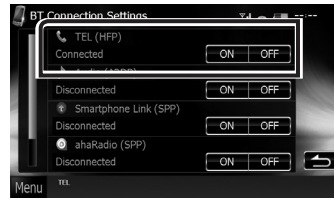

Wenn die Registrierung ihres Handys beendet ist, wird automatisch das Telefonbuch des Handys auf dieses Gerät heruntergeladen.

**Fortsetzung**

### 3 Telefonanrufe tätigen bzw. annehmen.



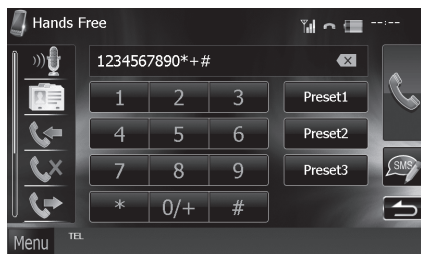

Siehe nachfolgende Tabelle für jeweilige Betriebsmethode.





#### Anruf durch Eingabe einer Telefonnummer

- ① Geben Sie eine Telefonnummer mittels Zifferntasten ein.
- ② Drücken Sie [  ].

#### Anruf tätigen mittels Anruflisten

- ① Berühren Sie [  ] (angenommene Anrufe), [  ] (verpasste Anrufe) oder [  ] (abgegangene Anrufe).
- ② Wählen Sie die Telefonnummer von der Liste.
- ③ Drücken Sie [  ].

#### Anruf tätigen mittels Telefonbuch

- ① Drücken Sie [  ].
- ② Wählen Sie den Namen von der Liste.
- ③ Wählen Sie die Nummer von der Liste.
- ④ Drücken Sie [  ].

#### Anruf tätigen mittels Speichernummer

- ① Drücken Sie [Preset #] zur Anwahl der entsprechenden Telefonnummer.
- ② Drücken Sie [  ].

#### Sprachanrufe

Sie können mit der Spracherkennungsfunktion des Mobiltelefons Sprachanrufe tätigen.

- ① Drücken Sie [  ].
- ② Sprechen Sie den im Mobiltelefon registrierten Namen aus.

#### HINWEIS

- Für Details zur Vorgehensweise siehe **Verwendung der Freisprecheinrichtung (S.67)** in der Bedienungsanleitung.



# Vorgehensweise bei der Installation

## Vor der Installation

Vor der Installation dieses Geräts beachten Sie bitte die folgenden Vorsichtsmaßnahmen.

### ⚠️ WARNHINWEISE

- Verbinden Sie Zünddraht (rot) und Batteriekabel (gelb) mit dem Fahrzeugchassis (Erde), so könnte dies zu einem Kurzschluss führen, der ein Feuer entzündet. Schließen Sie diese Drähte nur an eine Stromquelle an, die durch den Sicherungskasten geführt wird.
- Zündkabel (rot) und Batteriekabel (gelb) dürfen nie ohne Einbindung einer Sicherung installiert werden. Zwischen Stromversorgung und Kabel muss immer eine Sicherung installiert sein.

### ⚠️ Achtung

- Montieren Sie dieses Gerät in der Konsole Ihres Fahrzeuges. Berühren Sie die Metallteile des Geräts während oder kurz nach der Benutzung nicht. Metallteile wie der Kühlkörper und das Gehäuse werden heiß.

### Hinweise

- Die Montage sowie die Verkabelung dieses Gerätes macht besondere Fähigkeiten und Erfahrung erforderlich. Überlassen Sie die Montage- und Verkabelungsarbeiten aus Sicherheitsgründen ausgewiesenenem Fachpersonal.
- Betreiben Sie das Gerät ausschließlich mit 12-Volt-Gleichstrom und negativer Masseverbindung.
- Setzen Sie weder die Frontblende noch deren Etui direktem Sonnenlicht, extremer Wärme oder Luftfeuchtigkeit aus. Schützen Sie diese Teile außerdem vor Staub und Spritzwasser.
- Verwenden Sie für den Einbau ausschließlich die mitgelieferten Schrauben. Verwenden Sie ausschließlich die mitgelieferten Schrauben. Falsche Schrauben können das Gerät beschädigen.
- Schaltet sich das Gerät nicht ein ("PROTECT" wird angezeigt), liegt möglicherweise ein Kurzschluss im Lautsprecherkabel vor, oder das Kabel hat das Fahrzeugchassis berührt, und die Schutzfunktion wurde deswegen aktiviert. Daher sollte das Lautsprecherkabel überprüft werden.
- Wenn die Zündung Ihres Fahrzeuges keine ACC-Stellung hat, dann schließen Sie die Zündkabel an eine Stromquelle an, die mit dem Zündschlüssel ein- und ausgeschaltet werden kann. Wenn Sie das Zündkabel an eine Stromquelle mit konstanter Stromversorgung anschließen, wie z. B. Batteriekabel, kann dies die Batterie entleeren.

- Falls die Konsole einen Deckel besitzt, installieren Sie das Gerät so, dass das Frontpanel beim Öffnen und Schließen nicht an den Deckel stößt.
- Wenn die Sicherung durchbrennt, überprüfen Sie zuerst, dass die Drähte sich nicht berühren und einen Kurzschluss verursachen. Ersetzen Sie dann die durchgebrannte Sicherung durch eine neue Sicherung mit den gleichen Nenngrößen.
- Isolieren Sie nicht angeschlossene Kabel mit Vinylband oder ähnlichem Material. Entfernen Sie nicht die Kappen von den Enden nicht angeschlossener Kabel und Anschlüsse, damit keine Kurzschlüsse entstehen.
- Schließen Sie beide Pole der Lautsprecher an den Lautsprecherausgängen am Gerät an. Das Gerät kann beschädigt werden oder den Dienst versagen, wenn Sie die Minuspole ⊖ zusammenführen oder über Metallteile des Fahrzeugs erden.
- Sind nur zwei Lautsprecher an das System angeschlossen, nutzen Sie die Anschlüsse entweder an den beiden vorderen oder an den beiden hinteren Ausgangsklemmen (nicht 1x vorne und 1x hinten anschließen). So sollten Sie beispielsweise für den linken Lautsprecher nie den Anschluss ⊕ an eine vordere Ausgangsklemme und den Anschluss ⊖ an eine hintere Ausgangsklemme anschließen.
- Überprüfen Sie nach der Montage des Geräts, ob die Bremslichter, Blinker, Scheibenwischer usw. ordnungsgemäß funktionieren.
- Das Gerät so anbringen, dass der Montagewinkel 30° oder weniger beträgt.
- Dieses Gerät besitzt ein Kühlgebläse zum Absenken der Innentemperatur. Montieren Sie das Gerät nie an einem Ort, wo das Kühlgebläse des Geräts blockiert ist. Eine Blockierung der Öffnungen wird das Abkühlen der Innentemperatur verhindern, was zu Fehlfunktionen führen wird.

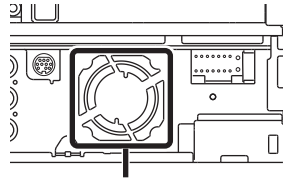

Kühlgebläse



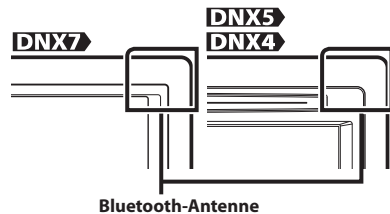



- Bei der Installation des Gerätes im Fahrzeug dürfen Sie nicht zu sehr auf die Paneloberfläche drücken. Ansonsten könnte es zu Kratzern, Beschädigungen oder Fehlfunktionen kommen.
- Die Empfangsqualität wird u. U. durch metallische Gegenstände in der Nähe der Bluetooth-Antenne beeinträchtigt.

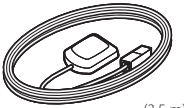

## Hinweise zum Einbau

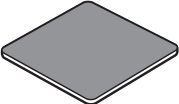
### Mitgeliefertes Zubehör

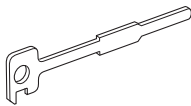
Stellen Sie zunächst sicher, dass das Zubehör des Gerätes vollständig geliefert wurde.

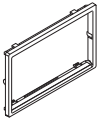
① ...1 	⑥ ...1 
② ...1 	⑦ ...1 
③ ...1* 	⑧ ...1 
④ ...2 	⑨ ...1* 
⑤ ...1 	

\* **DNX7**

### Gerät

- 1 Um einem Kurzschluss vorzubeugen, ziehen Sie den Zündschlüssel ab und trennen Sie das ⊖-Kabel der Batterie.
- 2 Schließen Sie die Eingangs- und Ausgangskabel jedes Gerätes richtig an.
- 3 Schließen Sie alle Kabel am Kabelbaum an.
- 4 Schließen Sie den Steckverbinder B des Kabelbaums am Lautsprecheranschluss Ihres Fahrzeugs an.
- 5 Schließen Sie den Steckverbinder A des Kabelbaums am externen Stromanschluss Ihres Fahrzeugs an.
- 6 Schließen Sie den Kabelbaumanschluss am Gerät an.
- 7 Bauen Sie das Autoradio in Ihrem Fahrzeug ein.
- 8 ⊖-Batterie wieder anschließen.
- 9 Drücken Sie die <Reset>-Taste. **(S.38)**
- 10 Grundeinstellungen durchführen. Siehe **Erste Schritte (S.40)**.

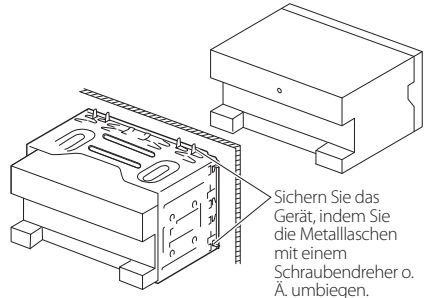

### HINWEIS

- Stellen Sie sicher, dass das Gerät fest sitzt. Falls das Gerät nicht fest sitzt, können Fehlfunktionen (beispielsweise Sprünge bei der Wiedergabe) auftreten.

## Anbringen des Frontpanels

### DNX7

Halten Sie das Frontpanel so, dass Sie es nicht versehentlich fallen lassen können. Panel an der Befestigungsplatte so anbringen, dass es fest sitzt.

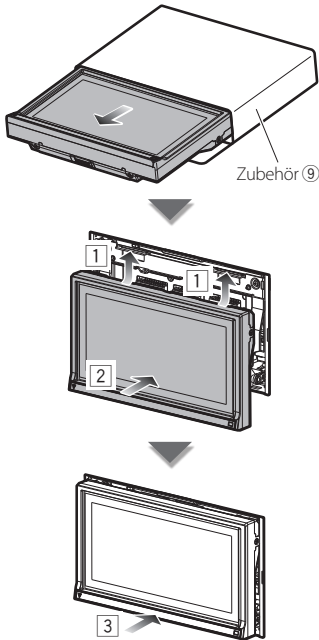

## Ziertafel

Zubehör ⑤ am Gerät anbringen.

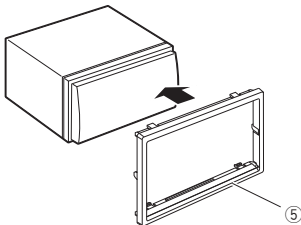

## GPS-Antenne

Die GPS-Antenne wird innerhalb des Fahrzeugs installiert. Es sollte möglichst horizontal eingebaut werden, um einen problemlosen Empfang der GPS-Satellitensignale zu ermöglichen.

Zur Montage der GPS-Antenne innerhalb Ihres Fahrzeugs:

- 1) Reinigen Sie das Armaturenbrett bzw. die alternative Montagefläche.
- 2) Ziehen Sie die Schutzfolie von der Metallplatte (Zubehör ⑦) ab.
- 3) Drücken Sie die Metallplatte (Zubehör ⑦) fest auf das Armaturenbrett bzw. auf eine alternative Montagefläche. Die Metallplatte (Zubehör ⑦) ist biegsam, und kann somit - falls notwendig - an eine gewölbte Oberfläche angepasst werden.
- 4) Ziehen Sie die Schutzfolie von der GPS-Antenne (Zubehör ⑥) ab und kleben Sie die Antenne auf die Metallplatte (Zubehör ⑦).

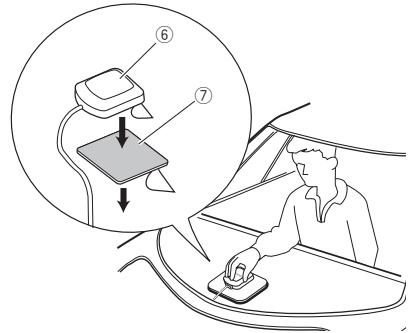

- Abhängig von der Art des Fahrzeugs ist u.U. der Empfang der GPS-Satellitensignale bei einem Inneneinbau nicht möglich.
- Die GPS-Antenne sollte mit mindestens 30 cm Abstand zu Mobilfunkantennen oder anderen Sendeantennen installiert werden. GPS-Satellitensignale können durch derartige Kommunikationsmittel gestört werden.
- Ein Anstrich der GPS-Antenne mit (metallischer) Farbe kann zu einem Leistungsabfall führen.

## Mikrofoneinheit

- 1) Prüfen Sie die Einbauposition des Mikrofons (Zubehör ⑧).
- 2) Säubern Sie die Installationsfläche.
- 3) Bauen Sie das Mikrofon ein.
- 4) Verlegen Sie das Mikrofonkabel bis zum Gerät und befestigen Sie es an mehreren Punkten mit Klebeband oder Ähnlichem.

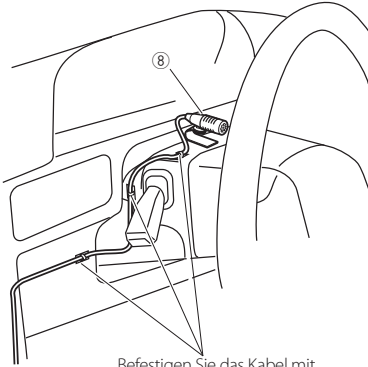

Befestigen Sie das Kabel mit handelsüblichem Klebeband.

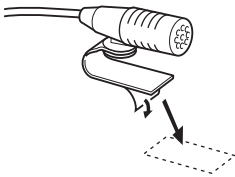

Ziehen Sie die Schutzfolie vom Mikrofon ab und kleben Sie das Mikrofon an der oben gezeigten Stelle auf.



Richten Sie das Mikrofon zum Fahrer hin aus.

### HINWEIS

- Bringen Sie das Mikrofon möglichst weit entfernt vom Mobiltelefon an.

## Gerät ausbauen

### Entfernen der Ziertafel

- 1) Hängen Sie die Vorsprünge des Entnahmewerkzeugs (Zubehör ④) ein und lösen Sie die beiden Sperren auf der unteren Ebene. Senken Sie die Ziertafel (Zubehör ⑤) ab und ziehen Sie sie wie in der Abbildung gezeigt nach vorn.

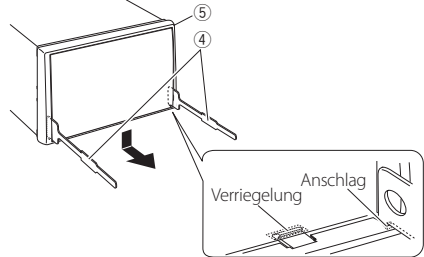

### HINWEIS

- Die Ziertafel kann in der gleichen Weise von der oberen Seite entfernt werden.

- 2) Entfernen Sie die oberen zwei Teile, nachdem der untere Teil entfernt wurde.

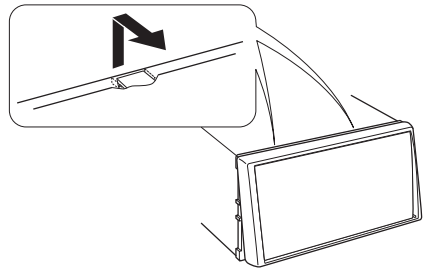

## Gerät ausbauen

- 1) Entfernen Sie wie unter **Schritt 1 von "Entfernen der Zierrtafel"** beschrieben die Zierrtafel.
- 2) Schieben Sie die beiden Entnahmewerkzeuge (Zubehör ④) tief in die Schlitzte zu beiden Seiten.

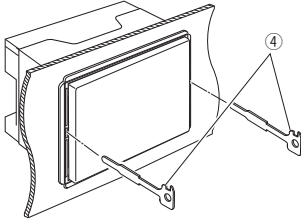

- 3) Senken Sie das Entnahmewerkzeug nach unten und ziehen Sie das Gerät unter Drücken nach innen halb heraus.

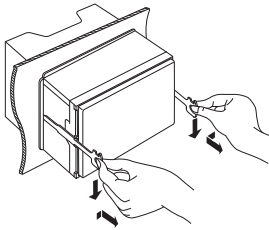

### HINWEIS

- Gegen Sie vorsichtig vor, um sich nicht an den Vorsprüngen des Entnahmewerkzeugs zu verletzen.

- 4) Umfassen Sie das Gerät mit beiden Händen und ziehen Sie es vorsichtig heraus, damit es nicht herunterfällt.

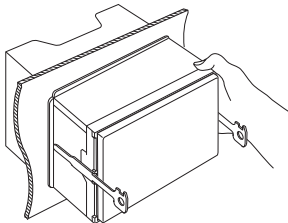

# Verbindung

## Systemverbindung

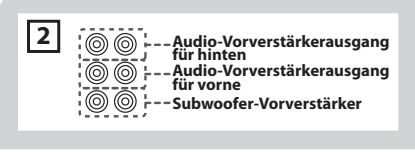
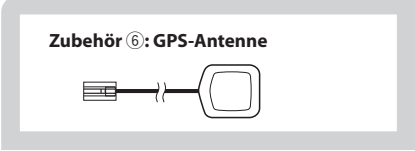
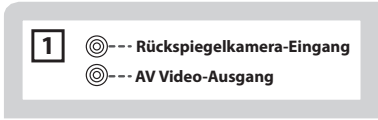
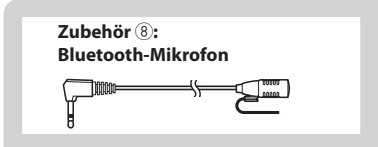
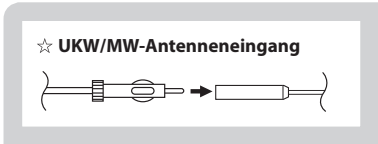
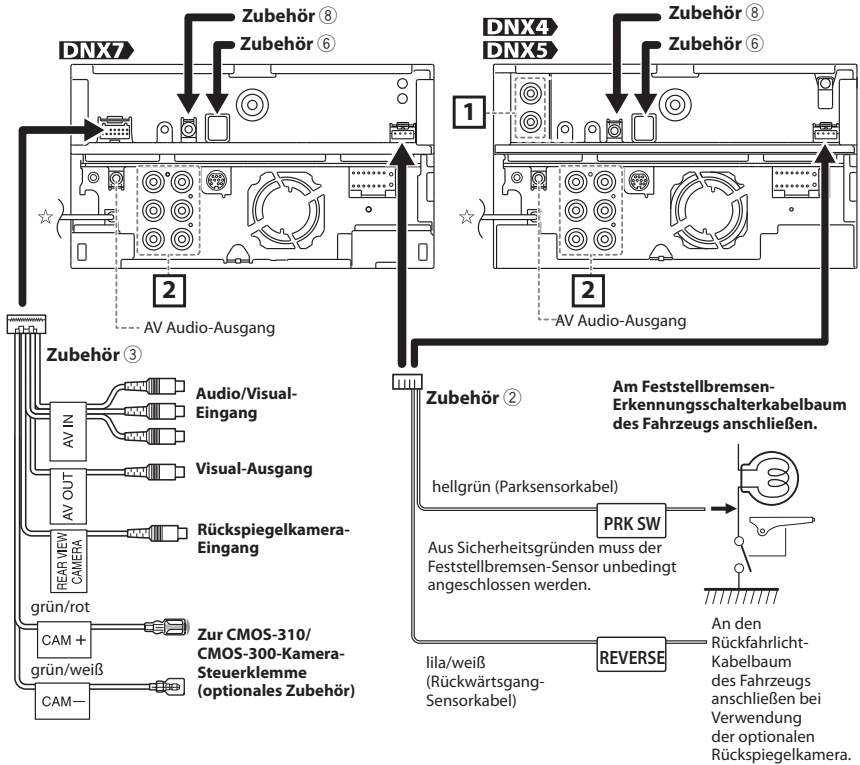

## Anschließen der Kabel an die Anschlüsse

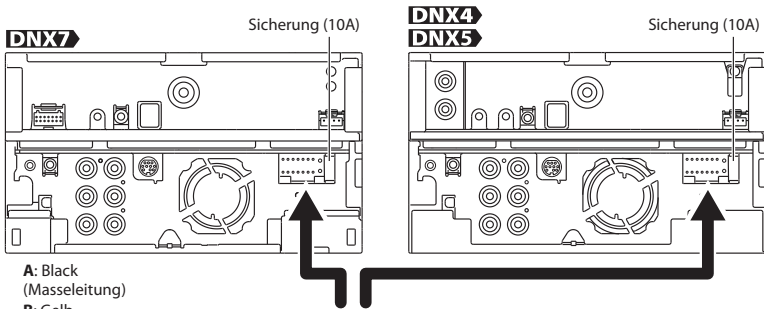

- A: Black (Masseleitung)
- B: Gelb (Batteriekabel)
- C: Rot (Zünddraht)

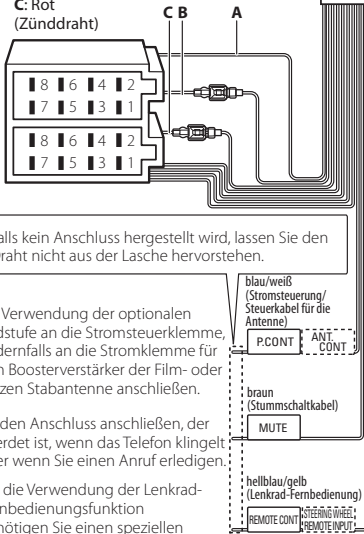

Falls kein Anschluss hergestellt wird, lassen Sie den Draht nicht aus der Lasche hervorstehen.

Bei Verwendung der optionalen Endstufe an die Stromsteuerklemme, andernfalls an die Stromklemme für den Boosterverstärker der Film- oder kurzen Stabantenne anschließen.

An den Anschluss anschließen, der geerdet ist, wenn das Telefon klingelt oder wenn Sie einen Anruf erledigen.

Für die Verwendung der Lenkrad-Fernbedienungsfunktion benötigen Sie einen speziellen Fernbedienungsadapter (nicht im Lieferumfang enthalten), der auf den Typ Ihres Fahrzeugs abgestimmt ist.

### Zubehör ①

Stiftnummern für ISO-Anschlüsse	Kabelfarbe	Funktionen
<b>Externer Stromanschluss</b>		
A-4	Gelb	Batterie
A-5	Blau/Weiß	Stromsteuerung
A-6	orange/Weiß	Dimmer
A-7	Rot	Zündung (ACC)
A-8	Black	Erdungsanschluss (Masse)
<b>Lautsprecheranschluss</b>		
B-1	Lila	Hinten rechts (+)
B-2	Lila/Schwarz	Hinten rechts (-)
B-3	Grau	Vorne rechts(+)
B-4	Grau/Schwarz	Vorne rechts(-)
B-5	White	Vorne links (+)
B-6	Weiß/Schwarz	Vorne links (-)
B-7	Grün	Hinten links (+)
B-8	Grün/Schwarz	Hinten links (-)

\*Lautsprecherimpedanz: 4-8 Ω

### ⚠ WARNUNG bei Verbindung des ISO-Anschlusses

Die Stiftbelegung der ISO-Anschlüsse ist vom Fahrzeugtyp abhängig. Stellen Sie sicher, dass Sie alles ordnungsgemäß anschließen, um Schäden am Gerät zu verhindern. Der standardmäßige Anschluss des Kabelbaums ist unten unter (1) beschrieben. Sind die ISO-Anschlussstifte wie unter (2) beschrieben belegt, schließen Sie die Kabel wie dargestellt an. Stellen Sie bitte sicher, dass das Kabel wie unter (2) unten beschrieben wieder angeschlossen wird, falls dieses Gerät in ein Fahrzeug der Marke **Volkswagen** eingebaut wird.

#### (1): Werkseinstellung

Der rote (A-7 Stift) des ISO-Anschlusses am Fahrzeug ist mit der Konstantspannungsquelle verbunden, während der gelbe (A-4 Stift) mit der Zündung verbunden ist.

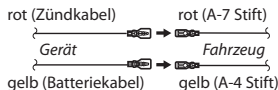

#### (2)

Der rote (A-7 Stift) des ISO-Anschlusses am Fahrzeug ist mit der Konstantspannungsquelle verbunden, während der gelbe (A-4 Stift) mit der Zündung verbunden ist.

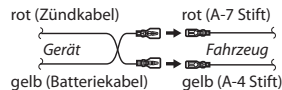

## Optionale Zubehörverbindung

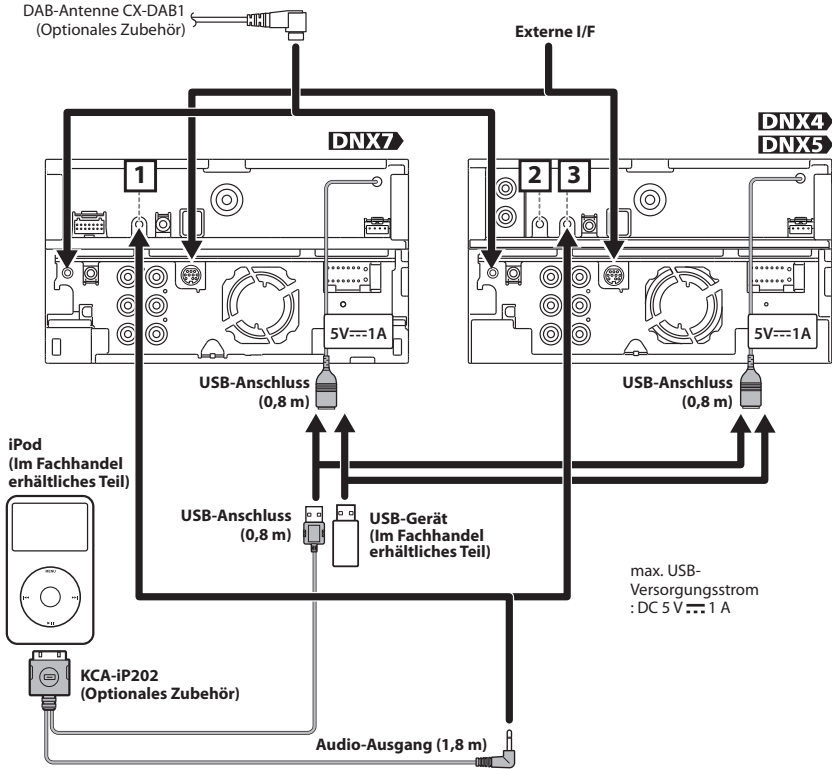

### HINWEIS

- When iPod AV Interface Use (iPod AV Interface-nutzen) im AV-IN SETUP-Bildschirm auf "AV-IN2" eingestellt ist, kann der iPod nur über ein KCA-iP102 (optionales Zubehör) an den USB-Anschluss angeschlossen werden.

- 1** iPod-/AV-IN2-Eingang (CA-C3AV, optionales Zubehör)
- 2** AV-IN (CA-C3AV; optionales Zubehör) **DNX4**
- 3** iPod-/AV-IN2-Eingang (CA-C3AV, optionales Zubehör)



Verwendung eines CX-DAB1 (optionales Zubehör) als DAB-Antenne wird empfohlen.  
Bei Verwendung einer handelsüblichen DAB-Antenne darf der Durchmesser des SMB-Steckers höchstens  $\Phi 6,5$  mm betragen.

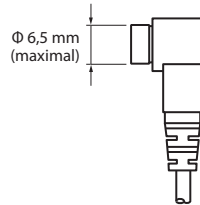



## Wissenswertes über dieses Gerät

### ■ Urheberrechte

- Die Wortmarke Bluetooth und die Logos sind Eigentum von Bluetooth SIG, Inc. und jede Verwendung dieser Marken durch die JVC KENWOOD Corporation erfolgt unter Lizenz. Andere Warenzeichen und Handelsmarken sind Eigentum der jeweiligen Inhaber.
- The "AAC" logo is a trademark of Dolby Laboratories.
- "Made for iPod" and "Made for iPhone" mean that an electronic accessory has been designed to connect specifically to iPod or iPhone, respectively, and has been certified by the developer to meet Apple performance standards. Apple is not responsible for the operation of this device or its compliance with safety and regulatory standards. Please note that the use of this accessory with iPod or iPhone may affect wireless performance.
- iPhone, iPod, iPod classic, iPod nano, and iPod touch are trademarks of Apple Inc., registered in the U.S. and other countries.
- iTunes is a trademark of Apple Inc.
-  is a trademark of DVD Format/Logo Licensing Corporation registered in the U.S., Japan and other countries.
- This item incorporates copy protection technology that is protected by U.S. patents and other intellectual property rights of Rovi Corporation. Reverse engineering and disassembly are prohibited.
- Hergestellt unter Lizenz von Dolby Laboratories. „Dolby“ und das Doppel-D-Symbol sind Warenzeichen von Dolby Laboratories.
- Manufactured under license under U.S. Patent Nos: 5,956,674; 5,974,380; 6,487,535 & other U.S. and worldwide patents issued & pending. DTS, the Symbol, & DTS and the Symbol together are registered trademarks & DTS 2.0 Channel is a trademark of DTS, Inc. Product includes software. © DTS, Inc. All Rights Reserved.
- Android is a trademark of Google Inc.
- Adobe, Acrobat and Reader are either registered trademarks or trademarks of Adobe Systems Incorporated in the United States and/or other countries.
- SDHC and microSDHC Logos are trademarks of SD-3C, LLC.
- INFORMATIONEN ZU DivX-VIDEO: DivX® ist ein digitales Videoformat, das von DivX, Inc. entwickelt wurde, einer Tochtergesellschaft von Rovi Corporation. Dies ist ein offizielles DivX®-zertifiziertes Gerät, das DivX-Videos abspielt. Besuchen Sie [www.divx.com](http://www.divx.com) für weitere Informationen und Software-Tools zur Konvertierung Ihrer Dateien in DivX-Videos.

- INFORMATIONEN ZU DivX VIDEO-ON-DEMAND: Dieses DivX-Certified®-Gerät muss registriert werden, um gekaufte DivX-VOD-Movies (Video-on-Demand-Filme) abspielen zu können. Sie erhalten Ihren Freischaltcode, indem Sie den DivX VOD-Abschnitt im Setup-Menü Ihres Gerätes aufrufen. Besuchen Sie [www.vod.divx.com](http://www.vod.divx.com) für weitere Informationen zur Durchführung Ihrer Registrierung.
- DivX®, DivX Certified® und die zugehörigen Logos sind Warenzeichen der Rovi Corporation oder ihrer Tochtergesellschaften und werden unter Lizenz verwendet.

### • Anforderungen für Aha™:

Die Anforderungen für die Wiedergabe von Aha™ sind wie folgt:

- Laden Sie die Aha-Anwendung vom iTunes App Store oder Android Marketplace herunter.
- Melden Sie sich in der Anwendung auf Ihrem Gerät an und erstellen Sie ein kostenloses Konto bei Aha.
- Internetverbindung über 3G, EDGE oder WiFi.

### iPhone oder iPod touch

- Verwenden Sie ein Apple iPhone oder einen iPod touch mit iOS4 oder höher.
- Suchen Sie im Apple iTunes App Store nach „Aha“, um die neueste Version der Aha™-Anwendung zu finden und auf Ihrem Gerät zu installieren.
- iPhone/iPod touch über Kabel KCA-iP202 oder KCA-iP102 an dieses Gerät angeschlossen.

### Android™

- Verwenden Sie Android OS 2.2 oder höher.
- Laden Sie die Aha™-Anwendung aus dem Android Marketplace auf Ihr Smartphone herunter.
- Bluetooth muss integriert sein und die folgenden Profile müssen unterstützt werden.
  - SPP (Serial Port Profile)
  - A2DP (Advanced Audio Distribution Profile)

### HINWEIS

- Da Aha™ der Dienst eines Drittanbieters ist, können die technischen Daten ohne vorherige Ankündigung geändert werden. Daher kann die Kompatibilität eingeschränkt sein bzw. können einige oder alle Dienste nicht mehr verfügbar sein.
- Einige der Aha™-Funktionen können nicht über dieses Gerät bedient werden.
- aha, das Aha-Logo und die Aha-Handelsaufmachung sind Warenzeichen oder eingetragene Warenzeichen von HARMAN International Industries und werden mit Genehmigung verwendet.

■ Die Kennzeichnung von Geräten mit Laser

**LASERPRODUKT  
KLASSE 1**

Das Etikett ist am Chassis/Gehäuse angebracht und besagt, dass sich die Komponente Laserstrahlen bedient, die als Laserstrahlen der Klasse 1 klassifiziert wurden. Dies weist darauf hin, dass sich das Gerät Laserstrahlen bedient, die einer schwächeren Klasse angehören. Das bedeutet, dass durch den sehr schwachen Laserstrahl keine Gefahr durch gefährliche Strahlungen außerhalb des Geräts besteht.

■ Entsorgung von gebrauchten elektrischen und elektronischen Geräten und Batterien (anzuwenden in den Ländern der Europäischen Union und anderen europäischen Ländern mit einem separaten Sammelsystem für solche Geräte)

Das Symbol (durchgestrichene Mülltonne) auf dem Produkt oder seiner Verpackung weist darauf hin, dass dieses Produkt nicht als normaler Haushaltsabfall behandelt werden darf, sondern an einer Annahmestelle für das Recycling von elektrischen und elektronischen Geräten und Batterien abgegeben werden muss.

Durch Ihren Beitrag zur korrekten Entsorgung dieses Produktes schützen Sie die Umwelt und die Gesundheit Ihrer Mitmenschen.

Unsachgemäße oder falsche Entsorgung gefährden Umwelt und Gesundheit.

Weitere Informationen über das Recycling dieses Produktes erhalten Sie von Ihrer Gemeinde oder den kommunalen Entsorgungsbetrieben.

Achtung: Das Zeichen "Pb" unter dem Symbol für Batterien zeigt an, dass diese Batterie Blei enthält.





## Konformitätserklärung in Bezug auf die EMC-Vorschrift 2004/108/EG

## Konformitätserklärung in Bezug auf die R&TTE-Vorschrift 1999/5/EC

### Hersteller:

JVC KENWOOD Corporation  
3-12, Moriyacho, Kanagawa-ku, Yokohama-shi, Kanagawa 221-0022, JAPAN

### EU-Vertreter:

Kenwood Electronics Europe BV  
Amsterdamseweg 37, 1422 AC UITHOORN, Niederlande

### English

Hereby, JVC KENWOOD declares that this unit DNX7230DAB, DNX5230DAB, DNX5230BT, DNX4230DAB, DNX4230BT is in compliance with the essential requirements and other relevant provisions of Directive 1999/5/EC.

### Français

Par la présente JVC KENWOOD déclare que l'appareil DNX7230DAB, DNX5230DAB, DNX5230BT, DNX4230DAB, DNX4230BT est conforme aux exigences essentielles et aux autres dispositions pertinentes de la directive 1999/5/CE.

Par la présente, JVC KENWOOD déclare que ce DNX7230DAB, DNX5230DAB, DNX5230BT, DNX4230DAB, DNX4230BT est conforme aux exigences essentielles et aux autres dispositions de la directive 1999/5/CE qui lui sont applicables.

### Deutsch

Hiermit erklärt JVC KENWOOD, dass sich dieser DNX7230DAB, DNX5230DAB, DNX5230BT, DNX4230DAB, DNX4230BT in Übereinstimmung mit den grundlegenden Anforderungen und den anderen relevanten Vorschriften der Richtlinie 1999/5/EG befindet. (BMW)

Hiermit erklärt JVC KENWOOD die Übereinstimmung des Gerätes DNX7230DAB, DNX5230DAB, DNX5230BT, DNX4230DAB, DNX4230BT mit den grundlegenden Anforderungen und den anderen relevanten Festlegungen der Richtlinie 1999/5/EG. (Wien)

### Nederlands

Hierbij verklaart JVC KENWOOD dat het toestel DNX7230DAB, DNX5230DAB, DNX5230BT, DNX4230DAB, DNX4230BT in overeenstemming is met de essentiële eisen en de andere relevante bepalingen van richtlijn 1999/5/EG.

Bij deze verklaart JVC KENWOOD dat deze DNX7230DAB, DNX5230DAB, DNX5230BT, DNX4230DAB, DNX4230BT voldoet aan de essentiële eisen en aan de overige relevante bepalingen van Richtlijn 1999/5/EC.

### Italiano

Con la presente JVC KENWOOD dichiara che questo DNX7230DAB, DNX5230DAB, DNX5230BT, DNX4230DAB, DNX4230BT è conforme ai requisiti essenziali ed alle altre disposizioni pertinenti stabilite dalla direttiva 1999/5/CE.

### Español

Por medio de la presente JVC KENWOOD declara que el DNX7230DAB, DNX5230DAB, DNX5230BT, DNX4230DAB, DNX4230BT cumple con los requisitos esenciales y cualesquiera otras disposiciones aplicables o exigibles de la Directiva 1999/5/CE.

### Português

JVC KENWOOD declara que este DNX7230DAB, DNX5230DAB, DNX5230BT, DNX4230DAB, DNX4230BT está conforme com os requisitos essenciais e outras disposições da Directiva 1999/5/CE.

### Polska

JVC KENWOOD niniejszym oświadcza, że DNX7230DAB, DNX5230DAB, DNX5230BT, DNX4230DAB, DNX4230BT spełnia zasadnicze wymogi oraz inne istotne postanowienia dyrektywy 1999/5/EC.

### Český

JVC KENWOOD tímto prohlašuje, že DNX7230DAB, DNX5230DAB, DNX5230BT, DNX4230DAB, DNX4230BT je ve shodě se základními požadavky a s dalšími příslušnými ustanoveními Nařízení vlády č. 426/2000 Sb.

### Magyar

Alulírott, JVC KENWOOD, kijelenti, hogy a jelen DNX7230DAB, DNX5230DAB, DNX5230BT, DNX4230DAB, DNX4230BT megfelel az 1999/5/EC irányelvben meghatározott alapvető követelményeknek és egyéb vonatkozó előírásoknak.

### Svenska

Härmed intygar JVC KENWOOD att denna DNX7230DAB, DNX5230DAB, DNX5230BT, DNX4230DAB, DNX4230BT står i överensstämmelse med de väsentliga egenskapskrav och övriga relevanta bestämmelser som framgår av direktiv 1999/5/EG.

### Suomi

JVC KENWOOD vakuuttaa täten että DNX7230DAB, DNX5230DAB, DNX5230BT, DNX4230DAB, DNX4230BT tyyppinen laite on direktiivin 1999/5/EY oleellisten vaatimusten ja sitä koskevien direktiivin muiden ehtojen mukainen.

### Slovensko

S tem JVC KENWOOD izjavlja, da je ta DNX7230DAB, DNX5230DAB, DNX5230BT, DNX4230DAB, DNX4230BT v skladu z osnovnimi zahtevami in ostalimi ustreznimi predpisi Direktive 1999/5/EC.

### Slovensky

Spoločnosť JVC KENWOOD týmto vyhlasuje, že DNX7230DAB, DNX5230DAB, DNX5230BT, DNX4230DAB, DNX4230BT spĺňa základné požiadavky a ďalšie príslušné ustanovenia Direktívy 1999/5/EC.

### Dansk

Undertegnede JVC KENWOOD erklærer herved, at følgende udstyr DNX7230DAB, DNX5230DAB, DNX5230BT, DNX4230DAB, DNX4230BT overholder de væsentlige krav og øvrige relevante krav i direktiv 1999/5/EF.

### Ελληνικά

ΜΕ ΤΗΝ ΠΑΡΟΥΣΑ JVC KENWOOD ΔΗΛΩΝΕΙ ΟΤΙ DNX7230DAB, DNX5230DAB, DNX5230BT, DNX4230DAB, DNX4230BT ΣΥΜΜΟΡΦΩΝΕΤΑΙ ΠΡΟΣ ΤΙΣ ΟΥΣΙΩΔΕΙΣ ΑΠΑΙΤΗΣΕΙΣ ΚΑΙ ΤΙΣ ΛΟΙΠΕΣ ΣΧΕΤΙΚΕΣ ΔΙΑΤΑΞΕΙΣ ΤΗΣ ΟΔΗΓΙΑΣ 1999/5/ΕΚ.

### Eesti

Sellela kinnitab JVC KENWOOD, et see DNX7230DAB, DNX5230DAB, DNX5230BT, DNX4230DAB, DNX4230BT vastab direktiivi 1999/5/EC põhilistele nõudmistele ja muudele asjakohastele määrustele.

### Latviešu

Ar šo, JVC KENWOOD, apstiprina, ka DNX7230DAB, DNX5230DAB, DNX5230BT, DNX4230DAB, DNX4230BT atbilst Direktīvas 1999/5/EC galvenajām prasībām un citiem tās nosacījumiem.

### Lietuviški

Šiuo, JVC KENWOOD, pareiškia, kad šis DNX7230DAB, DNX5230DAB, DNX5230BT, DNX4230DAB, DNX4230BT atitinka pagrindinius Direktyvos 1999/5/EB reikalavimus ir kitas svarbias nuostatas.

### Malti

Hawnhekk, JVC KENWOOD, jidkijjara li dan DNX7230DAB, DNX5230DAB, DNX5230BT, DNX4230DAB, DNX4230BT jikkonforma mal-htigijiet essenzjali u ma provvedimenti oħrajn relevanti li hemm fid-Direttiva 1999/5/EC.

### Українська

Компанія JVC KENWOOD заявляє, що цей виріб DNX7230DAB, DNX5230DAB, DNX5230BT, DNX4230DAB, DNX4230BT відповідає ключовим вимогам та іншим пов'язаним положенням Директиви 1999/5/EC.

### Türkçe

Bu vesileyle Kenwood, DNX7230DAB, DNX5230DAB, DNX5230BT, DNX4230DAB, DNX4230BT ünitesinin, 1999/5/EC Direktifinin başlıca gereksinimleri ve diğer ilgili hükümleri ile uyumlu olduğunu beyan eder.