

KENWOOD

DDX7025BT
DDX7055BT
DDX5025DAB

DDX5025BT
DDX5055BT

MONITOR MIT DVD-RECEIVER
BEDIENUNGSANLEITUNG

JVCKENWOOD Corporation



INHALT

VOR DER INBETRIEBNAHME	2	BLUETOOTH	30
Zurücksetzen des Geräts	3	EINSTELLUNGEN	38
ANFANGSEINSTELLUNGEN	4	Einstellungen für Verwendung von	
GRUNDLEGENDE	6	Anwendungen des iPod/iPhone/Android.....	38
Komponentennamen und -funktionen	6	Klangeinstellungen	39
Gemeinsame Bedienungsvorgänge.....	7	Anpassung für Video-Wiedergabe.....	41
Gemeinsame Bildschirmbedienungen	8	Ändern des Displaydesigns	43
Wählen der Wiedergabequelle.....	9	Benutzeranpassen des Schirmbilds	
DISCS	10	<TOP MENU>	44
USB	15	Benutzeranpassung der Systemeinstellungen....	44
iPod/iPhone	16	Einstellung der Menüelemente	46
APPS	19	FERNBEDIENUNG	49
TUNER	20	VERBINDUNG/EINBAU	53
DIGITAL RADIO (DAB)		ZURB EZUGNAHME	59
(Nur für DDX5025DAB)	23	Wartung.....	59
ANDERE EXTERNE KOMPONENTEN	27	Weitere Informationen	59
Verwendung externer Audio/		Liste der Fehlermeldungen	63
Video-Player—AV IN.....	27	Störungssuche	64
Verwendung einer Rückfahrkamera	27	Technische Daten.....	66
Verwendung eines Smartphones—			
HDMI/MHL	28		
Betrachten von TV-Programmen.....	28		
Verwendung der externen Navigationseinheit...29			

Wie Sie diese Anleitung lesen:

- In den Abbildungen dieser Anleitung wird im Wesentlichen das Modell DDX7025BT zur Erklärung dargestellt. Die in dieser Bedienungsanleitung dargestellten Anzeigen und Flächen dienen der Veranschaulichung der Bedienung Ihres Geräts. Aus diesem Grund können sie sich von den tatsächlichen Anzeigen oder Flächen unterscheiden.
- Diese Anleitung erläutert vor allem die Bedienung über die Sensortasten am Monitorschirm und auf dem Sensordisplay. Für Bedienung mit der Fernbedienung (KNA-RCDV331: optionales Zubehör) siehe Seite 49.
- < > zeigt die variablen Bildschirmbilder/Menüs/Vorgänge/Einstellungen an, die auf dem Sensordisplay erscheinen.
- [] zeigt die Tasten am Sensordisplay an.
- **Anzeigesprache:** Englischsprachige Anzeigen werden zur Erklärung verwendet. Sie können die Anzeigesprache im **<Setup>**-Menü wählen. (Seite 48)

VOR DER INBETRIEBNAHME

⚠ **WARNUNGEN: (Um Unfälle und Schäden zu vermeiden)**

- Installieren Sie keine Komponenten und verdrahten Sie Kabel NICHT an den folgenden Orten;
 - die Handhabung von Lenkrad und Schalthebel kann behindert werden.
 - die Funktion von Sicherheitseinrichtungen wie etwa Airbags kann behindert werden.
 - die Sicht kann behindert werden.
- NICHT das Gerät beim Fahren bedienen. Wenn Sie das Gerät beim Fahren bedienen müssen, dürfen Sie nicht den Blick von der Straße nehmen.
- Der Fahrer darf während der Fahrt auf keinen Fall auf den Monitor sehen.

Kennzeichnung von Geräten mit Laser-Abtastern



Das Etikett ist am Chassis/Gehäuse angebracht und besagt, dass sich die Komponente Laserstrahlen bedient, die als Laserstrahlen der Klasse 1 klassifiziert wurden. Dies weist darauf hin, dass sich das Gerät Laserstrahlen bedient, die einer schwächeren Klasse angehören. Das bedeutet, dass durch den sehr schwachen Laserstrahl keine Gefahr durch gefährliche Strahlungen außerhalb des Geräts besteht.

VOR DER INBETRIEBNAHME

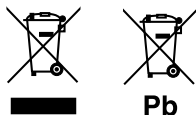

Entsorgung von gebrauchten elektrischen und elektronischen Geräten und Batterien (anzuwenden in den Ländern der Europäischen Union und anderen europäischen Ländern mit einem separaten Sammelsystem für solche Geräte)

Das Symbol (durchgestrichene Mülltonne) auf dem Produkt oder seiner Verpackung weist darauf hin, dass dieses Produkt nicht als normaler Haushaltsabfall behandelt werden darf. Durch Ihren Beitrag zur korrekten Entsorgung dieses Produktes schützen Sie die Umwelt und die Gesundheit Ihrer Mitmenschen. Unsachgemäße oder falsche Entsorgung gefährden Umwelt und Gesundheit.

Weitere Informationen über das Recycling dieses Produktes erhalten Sie von Ihrer Gemeinde oder den kommunalen Entsorgungsbetrieben.

Hinweis: Das Zeichen "Pb" unter dem Symbol für Batterien zeigt an, dass diese Batterie Blei enthält.

⚠ Achtungshinweise am Monitor:

- Das in diesem Receiver eingebaute Displayfenster wurde mit hoher Präzision hergestellt, aber es lässt sich nicht ausschließen, dass fehlerhafte Bildpunkte vorhanden sind. Dies ist unvermeidbar und wird nicht als Defekt betrachtet.
- Setzen Sie den Monitor keiner direkten Sonneneinstrahlung aus.
- Drücken Sie keinesfalls mit einem Kugelschreiber oder ähnlich spitz zulaufenden Gegenstand auf den Sensorschirm. Berühren Sie die Sensordisplay-Symbole direkt mit dem Finger (immer ohne Handschuhe).
- Bei extrem niedrigen oder hohen Temperaturen...
 - Chemische Veränderungen im Geräteinneren führen zu Fehlfunktionen.
 - Unter Umständen ist die Bildwiedergabe verschwommen oder verlangsamt. Unter solchen Umständen sind Bild- und Tonwiedergabe asynchron oder die Bildqualität beeinträchtigt.

Zur Sicherheit...

- Stellen Sie die Lautstärke nicht zu hoch ein, da dadurch das Fahren gefährlich werden kann, indem Außengeräusche blockiert werden; außerdem besteht die Gefahr von Gehörschäden.
- Stoppen Sie das Fahrzeug, bevor Sie komplizierte Vorgänge ausführen.

Temperatur im Fahrzeug...

Wenn ein Fahrzeug längere Zeit in heißem oder kaltem Wetter geparkt wurde, warten Sie, bis sich die Temperatur im Innenraum normalisiert hat, bevor Sie das Gerät betreiben.

☐ Zurücksetzen des Geräts

DDX7025BT/DDX7055BT

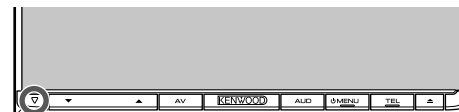

DDX5025DAB/DDX5025BT/DDX5055BT



Sollte das Gerät nicht richtig funktionieren, drücken Sie die Rückstelltaste. Die Rückstelltaste löscht alle individuellen Eingaben und stellt das Gerät auf die werkseitige Grundeinstellung zurück (ausgenommen registrierte Bluetooth-Geräte).

ANFANGSEINSTELLUNGEN

Anfängliches Setup

Wenn Sie die Einheit zum ersten Mal einschalten oder zurücksetzen, erscheint der anfängliche Einstellung-Bildschirm.

- Sie können auch die Einstellungen über den Bildschirm **<Setup>** ändern. (Seite 46)

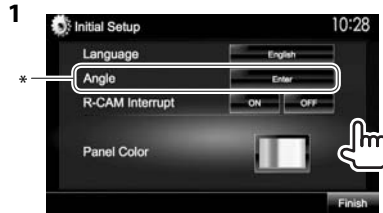

<Language> Wählen Sie die Textsprache für die Bildschirminformation. (Seite 48)

- Stellen Sie **<GUI Language>** zur Anzeige der Bedientasten und Menüeinträge in der gewählten Sprache ein (**[Local]**: anfänglich gewählt) oder Englisch (**[English]**).

<Angle>* Stellen Sie den Monitorfeldwinkel ein.

<R-CAM Interrupt> Wählen Sie **[ON]** wenn Sie die Rückfahrkamera anschließen. (Seite 47)

<Panel Color> Wählen Sie die Farbe der Tasten auf dem Monitorfeld. (Seite 43)

2 Beenden Sie den Vorgang.



Das Schirmbild **<TOP MENU>** erscheint.

- * Nur für DDX7025BT/DDX7055BT.

Einstellen der Sicherheitsfunktion

Sie können einen Sicherheitscode zum Schutz Ihres Receiversystems vor Diebstahl einstellen.

□ Registrieren des Sicherheitscodes

1 Rufen Sie das Schirmbild **<TOP MENU>** auf.

Auf dem Quell-Steuerbildschirm:



2 Zeigen Sie das Einstellschirmbild **<System>** an.



3 Rufen Sie das Schirmbild **<Security Code Set>** auf.

- Drücken Sie **[▼]** wiederholt, um die Seite im Menü-Schirmbild **<System>** zu wechseln.



- Zum Löschen des registrierten Sicherheitscodes führen Sie Schritt **1** und **2** aus und drücken **[CLR]** in **<Security Code>**.

4 Geben Sie eine vierstellige Zahl (①) ein, und bestätigen Sie dann die Eingabe (②).



- Drücken Sie **[Clear]**, um die letzte Eingabe zu löschen.
- Drücken Sie die Taste **[Cancel]** zum Abbrechen der Einstellung.

5 Wiederholen Sie Schritt **4** zum Bestätigen Ihres Sicherheitscodes. Jetzt ist Ihr Sicherheitscode registriert.

- Wenn die Einheit rückgesetzt oder von der Batterie getrennt wird, müssen Sie den Sicherheitscode erneut eingeben. Geben Sie den richtigen Sicherheitscode ein und drücken dann **[Enter]**.

ANFANGSEINSTELLUNGEN

☐ Aktivieren der Sicherheitsfunktion

Sie können die Sicherheitsfunktion zum Schutz Ihres Receiversystems vor Diebstahl aktivieren.

- 1 Zeigen Sie das Einstellschirmbild **<System>** an.

In den **<TOP MENU>** -Bildschirm:



- Drücken Sie [▼] wiederholt, um die Seite im Menü-Schirmbild **<System>** zu wechseln.

2



Die Sicherheitsanzeige im Monitorfeld blinkt, wenn die Fahrzeugzündung ausgeschaltet ist.

Zum Deaktivieren der Sicherheitsfunktion:

Wählen Sie **[OFF]** für **<SI>**.

Uhreinstellungen

- 1 Rufen Sie das Schirmbild **<TOP MENU>** auf.

Auf dem Quell-Steuerbildschirm:



- 2 Rufen Sie das Schirmbild **<Setup>** auf.



- 3 Rufen Sie das Schirmbild **<Clock>** auf.



- 4 Stellen Sie die Uhrzeit ein.



<NAV>*

Synchronisiert die Uhrzeit mit der angeschlossenen Navigationseinheit.

<Radio Data System>

Synchronisiert die Uhrzeit mit dem UKW Radio Data System.

<OFF>

Stellt die Uhr manuell ein. (Siehe unten.)

Bei Wahl von **<OFF>**:

Stellen Sie die Uhrzeit (①) und dann die Minute (②) ein.

- Drücken Sie **[Reset]**, um die Minute auf "00" zu stellen.



- 5 Beenden Sie den Vorgang.





* Erscheint nur, wenn die Navigationseinheit angeschlossen ist.

GRUNDLEGENDE

Komponentennamen und -funktionen

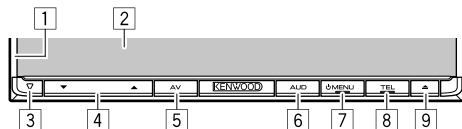
DDX7025BT/DDX7055BT





- 1 Monitorfeld*
- 2 Bildschirm (Sensordisplay)
- 3 Rückstelltaste/Stromversorgungsanzeige/Sicherheitsanzeige
 - Setzt das Gerät zurück. (Seite 3)
 - Leuchtet bei eingeschalteter Einheit auf.
 - Blinkt wenn die Sicherheitsfunktion aktiviert ist. (Seite 5)
- 4 Volume ▼/▲ Tasten
 - Stellt die Audio-Lautstärke ein. (Seite 7)
- 5 AV/AV OUT Taste
 - Zeigt das aktuelle Quellschirmbild an. (Drücken)
 - Die Funktion der Taste wenn gedrückt gehalten ist je nach der Einstellung von **<AV Key Long Press>** unterschiedlich. (Seite 48)
- 6 AUD/R-CAM Taste
 - Zeigt das Bildschirmbild **<Equalizer>** an. (Drücken) (Seite 39)
 - Die Funktion der Taste wenn gedrückt gehalten ist je nach der Einstellung von **<AUD Key Long Press>** unterschiedlich. (Seite 48)
- 7  MENU-Taste
 - Zeigt das Bildschirmbild **<TOP MENU>** an. (Drücken) (Seite 8)
 - Schaltet die Stromversorgung aus. (Gedrückt halten) (Seite 7)
 - Einschalten. (Drücken) (Seite 7)

- 8 TEL/VOICE-Taste
 - Zeigt den Telefon-Steuerbildschirm an. (Drücken) (Seite 34)
 - Aktiviert Sprach-Anwahl. (Gedrückt halten) (Seite 35)
- 9  (Auswurf)-Taste
 - Wirft die Disc aus. (Neigt das Monitorfeld vollständig).
 - Öffnet/schließt das Monitorfeld.

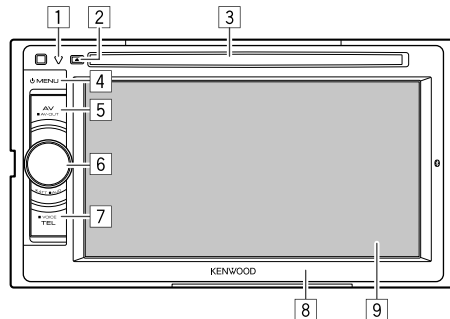
DDX5025DAB/DDX5025BT/DDX5055BT



- 1 Rückstelltaste/Stromversorgungsanzeige/Sicherheitsanzeige
 - Setzt das Gerät zurück. (Seite 3)
 - Leuchtet bei eingeschalteter Einheit auf.
 - Blinkt wenn die Sicherheitsfunktion aktiviert ist. (Seite 5)
- 2  (Auswurf)-Taste
 - Zum Auswerfen der Disc.
- 3 Ladeschlitz

- 4  MENU-Taste
 - Zeigt das Bildschirmbild **<TOP MENU>** an. (Drücken) (Seite 8)
 - Schaltet die Stromversorgung aus. (Gedrückt halten) (Seite 7)
 - Einschalten. (Drücken) (Seite 7)
 - 5 AV/AV OUT Taste
 - Zeigt das aktuelle Quellschirmbild an. (Drücken)
 - Die Funktion der Taste wenn gedrückt gehalten ist je nach der Einstellung von **<AV Key Long Press>** unterschiedlich. (Seite 48)
 - 6 Volume/ATT/AUD-Regler
 - Dämpft den Klang. (Drücken) (Seite 7)
 - Stellt die Audio-Lautstärke ein. (Drehen) (Seite 7)
 - Zeigt das Bildschirmbild **<Equalizer>** an. (Gedrückt halten) (Seite 39)
 - 7 TEL/VOICE-Taste
 - Zeigt den Telefon-Steuerbildschirm an. (Drücken) (Seite 34)
 - Die Funktion der Taste wenn gedrückt gehalten ist je nach der Einstellung von **<TEL Key Long Press>** unterschiedlich. (Seite 48)
 - 8 Monitorfeld*
 - 9 Bildschirm (Sensordisplay)
- * Sie können die Farbe der Tasten auf dem Monitorfeld ändern. (Seite 43)

 **Achtung bei der Lautstärkeinstellung:** Digitale Geräte erzeugen im Vergleich mit anderen Tonträgern sehr geringes Rauschen. Senken Sie die Lautstärke vor dem Abspielen solcher digitalen Quellen, um Beschädigung der Lautsprecher durch plötzliche Tonspitzen zu vermeiden.

GRUNDLEGENDE

Gemeinsame Bedienvorgänge

Ein Einschalten

DDX7025BT
DDX7055BT



DDX5025DAB
DDX5025BT
DDX5055BT

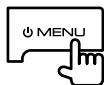

Ein Ausschalten

DDX7025BT
DDX7055BT



DDX5025DAB
DDX5025BT
DDX5055BT

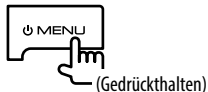

Ein Einstellen der Lautstärke

Zum Einstellen der Lautstärke (00 bis 35)

DDX7025BT
DDX7055BT

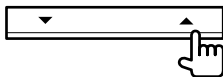

Drücken Sie ▲ zum Steigern, und drücken Sie ▼ zum Senken.

- Durch Gedrückthalten der Taste wird die Lautstärke kontinuierlich gesteigert/gesenkt.

DDX5025DAB
DDX5025BT
DDX5055BT

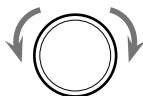

Zum Steigern nach rechts drehen, und zum Senken nach links drehen.

Zum Dämpfen des Klangs (nur für DDX5025DAB/
DDX5025BT/DDX5055BT)



Die Anzeige ATT leuchtet auf.

Zum Aufheben der Dämpfung: Drücken Sie die gleiche Taste erneut.

Ein Einstellung des Monitorfeldwinkels (nur für DDX7025BT/DDX7055BT)

1 Rufen Sie das Schirmbild <Angle Adjust> auf.

In den <TOP MENU> -Bildschirm:

- Drücken Sie [▼] wiederholt, um die Seite im Menü-Schirmbild <Display> zu wechseln.

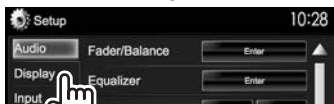

2 Wählen Sie einen Winkel (0 – 6).

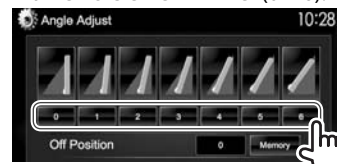

- Zum Einstellen der aktuellen Position als Ausschaltposition wählen Sie [Memory].

Ein Das Gerät auf Bereitschaftsbetrieb schalten

1 Rufen Sie alle Elemente im <TOP MENU> auf.

In den <TOP MENU> -Bildschirm:



2



GRUNDLEGENDE

❑ Ausschalten des Bildschirms

DDX7025BT
DDX7055BT*1



(Gedrückthalten)

DDX5025DAB
DDX5025BT
DDX5055BT*2



(Gedrückthalten)

Zum Einschalten des Bildschirmes: Drücken Sie  MENU auf dem Monitorfeld, oder berühren Sie das Display.

*1 Diese Bedienung arbeitet nur, wenn die **<AUD Key Long Press>** auf **[V-OFF]** gestellt ist. (Seite 48)

*2 Diese Bedienung arbeitet nur, wenn die **<TEL Key Long Press>** auf **[V-OFF]** gestellt ist. (Seite 48)

Gemeinsame Bildschirmbedienungen

❑ Gemeinsame Bildschirmschreibungen

Sie können jederzeit andere Schirmbilder aufrufen, um die Quelle zu wählen, Informationen anzuzeigen, die Einstellungen zu ändern usw.

Quelle-Steuerbildschirm

Führt Quellen-Wiedergabebedienungen aus.

- Die Bedientasten sind abhängig von der ausgewählten Quelle unterschiedlich.



Gemeinsame Bedientasten:

- 1 Zeigt andere Betriebsstasten an.
 - Deaktiviert, wenn keine anderen Tasten vorhanden sind.
- 2 Schaltet zwischen dem normalen Quell-Steuerschirmbild und dem Schirmbild für leichte Steuerung um. (Siehe unten.)
- 3 Zeigt den **<TOP MENU>** bildschirm an. (Siehe rechte Spalte.)
 - Durch Drücken von  MENU am Monitorfeld wird auch der Bildschirm **<TOP MENU>** angezeigt.
- 4 Zeigt das Schirmbild der angeschlossenen Navigationseinheit an. (Seite 29)

Schirmbild für leichte Steuerung

Durch Drücken von  wird zwischen dem normalen Quell-Steuerschirmbild und dem Schirmbild für leichte Steuerung umgeschaltet. Das Schirmbild für leichte Steuerung erlaubt es Ihnen, die Quelle leicht mit einfachen Tasten umzuschalten.

- Die angezeigten Tasten sind abhängig von der ausgewählten Quelle unterschiedlich.



Bildschirmbild **<TOP MENU>**

Zeigt das Quell-Steuerschirmbild und das Einstellungen-Schirmbild an.



Gemeinsame Bedientasten:

- 1 Ändert die Wiedergabequelle. (Seite 9)
 - Drücken Sie **[ALL SCR]** zum Anzeigen aller Elemente im **<TOP MENU>**. (Seite 9)
 - Sie können die Gegenstände anordnen, die auf dem Schirmbild **<TOP MENU>** angezeigt werden sollen. (Seite 44)
- 2 Zeigt den Telefon-Steuerbildschirm an. (Seite 34)
- 3 Zeigt den **<Setup>** bildschirm an. (Siehe unten.)

Bildschirmbild **<Setup>**

Wechselt die Detailsinstellungen. (Seite 46)



Gemeinsame Bedientasten:

- 1 Wählt die Menükategorie.
- 2 Zeigt den **<TOP MENU>** bildschirm an.
- 3 Ändert die Seite.
- 4 Schaltet zum vorhergehenden Bildschirmbild zurück.

* Erscheint nur, wenn ein Navigationseinheit angeschlossen ist.

GRUNDLEGENDE

☐ Sensordisplay-Bedienungen

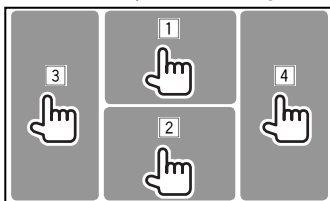

- 1 Zeigt das Video-Steuermenü an, während ein Video abgespielt wird.



- 2 Zeigt den Quell-Steuerbildschirm an, während ein Video abgespielt wird.



- Die Bedientasten verschwinden durch Berühren des Bildschirms oder wenn etwa 5 Sekunden lang keine Bedienung vorgenommen wird.

- 3 Geht zum vorherigen Kapitel/Track.*

- 4 Geht zum nächsten Kapitel/Track.*

* Nicht für Video von einer externen Komponente verfügbar.

Wählen der Wiedergabequelle

In den <TOP MENU>-Bildschirm:

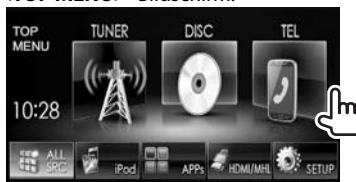

- Sie können die Gegenstände ändern (ausgenommen [SETUP]), die auf dem Schirmbild <TOP MENU> angezeigt werden sollen. (Seite 44)

[NAV]*¹ Zeigt den Navigation-Bildschirm an, wenn eine Navigationseinheit angeschlossen ist. (Seite 29)

[DISC] [TUNER] Schaltet auf Rundfunksendung um. (Seite 20)

[DAB]*² Schaltet auf digitale Audiosendung (DAB) um. (Seite 23)

[iPod] Spielten einen iPod/iPhone ab. (Seite 16)

[USB] Spielt Dateien auf einem USB-Gerät ab. (Seite 15)

[HDMI/MHL] Spielt ein Gerät ab, das an die HDMI/MHL-Eingangsklemme angeschlossen ist. (Seite 28)

[Bluetooth] Spielt einen Bluetooth-Audioplayer ab. (Seite 36)

[APPs] Schaltet auf das Bildschirmbild einer App vom angeschlossenen iPod touch/iPhone um. (Seite 19)

[TEL] Zeigt den Telefon-Steuerbildschirm an. (Seite 34)

[AV-IN1][AV-IN2]

Schaltet auf eine externe Komponente um, die an Eingangsbuchsen AV-IN1 oder iPod/AV-IN2 angeschlossen ist. (Seite 27)

*¹ Wenn keine Navigationseinheit angeschlossen ist, erscheint die Meldung "No Navigation".

*² Nur für DDX5025DAB.

☐ Zum Anzeigen aller Quellen und Elemente im Schirmbild <TOP MENU>

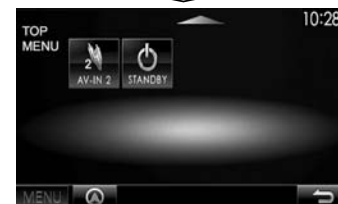
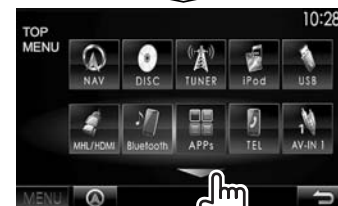

- Sie können die Seite zur Anzeige weiterer Gegenstände wechseln, indem Sie [▲]/[▼] drücken.

DISCS

Wiedergabe einer Disc

- Wenn eine Disc kein Disc-Menü hat, werden alle Tracks darauf wiederholt abgespielt, bis Sie die Quelle umschalten oder die Disc entnehmen.
- Für abspielbare Discstypen/Dateitypen, siehe Seite 60.

Einsetzen einer Disc

Setzen Sie eine Disc mit der Beschriftung nach oben wendend ein.

DDX7025BT/DDX7055BT

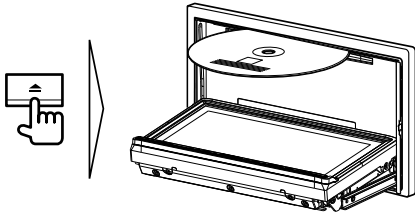

DDX5025DAB/DDX5025BT/DDX5055BT

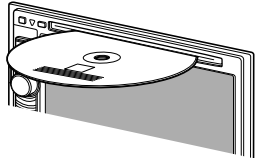

Die Signalquelle schaltet auf **"DISC"** um, und die Wiedergabe beginnt.

- Die IN-Anzeige leuchtet auf, während eine Disc eingesetzt ist.

- Wenn "⊘" auf dem Bildschirm erscheint, kann das Gerät den gewünschten Bedienvorgang nicht ausführen.
 - In manchen Fällen wird zwar "⊘", nicht angezeigt, aber der Bedienvorgang ist dennoch nicht möglich.
- Bei der Wiedergabe einer mehrkanalig codierten Disc werden die Mehrkanalsignale in Stereo abgemischt.

Auswerfen einer Disc

**DDX7025BT
DDX7055BT**



- Ziehen Sie eine Disc beim Entfernen horizontal heraus.
- Sie können eine Disc ausschieben, während eine andere AV-Quelle wiedergegeben wird.
- Wenn die ausgeworfene Disc nicht innerhalb von 60 Sekunden entfernt wird, wird die Disc automatisch wieder in den Ladeschlitz eingezogen, um sie vor Staub zu schützen.

**DDX5025DAB
DDX5025BT
DDX5055BT**



Schließen des Monitorfelds (nur für DDX7025BT/DDX7055BT)

Nach dem Entnehmen der Disc drücken Sie  am Monitorfeld. Das Monitorfeld schließt.

Wiedergabebetrieb

Wenn die Bedientasten nicht im Bildschirm angezeigt werden, berühren Sie den in der Abbildung gezeigten Bereich.

- Zum Ändern der Einstellungen für die Videowiedergabe, siehe Seite 41.

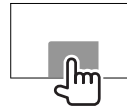

Anzeigen und Tasten auf dem Quell-Steuerschirmbild

Für DVD/DVD-VR/VCD/DivX/MPEG1/MPEG2



Wiedergabe-Information

- 1 Medientyp
- 2 Aktuelle Wiedergabegegenstand-Information
 - DVD-Video: Titel-Nr./Kapitel-Nr.
 - DVD-VR: Programm-Nr. (oder Playlist-Nr.)/ Kapitel-Nr.*
 - DivX/MPEG1/MPEG2: Ordner-Nr./Track-Nr.
 - VCD: Szenen-Nr. (mit PBC) oder Track-Nr. (ohne PBC)
- 3 Spielzeit
- 4 Wiedergabemodus (Seite 13)
- 5 Dateityp (für DivX/MPEG1/MPEG2)
- 6 IN-Anzeige

* Zum Anzeigen des Originalprogramm/Playlist-Schirmbilds siehe Seite 11.

DISCS

Bedientasten

- [] Zeigt das Schirmbild für leichte Steuerung an. (Seite 8)
- []*¹ Zeigt die Ordner-/Track-Liste an. (Seite 12)
- [] [] • Reverse-/Vorwärts-Suche während der Wiedergabe*²
- [] [] • Wählt Kapitel/Track. (Drücken)
• Reverse-/Vorwärts-Suche.*² (Gedrückt halten)
- [] Zum Starten/Pausieren der Wiedergabe.
- [] Stoppt die Wiedergabe.
- [] Zeigt andere Betriebstasten an.
• Deaktiviert, wenn keine anderen Tasten vorhanden sind.
- [**MODE**] Wechselt die Einstellungen für die Disc-Wiedergabe im **<DISC Mode>**-Schirmbild. (Seite 14)
- [] []*³ Wählt den Wiedergabe-Modus. (Seite 13)
- [**Playlist**]*⁴ Zeigt das Originalprogramm/Playlist-Schirmbild an.
- [] []*⁵ Spielt Bild für Bild ab.
- [] []*¹ Wählen Sie einen Ordner.
- [**PBC**]*⁶ Aktiviert oder deaktiviert die VCD PBC-Funktion (Wiedergabe-Steuerung).
- [**MENU**] Zeigt das Bildschirmbild **<TOP MENU>** an.

- *¹ Nicht erscheint für DVD/DVD-VR/VCD.
*² Die Suchgeschwindigkeit ist je nach Typ von Disc oder Datei unterschiedlich.
*³ Nicht erscheint für DVD/DVD-VR.
*⁴ Erscheint nur für DVD-VR.
*⁵ Erscheint nur für DVD/DVD-VR.
*⁶ Erscheint nur für VCD.

Für C D/MP3/WMA/WAV/AAC



Wiedergabe-Information

- 1 Medientyp
- 2 Track/Datei-Information
 - Durch Drücken von [] wird der Text gescrollt, wenn nicht der ganze Text gezeigt wird.
- 3 Aktuelle Wiedergabegegenstand-Information
 - MP3/WMA/WAV/AAC: Ordner-Nr./Track-Nr.
 - CD: Track Nr.
- 4 Wiedergabestatus
- 5 Spielzeit
- 6 Wiedergabemodus (Seite 13)
- 7 Dateityp
- 8 IN-Anzeige

Bedientasten

- [] Zeigt das Schirmbild für leichte Steuerung an. (Seite 8)
- []*¹ Zeigt die Ordner-/Track-Liste an. (Seite 12)
- [] [] Wählt einen Track.
- [] [] Reverse-/Vorwärts-Suche*²
- [] Zum Starten/Pausieren der Wiedergabe.
- [] Zeigt andere Betriebstasten an.
• Deaktiviert, wenn keine anderen Tasten vorhanden sind.
- [**MODE**] Wechselt die Einstellungen für die Disc-Wiedergabe im **<DISC Mode>**-Schirmbild. (Seite 14)
- [] []*¹ Wählen Sie einen Ordner.
- [] [] Wählt den Wiedergabe-Modus. (Seite 13)
- [] Stoppt die Wiedergabe.
- [**MENU**] Zeigt das Bildschirmbild **<TOP MENU>** an.

- *¹ Nicht erscheint für CD.
*² Die Suchgeschwindigkeit ist je nach Typ von Disc oder Datei unterschiedlich.

DISCS

☐ Wählen von Ordner/Titel auf der Liste

1



2 Wählen Sie den Ordner (①), dann den Gegenstand im gewählten Ordner (②).

- Wiederholen Sie das Verfahren, bis Sie den gewünschten Track gewählt haben.



- Sie können die Seite zur Anzeige weiterer Gegenstände wechseln, indem Sie [▲]/[▼] drücken.
- Drücken Sie [↵], um den Ordner mit dem aktuellen Track zu öffnen.
- Drücken Sie [⏪] zum Zurückschalten zum Grundordner.
- Drücken Sie [⏩] zum Zurückschalten zur obersten Ebene.

☐ Videomenü-Bedienungen

Sie können das Video-Menüschirmbild während der Video-Wiedergabe anzeigen.

- Verfügbare Elemente auf dem Bildschirm hängen vom Typ der eingelegten Disc und der Wiedergabedateien ab.
- Die Bedientasten verschwinden durch Berühren des Bildschirms oder wenn etwa 5 Sekunden lang keine Bedienung vorgenommen wird.

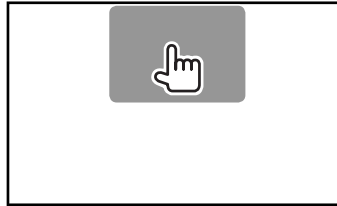

[ZOOM]*

Zeigt den Bildgröße-Auswahlbildschirm an. (Seite 42)

[Aspect]

Wählen Sie das Bildseitenverhältnis. (Seite 42)

[PictureAdjust]

Zeigt den Bildeinstellung-Bildschirm an. (Seite 41)

[Audio]*

Wählt den Audio-Typ (oder den Kanal für DVD-VR).

[Subtitle]*

Wählt den Untertiteltyp.

[Angle]*

Wählt den Sichtwinkel.

[MENU]*

Zum Anzeigen des Disc-Menüs.

[T.MENU]*

Zum Anzeigen des Disc-Menüs (DVD).

[CUR]*

Zeigt das Menü/Szene-Auswahlbildschirm an.

- [▲] [▼] [◀] [▶]: Wählt einen Gegenstand.

- **[Enter]**: Bestätigt die Auswahl.
- **[Return]**: Schaltet zum vorhergehenden Bildschirmbild zurück.

[Highlight]*

Schaltet auf den Direkt-Diskmenü-Modus um. Berühren Sie das Zielelement zum Auswählen.

- Zum Wiederherstellen des Schirmbilds drücken Sie AV am Monitorfeld.

* Erscheint möglicherweise nicht, je nach dem Datenträger/der Datei usw.

DISCS

Bei VCD



- [ZOOM]** Zeigt den Bildgröße-Auswahlbildschirm an. (Seite 42)
- [Aspect]** Wählen Sie das Bildseitenverhältnis. (Seite 42)
- [PictureAdjust]** Zeigt den Bildeinstellung-Bildschirm an. (Seite 41)
- [Audio]** Wählt den Audiokanal (ST: Stereo, LL: links, RR: rechts).
- [Return]** Zeigt den vorherigen Schirmbild oder das Menü an.
- [Direct]** Zeigt/löscht die Direktauswahl-Tasten. (Siehe rechte Spalte.)

- Zum direkten Wählen eines Tracks drücken Sie **[Direct]** zur Anzeige der Direktwahl-tasten, und...



- Wenn Sie eine falsche Nummer eingeben, drücken Sie **[CLR]**, um die letzte Eingabe zu löschen.

■ Auswählen des Wiedergabemodus



- Wählt den Wiederhol-Wiedergabemodus.
- Wählt den Zufallswiedergabemodus.
- Für DVD/DVD-VR: Wiederholte Wiedergabe ist verfügbar.
Für VCD (ohne PBC)/CD/DivX/MPEG1/MPEG2/MP3/WMA/WAV/AAC: Wiederholte und Zufallswiedergabe sind verfügbar.
 - Sie können nicht den Wiederhol-Modus und den Zufallsmodus gleichzeitig aktivieren.
- Bei jedem Drücken der Taste schaltet der Wiedergabemodus um. (Die entsprechende Anzeige leuchtet auf.)
 - Verfügbare Gegenstände können sich je nach Typ der eingelegten Disc und der Wiedergabedatei unterscheiden.

C-REP	Aktuelles Kapitel wiederholen.
T-REP	Wiederholt aktuellen Titel/Programm.
REP	Wiederholt aktuellen Track.
FO-REP	Wiederholt alle Tracks des aktuellen Ordners.
FO-RDM	Spielt in zufälliger Reihenfolge alle Tracks des aktuellen Ordners ab, und dann Tracks der nächsten Ordner.
RDM	Alle Tracks in zufälliger Reihenfolge abspielen.

Zum Aufheben von Wiederholer/ Zufallswiedergabe: Drücken Sie die Taste wiederholt, bis die Anzeige verschwindet.

Einstellungen für die Disc-Wiedergabe



- Die im <DISC Mode>-Schirmbild verfügbaren Gegenstände sind je nach den wiedergegebenen Discs/Dateien unterschiedlich.

□ Einstellpunkte

<Menu Language>*	Wählen Sie die anfängliche Disc-Menüsprache aus. (Anfänglich: English) (Seite 62)
<Audio Language>*	Wählen Sie die anfängliche Audio-Sprache aus. (Anfänglich: Original) (Seite 62)
<Subtitle Language>*	Wählen Sie die anfängliche Untertitel-Sprache oder schalten Sie die Untertitel aus (Off). (Anfänglich: English) (Seite 62)
<Dynamic Range Control>*	Sie können den Dynamikumfang ändern, während Sie Dolby Digital-Software abspielen. <ul style="list-style-type: none"> Wide: Wählen Sie dies, um Sie können einen kraftvollen Klang auch bei niedriger Lautstärke mit vollem Dynamikumfang zu genießen. Normal: Wählen Sie dies, um den Dynamikumfang leicht zu verringern. Dialog (Anfänglich): Wählen Sie dies, um den Filmdialog deutlicher wiederzugeben.
<Angle Mark>	Wählen Sie, ob die Winkelmarkierung angezeigt werden soll. <ul style="list-style-type: none"> ON (Anfänglich): Wählen Sie, ob die Winkelmarkierung angezeigt werden soll. OFF: Wählen Sie, ob die Winkelmarkierung ausgeblendet werden soll.

<Screen Ratio>*	Wählen Sie den Monitortyp zum Betrachten eines Breitbilds auf dem externen Monitor. 16:9 (Anfänglich) 4:3 LB 4:3 PS 
<Parental Level>*	Stellen Sie die Kindersicherungsstufe ein. (Siehe unten.)
<CD Read>	Wählen Sie die Dateien zur Wiedergabe auf einer Disc, die Musikdateien enthält. Sie können nicht die Einstellung ändern, wenn eine Disc eingesetzt ist. <ul style="list-style-type: none"> 1 (Anfänglich): Unterscheidet automatisch zwischen Discs mit Audiodateien und Musik-CDs. 2: Hiermit wird die Wiedergabe zwangsweise als Musik-CD durchgeführt. Es kommt kein Ton, wenn eine Disc mit Audiodateien abgespielt wird.

* Sie können diese Einstellungen nur ändern, während die Wiedergabe gestoppt ist.

Einstellen der Kindersicherung

Die Kindersicherung kann nicht während der DVD-Wiedergabe verwendet werden.

- Rufen Sie das Schirmbild <Parental Pass> auf.
In den <DISC Mode>-Bildschirm:
 - Drücken Sie [▼] wiederholt, um die Seite im Schirmbild <DISC Mode> zu wechseln.



- Geben Sie den 4-stelligen Kindersicherungscode ein (①), und drücken Sie [Enter] (②).



- Zum Löschen der Eingabe drücken Sie [Clear].
- Zum Abbrechen der Code-Einstellung drücken Sie [Cancel].

- Stellen Sie die gewünschte Kindersicherungsstufe ein (**OFF, Level 1 bis Level 8**).



Zum Deaktivieren der Kindersicherung: Wählen Sie [OFF] für <Parental Level>.

Anschließen eines USB-Geräts

Sie können ein USB-Massenspeichergerät wie einen USB-Speicher, digitalen Audioplayer, usw. ans Gerät anschließen.

- Einzelheiten über den Anschluss von USB-Geräten siehe Seite 56.
- Sie können keinen Computer oder kein portables Festplattenlaufwerk an die USB-Eingangsklemme anschließen.
- Einzelheiten über abspielbare Dateitypen und Hinweise zur Verwendung von USB-Geräten siehe Seite 61.

Wenn ein USB-Gerät angeschlossen ist...

Die Signalquelle schaltet auf "USB" um, und die Wiedergabe beginnt.

- Alle Tracks im USB-Gerät werden wiederholt abgespielt, bis Sie die Quelle umschalten.

Zum sicheren Abtrennen des USB-Geräts:

Drücken Sie [▲], und trennen Sie dann das USB-Gerät ab, nachdem "No Device" erscheint.

Wiedergabebetrieb

Wenn die Bedientasten nicht im Bildschirm angezeigt werden, berühren Sie den in der Abbildung gezeigten Bereich.

- Zum Ändern der Einstellungen für die Videowiedergabe, siehe Seite 41.

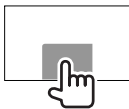

Anzeigen und Tasten auf dem Quell-Steuerschildbild



Wiedergabe-Information

- 1 Track-/Datei-Information (für MP3/WMA/WAV/AAC/FLAC)
 - Durch Drücken von [◀] wird der Text gescrollt, wenn nicht der ganze Text gezeigt wird.
- 2 Aktuelle Wiedergabegegenstand-Information
 - MPEG1/MPEG2/H.264/WMV: Ordner-Nr., Track-Nr. usw.
 - MP3/WMA/WAV/AAC/FLAC: Ordner-Nr., Track-Nr. usw.
 - JPEG/BMP/PNG: Ordner-Nr./Datei-Nr.
- 3 Wiedergabestatus
- 4 Spielzeit
- 5 Umschlagbild (während der Wiedergabe angezeigt, wenn die Datei Tag-Daten einschließlich Umschlagbild hat)
- 6 Wiedergabemodus (Siehe rechte Spalte.)
- 7 Dateityp

Bedientasten

- [🖱️] Zeigt das Schirmbild für leichte Steuerung an. (Seite 8)
- [🔍] Zeigt das Listenauswahl-Schirmbild an. (Seite 16)
- [◀▶] Wählt einen Track.

- [◀▶] Reverse-/Vorwärts-Suche*¹
- [▶||] Zum Starten/Pausieren der Wiedergabe. Zeigt andere Betriebs Tasten an.
 - Deaktiviert, wenn keine anderen Tasten vorhanden sind.
- [MODE] Ändert die Bildanzeige-Zeiteinstellung im <USB Mode>-Schirmbild. (Seite 16)
- [📁] Wählen Sie einen Ordner.
- [🔄] Wählt den Wiederhol-Wiedergabemodus.*²*³
 - **REP:** Wiederholt den aktuellen Track/Datei.
 - **FO-REP:** Wiederholt alle Tracks/Dateien im aktuellen Ordner oder der festgelegten Kategorie.
- [🎲] Wählt den Zufallswiedergabemodus.*²*³
 - **RDM:**
 - Wenn ein Track bzw. eine Datei aus dem Ordner gewählt wird, werden alle Tracks/Dateien des aktuellen Ordners abgespielt und dann die des nächsten Ordners.
 - Wenn ein Track bzw. eine Datei aus der Kategorie gewählt wird, werden alle Tracks/Dateien der festgelegten Kategorie in zufälliger Reihenfolge abgespielt.
- [▲] Trennt das USB-Gerät sicher ab.
- [MENU] Zeigt das Bildschirmbild <TOP MENU> an.

*¹ Die Suchgeschwindigkeit ist je nach Dateityp unterschiedlich.

*² Zum Abbrechen des Zufalls- oder Wiederholmodus drücken Sie die Taste wiederholt, bis die Anzeige verschwindet.

*³ Sie können nicht den Wiederhol-Modus und den Zufallsmodus gleichzeitig aktivieren.

USB

❑ <Picture Display Time>-Einstellung

Stellen Sie den Intervall zwischen den Dias bei Diashows der Bilddateien ein.



❑ Wählen eines Tracks in der Liste

1



2 Wählen Sie die Liste.



3 Wählen Sie den Track.

- Sie können die Seite zur Anzeige weiterer Gegenstände wechseln, indem Sie [▲]/[▼] drücken.
- Drücken Sie [⏪] zum Zurückschalten zum Grundordner.
- Drücken Sie [⏩] zum Zurückschalten zur obersten Ebene.
- Drücken Sie [📁], um den Ordner mit dem aktuellen Track zu öffnen.
- Wenn Sie alle Tracks im Ordner abspielen wollen, drücken Sie [▶] rechts vom gewünschten Ordner.

- In der <Category List>/<Folder List>: Sie können den Dateityp zur Auflistung umschalten: Drücken Sie [🎵] zum Auflisten von Audiodateien, [📺] zum Auflisten von Videodateien oder [🖼️] zum Auflisten von Bilddateien.
- In der <Category List>/<Link Search>: Zum Auflisten der Elemente in alphabetischer Reihenfolge drücken Sie [A-Z], und wählen Sie dann das erste Zeichen.

Aus der <Category List>:

Wählen Sie die Kategorie (①), dann das Element in der gewählten Kategorie (②).



Aus der <Link Search>:

Wählen Sie den Tag-Typ zur Anzeige der Liste der Inhalte mit dem gleichen Tag wie der Track bzw. die Datei, der/die momentan abgespielt wird (①), dann das Element (②).



Aus der <Folder List>:

Wählen Sie den Ordner (①), dann den Gegenstand im gewählten Ordner (②).

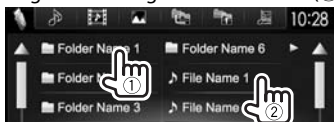

iPod/iPhone

Vorbereitung

❑ Anschließen von iPod/iPhone

- Einzelheiten über den Anschluss von iPod/iPhone siehe Seite 56.
- Für abspielbare iPod/iPhone-Typen, siehe Seite 62.

Schließen Sie Ihr iPod/iPhone entsprechend dem Typ des iPod/iPhone an.

Verdrahtungsanschluss

• Zum Musikhören:

- Für iPod/iPhone ausgenommen iPhone 5/iPod touch (5. Generation)/iPod nano (7. Generation) verwenden Sie das ISB-Audiokabel für iPod/iPhone – KCA-iP102 (optionales Zubehör)
- Für iPhone 5/iPod touch (5. Generation)/iPod nano (7. Generation) verwenden Sie das USB 2.0 Kabel (Zubehör für iPod/iPhone)

• Zum Betrachten von Video und Hören von Musik:

- Für iPod/iPhone ausgenommen iPhone 5/iPod touch (5. Generation)/iPod nano (7. Generation) verwenden Sie das USB-Audio- und Videokabel für iPod/iPhone – KCA-iP202 (optionales Zubehör)
- Für iPhone 5/iPod touch (5. Generation)/iPod nano (7. Generation) verwenden Sie das HDMI-Kabel KCA-HD100 (optionales Zubehör) und das USB 2.0 Kabel (Zubehör des iPod/iPhone) über Lightning-Digital AV-Adapter (Zubehör für iPod/iPhone)

iPod/iPhone

Bluetooth-Verbindung

Koppeln Sie das iPod/iPhone über Bluetooth.
(Seite 30)

- iPhone 5/iPod touch (5. Generation)/iPod nano (7. Generation): Zum Betrachten des Videos schließen Sie Ihr iPod/iPhone an der HDMI/MHL-Eingangsklemme mittels des KCA-HD100 (optionales Zubehör) an. (Seite 56)
- Für iPod/iPhone ausgenommen iPhone 5/iPod touch (5. Generation)/iPod nano (7. Generation): Sie können nicht das Video mit Bluetooth-Verbindung betrachten.

Wählen des iPod/iPhone-Geräts zur Wiedergabe und der Verbindungsmethode

Beim ersten Anschließen des iPod/iPhone-Geräts erscheint das Setup-Bildschirmbild (für Verbindung usw.). Folgen Sie dem Verfahren auf dem Setup-Bildschirm zum Konfigurieren der Einstellungen.

1 Rufen Sie das Schirmbild <iPod Settings> auf.

In den <TOP MENU> -Bildschirm:

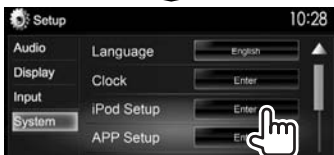
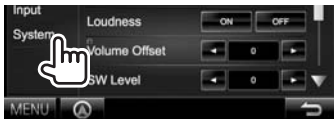

2



- Wenn Sie die Einstellung nicht zu ändern brauchen, drücken Sie **[OK]**, um das Setup-Bildschirmbild zu verlassen.

3 Wählen Sie die Verbindungsmethode (①), und drücken Sie dann **[Next]** (②).



<USB + AV-IN>

Wählen Sie dies, wenn der iPod/iPhone über das KCA-iP202 (optionales Zubehör) angeschlossen wird.

<USB 1 Wire>

Wählen Sie dies, wenn der iPod/iPhone mittels des KCA-iP102 oder des USB 2.0-Kabels (Zubehör von iPod/iPhone) angeschlossen wird.

<HDMI + Bluetooth>

Wählen Sie dies, wenn das iPod/iPhone mittels HDMI-Kabel KCA-HD100 (optionales Zubehör) und USB 2.0 Kabel (Zubehör des iPod/iPhone) über Lightning-Digital AV-Adapter (Zubehör für iPod/iPhone) angeschlossen ist.

<Bluetooth>

Wählen Sie dies, wenn das iPod/iPhone über Bluetooth angeschlossen ist.

- Bei Wahl von <USB + AV-IN> oder <USB 1 Wire> gehen Sie zu Schritt 5.

4 Bei Wahl von <HDMI + Bluetooth> oder <Bluetooth> als Verbindungsverfahren erscheint das Geräteauswahl-Bildschirmbild. Suchen Sie die verfügbaren iPod/iPhone-Geräte (①), und wählen Sie dann das Zielgerät aus der Liste (②).



- Sie können die Seite ändern, um mehr Gegenstände anzuzeigen, indem Sie **[▲]/[▼]** drücken.
- Wenn das Gerät bereits aufgelistet ist, überspringen Sie den Schritt ①.
- Zum Stoppen des Suchlaufs drücken Sie **[Cancel]**.

5 Bestätigen Sie die Einstellungen.



iPod/iPhone

Wählen von Vorzugseinstellungen für Wiedergabe vom iPod/iPhone

Wenn die Quelle "iPod" ist...

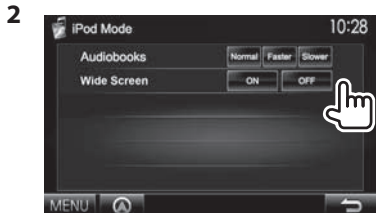

<Audiobooks> Wählen Sie die Geschwindigkeit von Hörbüchern.

<Wide Screen>*

- **[ON]:** Wählen Sie dies, um ein mit Breitformatbild kompatibles Video im Breitbildformat anzuzeigen.
- **[OFF]:** Wählen Sie dies zum Deaktivieren.

* Sie können nicht die Einstellung ändern, wenn ein iPod/iPhone angeschlossen ist.

Wiedergabebetrieb

Wenn die Bedientasten nicht im Bildschirm angezeigt werden, berühren Sie den in der Abbildung gezeigten Bereich.

- Zum Ändern der Einstellungen für die Videowiedergabe, siehe Seite 41.

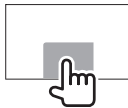

Anzeigen und Tasten auf dem Quell-Steuerschirmbild



Wiedergabe-Information

- 1 Song-/Video-Information
 - Durch Drücken von [**<**] wird der Text gescrollt, wenn nicht der ganze Text gezeigt wird.
- 2 Track-Nr./Gesamtzahl des Tracks
- 3 Wiedergabestatus
- 4 Spielzeit
- 5 Cover (wird angezeigt, wenn der Song Cover-Daten enthält)

Bedientasten

- Zeigt das Schirmbild für leichte Steuerung an. (Seite 8)
 - Zeigt die Audio/Video-Dateiliste an. (Seite 19)
 - Wählt eine Audio/Video-Datei.
 - Reverse-/Vorwärts-Suche.
 - Zum Starten/Pausieren der Wiedergabe.
 - Zeigt andere Betriebstasten an.
 - Deaktiviert, wenn keine anderen Tasten vorhanden sind.
 - [MODE]** Wechselt die Einstellungen für iPod/iPhone-Wiedergabe im **<iPod Mode>**-Schirmbild. (Siehe ganz linke Spalte.)
 - Wählt den Wiederhol-Wiedergabemodus.
 - ①: Hat die gleiche Funktion wie "Repeat One".
 - **All**: Hat die gleiche Funktion wie "Repeat All".
 - Wählt den Zufallswiedergabemodus.*
 - **S**: Hat die gleiche Funktion wie "Shuffle Songs".
 - **Album**: Hat die gleiche Funktion wie "Shuffle Albums".
 - [MENU]** Zeigt das Bildschirmbild **<TOP MENU>** an.
- * Zum Abbrechen des Zufallsmodus drücken Sie die Taste wiederholt, bis die Anzeige verschwindet.

iPod/iPhone

Wählen Sie eine Audio/Video-Datei aus dem Menü

1



2 Wählen Sie das Menü (🎵): Audio oder (🎬): Video (①), eine Kategorie (②), und dann einen gewünschten Gegenstand (③).

- Wählen Sie den Gegenstand in der gewählten Ebene, bis eine gewünschte Datei zu spielen beginnt.
- Wenn Sie alle Gegenstände in der Ebene abspielen wollen, drücken Sie [▶] rechts vom gewünschten Gegenstand.
- Sie können die Seite zur Anzeige weiterer Gegenstände wechseln, indem Sie [▲]/[▼] drücken.
- Drücken Sie [All ▶], um alle Songs/Videos abzuspielen.
- Drücken Sie [⏪] zum Zurückschalten zur oberen Ebene.
- Drücken Sie [⏩] zum Zurückschalten zur obersten Ebene.

Audio-Menü:



- Drücken Sie [A-Z], um die Liste in alphabetischer Reihenfolge zu sortieren.

Video-Menü:



- Verfügbare Kategorien hängen von dem Typ Ihres iPod/iPhone ab.

APPS

Sie können eine App vom angeschlossenen iPod touch/iPhone/Android auf diesem Gerät verwenden.

Vorbereitung

- 1 Schließen Sie das iPod touch/iPhone/Android an.
 - Für verkabelte Verbindung siehe Seite 56 für iPod touch/iPhone oder Seite 57 für Android.
 - Zum Betrachten des Videos schließen Sie das Gerät mittels KCA-iP202 oder KCA-HD100 an (optionales Zubehör).
 - Für Bluetooth-Verbindung siehe Seite 32.
- 2 Wählen Sie das iPod touch/iPhone/Android-Gerät zur Verwendung und die Verbindungsmethode am <APP Setup>-Schirmbild. (Seite 38)

Beim ersten Anschließen des Geräts erscheint das Setup-Bildschirmbild (für Verbindung usw.). Folgen Sie dem Verfahren auf dem Setup-Bildschirmbild zum Konfigurieren der Einstellungen.

Verwendung einer App

Wiedergabebetrieb

- 1 Starten Sie die App auf Ihrem iPod touch/iPhone/Android.
- 2 Wählen Sie "APPS" als Quelle. (Seite 9)

Bedientasten auf dem Quell-Steuerschirmbild



- [◀◀] [▶▶] Wählt eine Audio/Video-Datei.
[◀◀] [▶▶] Reverse-/Vorwärts-Suche.
[▶▶] Zum Starten/Pausieren der Wiedergabe.
[MENU] Zeigt das Bildschirmbild <TOP MENU> an.

Bei manchen Anwendungen wie Navigationsanwendungen werden die Bedientasten und die Informationen nicht angezeigt. Sie können die Bedienungen auf dem Sensordisplay ausführen, wie etwa das Scrollen der Karte.

Sie können auch das Audio/Video mit dem iPod/iPhone selber anstelle mit dem Gerät abspielen.

- Wenn Sie Garmin StreetPilot® Onboard verwenden, erscheint der Bildschirm. Einzelheiten über Garmin StreetPilot® Onboard für iPhone, finden Sie auf der Website von Garmin: www.garmin.com

Garmin App:



- Die aktuelle Position Ihres Fahrzeugs wird auf der Karte angezeigt. Wenn das Fahrzeug fährt scrollt die Karte.
- Die Bildschirmbilder von iPhone und dem Gerät sind nicht gleich.
- Umschalten auf das Bildschirmbild der App, während Sie eine andere Quelle hören
Halten Sie AV am Monitorfeld gedrückt.
 - Diese Bedienung arbeitet nur, wenn <AV Key Long Press> auf [APPS] gestellt ist. (Seite 48)

TUNER

Rundfunkempfang

□ Anzeigen und Tasten auf dem Quell-Steuerschirmbild



Tuner-Empfangsinformation

- 1 Wellenbereich
- 2 Festsender-Nr.
- 3 Die aktuell abgestimmte Senderfrequenz
- 4 ST/MONO-Anzeige
 - Die ST-Anzeige leuchtet auf, wenn eine UKW-Stereo-Sendung mit ausreichender Signalstärke empfangen wird.
- 5 AF-Anzeige
- 6 Suchlauf-Modus
- 7 LO.S -Anzeige (Siehe ganz rechte Spalte.)
- 8 RDS-Anzeige Leuchtet auf, wenn ein Radio Data System-Sender empfangen wird.
- 9 EON-Anzeige: Leuchtet auf, wenn ein Radio Data System Sender EON-Signale ausstrahlt.
- 10 Textinformation
 - Durch Drücken von [**<**] wird der Text gescrollt, wenn nicht der ganze Text gezeigt wird.
 - Durch Drücken von [**Radio Text**] wird die Information zwischen Radiotext, Radiotext Plus und PTY-Code umgeschaltet.
- 11 Standby-Empfangsanzeigen

Bedientasten

- [P1] – [P6]
- Wählt einen gespeicherten Sender aus. (Drücken)
 - Speichert den aktuellen Sender. (Gedrückt halten)
- [MODE]
- Wechselt die Einstellungen für den Tuner-Empfang im **<Tuner Mode>**-Schirmbild. (Seite 20 und 22)
- [TI]
- Aktiviert/deaktiviert den TI-Standby-Empfangsmodus. (Seite 21)
- [AME]
- Führt automatische Sendervorwahl aus. (Seite 21)
- [MONO]*
- Aktiviert/deaktiviert den Mono-Modus für besseren UKW-Empfang. (Dabei geht der Stereoeffekt verloren)
- Die MONO-Anzeige leuchtet auf, während Mono-Modus aktiviert ist. Ändert die Display-Information. (Siehe rechte Spalte.)
- [PTY]*
- Wechselt in den PTY-Suchmodus. (Seite 21)
- [AM]
- Wählt das AM-Frequenzband.
- [FM]
- Wählt das UKW-Frequenzband.
- FM1 → FM2 → FM3
- [SEEK]
- Wechselt den Seek-Modus.
- **AUTO1**: Auto Suche
 - **AUTO2**: Stimmt der Reihe nach auf die Sender im Speicher ab.
 - **MANU**: Manuelle Suche
- Sucht nach einem Sender.
- Die Suchmethode ist je nach dem gewählten Seek-Modus unterschiedlich. (Siehe oben).
- [MENU]
- Zeigt das Bildschirmbild **<TOP MENU>** an.

* Erscheint nur, wenn UKW als Quelle gewählt ist.

□ Ändern der Displayinformation



Die Festsenderliste und der Sendername für UKW-Radio Data System (wenn ein PS-Signal anliegt) werden angezeigt.

- Durch erneutes Drücken von [≡] wird die Textinformation für den momentan empfangenen Sender angezeigt.

□ Abstimmen von UKW-Sendern mit starken Signalen—Lokalsuche



- [ON] Wählen Sie dies, um nur auf Sendern mit ausreichender Signalstärke abzustimmen. Die LO.S Anzeige leuchtet auf.
- [OFF] Deaktivieren Sie die Funktion.

TUNER

Einstellung von Festsendern

Speichern von Sendern

Sie können für jedes Frequenzband bis zu 6 Sender voreinstellen.

Automatische Programmierung—AME (Auto Memory)



Das Gerät sucht nach den Ortssendern mit den stärksten Einfallssignalen und speichert sie automatisch als Festsender ab.

Manuelle Voreinstellung

- 1 Stimmen Sie einen als Festsender einzugebenden gewünschten Sender ab. (Seite 20)
- 2 Wählen Sie eine Festsendernummer.



Der in Schritt 1 gewählte Sender wird gespeichert.

Wahl eines Festsenders



UKW-Radio Data System-Merkmale

Suchen nach UKW Radio Data System-Programm—PTY-Suchlauf

Sie können Ihre ausgestrahlten Lieblingsprogramme suchen, indem Sie den PTY-Code wählen.



- 2 Wählen Sie einen PTY-Code.



- Sie können die Seite zur Anzeige weiterer Gegenstände wechseln, indem Sie [▲]/[▼] drücken.

Der PTY-Suchlauf beginnt. Wenn ein Sender eine Sendung mit dem PTY-Code ausstrahlt, den Sie gewählt haben, wird dieser Sender eingestellt.

- Für die Textsprache steht hier nur Englisch/Spanisch/Französisch/Deutsch/Holländisch/Portugiesisch zur Verfügung. Wenn eine andere Sprache in <Language> (Seite 48), gewählt ist, wird die Textsprache für auf Englisch gestellt.

Aktivieren/Deaktivieren von TI/Nachrichten-Standbyempfang

TI-Standbyempfang



Das Gerät ist im Bereitschaftsbetrieb, um auf Verkehrsinformation (TI) umzuschalten, falls verfügbar. (Die TI-Anzeige leuchtet in Weiß auf.)

- Wenn die TI-Anzeige orangefarben leuchtet, stimmen Sie auf einen anderen Sender ab, der Radio Data System-Signale ausstrahlt.

So deaktivieren Sie den TI-Standbyempfang

Drücken Sie [TI]. (Die TI-Anzeige erlischt.)

- Die Lautstärkeeinstellung für Verkehrsinformation wird automatisch gespeichert. Wenn die Einheit das nächste Mal auf Verkehrsinformation umschaltet, wird die Lautstärke auf den vorherigen Pegel eingestellt.
- Für DDX5025DAB: Der TY-Standbyempfang kann auch leicht über das "DAB"-Quelle-Steuerschirmbild aktiviert oder deaktiviert werden. (Seite 25)

Nachrichten-Standbyempfang



[00min] - Aktivieren Sie den Nachrichten-

[90min] - Standbyempfang (die NEWS-Anzeige leuchtet auf).

Wählen Sie den Zeitraum zur Deaktivierung der Unterbrechung.

[OFF] Deaktivieren Sie die Funktion.

- Die Lautstärkeeinstellung beim Empfang von Nachrichten wird automatisch gespeichert. Beim nächsten Umschalten der Einheit auf Nachrichten wird die Lautstärke auf den vorher eingestellten Pegel eingestellt.

Verfolgen des gleichen Programms— Netzwerk-Tracking-Empfang

Wenn Sie in einem Bereich unterwegs sind, in dem kein guter UKW-Empfang möglich ist, sucht dieser Receiver automatisch nach anderen Frequenzen, auf denen das UKW-Radio Data System-Programm möglicherweise besser empfangen werden kann.

- Bei Versand ab Werk ist der Netzwerk-Tracking-Empfang aktiviert.

Zum Ändern der Netzwerk-Tracking-Empfang-Einstellung



[AF] Schalten Sie auf einen anderen Sender um. Das Programm kann sich von dem aktuell gewählten unterscheiden (AF-Anzeige leuchtet auf).

[AF Reg] Schalten Sie auf eine andere Frequenz mit demselben Programm um (die AF-Anzeige leuchtet auf).

[OFF] Deaktivieren Sie die Funktion.

- Die RDS-Anzeige leuchtet auf, wenn der Network-Tracking-Empfang aktiviert ist und ein UKW-Sender mit Radio Data System gefunden ist.

Automatischer TI-Sender-Suchlauf— Automatische Verkehrsfunksuche

Bei schlechtem Empfang eines Verkehrsinformationen-Senders wird automatisch nach einem anderen Radiosender gesucht, der besser empfangen werden kann.

Zum Aktivieren automatischer Verkehrsfunksuche



Zum Deaktivieren automatischer Verkehrsfunksuche: Drücken Sie [OFF].

Über DAB (Digital Audio Broadcasting)

Was ist das DAB-System?

DAB (Digital Audio Broadcasting) ist eines der heute verfügbaren digitalen Rundfunksendesysteme. Es kann Klang in Digitalqualität ohne störende Interferenzen oder Signalverzerrung liefern. Außerdem kann dieser Dienst Text und Daten übermitteln.

Im Gegensatz zu UKW-Sendungen, wo jedes Programm auf seiner eigenen Frequenz übertragen wird, kombiniert DAB mehrere Programme ("Dienste" genannt), um ein sogenanntes "Ensemble" zu bilden.

Die "Primärkomponente" (Hauptrundfunksender) wird manchmal von einer "Sekundärkomponente" begleitet, die zusätzliche Programme oder andere Informationen enthält.

Digitaler Rundfunkempfang

☐ Anzeigen und Tasten auf dem Quell-Steuerschildbild



Tuner-Empfangsinformation

- 1 Festsender-Nr.
- 2 Kanal-Nr.
- 3 Signalstärke
- 4 TI-Anzeige
- 5 Suchlauf-Modus
- 6 DAB-Empfangsanzeige
 - Die DAB-Anzeige leuchtet, während eine DAB-Sendung empfangen wird.
 - Die MC-Anzeige leuchtet, während eine DAB-Multikomponente empfangen wird.
- 7 RDS-Anzeige Leuchtet auf, wenn ein Radio Data System-Sender empfangen wird.
- 8 Textinformation
 - Durch Drücken von [<] wird der Text gescrollt, wenn nicht der ganze Text gezeigt wird.
 - Durch Drücken von [Now Playing] wird die Information umgeschaltet. Bei jedem Drücken der Taste wechseln die Informationen und die Taste zwischen [Audio Quality], [PTY], [Artists], [Title], [Now Playing] und [Next Program] um.

Bedientasten

- [P>] Zeigt andere Festsendernummern an.
- [P1] – [P15]
 - Wählt einen gespeicherten Dienst aus. (Drücken)
 - Speichert den aktuellen Dienst. (Gedrückthalten)
- [MODE] Wechselt die Einstellungen für den DAB-Empfang im <DAB Mode>-Schirmbild. (Seite 26)
- [TI] Aktiviert/deaktiviert den TI-Standby-Empfangsmodus. (Seite 25)
- [PTY] Wechselt in den PTY-Suchmodus. (Seite 25)
- [SEEK] Wechselt den Seek-Modus.
 - **AUTO1:** Auto Suche
 - **AUTO2:** Stimmt der Reihe nach auf die Dienste im Speicher ab.
 - **MANU:** Manuelle Suche
- [≡] Ändert die Display-Information. (Seite 24)
- [🔍] Zeigt das Schirmbild für leichte Steuerung an. (Seite 8)
- [Q] Zeigt das Bildschirmbild <List Type Select> an. (Seite 24)
- [◀▶] Sucht nach einem Ensembles, Dienst oder einer Komponente.
 - Die Suchmethode ist je nach dem gewählten Seek-Modus unterschiedlich. (Siehe oben).
- [DLS] Schirmbild Dynamic Label Segment (vom Sender ausgestrahlte Textmeldungen)
- [REPLAY] Zeigt das Bildschirmbild <Replay> an. (Seite 25)
- [MENU] Zeigt das Bildschirmbild <TOP MENU> an.

DIGITAL RADIO (DAB)

Ändern der Displayinformation



Die vorgegebene Liste der Dienst-Bezeichnungen erscheint.

- Durch erneutes Drücken von  wird die Textinformation für den momentan empfangenen Dienst bzw. die Komponente angezeigt.

Wählen Sie einen Dienst aus der Liste

- 1 Rufen Sie das Schirmbild **<List Type Select>** auf.



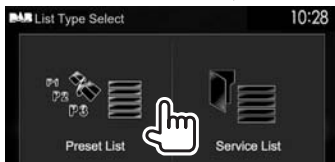

- 2 Wählen Sie den Listentyp.



- <Preset List>** Wählt aus der Vorwahlliste.
- Zum Vorwählen der Dienste siehe rechte Spalte.



- <Service List>** Wählt unter den Dienstnamen (Dienst-Liste).

- 3 Wählen Sie einen Dienst aus der Liste.
In der <Preset List>

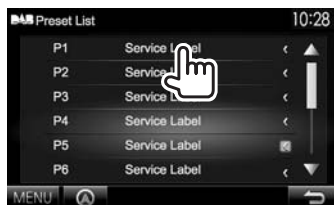
- Sie können die Seite zur Anzeige weiterer Gegenstände wechseln, indem Sie / drücken.



In der <Service List>

- Sie können die Seite zur Anzeige weiterer Gegenstände wechseln, indem Sie / drücken.



- Drücken Sie **[A-Z]**, um nach dem Anfangsbuchstaben zu suchen. Durch Drücken von **[A-Z]** wird das **<A-Z Search>**-Schirmbild angezeigt. Wählen Sie den Anfangsbuchstaben zum Beginn der Suche.
 - Wenn Sie mit nicht-alphabetischen Zeichen suchen möchten, drücken Sie **[Other]**.
- Halten Sie **[C]** gedrückt, um die **<Service List>** zu aktualisieren.

Dienste voreinstellen

Speichern von Diensten

Sie können 15 Vorwahldienste einstellen.

- 1 Wählen Sie einen Dienst zur Vorwahl. (Seite 23)
- 2 Wählen Sie eine Festsendernummer.
 - Wenn Sie eine Festsendernummer im Bereich von P6 – P15 wählen möchten, drücken Sie **[P>]**, um diese Nummern anzuzeigen.



Der in Schritt 1 gewählte Dienst wird gespeichert.

DIGITAL RADIO (DAB)

Radio Data System-Merkmale

Suchen nach Radio Data System-Programmen—PTY-Suchlauf

Sie können Ihre ausgestrahlten Lieblingsprogramme suchen, indem Sie den PTY-Code wählen.

1



2 Wählen Sie einen PTY-Code.



- Sie können die Seite zur Anzeige weiterer Gegenstände wechseln, indem Sie [▲]/[▼] drücken.

Der PTY-Suchlauf beginnt.

Wenn ein Dienst eine Sendung mit dem PTY-Code ausstrahlt, den Sie gewählt haben, wird dieser Dienst eingestellt.

- Für die Textsprache steht hier nur Englisch/Spanisch/Französisch/Deutsch/Holländisch/Portugiesisch zur Verfügung. Wenn eine andere Sprache in <Language> (Seite 48), gewählt ist, wird die Textsprache für auf Englisch gestellt.

Aktivieren/Deaktivieren von TI-Standbyempfang



Das Gerät ist im Bereitschaftsbetrieb, um auf Verkehrsinformation (TI) umzuschalten, falls verfügbar. (Die TI-Anzeige leuchtet in Weiß auf.)

- Wenn die TI-Anzeige orangefarben leuchtet, stimmen Sie auf einen anderen Sender ab, der Radio Data System-Signale ausstrahlt.

So deaktivieren Sie den TI-Standbyempfang

Drücken Sie [TI]. (Die TI-Anzeige erlischt.)

- Die Lautstärkeeinstellung für Verkehrsinformation wird automatisch gespeichert. Wenn die Einheit das nächste Mal auf Verkehrsinformation umschaltet, wird die Lautstärke auf den vorherigen Pegel eingestellt.
- Der TI-Standbyempfang kann auch leicht über das "TUNER"-Quelle-Steuerschirmbild aktiviert oder deaktiviert werden. (Seite 21)

Verwendung der Wiederhol-Funktion

Sie können kurzzeitig die Sendung ab der aktuellen Zeit aufnehmen und die aufgezeichneten Daten abspielen.

- Sie können die Wiederhol-Funktion in den folgenden Fällen nicht verwenden (die [REPLAY]-Taste steht nicht zur Verfügung):
 - Wenn die Daten nicht aufgezeichnet sind.
 - Beim Empfangen eines Dienstes des für <PTY WATCH> gewählten Programmtyps. (Seite 26)
- Wenn die Aufnahmekapazität erschöpft ist, werden die älteren aufgezeichneten Daten gelöscht, und die Aufnahme wird fortgesetzt.
- Wenn während der Wiedergabe auf einen anderen Kanal umschalten, geht der aufgezeichnete Inhalt verloren.

Einschalten des Wiederhol-Modus



1 Fortschrittsbalken

Zeigt die Restkapazität (Grau) und die aufgezeichnete Datenmenge (Blau). Wenn die Aufnahme die gesamte Kapazität füllt, erscheint der ganze Balken in Blau.

- Wird jede Sekunde aktualisiert.

2 Zeitcode

Zeigt Ihnen den momentan gehörten Punkt der Wiedergabewiederholung.

- Beispiel: -5:00

– Sie hören Daten, die 5 Minuten nach der aktuellen Sendung liegen.

- Wird jede Sekunde aktualisiert.

3 Wiedergabestatus (▶): Wiedergabe / |||: Pause /

◀◀: Rücklauf / ▶▶: Vorlauf)

Fortsetzung auf nächster Seite.

DIGITAL RADIO (DAB)

Bedientasten

- [◀◀][▶▶]
- Springt um etwa 15 Sekunden vor oder zurück. (Drücken)
 - Springt zum Ende oder zum Anfang der aufgezeichneten Daten. (Gedrückt halten)
- [◀◀][▶▶]
[▶II]
- Rücklauf/Vorlauf
Zum Starten/Pausieren der Wiedergabe.

Zum Beenden des Wiederhol-Modus (Rückkehr zum Kanalempfang-Schirmbild)



Einstellungen für Digital Audio Radio

Sie können die auf digitales Radio bezogenen Elemente einstellen.



□ Einstellpunkte

<Priority>

- **ON** (Anfänglich): Wenn der gleiche Dienst vom digitalen Radio bei Radio Data System Empfang geliefert wird, schaltet die Einheit automatisch auf digitales Radio um. Wenn der gleiche Dienst vom Radio Data System geliefert wird, während der Empfang des Dienstes vom digitalen Radio läuft, schaltet die Einheit automatisch auf Radio Data System um.
- **OFF**: Deaktiviert.

<PTY WATCH>

Wenn der Dienst des eingestellten Programmtyps mit dem empfangenen Ensemble beginnt, schaltet die Einheit von jeder Quelle auf digitales Radio für Dienstempfang um. Wählen Sie den Typ des Programms mit [◀] und [▶].

<Announcement Select>

Wenn der Dienst des von Ihnen aktivierten Ansaagelements mit dem Empfang des Ensembles beginnt, schaltet die Einheit von jeder Quelle auf die empfangene Ansage um.*1

Stellen Sie [ON] für die gewünschten Ansaagelemente ein.

- **News flash/Transport flash/Warning/Service/ Area weather flash/ Event announcement/ Special event/Programme information/Spot report/ Financial report**
 - Zum Deaktivieren aller Ansagen wählen Sie [ALL OFF].
 - Für die Textsprache steht hier nur Englisch/Spanisch/ Französisch/Deutsch/ Holländisch/Portugiesisch/ Italienisch/Türkisch zur Verfügung. Wenn eine andere Sprache in <Language> (Seite 48), gewählt ist, wird die Textsprache für auf Englisch gestellt.

<Seamless Band>

- **ON** (Anfänglich): Verhindert Tonaussetzer beim Umschalten von digitalem Radio auf analoges Radio.
- **OFF**: Hebt auf.

<L-Band Tuning>*2

- **ON**: Empfängt den L-Wellenbereich bei Digital Audio-Empfang.
- **OFF** (Anfänglich): Hebt auf

<Antenna Power>

- **ON** (Anfänglich): Versorgt die DAB-Antenne mit Strom.
- **OFF**: Hebt auf

*1 Die Lautstärkeeinstellung beim Empfang von Ansagen wird automatisch gespeichert. Beim Nächsten Umschalten der Einheit auf Ansagen wird die Lautstärke auf den vorher eingestellten Pegel eingestellt.

*2 Wenn die Einstellung geändert wird, werden die Vorwahl-Dienste initialisiert.

ANDERE EXTERNE KOMponentEN

Verwendung externer Audio/Video-Player—AV-IN

Wenn die Bedientasten nicht im Bildschirm angezeigt werden, berühren Sie den in der Abbildung gezeigten Bereich.

- Zum Ändern der Einstellungen für die Videowiedergabe, siehe Seite 41.



Sie können eine externe Komponente an die Eingangsbuchsen AV-IN1 und iPod/AV-IN2 anschließen. (Seite 57)

Vorbereitung:

Wählen Sie die geeignete Quelle (<AV-IN1> oder <AV-IN2>) für <AV-OUT>-Einstellung. (Seite 48)

□ Anzeigen und Tasten auf dem Quell-Steuerschirmbild

AV-IN Name



Bedientasten

- [MODE]** Ändert den AV-IN-Name.
- Drücken Sie [**◀**] oder [**▶**] zum Wählen eines AV-IN-Namens.
 - Diese Einstellung beeinflusst nicht den Quellennamen "AV-IN 1"/"AV-IN 2", der im <TOP MENU> angezeigt wird.
- [MENU]** Zeigt das Bildschirmbild <TOP MENU> an.

□ Starten der Wiedergabe

- 1 Schließen Sie eine externe Komponente an die Eingangsbuchsen AV-IN1 und iPod/AV-IN2 an. (Seite 57)
- 2 Wählen Sie "AV-IN1" oder "AV-IN2" als Quelle.

In den <TOP MENU>-Bildschirm:



Zum Wählen von "AV-IN1"

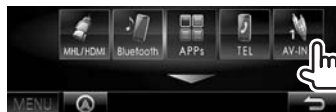

Zum Wählen von "AV-IN2"



- 3 Schalten Sie die angeschlossene Komponente ein und starten Sie die Wiedergabe der Quelle.

Verwendung einer Rückfahrkamera

- Zum Anschließen einer Rückfahrkamera siehe Seite 57.
- Zur Verwendung einer Rückfahrkamera ist der Verkabelungsanschluss REVERSE erforderlich. (Seite 55)

□ Aktivieren der Rückfahrkamera

- 1 Zeigen Sie das Einstellschirmbild <Input> an.

In den <TOP MENU>-Bildschirm:



- 2



Zum Deaktivieren: Wählen Sie [OFF] für <R-CAM Interrupt>.

ANDERE EXTERNE KOMponentEN

❑ Anzeigen des Bildes von der Rückfahrkamera

Das Rückfahrschirmbild wird angezeigt, wenn der Rückwärtsgang (R) eingelegt wird.



- Zum Aufheben der Warnmeldung berühren Sie den Bildschirm.

Zum manuellen Anzeigen des Bildes von der Rückfahrkamera

DDX7025BT/
DDX7055BT*1

DDX5025DAB/DDX5025BT/
DDX5055BT*2



- Beim manuellen Anzeigen des Bildes von der Rückfahrkamera können Sie die Einstellung des Bildes mit **[Aspect]/[PictureAdjust]** ändern. (Seite 41)

Zum Beenden des Rückfahrschirmbilds: Halten Sie die gleiche Taste erneut gedrückt .

*1 Diese Bedienung arbeitet nur, wenn die **<AUD Key Long Press>** auf **[R-CAM]** gestellt ist. (Seite 48)

*2 Diese Bedienung arbeitet nur, wenn die **<TEL Key Long Press>** auf **[R-CAM]** gestellt ist. (Seite 48)

Verwendung eines Smartphones— HDMI/MHL

❑ Was ist HDMI/MHL?

HDMI steht für "High Definition Multi-media Interface". Eine HDMI-Verbindung kann digitale Video-Quellsignale (wie von einem DVD-Player) ohne Umwandlung auf Analog übertragen. Ein neues Merkmal, das zu HDMI hinzugefügt wurde und die Fähigkeiten weiter erweitert ist MHL, oder Mobile High-definition Link. Beide Schnittstellen erlauben es Ihrem Smartphone, die Verbindung zu dem Gerät herzustellen. Wenn die Verbindung hergestellt ist, können Sie das Schirmbild Ihres Smartphones auf dem Monitor sehen.

❑ Anzeige des Schirmbilds des Smartphone

Sie können das Schirmbild Ihres über die HDMI/MHL-Eingangsklemme angeschlossenen Smartphone anzeigen.

- 1 Schließen Sie Ihr Smartphone an die HDMI/MHL-Eingangsklemme an. (Seite 57)
 - Verwenden Sie das HDMI-Kabel (optionales Zubehör) oder MHL-Kabel KCA-HD100 (optionales Zubehör).
- 2 Wählen Sie **"HDMI/MHL"** als Quelle. In den **<TOP MENU>**-Bildschirm:



- 3 Starten Sie eine Anwendung auf Ihrem Smartphone.

Betrachten von TV-Programmen

Vorbereitung

- Schließen Sie die TV-Tuner-Box an der AV-IN1-Eingangsklemme und der TV-Tuner-Fernbedienungssteuerung-Ausgangsklemme an. (Seite 57)
- Wählen Sie **[ON]** für **<TV Tuner Control>**. (Seite 47)

❑ Anzeige des Fernseherbildschirms

- 1 Wählen Sie **"AV-IN1"** als Quelle. (Seite 9)
- 2 Schalten Sie den Fernseher ein.

❑ Bedientasten auf dem Quell- Steuerschirmbild



[TV Ctrl]

Zum Anzeigen des TV-Steuerungsbildschirms.

- **[▲]/[▼]**: Zum Anzeigen des TV-Liste-Bildschirms.
- **[◀]/[▶]**: Zum Anzeigen des Radio-Liste-Bildschirms.
- **[Menu/OK]**: Zum Anzeigen des Menüs oder Bestätigen der Auswahl.
- **[Back]**: Zum Zurückschalten auf das Fernseherbild.

[MENU]

Zeigt das Bildschirmbild **<TOP MENU>** an.

- Sie können auch die TV-Steuerung von der Fernbedienung aus ausführen. (Seite 51)

ANDERE EXTERNE KOMponentEN

Verwendung der externen Navigationseinheit

Sie können eine Navigationseinheit (KNA-G620T: optionales Zubehör) an die Navigation-Eingangsklemme anschließen, so dass Sie den Navigation-Bildschirm sehen können. (Seite 57)

- Die Navigationsführung kommt von den vorderen Lautsprechern, auch wenn Sie eine Audioquelle hören.

☐ Betrachten des Navigation-Schirmbilds

In den <TOP MENU>-Bildschirm:

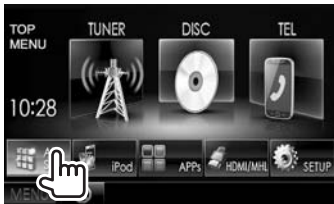

In jedem Schirmbild:



- Während das Navigation-Schirmbild angezeigt wird, stehen die Sensordisplay-Bedienungen nur für die Verwendung der Navigation zur Verfügung.
- Das Seitenverhältnis des Navigationsschirmbilds ist fest auf <Full> gestellt, ungeachtet der Einstellung von <Aspect> (Seite 42).

Zum Beenden des Navigation-Schirmbilds

DDX7025BT
DDX7055BT



DDX5025DAB
DDX5025BT
DDX5055BT



☐ Einstellungen für die Navigationseinheit

- 1 Zeigen Sie das Einstellschirmbild <Input> an.

In den <TOP MENU>-Bildschirm:



- 2 Rufen Sie das Schirmbild <Navigation> auf.



3



<Guidance> Wählen Sie, welche vorderen Lautsprecher für die Navigationsführung verwendet werden.

<Volume> Stellen Sie die Lautstärke der Navigationsführung ein. (0 bis 35)

<NAV Mute> Wählen Sie [ON] zum Dämpfen des Tons, der von anderen Lautsprechern als den vorderen Lautsprechern bei der Navigationsführung kommt.

- Um die Dämpfung zu deaktivieren, wählen Sie [OFF].

<NAV Setup> Drücken Sie [Enter] zur Anzeige des Setup-Bildschirms für die Navigationseinheit. Siehe mit der Navigationseinheit mitgelieferte Bedienungsanleitung.

BLUETOOTH

Information zur Verwendung von Bluetooth®-Geräten



Bluetooth ist eine drahtlose Funkkommunikationstechnologie mit kurzer Reichweite für Mobilgeräte wie Handys, tragbare PCs und ähnliche Geräte. Die Bluetooth-Geräte können ohne Kabel miteinander verbunden werden und untereinander kommunizieren.

Hinweise

- Nehmen Sie beim Fahren keine komplizierten Bedienungen vor, wie Wählen von Nummern, Verwenden des Telefonbuchs usw. Wenn Sie solche Bedienungen vornehmen möchten, stoppen Sie das Fahrzeug an einer sicheren Stelle.
- Manche Bluetooth-Geräte lassen sich möglicherweise je nach Bluetooth-Version des Geräts nicht an dieses Gerät anschließen.
- Dieses Gerät arbeitet u.U. bei bestimmten Bluetooth-Geräten nicht.
- Der Verbindungszustand kann sich je nach Umständen ändern.
- Bei manchen Bluetooth-Geräten wird das Gerät abgetrennt, wenn die Einheit ausgeschaltet wird.

Über Handys, die mit dem Phone book Access Profile (PBAP) kompatibel sind

Wenn Ihr Handy PBAP unterstützt, können Sie das Telefonbuch und Rufflisten auf dem Sensordisplay anzeigen, wenn das Handy angeschlossen ist.

- Telefonbuch: bis zu 600 Einträge
- Getätigte Anrufe, empfangene Anrufe und verpasste Anrufe: bis zu je 10 Einträge

Anschließen von Bluetooth-Geräten

Registrieren eines neuen Bluetooth-Geräts

Wenn Sie ein Bluetooth-Gerät zum ersten Mal anschließen, nehmen Sie Pairing zwischen der Einheit und dem Gerät vor. Pairing erlaubt es Bluetooth-Geräten, miteinander zu kommunizieren.

- Das Pairing-Verfahren ist je nach der Bluetooth-Version des Geräts unterschiedlich.
 - Für das Gerät mit Bluetooth 2.1: Sie können Pairing für das Gerät ausführen und das Gerät mit SSP (Secure Simple Pairing) verwenden, das nur Bestätigung erfordert.
 - Für das Gerät mit Bluetooth 2.0: Sie müssen einen PIN-Code am Gerät und dieser Einheit zum Pairing eingeben.
- Wenn die Verbindung hergestellt ist, ist sie in der Einheit registriert, auch wenn Sie die Einheit zurücksetzen. Bis zu 5 Geräte können insgesamt registriert werden.
- Es können jeweils zwei Geräte für Bluetooth Phone und eines für Bluetooth Audio zur Zeit angeschlossen werden.
- Zur Verwendung der Bluetooth-Funktion müssen Sie die Bluetooth-Funktion am Gerät einschalten.
- Zur Verwendung des registrierten Geräts müssen Sie das Gerät an die Einheit anschließen. (Seite 32)

Auto Pairing

Wenn <Auto Pairing> auf [ON] gestellt ist, wird das iPhone automatisch gekoppelt, wenn es über USB angeschlossen ist. (Seite 37)

Pairing für ein Bluetooth-Gerät mit SSP (für Bluetooth 2.1)

Wenn das Bluetooth-Gerät mit Bluetooth 2.1 kompatibel ist, wird die Pairing-Anforderung von einem verfügbaren Gerät gesendet.

- 1 Suchen Sie die Einheit ("DDX****") von Ihrem Bluetooth-Gerät.
- 2 Bestätigen Sie die Anforderung sowohl vom Gerät als auch von der Einheit.

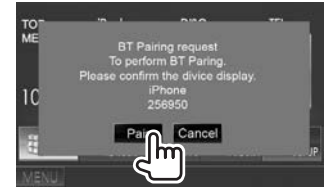

- Drücken Sie die Taste [Cancel] zum Ablehnen der Anforderung.

BLUETOOTH

Pairing für ein Bluetooth-Gerät von dem Zielgerät mit einem PIN-Code (für Bluetooth 2.0)

- 1 Rufen Sie das Schirmbild **<Bluetooth Setup>** auf.
In den **<TOP MENU>**-Bildschirm:



- Sie können auch das **<Bluetooth Setup>**-Schirmbild durch Drücken von [📞] am Telefon-Steuerschirmbild anzeigen. (Seite 34)



- 2 Ändern Sie den PIN-Code.
 - Wenn Sie die Änderung des PIN-Codes überspringen möchten, gehen Sie zu Schritt 3.
 - Der PIN-Code ist anfänglich auf "0000" gestellt.
 - Die maximale Anzahl von Stellen im PIN-Code ist 15.

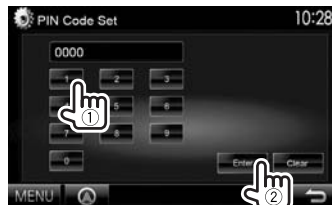

- Drücken Sie **[Clear]**, um die letzte Eingabe zu löschen.
- 3 Suchen Sie die Einheit ("DDX****") von Ihrem Bluetooth-Gerät.

- 4 Wählen Sie die Einheit ("DDX****") auf Ihrem Bluetooth-Gerät.
 - Wenn der PIN-Code erforderlich ist, geben Sie "0000" ein (anfänglich).

Wenn das Pairing ausgeführt ist, ist das Gerät in der **<Paired Device List>** aufgeführt.



- Zur Verwendung des gepaarten Geräts schließen Sie das Gerät unter **<Paired Device List>** an. (Seite 32)

BLUETOOTH

Pairing für ein Bluetooth-Gerät von dieser Einheit mit einem PIN-Code (für Bluetooth 2.0)

1 Rufen Sie das Schirmbild <Bluetooth Setup> auf. (Seite 31)



3 Suchen Sie nach verfügbaren Geräten.

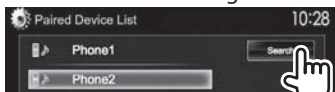

• Zum Abbrechen des Suchens nach Geräten drücken Sie **[Cancel]**.

4 Wählen Sie das zum Pairing gewünschte Gerät.



Eine Bestätigungsmeldung erscheint. Drücken Sie **[Pair]**.

❑ Anschließen/Abtrennen eines registrierten Bluetooth-Geräts

Zwei Geräte können gleichzeitig angeschlossen werden.

1 Rufen Sie das Schirmbild <Bluetooth Setup> auf. (Seite 31)



3 Wählen Sie das Gerät, das Sie anschließen wollen (①), und drücken Sie dann **[Connection]** (②).



4 Wählen Sie **[ON]** oder **[OFF]** als Ziel.



📱: Handy

🎵: Audiogerät

- Der Status wird wie folgt angezeigt:
 - “Connected”: Eine Verbindung wurde hergestellt.
 - “Connect Ready”: Eine Verbindung kann hergestellt werden.
 - “Disconnected”: Keine Verbindung ist hergestellt.

❑ Löschen eines registrierten Bluetooth-Geräts

1 Rufen Sie das Schirmbild <Bluetooth Setup> auf. (Seite 31)

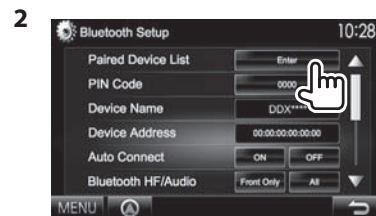

3 Wählen Sie ein Gerät zum Löschen (①), und drücken Sie dann **[Remove]** (②).



Eine Bestätigungsmeldung erscheint. Drücken Sie **[Yes]**.

BLUETOOTH

Verwendung des Bluetooth-Handys

Ein Ruf empfangen

Wenn ein Anruf empfangen wird...

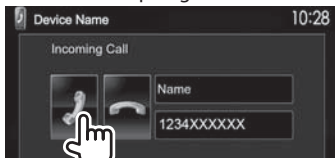

- Ruf-Information wird angezeigt, falls übernommen.
- Während der Anzeige des Bildes von der Rückfahrkamera ist keine Telefonbedienung möglich. (Seite 27)

Zum Abweisen eines Rufs

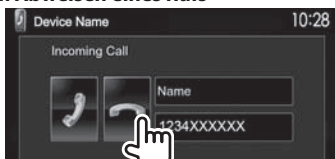

Wenn <Auto Response> auf [On] gestellt ist (Seite 37)

Das Gerät beantwortet den eingehenden Anruf automatisch.

Beenden eines Rufs

Während des Gesprächs...

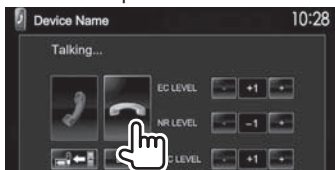

Einstellen der Lautstärke von Rufen/Ohrstück/Mikrofon

Während des Gesprächs...



- Sie können die Lautstärke zwischen 0 und 15 einstellen (anfänglich: 8).
- Diese Einstellung hat keine Auswirkung auf den Lautstärkepegel der anderen Quellen.
- Verwenden Sie das Monitorfeld zum Anpassen der Ruf/Ohrhörer-Lautstärke. (Seite 7)

Umschalten zwischen Handfrei-Modus und Telefon-Modus

Während des Gesprächs...



Bei jedem Drücken der Taste schaltet die Sprechmethode um (☎↔☎: Handfrei-Modus / ☎↔☎: Telefon-Modus).

Verringern des Rauschens / Anpassen des Echobeseitigung-Pegels

Während des Gesprächs...



- **Zum Einstellen der Echostärke (-1 bis +1, anfänglich: 0):** Justieren Sie <EC LEVEL>.
- **Zum Einstellen der Rauschunterdrückungsstärke (0 bis -20, anfänglich: -10):** Justieren Sie <NR LEVEL>.

BLUETOOTH

☐ Senden von Text während eines Anrufs

Sie können Text während eines Rufs mit der DTMF-Funktion (Dual Tone Multi Frequency) senden.

Während des Gesprächs...



☐ Umschalten zwischen den zwei angeschlossenen Geräten

Wenn 2 Geräte angeschlossen sind, können Sie das zu verwendende Gerät wechseln. Auf dem Telefon-Steuerschirmbild:



- Der Name des aktiven Geräts wird angezeigt. Die Geräte werden bei jedem Drücken der Taste umgeschaltet.

☐ Einen Ruf tätigen

- 1 Zeigen Sie das Telefon-Steuerschirmbild an. In den <TOP MENU>-Bildschirm:

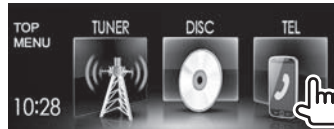

- Sie können auch das Telefon-Steuerschirmbild durch Drücken von TEL auf dem Monitorfeld anzeigen.
- 2 Wählen Sie die Methode zum Vornehmen eines Rufs.

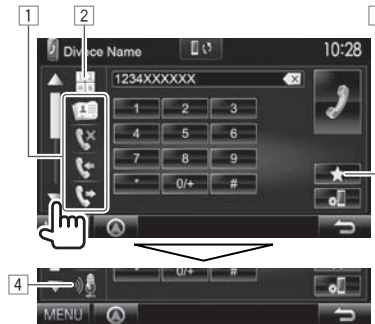

- Sie können mehr Gegenstände anzeigen, indem Sie [▲]/[▼] drücken.

- 1 Aus dem Telefonbuch*/Anrufliste
- 2 Direkte Zahleneingabe
- 3 Aus der Vorwahlliste
 - Zum Voreingeben siehe Seite 36.
- 4 Sprach-Anwahl

* Wenn das Handy nicht mit dem Phone Book Access Profile (PBA) kompatibel ist, wird das Telefonbuch nicht angezeigt.

Aus der Vorwahlliste/Telefonbuch/Anrufliste

1



- [★] Aus der Vorwahlliste
- [📖] Aus dem Telefonbuch
- [📞] Aus der Liste verpasster Rufe
- [📞] Aus der Liste empfangener Rufe
- [📞] Aus der Liste gewählter Rufe

- 2 Wählen Sie das Ziel (①) und tätigen Sie dann einen Anruf (②).

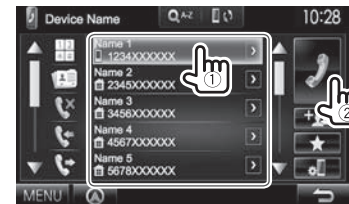

- Sie können die Seite zur Anzeige weiterer Gegenstände wechseln, indem Sie [▲]/[▼] drücken.

BLUETOOTH

- Zur Verwendung der A bis Z Suche im Telefonbuch:
Wenn das Telefonbuch angezeigt wird, können Sie nach Anfangszeichen suchen.



2 Den Anfangsbuchstaben wählen.

- Wenn das erste Zeichen eine Zahl ist, drücken Sie [1,2,3...] und wählen Sie dann die Ziffer.



3 Wählen Sie eine Telefonnummer aus der Liste.



- Zur Anzeige der Details einer Eingabe:
Wenn das Telefonbuch angezeigt wird, können Sie die Einzelheiten eines Eintrags anzeigen und eine Telefonnummer wählen, wenn mehrere Telefonnummern registriert sind.

1 Zeigen Sie die Einzelheiten des gewünschten Eintrags an.



2 Wählen Sie eine Telefonnummer zum Rufen.



Direkte Zahleneingabe

Sie können bis zu 31 Nummern eingeben.



- Drücken Sie [X], um die letzte Eingabe zu löschen.
- Halten Sie [0/+] gedrückt, um "+" zur Telefonnummer hinzuzufügen.

Sprach-Anwahl

- Nur verfügbar, wenn das angeschlossene Handy mit dem Spracherkennungssystem ausgestattet ist.

1 Aktivieren Sie Sprach-Anwahl.

Auf dem Telefon-Steuerschild:

- Drücken Sie [▼] wiederholt, um die Seite im Telefon-Steuerschildbild zu wechseln.



Am Monitorfeld:

**DDX7025BT/
DDX7055BT**

**DDX5025DAB/DDX5025BT/
DDX5055BT***

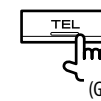

(Gedrückthalten)



(Gedrückthalten)

2 Sprechen Sie den Namen der anzurufenden Person.

- Falls das Gerät das Ziel nicht finden kann, erscheint das folgende Schirmbild. Drücken Sie [Start], und sprechen Sie den Namen erneut.



Zum Abbrechen der Sprach-Anwahl: Drücken Sie [Cancel].

* Diese Bedienung arbeitet nur, wenn die <TEL Key Long Press> auf [VOICE] gestellt ist. (Seite 48)

BLUETOOTH

☐ Voreingeben der Telefonnummern

Sie können bis zu 5 Telefonnummern voreingeben.

- 1 Zeigen Sie das Telefon-Steuerschirmbild an. (Seite 34)
- 2 Geben Sie die Ziffern im Direkt-Nummerneingabeschirmbild ein, und danach wird die Festwahlliste angezeigt.



- 3 Wählen Sie eine Festnummer, unter der gespeichert wird.



- Zur Anzeige der Festwahlliste drücken Sie [★] im Telefon-Steuerschirmbild.

Verwendung des Bluetooth-Audioplayers

- Zum Registrieren eines neuen Geräts, siehe Seite 30.
- Zum Anschließen/Abtrennen eines Geräts, siehe Seite 32.

☐ Anzeigen und Tasten auf dem Quell-Steuerschirmbild



- Die auf dem Bildschirm angezeigten Bedienungstasten, Anzeigen und Informationen unterscheiden sich je nach dem angeschlossenen Gerät.

Wiedergabe-Information

- 1 Wiedergabestatus*
- 2 Spielzeit*
- 3 Tag-Daten (aktueller Tracktitel/Interpretename/Albumtitel)*
 - Durch Drücken von [<] wird der Text gescrollt, wenn nicht der ganze Text gezeigt wird.

Bedientasten

- [📄] Zeigt das Schirmbild für leichte Steuerung an. (Seite 8)
- [⏮] [⏭] • Wählt einen Track. (Drücken)
• Reverse-/Vorwärts-Suche.* (Gedrückt halten)
- [▶] Startet die Wiedergabe.
- [⏸] Pausiert die Wiedergabe.
- [MENU] Zeigt das Bildschirm **<TOP MENU>** an.

* Nur für mit AVRCP 1.3 kompatible Geräte verfügbar.

BLUETOOTH

Einstellungen für Bluetooth-Geräte

Sie können verschiedene Einstellungen zur Verwendung der Bluetooth-Geräte im Schirmbild **<Bluetooth Setup>** ändern.

- 1 Rufen Sie das Schirmbild **<Bluetooth Setup>** auf.

In den **<TOP MENU>**-Bildschirm:



- Sie können auch das **<Bluetooth Setup>**-Schirmbild durch Drücken von [] am Telefon-Steuerschirmbild anzeigen. (Seite 34)



- 2 Konfigurieren Sie die Bluetooth-Einstellungen.



□ Einstellpunkte

<Paired Device List>	Drücken Sie [Enter] , um die Liste der registrierten Geräte anzuzeigen. Sie können ein Gerät anschließen oder die registrierten Geräte löschen. (Seite 32)
<PIN Code>	Wechselt den PIN-Code für das Gerät. (Seite 31)
<Device Name>	Zeigt den Gerätenamen zur Anzeige auf dem Bluetooth-Gerät — DDX****.
<Device Address>	Zeigt die Geräte-Adresse der Einheit.
<Auto Connect>	<ul style="list-style-type: none"> • ON (Anfänglich): Beim Einschalten des Geräts wird automatisch die Verbindung mit dem zuletzt angeschlossenen Bluetooth-Gerät hergestellt. • OFF: Hebt auf.
<Bluetooth HF/Audio>	<p>Wählen Sie die für Bluetooth verwendeten Lautsprecher (sowohl Telefon als auch Audioplayer).</p> <ul style="list-style-type: none"> • Front Only: Nur vordere Lautsprecher. • All (Anfänglich): Alle Lautsprecher.
<Auto Response>	<ul style="list-style-type: none"> • ON: Die Einheit nimmt die ankommenden Rufe automatisch in 5 Sekunden entgegen. • OFF (Anfänglich): Die Einheit nimmt keine Rufe nicht automatisch entgegen. Nehmen Sie die Rufe manuell entgegen.

<AutoP pairing>	<ul style="list-style-type: none"> • ON (Anfänglich): Führt das Pairing automatisch mit dem angeschlossenen iOS-Gerät aus (wie iPhone), auch wenn die Bluetooth-Funktion am Gerät deaktiviert ist. (Auto Pairing arbeitet bei bestimmten Geräten möglicherweise nicht, je nach der iOS-Version.) • OFF: Hebt auf.
<Ring Mode>	<ul style="list-style-type: none"> • System (Anfänglich): Der an der Einheit eingestellte Klingelton wird verwendet. • Phone: Der am Handy eingestellte Klingelton wird verwendet. (Diese Funktion arbeitet möglicherweise nicht, je nach dem Handy.)
<Ring Tone Change>	Wenn <Ring Mode> auf <System> gestellt ist, wählen Sie den Klingelton für empfangene Anrufe und SMS unter [Tone1] (Anfänglich), [Tone2] , [Tone3] .
<Initialize>	Halten Sie [Enter] gedrückt, um alle Einstellungen, die zur Verwendung von Bluetooth-Mobiltelefon und Bluetooth-Audio-Player vorgenommen wurden, zu initialisieren.

EINSTELLUNGEN

Einstellungen für Verwendung von Anwendungen des iPod/iPhone/Android

Bevor Sie Anwendungen auf dem iPod/iPhone/Android verwenden, wählen Sie das zu verwendende Gerät und die Verbindungsmethode.

Beim ersten Anschließen des Geräts erscheint das Setup-Bildschirmbild (für Verbindung usw.). Folgen Sie dem Verfahren auf dem Setup-Bildschirmbild zum Konfigurieren der Einstellungen.

- 1 Koppeln Sie das iPod/iPhone/Android-Gerät über Bluetooth. (Seite 30)
- 2 Rufen Sie das Schirmbild **<APP Setup>** auf. In den **<TOP MENU>** -Bildschirm:



- Wenn **[Enter]** für **<APP Setup>** nicht gewählt werden kann, stellen Sie die Einheit auf Bereitschaftsmodus. (Seite 7)

- 3 Rufen Sie das Schirmbild **<APP Connection Setup>** auf.



- Wenn Sie die Einstellung nicht zu ändern brauchen, drücken Sie **[OK]**, um das Setup-Bildschirmbild zu verlassen.

- 5 Wählen Sie den Gerätetyp (①), und drücken Sie dann **[Next]** (②).



- 6 Wählen Sie die Verbindungsmethode (①), und drücken Sie dann **[Next]** (②).

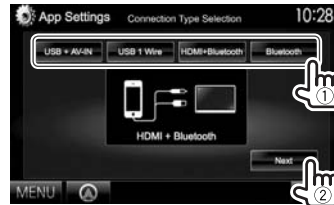

Für Android:

<HDMI/MHL + Bluetooth> Wählen Sie dies, wenn das Android sowohl über Kabel an die HDMI/MHL-Eingangsklemme als auch über Bluetooth angeschlossen ist.

<Bluetooth> Wählen Sie dies, wenn das Gerät über Bluetooth angeschlossen ist.

Für iPod/iPhone:

<USB + AV-IN> Wählen Sie dies, wenn der iPod/iPhone über das KCA-iP202 (optionales Zubehör) angeschlossen wird.

<USB 1 Wire> Wählen Sie dies, wenn der iPod/iPhone mittels des USB 2.0-Kabels (Zubehör von iPod/iPhone) angeschlossen wird.

<HDMI + Bluetooth> Wählen Sie dies, wenn das iPod/iPhone mittels HDMI-Kabel KCA-HD100 (optionales Zubehör) und USB 2.0 Kabel (Zubehör des iPod/iPhone) über Lightning-Digital AV-Adapter (Zubehör für iPod/iPhone) angeschlossen ist.

<Bluetooth> Wählen Sie dies, wenn das iPod/iPhone über Bluetooth angeschlossen ist.

- Bei Wahl von **<USB + AV-IN>** oder **<USB 1 Wire>** gehen Sie zu Schritt 8.

- 7 Bei Wahl von **<HDMI + Bluetooth>** oder **<Bluetooth>** als Verbindungsverfahren erscheint das Geräteauswahl-Bildschirmbild. Suchen Sie die verfügbaren iPod/iPhone-Geräte (①), und wählen Sie dann das Zielgerät aus der Liste (②), und drücken Sie **[Next]**.



- Sie können die Seite ändern, um mehr Gegenstände anzuzeigen, indem Sie **[▲]/[▼]** drücken.
- Wenn das Gerät bereits aufgelistet ist, überspringen Sie den Schritt ①.
- Zum Stoppen des Suchlaufs drücken Sie **[Cancel]**.

- 8 Bestätigen Sie die Einstellungen.



EINSTELLUNGEN

Klangeinstellungen

❑ Verwendung der Klang-Entzerrung

- Die Einstellung wird für jede Quelle gespeichert, bis Sie den Klang erneut einstellen. Wenn die Quelle eine Disc ist, wird die Einstellung für jede der folgenden Kategorien gespeichert.
 - DVD/DVD-VR/VCD
 - CD
 - DivX/MPEG1/MPEG2/H.264/WMV/MP3/WMA/WAV/AAC/FLAC
- Sie können den Klang nicht einstellen, wenn die Einheit im Bereitschaftsmodus ist.

Wähle ines Vorgabe-Klangmodus

- Rufen Sie das Schirmbild **<Equalizer>** auf. In den **<TOP MENU>**-Bildschirm:

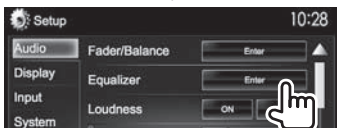

- Wählen Sie einen Klangmodus.

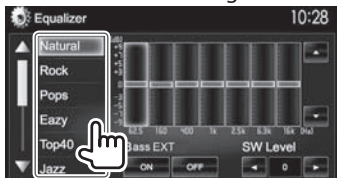

- Sie können die Seite zur Anzeige weiterer Gegenstände wechseln, indem Sie **[▲]/[▼]** drücken.

- Sie können auch das Schirmbild **<Equalizer>** anzeigen, indem Sie **AUD** (für DDX7025BT/DDX7055BT) drücken oder den Lautstärke/ATT/AUD-Regler (für DDX5025DAB/DDX5025BT/DDX5055BT) am Monitorfeld gedrückt halten.

Speichern Ihrer eigenen Einstellungen—Präzises Einstellen des Klangs

- Wählen Sie einen Klangmodus. (Siehe linke Spalte.)
- Wählen Sie einen Wellenbereich und stellen Sie den Pegel des gewählten Frequenzbereichs ein.
 - Die Anzahl der Wellenbereiche hängt von dem Modell ab.
 - Sie können den Pegel anpassen, indem Sie den Regler ziehen oder **[▲]/[▼]** verwenden.
 - Wiederholen Sie diesen Schritt, um den Pegel der anderen Bereiche einzustellen.

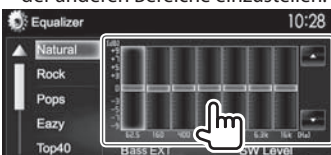

Die Einstellungen werden gespeichert, und **<User>** wird aktiviert.

- Aktivieren Sie (**[ON]**) oder deaktivieren Sie (**[OFF]**) die Tiefen (**<Bass EXT>**) (①), und passen Sie dann den Subwoofer-Pegel (②) an.

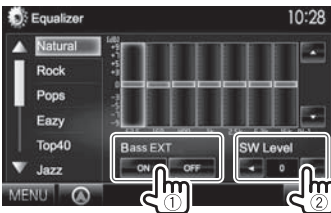

❑ Einstellen des Fahrzeugtyps und der Lautsprecher

- Rufen Sie das Schirmbild **<Car Setting>** auf.

In den **<TOP MENU>**-Bildschirm:

- Drücken Sie **[▼]** wiederholt, um die Seite im Menü-Schirmbild **<Audio>** zu wechseln.

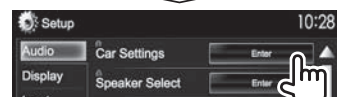

- Wählen Sie einen Fahrzeugtyp (①), und wählen Sie dann die Lage der Lautsprecher (②).



EINSTELLUNGEN

□ Einstellen der Lautsprecher— Lautsprechergröße und Übergangsfrequenz

1 Rufen Sie das Schirmbild
<Speaker Select> auf.

In den <TOP MENU> -Bildschirm:

- Drücken Sie [▼] wiederholt, um die Seite im Menü-Schirmbild <Audio> zu wechseln.

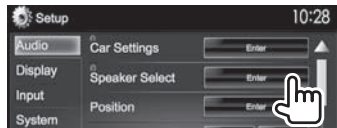

2 Wählen Sie den Lautsprechertyp (vordere Lautsprecher, hintere Lautsprecher oder Subwoofer).



3 Wählen Sie die Größe des gewählten Lautsprechers.



40

4 Passen Sie die Übergangsfrequenz des gewählten Lautsprechers an.

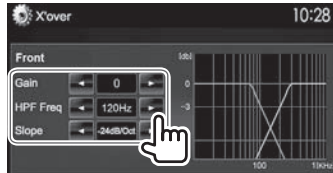

<Gain> Passt die Ausgangslautstärke des gewählten Lautsprechers an.

<HPF Freq> Passt die Übergangsfrequenz für vordere oder hintere Lautsprecher an (Hochpassfilter).^{*1}

<LPF Freq> Stellt die Übergangsfrequenz für Subwoofer ein (Tiefpassfilter).^{*2}

<Slope> Passt die Stelle die Übergangsflecke an.

<Phase> Wählt die Phase für den Subwoofer.^{*2}

*1 Erscheint nur, wenn die vorderen oder hinteren Lautsprecher gewählt sind.

*2 Erscheint nur, wenn der Subwoofer gewählt ist.

□ Einstellen der Hörposition

Sie können die Klangeffekte nach Hörposition anpassen.

1 Rufen Sie das Schirmbild <Position> auf.
In den <TOP MENU> -Bildschirm:
• Drücken Sie [▼] wiederholt, um die Seite im Menü-Schirmbild <Audio> zu wechseln.

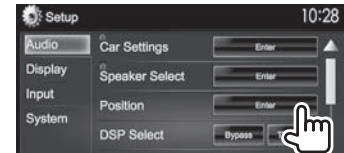

2 Wählen Sie die Hörposition ([All], [Front L], [Front R] oder [Front All]).

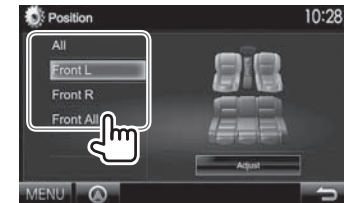

EINSTELLUNGEN

Einstellen der digitalen Zeitanpassung (DTA)

Nehmen Sie die Feineinstellung der Verzögerungszeit des Lautsprecherausgangs vor, um eine geeigneter Umgebung für Ihr Fahrzeug zu schaffen.

- 1 Rufen Sie das Schirmbild **<Position>** auf. (Seite 40)
- 2 Rufen Sie das Schirmbild **<Position DTA>** auf.



- 3 Wählen Sie die Lautsprecher, die angepasst werden sollen (1), und passen Sie dann jedes Element an(2).

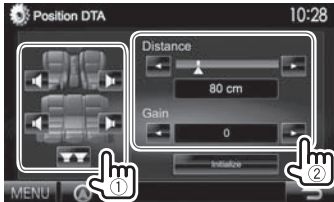

- <Distance>** Passt den Wert der digitalen Zeitanpassung (DTA) an.
- <Gain>** Passt die Ausgangslautstärke des gewählten Lautspechters an.
- Zum Bestimmen des Anpassungswerts siehe rechte Spalte.
 - Zum Initialisieren des Einstellwerts drücken Sie **[Initialize]**.

Bestimmen des Werts für die Anpassung von **<Position DTA>**

Wenn Sie den Abstand von der Mitte der momentan eingestellten Hörüosition zu jedem Lautsprecher festlegen, wird die Verzögerungszeit automatisch berechnet und eingestellt.

- 1 Bestimmen Sie die Mitte der momentan eingestellten Hörposition als Bezugspunkt.
- 2 Messen Sie den Abstand vom Bezugspunkt zu den Lautsprechern.
- 3 Berechnen Sie die Unterschiede zwischen dem Abstand des am weitesten entfernten Lautspechters und den anderen Lautspechern.
- 4 Stellen Sie den in Schritt 3 für die einzelnen Lautspecher berechneten DTA-Wert ein.
- 5 Stellen Sie den Verstärkungsgrad für einzelne Lautspecher ein. Ein Klangbild wird zu dem Lautspecher mit gesteigertem Verstärkungsgrad verschoben.

Beispiel: Wenn **[Front LR]** als Hörposition gewählt ist

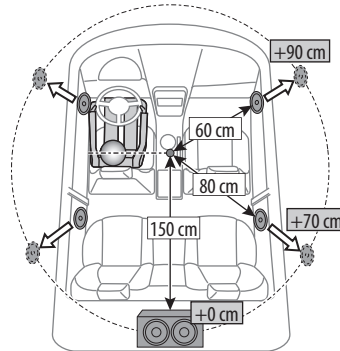

Anpassung für Video-Wiedergabe

Anpassen des Bildes

Sie können die Bildqualität einstellen.

- 1 Zeigen Sie das Einstellungsmenü an.

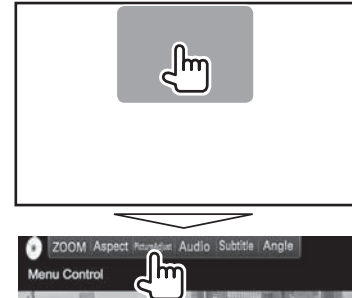

- 2 Wählen Sie **[DIM ON]** (Abblendung ein) oder **[DIM OFF]** (Abblendung aus).



EINSTELLUNGEN

3 Passen Sie das Bild an.



- <Bright>** Stellt die Helligkeit ein. (-15 bis +15)
- <Contrast>** Stellt den Kontrast ein. (-10 bis +10)
- <Black>** Stellt Schwarz ein. (-10 bis +10)
- <Color>** Stellt Farbe ein. (-10 bis +10)
- <Tint>** Stellt den Farbton ein. (-10 bis +10)
- <Sharpness>** Stellt die Schärfe ein. (-2 bis +2)

Ändern des Bildseitenverhältnisses







Sie können das Bildseitenverhältnis für Videowiedergabe ändern.

1 Zeigen Sie das Einstellungsmenü an.



2 Wählen Sie das Seitenverhältnis.



- <FULL>*** Für 16:9 Originalbilder
 - 4:3-Signal 
 - 16:9-Signal 
- <Normal>*** Für 4:3 Originalbilder
 - 4:3-Signal 
 - 16:9-Signal 
- <JUST>** Zum Betrachten von natürlichen 4:3-Bildern auf dem Breitformatbildschirm
- <Zoom1>** – **<Zoom3>**
 - 4:3-Signal 
 - 16:9-Signal 

* Während der Wiedergabe von DivX, während **<Screen Ratio>** auf **[16:9]** gestellt ist (Seite 14), ist das Seitenverhältnis nicht richtig eingestellt.

Zoomen des Bildes

Sie können das Bild zoomen. Zoomen ist nur verfügbar, wenn die Disc abgespielt wird.

1 Zeigen Sie das Einstellungsmenü an.

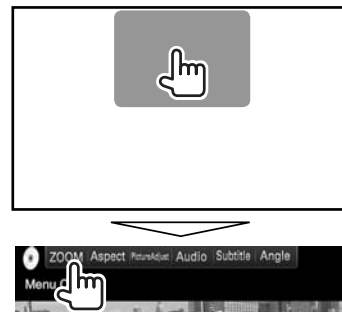

2 Ändern Sie die Vergrößerung (①), und verschieben Sie den Zoomrahmen (②).



- Die Zoomfunktion kann bei bestimmten Videoquellen nicht verwendet werden.

EINSTELLUNGEN

Ändern des Displaydesigns

Sie können Hintergrund und Feldfarbe ändern.

1 Rufen Sie das Schirmbild

<User Customize> auf.

In den <TOP MENU>-Bildschirm:

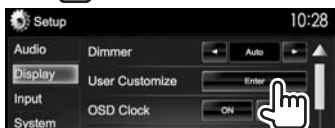
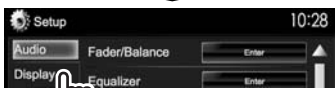

2 Wählen Sie ein Element zum ändern ([Background] oder [Panel Color]).

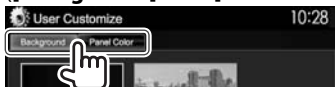

3 Wählen Sie eine Farbe für Hintergrund/Feld aus.

Zum Auswählen eines Hintergrunds



Zum Wählen einer Feldfarbe



- Durch Auswahl von [Scan] wird die Beleuchtungsfarbe allmählich geändert.

- *1 Speichern Sie Ihre eigene Szene im Voraus. (Siehe rechte Spalte.)
- *2 Speichern Sie Ihre eigene Farbjustierung im Voraus. (Siehe unten.)

Erstellen Ihrer eigenen Farbanpassung

1 Wählen Sie [Panel Color] im <User Customize>-Schirmbild. (Siehe linke Spalte.)



2 Wählen Sie die Abblend-Einstellung (1) und passen Sie dann die Farbe an (2).



Speichern Sie Ihr bevorzugtes Bild für den Hintergrund

Sie können Ihr bevorzugtes Bild (JPEG/PNG/BMP-Datei) einstellen, das auf dem angeschlossenen USB-Gerät gespeichert ist.

- Verwenden Sie eine JPEG/PNG/BMP-Datei mit einer Auflösung von 800 x 480 Pixel.
- Die Farbe des festgehaltenen Bildes kann sich von der der tatsächlichen Szene unterscheiden.

1 Schließen Sie das USB-Gerät mit dem gespeicherten Bild an. (Seite 56)

2 Rufen Sie das Schirmbild <User Customize> auf. (Siehe ganz linke Spalte.)

3 Zeigen Sie das Dateiauswahl-Schirmbild an.



4 Wählen Sie den Ordner (1), dann die Datei für das Hintergrundbild im gewählten Ordner (2).

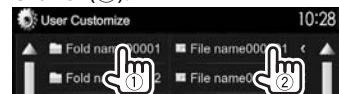

- Sie können die Seite zur Anzeige weiterer Gegenstände wechseln, indem Sie [▲]/[▼] drücken.

Eine Bestätigungsmeldung erscheint. Drücken Sie [OK], um das neu festgehaltene Bild zu speichern. (Das vorhandene Bild wird durch das neue ersetzt.)

EINSTELLUNGEN

Benutzeranpassen des Schirmbilds <TOP MENU>

Sie können die Gegenstände anordnen, die auf dem Schirmbild <TOP MENU> angezeigt werden sollen.

1 Rufen Sie das Schirmbild <Menu Customize> auf.

In den <TOP MENU>-Bildschirm:

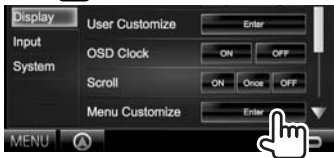
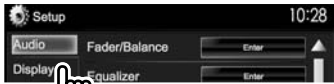

2 Wählen Sie die Position, wo das Symbol (①) platziert werden soll, und wählen Sie dann den Gegenstand, der in der gewählten Position gezeigt werden soll (②).

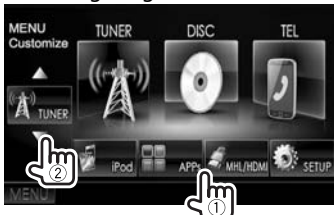

Wiederholen Sie diesen Schritt, um Symbole für andere Gegenstände zu platzieren.

Benutzeranpassung der Systemeinstellungen

☐ Speichern/Abrufen der Einstellungen

- Sie können die im Menü <Setup> geänderten Einstellungen speichern und die gespeicherten Einstellungen jederzeit abrufen.
- Die gespeicherten Einstellungen werden bewahrt, auch wenn die Einheit zurückgesetzt wird.

1 Rufen Sie das Schirmbild <SETUP Memory> auf.

In den <TOP MENU>-Bildschirm:

- Drücken Sie [▼] wiederholt, um die Seite im Menü-Schirmbild <System> zu wechseln.

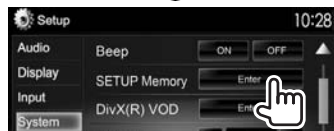

2



- Zum Aufheben, drücken Sie [No].

3 Wählen Sie eine Bedienung.



[Recall] Ruft die gespeicherten Einstellungen ab.

[Memory] Speichern die aktuellen Einstellungen.

[Clear] Löscht die gespeicherten Einstellungen.

- Zum Aufheben, drücken Sie [Cancel].

Eine Bestätigungsmeldung erscheint. Drücken Sie [Yes].

EINSTELLUNGEN

☐ Sperren der Einstellungen

Sie können die Einstellungen sperren, um zu verhindern, dass sie geändert werden.

-  wird neben den Einstellungen gezeigt, die gesperrt werden können.

1 Rufen Sie das Schirmbild **<SETUP Memory>** auf. (Seite 44)



Zum Lösen der Einstellung: Drücken Sie [**Unlock**].

☐ Aktualisierung des Systems

Sie können das System aktualisieren, indem Sie ein USB-Gerät mit einer Aktualisierungsdatei anschließen.

- Zum Aktualisieren des Systems gehen Sie zu <http://www2.jvckenwood.com/cs/ce/>.

1 Erstellen Sie eine Aktualisierungsdatei, kopieren Sie diese zu einem USB-Gerät und schließen es am Gerät an.

- Zum Anschließen eines USB-Geräts, siehe Seite 56.

2 Rufen Sie das Schirmbild **<System Information>** auf.

In den **<TOP MENU>**-Bildschirm:

- Drücken Sie [**▼**] wiederholt, um die Seite im Menü-Schirmbild **<System>** zu wechseln.



3



<Application Version>

Aktualisiert die Systemanwendung.

<System Version>

Aktualisiert das System.

<Bluetooth Version>

Aktualisiert die Bluetooth-Anwendung.

<DAB module Version>*

Aktualisiert die Digital Radio (DAB) DVD-Modulanwendung.

Der Vorgang kann eine gewisse Zeit dauern. Wenn die Aktualisierung erfolgreich ausgeführt wurde, erscheint die Meldung "Update Completed". Setzen Sie das Gerät zurück.

- Wenn die Aktualisierung fehlgeschlagen ist, schalten Sie das Gerät aus und wiederholen die Aktualisierung.
- Auch wenn die Stromversorgung während der Aktualisierung ausgeschaltet wurde, können Sie die Aktualisierung neu starten, wenn die Stromversorgung wieder anliegt. Die Aktualisierung wird von Anfang an ausgeführt.

* Nur für DDX5025DAB.

☐ Justieren der Berührungsposition

Sie können die Berührungsposition am Sensordisplay justieren, wenn die berührte Position und die Bedienung nicht übereinstimmen.

1 Zeigen Sie das Einstellschirmbild **<Setup>** an. (Siehe ganz linke Spalte.)

2 Zeigen Sie das Bildschirmbild **<Touch Panel Adjust>** an.

- Drücken Sie [**▼**] wiederholt, um die Seite im Menü-Schirmbild **<System>** zu wechseln.



3 Berühren Sie die Mitte der Markierungen unten links und oben rechts entsprechend den Anweisungen.

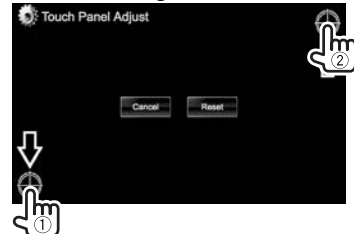

- Zum Rücksetzen auf die Berührungsposition drücken Sie [**Reset**].
- Zum Abbrechen der aktuellen Bedienung drücken Sie [**Cancel**].

EINSTELLUNGEN

Einstellung der Menüelemente

☐ Anzeige des <Setup>-Menüschirmsbilds



- Sie können die Seite zur Anzeige weiterer Gegenstände wechseln, indem Sie [▲]/[▼] drücken.
- **Sie können nicht das Schirmbild für <Audio>-Einstellungen ändern, wenn [STANDBY] im <TOP MENU> gewählt ist.** (Seite 7)

☐ <Audio>-Einstellschirmbild

<Fader/Balance>



Fader: Stellen Sie die Balance für die Lautsprecherausgabe auf den vorderen und hinteren Lautsprechern ein.

- **F6 bis R6** (Anfänglich: **0**)
 - Wenn Sie eine Anlage mit zwei Lautsprechern verwenden, stellen Sie den Fader auf **Mittenstellung (0)**.

Balance: Stellen Sie die Balance für die Lautsprecherausgabe auf den linken und rechten Lautsprechern ein.

- **L6 bis R6** (Anfänglich: **0**)
 - Drücken Sie [▲]/[▼]/[◀]/[▶] oder ziehen Sie [⊕] zum Einstellen.
 - Zum Löschen der Einstellung drücken Sie [**Center**].

<Equalizer>

Ändern Sie den Klangmodus oder stellen Sie die Equalizer-Einstellungen für jede Quelle ein und speichern diese. (Seite 39)

- **Natural** (Anfänglich)/**Rock/Pops/Easy/Top40/Jazz/iPod*1/Powerful/User**

<Loudness>

Sie können die Loudness-Funktion aktivieren/deaktivieren.

- **ON** (Anfänglich): Verstärken Sie niedrige und hohe Frequenzen um eine gute Klangwirkung auch bei niedriger Lautstärke zu erhalten.
- **OFF:** Hebt auf.

<Volume Offset>

Stellen Sie den automatischen Lautstärkepegel für jede Quelle ein und speichern Sie die Einstellungen. (Für Discs wird die Einstellung für jede der folgenden Kategorien gespeichert: DVD/DVD-VR/VCD, CD und DivX/MPEG1/MPEG2/H.264/WMV/MP3/WMA/WAV/AAC/FLAC.) Der Lautstärkepegel wird automatisch angehoben oder abgesenkt, wenn Sie die Quelle ändern.

- Von **-15 bis +6** (Anfänglich: **0**)

<SWL level>

Passen Sie den Subwoofer-Pegel an.

- Von **-50 bis +10** (Anfänglich: **0**)

<Car Setting>

Wählen Sie einen Fahrzeugtyp und die Lage der Lautsprecher. (Seite 39)

- Fahrzeugtyp: **Off** (Anfänglich)/**Compact/Full Size Car/Wagon/Minivan/SUV/Passenger Van**
- **Speaker Location:** Wählen Sie die Lage des Lautsprechers in Ihrem Fahrzeug.
 - **Front Speaker: Door** (Anfänglich)/**On Dash/Under Dash**
 - **Rear Speaker*2: Door/ Rear Deck/2nd Seat/3rd Seat/2nd Row/3rd Row**

<Speaker Select>

Wählen Sie die Lautsprechergröße, und passen Sie die Übergangsfrequenz an. (Seite 40)

<Position>

Passen Sie die Klangeffekte nach Hörposition an. (Seite 40)

<DSP Select>

Wählen Sie, ob das Digital Signal Processor (DSP) System verwendet werden soll.

- **Bypass:** Löscht alle Einstellungen für das DSP.
- **Through** (Anfänglich): Verwendet das DSP.

<Drive EQ>

Sie können die Fahrgeräusche verringern, indem Sie die Bandbreite anheben.

- **ON:** Aktiviert die Funktion Drive EQ.
- **OFF** (Anfänglich): Hebt auf.

*1 Erscheint nur, wenn das iPod als Quelle gewählt ist.

*2 Die Anfangseinstellung variiert je nach der Fahrzeugtyp-Einstellung.

EINSTELLUNGEN

<Display> Einstellschirmbild

<Dimmer>

- **Auto** (Anfänglich): Blendet den Bildschirm und die Tastenbeleuchtung beim Einschalten der Autoscheinwerfer ab.
 - Die ILLUMI-Leitungsverbindung ist erforderlich. (Seite 55)
- **ON**: Aktiviert Abblendfunktion.
- **OFF**: Hebt auf.
- **NAV**: Aktiviert oder deaktiviert die Abblendfunktion entsprechend der Tag/Nacht-Einstellung der angeschlossenen Navigationseinheit.

<User Customize>

Ändern Sie das Display-Design (Hintergrund und Feldfarbe). (Seite 43)

<OSD Clock>

- **ON**: Zeigt die Uhr an, während eine Videoquelle wiedergegeben wird.
- **OFF** (Anfänglich): Hebt auf.

<Scroll>

- **ON** (Anfänglich): Scrollt die angezeigte Information wiederholt.
- **Once**: Scrollt die angezeigte Information einmal.
- **OFF**: Hebt auf.

Durch Drücken [<] wird der Text gescrollt, ungeachtet dieser Einstellung.

<Menu Customize>

Stellen Sie die Gegenstände ein, die auf dem Schirmbild <TOP MENU> angezeigt werden sollen. (Seite 44)

<Screen Adjust>

Stellen Sie Helligkeit und Schwärze des Bildschirms ein.

Drücken Sie [**Enter**] zum Anzeigen des Einstellbildschirms, wählen Sie [**DIM ON**] (Abblendung ein)/[**DIM OFF**] (Abblendung aus), und ändern Sie dann die folgenden Einstellungen:

- **Bright**: Stellt Helligkeit ein.
 - Von **-15** bis **+15** (Anfänglich: **0** für Abblendung ein/+15 for Abblendung aus)
- **Black**: Stellt Schwarz ein.
 - Von **-10** bis **+10** (Anfänglich: **0**)

<Angle>*

Stellen Sie den Monitorfeldwinkel ein. (Seite 7)

* Nur für DDX7025BT/DDX7055BT.

<Input>-Einstellschirmbild

<R-CAMI nterrupt>

- **ON**: Zeigt das Bild von der Rückfahrkamera an, wenn der Rückwärtsgang (R) eingelegt wird.
- **OFF** (Anfänglich): Wählen Sie dies, wenn keine Kamera angeschlossen ist.

<TV TunerC ontrol>

- **ON**: Aktiviert die Steuerung der TV-Bedienung am "**AV-IN 1**".
- **OFF** (Anfänglich): Wählen Sie dies zur Verwendung von "**AV-IN 1**" mit anderen Komponenten als dem TV-Tuner.

<Navigation>

Wechseln Sie die Navigationseinstellungen. (Seite 29)

EINSTELLUNGEN

☐ <System>-Einstellschirmbild

<Language>

Wählen Sie die Textsprache für die Bildschirminformation.

- **English** (Anfänglich für DDX7025BT/DDX5025DAB/DDX5025BT)/**Spanish/French/German/Italian/Dutch/Russian** (Anfänglich für DDX7055BT/DDX5055BT)/**Portuguese/Chinese-Simplified/Chinese-Traditional/Thai/Turkish/Arabic/Persian/Hebrew/Greek/Indonesia/Korean**
 - Für externe Monitore steht nur Englisch/Spanisch/Französisch/Deutsch/Italienisch/Holländisch/Russisch/Portugiesisch zur Verfügung. Wenn eine andere Sprache gewählt ist, wird die Textsprache für externe Monitore auf Englisch gestellt.
- **GUI Language:** Wählen Sie eine Sprache zur Anzeige von Bedientasten und Menüelementen.
English (Anfänglich)/**Local** (die oben gewählte Sprache)

<Clock>

Stellen Sie die Uhrzeit ein. (Seite 5)

<iPod Setup>

Konfigurieren Sie die iPod-Einstellungen. (Seite 17)

<APP Setup>

- **APP Connection Setup:** Konfigurieren Sie die Apps-Einstellungen. (Seite 38)
- **APP Interrupt Volume:** Passen Sie die Lautstärke der App an.
 - Von **00** bis **35** (Anfänglich: **17**)

<Bluetooth Setup>

Konfigurieren Sie die Einstellungen zur Verwendung eines Bluetooth-Geräts wie die Verbindung und andere allgemeine Bedienungen. (Seite 37)

<Beep>

- **ON** (Anfänglich): Aktiviert den Tastenbehrungston.
- **OFF:** Hebt auf.

<SETUP Memory>

Sie können die vorgenommenen Einstellungen speichern, abrufen oder löschen. (Seite 44)

<DivX(R) VOD>

Dieses Gerät hat seinen eigenen Registrierungscode.

Wenn Sie eine Datei abgespielt haben, in der der Registrierungscode aufgezeichnet ist, wird der Registrierungscode im Gerät zum Urheberrechtsschutz überschrieben.

- Drücken Sie **[Enter]** zur Anzeige der Information.
- Zum Zurückschalten zu vorherigen Bildschirmbild drücken Sie **[OK]**.

<TEL Key Long Press>*2

Weist die Funktion der TEL-Taste zu, wenn gedrückt gehalten.

- **R-CAM:** Zeigt das Bild von der Rückfahrkamera an. (Seite 28)
- **V-OFF:** Schaltet den Bildschirm aus. (Seite 8)
- **VOICE** (Anfänglich): Aktiviert Sprach-Anwahl. (Seite 35)

<AV-OUT>

Sie können die Verwendung externer Komponenten festlegen, die an die AV-OUT-Klemme angeschlossen sind.

- **OFF** (Anfänglich)/**AV-IN1/AV-IN2/DVD**

<AV Key Long Press>

Weist die Funktion der AV-Taste zu, wenn gedrückt gehalten.

- **AV-OUT** (Anfänglich): Wählt die AV-Quelle für den zusätzlichen Monitor oder Verstärker.
- **APPs:** Zeigt das Schirmbild Apps an. (Seite 19)

<AUD Key Long Press>*3

Weist die Funktion der AUD-Taste zu, wenn gedrückt gehalten.

- **V-OFF** (Anfänglich): Schaltet den Bildschirm aus. (Seite 8)
- **R-CAM:** Zeigt das Bild von der Rückfahrkamera an. (Seite 28)

<Security Code>

Registrieren Sie den Sicherheitscode für die Einheit. (Seite 4)

<SI>

Aktivieren oder deaktivieren Sie die Sicherheitsfunktion. (Seite 5)

<Serial Number>

Zeigt die Seriennummer an.

<Touch Panel Adjust>

Stellen Sie die Berührungsposition der Tasten im Bildschirm ein. (Seite 45)

<System Information>

Zeigt die Versionsinformation der Software an. Sie können die Software aktualisieren. (Seite 45)

*2 Nur für DDX5025DAB/DDX5025BT/DDX5055BT.

*3 Nur für DDX7025BT/DDX7055BT.

FERNBEDIENUNG

Übersicht

Die optionale Fernbedienung KNA-RCDV331 ist zur Steuerung dieses Geräts ausgelegt. Siehe mit der Fernbedienung mitgelieferte Bedienungsanleitung.

⚠ Achtung:

- Legen Sie die Fernbedienung so ab, dass sie sich beim Bremsen oder anderen Fahrvorgängen nicht bewegen kann. Eine gefährliche Situation kann auftreten, wenn die Fernbedienung herunterfällt und beim Fahren unter Pedale gerät.
- Lassen Sie nicht die Batterie in der Nähe von Feuer oder im direkten Sonnenlicht liegen. Dabei besteht die Gefahr von Bränden, Explosionen oder zu starker Erhitzung.
- Die Batterie nicht aufladen, kurzschließen, zerlegen oder erhitzen oder in einem Feuer entsorgen. Durch solche Handlungen kann die Batterie leck werden. Falls ausgelaufene Batterieflüssigkeit in Ihre Augen oder auf Kleidung gerät, sofort mit Wasser abspülen und einen Arzt aufsuchen.
- Halten Sie die Batterie außer Reichweite von Kindern. Falls ein Kind versehentlich die Batterie verschluckt, sofort einen Arzt rufen.

Einsetzen der Batterie

Verwenden Sie zwei Batterien des Typs "AAA"/"R03". Legen Sie die Batterien unter Berücksichtigung der Pole + und – entsprechend der Abbildung ins Batteriefach ein.

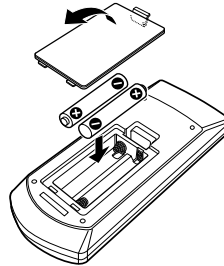

- Wenn die Fernbedienung nur über kurze Entfernungen funktioniert oder überhaupt nicht arbeitet, ist es möglich, dass die Batterien erschöpft sind. In solchen Umständen ersetzen Sie die Batterien durch neue.

Fernbedienung-Modusschalter

Die von der Fernbedienung gesteuerten Funktionen unterscheiden sich je nach der Stellung des Modusschalters.

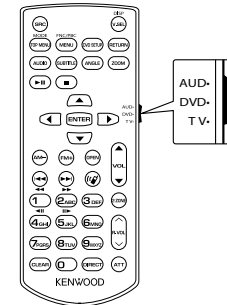

AUD-Modus: Schalten Sie auf diesen Modus beim Steuern einer gewählten Quelle oder Tunerquelle, usw.

DVD-Modus: Schalten Sie auf diesen Modus beim Abspielen von DVDs oder CDs usw., wenn der Player in diesem Gerät integriert ist.

TV-Modus: Schalten Sie auf diesen Modus um, wenn Sie einen diesem Gerät angeschlossenen Fernseher betrachten. (Nur verfügbar, wenn <TV Tuner Control> auf [ON] gestellt ist.

- Die Stellung des Fernbedienungsschalters wird im Titel jedes Modus angezeigt, z.B. "(AUD Modus)".
- Beim Steuern eines Players, der nicht in diesem Gerät integriert ist, wählen Sie "AUD".

FERNBEDIENUNG

Bedienungen von der Fernbedienung

□ Gemeinsame Bedienvorgänge (AUD-Modus)

Quelle umschalten

Schaltet auf die wiederzugebende Quelle um. Beendet den ankommenden/aktuellen Ruf.

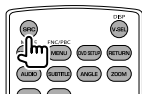

Lautstärkeregler

Stellt die Lautstärke ein.

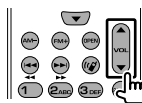

Dämpfen der Lautstärke

Drücken Sie die Taste einmal, um die Lautstärke zu senken. Erneut drücken, um auf die vorherige Lautstärke zurückzuschalten.

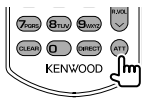

NAV/V.SEL

Schaltet zum Navigation-Bildschirm um.

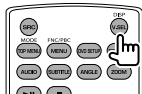

ENTER

Gibt Optionen ein.

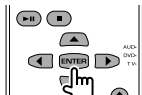

Freisprech-Kommunikation

Wenn ein Anruf ankommt, wird er entgegengenommen.

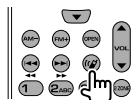

Funktion

Schaltet auf das Steuerung-Schirmbild um.

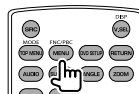

MODE

Schaltet das Bildseitenverhältnis um. Das Bildseitenverhältnis wechselt bei jedem Drücken der Taste.

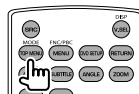

OPEN (Nur für DDX7025BT/DDX7055BT)

Stellt den Monitorfeldwinkel ein. Der Monitorfeld-Winkel wechselt sich bei jedem Drücken der Taste.

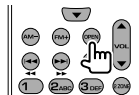

□ DVD/DVD-VR/VCD (DVD-Modus)

Cursor-Taste

Verschiebt den Cursor bei der Anzeige des Menüs.

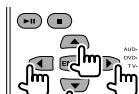

Track-Suche und Datei-Suche

Wählen Sie den Track bzw. die Datei zum Abspielen.



Wiedergabe/Pause

Schaltet den Track auf Pause. Drücken Sie die Taste erneut, um die Wiedergabe fortzusetzen.



Stopp

Stoppt und speichert den Punkt, bei dem die Disc stoppt.



Direktsuche

Durch Drücken dieser Taste werden die Merkmale umgeschaltet, die direkt gesucht werden können.

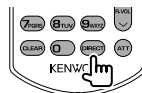

- DVD-VIDEO
 - Kapitelnummer
 - Titelnummer
 - Abbrechen
- DVD-VR
 - Kapitelnummer
 - Originalprogramm/Playlist
 - Abbrechen
- VCD 1.X, VCD 2.X (PBC OFF)
 - Tracknummer
 - Abbrechen
- VCD 2.X (PBC ON)
 - Tracknummer
 - Abbrechen

Wenn Sie auf direkte Suche umgeschaltet haben, legen Sie die Suchnummer vom Zifferntastensfeld aus fest und drücken dann die Taste **[ENTER]**.

FERNBEDIENUNG

Zifferntastenfeld

- Legen Sie die Zahl zum Suchen bei Direktsuche fest.
- Drücken Sie **1** **2/ABC** für schnellen Vorlauf/Rücklauf. Schaltet die Geschwindigkeit für schnellen Vorlauf/Rücklauf bei jedem Drücken dieser Taste um.
- Drücken Sie **1** **2/ABC** um Vorlauf/Rücklauf bei Pause zu verlangsamen.

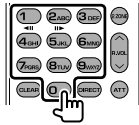

DVD Top Menu

Schaltet zum DVD-Topmenü zurück.

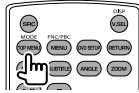

DVD Menu

Zeigt das DVD-Menü an.

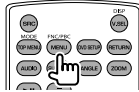

UNTERTITEL

Schaltet die Untertitel-Sprache um.

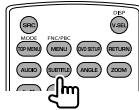

ZOOM

Schaltet das Zoomverhältnis bei jedem Drücken der Taste um.

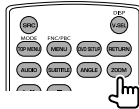

Bildwinkel

Schaltet den Bildwinkel bei jedem Drücken der Taste um.

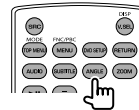

AUDIO

Schaltet die gesprochene Sprache bei jedem Drücken der Taste um.

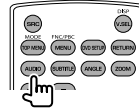

☐ Musik-Disc/Audiodatei/Videodatei (AUD-Modus)

Ordnersuche

Wählt den wiederzugebenden Ordner aus.

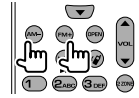

Track-Suche und Datei-Suche

Wählen Sie den Track bzw. die Datei zum Abspielen.

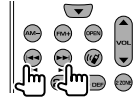

Wiedergabe/Pause

Schaltet den Track auf Pause. Drücken Sie die Taste erneut, um die Wiedergabe fortzusetzen.

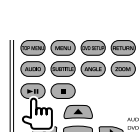

Direktsuche

Durch Drücken dieser Taste werden die Merkmale umgeschaltet, die direkt gesucht werden können.

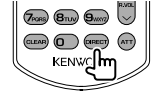

- Musik-Disc
 - Tracknummer
 - Abbrechen
- Audiodateien auf DVD/CD-Disc
 - Ordernummer
 - Datei-Nummer
 - Abbrechen

Wenn Sie auf direkte Suche umgeschaltet haben, legen Sie die Suchnummer vom Zifferntastenfeld aus fest und drücken dann die Taste **[ENTER]**.

Zifferntastenfeld

Legen Sie die Zahl zum Suchen bei Direktsuche fest.

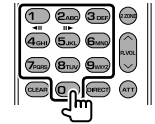

☐ TV (TV-Modus)

ENTER

Gibt Optionen in der Liste an oder zeigt das Menü-Schirmbild an.

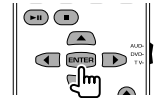

Cursor-Taste

Verschiebt den Cursor bei der Anzeige des Menüs.

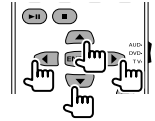

FERNBEDIENUNG

Radio (AUD-Modus)

Wellenbereich umschalten

Schaltet auf vom Gerät empfangene Wellenbereiche um.



Sender-Wahl

Schaltet auf vom Gerät empfangene Sender um.

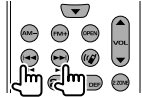

Suchmodus umschalten

Schaltet den Suchmodus um (AUTO1, AUTO2, MANU).



Direktabstimmung

Nach dem Drücken dieser Taste verwenden Sie die Taste zum Festlegen des Senders, der empfangen werden soll.

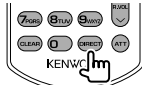

Beispiel: 92,1 MHz (UKW)



Beispiel: 810 kHz (AM)



Zifferntastenfeld

- Zur Verwendung von Festsenderwahl drücken Sie die Nummer des programmierten Senders. (1 - 6MHz)

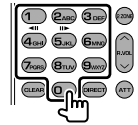

- Drücken Sie die Direktabstimmung-Taste zuerst und legen Sie dann die Frequenz des zu empfangenden Senders fest.

Digital Radio (DAB) (AUD-Modus)

Dienstwahl

Schaltet auf vom Gerät empfangene Dienste um.

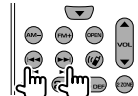

Suchmodus umschalten

Schaltet den Suchmodus um (AUTO1, AUTO2, MANU).



Zifferntastenfeld

Zur Verwendung von Festsenderwahl drücken Sie die Nummer des programmierten Dienstes.



iPod (AUD-Modus)

Music/Video-Suche

Wählt die/das wiederzugebende Musik/Video aus.



Wiedergabe/Pause

Schaltet die Musik/das Video auf Pause. Drücken Sie die Taste erneut, um die Wiedergabe fortzusetzen.



USB (AUD-Modus)

Ordnersuche

Wählt den wiederzugebenden Ordner aus.



Dateisuche

Wählt die wiederzugebende Datei aus.



Wiedergabe/Pause

Schaltet die Datei auf Pause. Drücken Sie die Taste erneut, um die Wiedergabe fortzusetzen.



VERBINDUNG/EINBAU

Vor dem Einbau des Geräts

⚠️ WARNUNG

- Wenn Sie das Zündkabel (rot) und das Batteriekabel (gelb) mit dem Fahrzeugchassis (Masse) in Berührung kommen lassen, können Sie einen Kurzschluss verursachen, der zu einem Brand führen kann. Schließen Sie immer diese Kabel über den Sicherungskasten an die Stromversorgung an.
- Trennen Sie nicht die Sicherung vom Zünddraht (rot) und Batteriedraht (gelb) ab. Die Stromversorgung muss immer über die Sicherung an die Drähte angeschlossen werden.

⚠️ Vorsichtsmaßnahmen bei Installation und Anschluss

- Die Montage sowie die Verkabelung dieses Gerätes macht besondere Fähigkeiten und Erfahrung erforderlich. Überlassen Sie für optimale Sicherheit die Arbeiten zur Montage und Verkabelung ausgewiesenen Fachpersonal.
- Betreiben Sie das Gerät ausschließlich mit 12-Volt-Gleichstrom und negativer Masseverbindung.
- Setzen Sie weder die Frontblende noch deren Etui direktem Sonnenlicht, extremer Wärme oder Luftfeuchtigkeit aus. Schützen Sie beides darüber hinaus vor Staub und Spritzwasser.
- Verwenden Sie für den Einbau ausschließlich die mitgelieferten Schrauben. Verwenden Sie ausschließlich die mitgelieferten Schrauben. Zu lange oder zu dicke Schrauben könnten das Gerät beschädigen.
- Wenn die Stromversorgung nicht eingeschaltet wird ("Miswiring DC Offset Error", "Warning DC Offset Error" wird angezeigt), liegt möglicherweise ein Kurzschluss im Lautsprecherkabel vor oder das Kabel hat das Fahrzeugchassis berührt und die Schutzfunktion wurde deswegen aktiviert. Daher sollte das Lautsprecherkabel überprüft werden.
- Wenn die Zündung Ihres Fahrzeugs keine ACC-Position hat, schließen Sie die Zündkabel an eine Stromquelle an, die mit dem Zündschlüssel ein- und ausgeschaltet werden kann. Falls Sie das Zündkabel an eine Stromquelle mit Konstantspannung wie beispielsweise ein Batteriekabel anschließen, kann die Batterie verbraucht werden.
- Nur für DDX7025BT/DDX7055BT: Wenn die Konsole über einen Deckel verfügt, stellen Sie sicher, dass das Monitorfeld beim Öffnen und Schließen nicht am Deckel stößt.
- Wenn die Sicherung durchbrennt, überprüfen Sie zuerst, dass die Drähte sich nicht berühren und einen Kurzschluss verursachen. Ersetzen Sie dann die durchgebrannte Sicherung durch eine neue Sicherung mit den gleichen Nenngrößen.
- Isolieren Sie nicht angeschlossene Kabel mit Vinylband oder ähnlichem Material. Entfernen Sie die Schutzhülsen von den Enden nicht angeschlossener Kabel und Anschlüsse nicht, damit keine Kurzschlüsse entstehen.
- Schließen Sie beide Pole der Lautsprecher an den Lautsprecherausgängen am Gerät an. Das Gerät kann beschädigt werden oder den Dienst versagen, wenn Sie die \ominus -Pole zusammenführen oder über Metallteile des Fahrzeugs erden.
- Wenn nur zwei Lautsprecher am Gerät angeschlossen werden, schließen Sie die Steckverbinder entweder an beide vorderen Ausgänge oder beide hinteren Ausgänge an (mischen Sie nicht vorne und hinten). Wenn Sie zum Beispiel den \oplus Anschluss am linken Lautsprecher an eine vordere Ausgangsbuchse anschließen, schließen Sie den \ominus Anschluss nicht an eine hintere Ausgangsbuchse an.
- Überprüfen Sie nach der Montage des Geräts, ob die Bremslichter, Blinker, Scheibenwischer usw. ordnungsgemäß funktionieren.
- Installieren Sie das Gerät so, dass der Montagewinkel 30° oder weniger beträgt.
- Drücken Sie nicht hart auf die Paneloberfläche beim Einbau der Einheit im Fahrzeug. Andernfalls können Kratzer, Schäden oder Geräteversagen auftreten.

- Diese Einheit hat einen Kühllüfter, um die Innentemperatur zu senken. Bringen Sie die Einheit nicht an einem Ort an, wo der Kühllüfter verdeckt ist. Durch Verdeckung dieser Öffnungen wird die Kühlung behindert, und die Innentemperatur kann ansteigen und Fehlfunktionen verursachen.

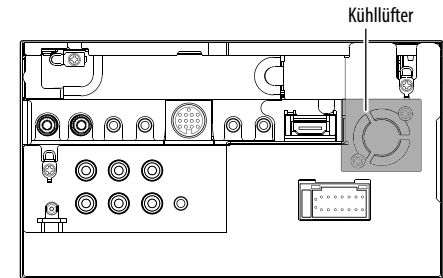

⚠️ ACHTUNG

Montieren Sie dieses Gerät in der Konsole Ihres Fahrzeugs. Berühren Sie die Metallteile des Geräts während oder kurz nach der Benutzung nicht. Metallteile wie der Kühlkörper und das Gehäuse werden heiß.

VERBINDUNG/EINBAU

☐ Mitgelieferte Zubehörteile zum Einbau

- ① Kabelbaum x 1
- ② Frontrahmen x 1
- ③ Verlängerungsdraht x 1
- ④ Ausziehschlüssel x 2
- ⑤ Mikrofon x 1
- ⑥ Halterung für HDMI/MHL-Anschluss x 1
- ⑦ Schrauben für Halterung (M2,6 x 6 mm) x 1

☐ Hinweise zum Einbau

- 1 Ziehen Sie den Zündschlüssel ab und trennen Sie den Minuspol \ominus von der Batterie ab, um einen Kurzschluss zu vermeiden.
- 2 Schließen Sie die Eingangs- und Ausgangskabel jedes Gerätes richtig an.
- 3 Schließen Sie die Lautsprecherkabel des Kabelbaums an.
- 4 Schließen Sie den Steckverbinder B des Kabelbaums am Lautsprecheranschluss Ihres Fahrzeugs an.
- 5 Schließen Sie den Steckverbinder A des Kabelbaums am externen Stromanschluss Ihres Fahrzeugs an.
- 6 Schließen Sie den Kabelbaumanschluss am Gerät an.
- 7 Bauen Sie das Autoradio in Ihrem Fahrzeug ein.
 - Stellen Sie sicher, dass das Gerät sicher eingebaut wurde. Wenn die Einheit nicht fest sitzt, können Fehlfunktionen (z.B. Klangeussetzer) auftreten.
- 8 Schließen Sie den Minuspol \ominus der Batterie wieder an.
- 9 Drücken Sie die Rückstelltaste.
- 10 Konfigurieren Sie **<Initial Setup>**.
(Seite 4)

Einbau der Einheit

☐ Einbau der Einheit

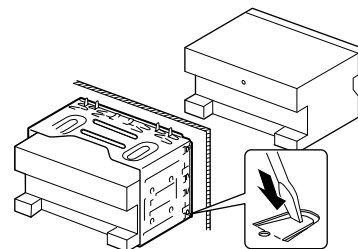

- Sichern Sie das Gerät, indem Sie die Metalllaschen mit einem Schraubendreher o. Ä. umbiegen.

☐ Anbringen des Frontrahmens

Die Verkleidungsplatte anbringen (②).

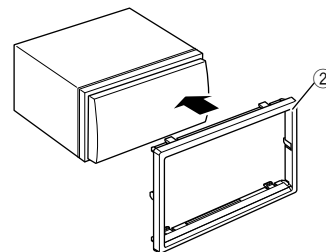

VERBINDUNG/EINBAU

Verbindung

■ Anschlussdiagramm

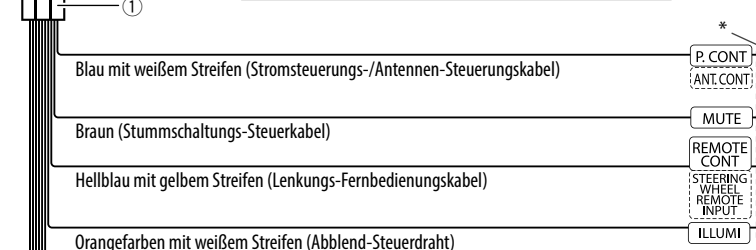
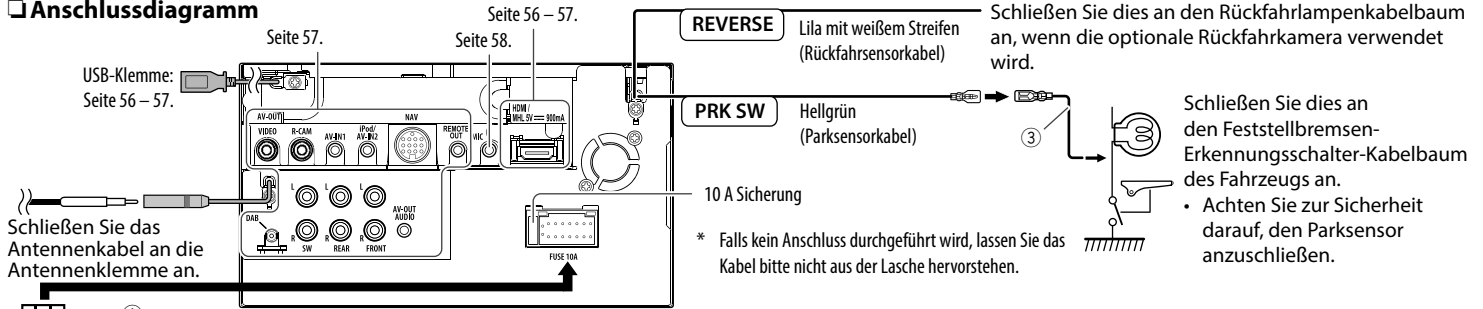

Anschluss des ISO-Anschlusses an manche VW/Audi oder Opel (Vauxhall) Automobile
 Es kann erforderlich sein, die Verdrahtung der mitgelieferten Kabelbäume zu modifizieren, wie in der Abbildung unten gezeigt.

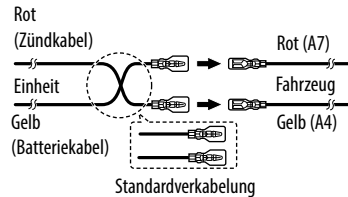

Stift	Farbe und Funktionen von Anschluss A und B	
A4	Gelb	Batterie
A5	Blau/Weiß	Stromsteuerung
A6	Orangefarben/Weiß	Ablendung
A7	Rot	Zündung (ACC)
A8	Schwarz	Masseanschluss
B1/B2	Lila ⊕ / Lila/Schwarz ⊖	Rechter Lautsprecher (hinten)
B3/B4	Grau ⊕ / Grau/Schwarz ⊖	Rechter Lautsprecher (vorne)
B5/B6	Weiß ⊕ / Weiß/Schwarz ⊖	Linker Lautsprecher (vorne)
B7/B8	Grün ⊕ / Grün/Schwarz ⊖	Linker Lautsprecher (hinten)

VERBINDUNG/EINBAU

❑ Anschließen eines USB-Geräts

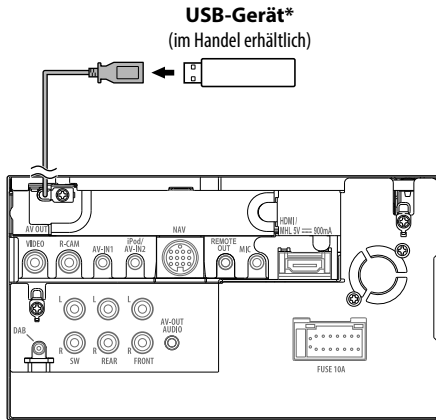

* Verwenden Sie CA-U1EX zum Verlängern des Kabels wenn erforderlich. (Max 500 mA, 5 V)

❑ Anschließen von iPod/iPhone

iPod/iPhone ausgenommen iPhone 5/iPod touch (7. Generation)/iPod nano (7. Generation)
(im Handel erhältlich)

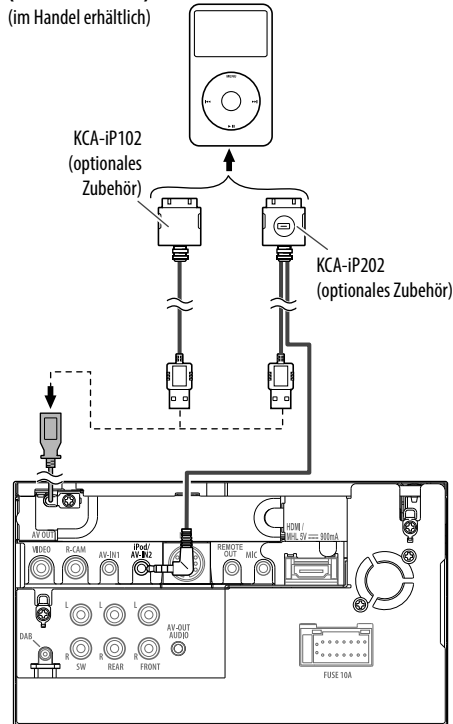

iPhone 5/iPod touch (5. Generation)/iPod nano (7. Generation)
(im Handel erhältlich)

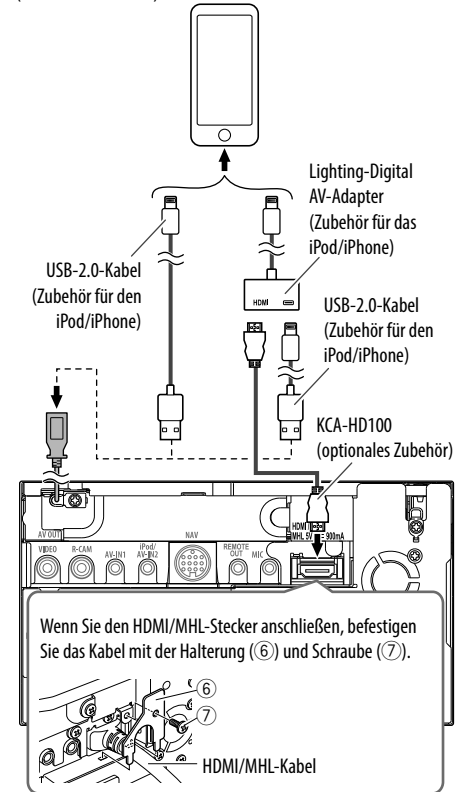

VERBINDUNG/EINBAU

❑ Anschließen eines Smartphone

**Android, usw.
(mit HDMI)**
(im Handel erhältlich)

**Android, usw.
(mit MHL)**
(im Handel erhältlich)

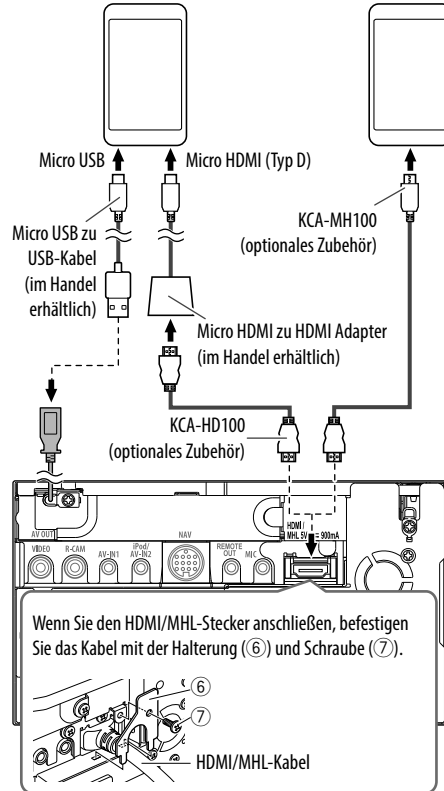

❑ Anschließen der externen Komponenten

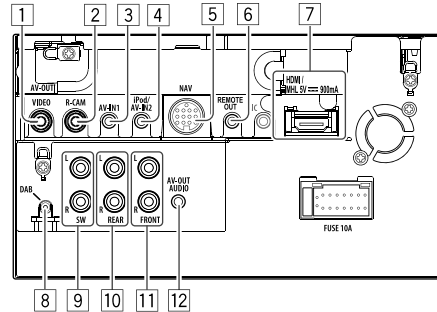

- 1 AV-OUT/Videoausgang (Gelb)
- 2 Rückfahrkamera-Eingang (Gelb)
- 3 Audio Video-Eingang (AV-IN1)*1
- 4 iPod/Audio Visual-Eingang (iPod/AV-IN2)*1
- 5 NAVI I/F-Eingang
- 6 TV-Tuner-Fernbedienungsausgang
- 7 HDMI/MHL-Eingang
- 8 DAB-Antenneneingang*2

- 9 Subwoofer-VorverstärkerAusgang (Mono)
 - Subwoofer linker Ausgang (Weiß)
 - Subwoofer rechter Ausgang (Rot)

- 10 Hinten Preout
 - Audio links Ausgang (weiß)
 - Audio rechts Ausgang (rot)
- 11 Vorne Preout
 - Audio links Ausgang (weiß)
 - Audio rechts Ausgang (rot)
- 12 Audioausgang (ø3,5 ø-Minibuchse)
Widerstandsfreier Stereo-Ministecker

*1 Beim Anschließen der Komponente zur Wiedergabe an **"AV-IN1"** oder **"AV-IN2"** verwenden Sie die Audio- und Videokabel CA-C3AV (optionales Zubehör).

*2 Nur für DDX5025DAB. Zum Verwenden des digitalen Radios schließen Sie CX-DAB1 an (optionales Zubehör).

VERBINDUNG/EINBAU

❑ Anschließen des Mikrofons für Bluetooth

Schließen das Mikrofon (5) an der MIC-Klemme an.

- Zum Einbau des Mikrofons ziehen Sie das Klebeband ab, befestigen Sie das Mikrofon in der Einbauposition, und justieren Sie dann die Richtung des Mikrofons auf den Fahrer. Befestigen Sie nach dem Einbau das Mikrofonkabel mit Kabelklemmen (im Handel erhältlich).

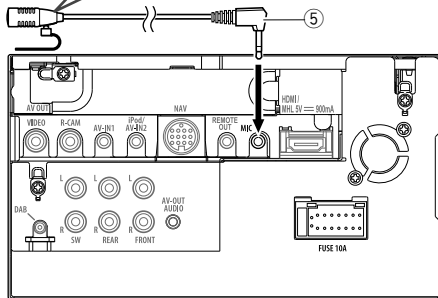
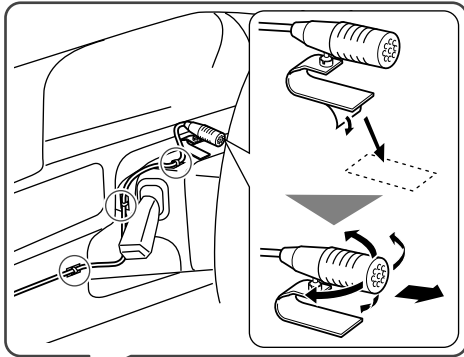

Ausbau des Geräts

❑ Abnehmen des Frontrahmens

- 1 Lassen Sie die Arretierstifte am Ausbauschlüssel (4) ineinander greifen und entfernen Sie die zwei Verriegelungen im unteren Teil. Senken Sie den Rahmen, und ziehen Sie ihn nach vorne.

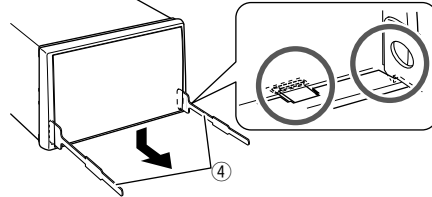

- 2 Nehmen Sie die beiden oberen Stellen ab.

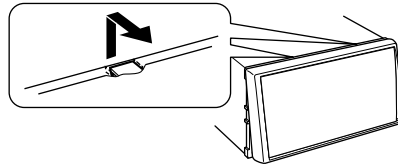

- Der Rahmen kann auf die gleiche Art und Weise von der Oberseite abgenommen werden.

❑ Ausbau des Geräts

- 1 Den Frontrahmen abnehmen. (Siehe linke Spalte.)
- 2 Die beiden Ausziehschlüssel einsetzen (4) und dann ziehen wie in der Abbildung gezeigt, so dass das Gerät entfernt werden kann.

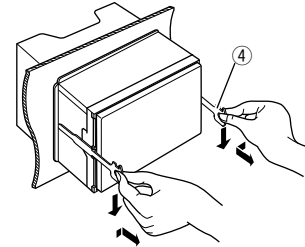

- Achten Sie darauf, dass Sie sich nicht an den Vorsprüngen des Ausbauschlüssels verletzen.

ZUR BEZUGNAHME

Wartung

❑ Vorsicht beim Reinigen der Einheit

Verwenden Sie keine Lösungsmittel (z.B. Terpentin, Benzol usw.) oder Insektensprays. Dadurch können der Monitor oder dieses Gerät beschädigt werden.

Empfohlene Reinigungsmethode:

Wischen Sie das Panel sanft mit einem trockenen, weichen Lappen ab.

❑ Feuchtigkeitskondensation

Feuchtigkeitskondensation auf der Linse in dem Gerät kann sich in den folgenden Fällen bilden:

- Nach dem Einschalten der Heizung im Auto.
- Wenn es sehr feucht im Auto wird.

In diesem Fall kann eine Fehlfunktion in dem Gerät auftreten. In diesem Fall entnehmen Sie die Disc und lassen den Receiver einige Stunden lang eingeschaltet, bis die Feuchtigkeit verfliegen ist.

❑ Umgang mit Discs

- Beim Entnehmen einer Disc aus ihrer Hülle immer den Mittenhalter der Hülle eindrücken und die Disc an den Rändern haltend herausheben.



- Die Disc immer an den Rändern halten.
Berühren Sie nicht die Aufnahmeoberfläche.
- Beim Einsetzen einer Disc in ihre Hülle die Disc vorsichtig um den Mittenhalter eindrücken (mit der beschrifteten Seite nach obenweisend).
 - Denken Sie immer daran, die Discs nach der Verwendung wieder in ihren Hüllen abzulegen.

❑ Sauberhalten der Discs

Eine verschmutzte Disc lässt sich möglicherweise nicht richtig abspielen.

Wenn eine Disc verschmutzt wird, wischen Sie diese mit einem weichen Lappen gerade von der Mitte nach außen hin ab.



- Verwenden Sie keine Lösungsmittel (z.B. Schallplattenreiniger, Spray, Terpentin, Benzol usw.) zur Reinigung von Discs.

❑ Wiedergabe neuer Discs

Neue Discs haben möglicherweise raue Stellen an den Innen- und Außenrändern. Wenn solch eine Disc verwendet wird, kann sie von diesem Gerät abgewiesen werden.



- Um solche rauen Stellen zu beseitigen, reiben Sie die Ränder mit einem Bleistift, Kugelschreiber usw.

Weitere Informationen

❑ Datei-Wiedergabe

Wiedergabe von DivX-Dateien (nur für Discs)

- Dieses Gerät kann DivX-Dateien mit der Dateierweiterung <.divx>, <.div> oder <.avi> abspielen (ungeachtet der Schreibung mit Groß- und Kleinbuchstaben).
- Audio-Stream muss mit MP3 oder Dolby Digital konform sein.
- Dateien, die mit Zeilensprung-Abtastung codiert sind, werden möglicherweise nicht richtig abgespielt.
- Die maximale Bitrate für Videosignale beträgt 8 Mbps (Durchschnitt).

Wiedergabe von MPEG1/MPEG2-Dateien

- Dieses Gerät kann MPEG1/MPEG2-Dateien mit den Erweiterungscode <.mpg> oder <.mpeg> abspielen.
- Das Stream-Format muss dem MPEG System/ Programm-Stream entsprechen.
Das Dateiformat soll MP@ML (Main Profile @ Main Level)/SP@ML (Simple Profile @ Main Level)/MP@LL (Main Profile @ Low Level) sein.
- Audio-Streams müssen mit MPEG1 Audio Layer-2 oder Dolby Digital konform sein.

Wiedergabe von JPEG/BMP/PNG-Dateien (nur für USB)

- Dieses Gerät kann Bilddateien mit den Erweiterungscode <.jpg>, <.jpeg>, <.bmp> oder <.png> abspielen.
- Dieses Gerät kann Dateien abspielen, die eine Auflösung von 32 x 32 bis 8 192 x 7 680 (PNG: 800 x 480) haben.
Es kann je nach Auflösung eine gewisse Zeit dauern, die Datei anzuzeigen.
- Dieses Gerät kann Baseline-JPEG-Dateien abspielen. Progressive JPEG-Dateien oder verlustfreie JPEG-Dateien können nicht wiedergegeben werden.

ZUR BEZUGNAHME

Wiedergabe von Audiodateien (für Discs: MP3/WMA/WAV/AAC, für USB: MP3/WMA/WAV/AAC/FLAC)

- Dieses Gerät kann MP3-Dateien mit der Dateierweiterung <.mp3>, <.wma>, <.wav>, <.m4a> oder <.flac> abspielen (ungeachtet der Schreibung mit Groß- und Kleinbuchstaben).
- Dieser Receiver kann die Dateien abspielen, die den unten aufgeführten Bedingungen entsprechen:
 - Bit-Rate:
 - MP3: 8 kbps – 320 kbps
 - WMA: 48 kbps – 192 kbps
 - AAC: Für Disc: 16 kbps – 320 kbps
 - Für USB: 32 kbps – 320 kbps
 - Samplingfrequenz:
 - MP3: 8 kHz – 48 kHz
 - WMA: Für Disc: 32 kHz – 48 kHz
 - Für USB: 8 kHz – 48 kHz
 - WAV: 44,1 kHz
 - AAC: 16 kHz – 48 kHz
 - FLAC : 8 kHz – 48 kHz
- Diese Einheit kann die ID3-Tag-Version 1.0/1.1/2.2/2.3/2.4 (für MP3) anzeigen.
- Diese Einheit kann auch den WMA/AAC/FLAC-Tag anzeigen.
- Dieser Receiver kann die mit VBR (variabler Bitrate) aufgenommenen Dateien abspielen.
- Die mit VBR aufgenommenen Dateien weisen eine Diskrepanz zwischen Anzeige verflüssener Zeit auf.

- Dieses Gerät eignet sich nicht zur Wiedergabe der folgenden Dateien:

- MP3-Dateien, die in den Formaten MP3i und MP3 PRO codiert sind.
- MP3-Dateien, die mit Layer 1/2 codiert sind.
- WMA-Dateien, die mit verlustfreien, professionellen und Sprachformaten codiert sind.
- WMA-Dateien, die nicht auf Windows Media® Audio basieren.
- WMA/AAC-Dateien, die mit DRM kopiergeschützt sind.
- Von einer anderen Anwendung als iTunes codierte AAC-Dateien.
- AAC-Dateien, die mit FairPlay kopiergeschützt sind (ausgenommen die auf einem iPod gespeicherten).
- Dateien, die Daten wie AIFF, ATRAC3 usw. enthalten.

- Dieses Gerät kann Umschlagbilder anzeigen, die den unten aufgeführten Bedingungen entsprechen:

- Bildgröße: 32 x 32 bis 1 232 x 672 Auflösung
- Datenmenge: weniger als 650 KB.
- Dateityp: JPEG/PNG/BMP

Wiedergabe von H.264/WMV-Dateien (nur für USB)

- Dieses Gerät kann Dateien mit den Erweiterungs-codes <.mp4>, <.wmv>, <.avi> oder <.mkv> abspielen.
- Das Stream-Format muss dem MPEG System/ Programm-Stream entsprechen.

Disc-Wiedergabe Geeignete Discs

Disc-Typ	Aufnahmeformat, Dateityp usw.
DVD	DVD Video*1
<ul style="list-style-type: none"> • DTS-Klang kann nicht von diesem Gerät reproduziert oder ausgegeben werden. 	
DVD Recordable/Rewritable (DVD-R/-RW *2, +R/+RW *3)	<ul style="list-style-type: none"> • DVD-Video • DVD-VR**4 • DivX/MPEG1/MPEG2 • MP3/WMA/WAV/AAC
<ul style="list-style-type: none"> • DVD-Video: UDF-Bridge • DVD-VR • DivX/MPEG1/MPEG2/MP3/WMA/WAV/AAC: ISO 9660 level 1, level 2, Romeo, Joliet 	
Dual-Disc	DVD Seite
CD/VCD	<ul style="list-style-type: none"> • VCD (Video-CD) • Audio CD/ CD Text (CD-DA)
CD Recordable/Rewritable (CD-R/-RW)	<ul style="list-style-type: none"> • VCD (Video-CD) • CD-DA • MPEG1/MPEG2 • MP3/WMA/WAV/AAC
<ul style="list-style-type: none"> • ISO 9660 level 1, level 2, Romeo, Joliet 	

*1 DVD Regionalcode:

Für DDX7025BT/DDX5025DAB/DDX5025BT: 2

Für DDX7055BT/DDX5055BT: 5

Wenn Sie eine DVD-Video-Disc mit einem unzulässigen Regionalcode einlegen, erscheint die Meldung "Region Code Error" auf dem Bildschirm.

*2 Eine DVD-R, die in einem Format mit mehrfachen Rändern aufgenommen ist, ist ebenfalls abspielbar (außer Dual-Layer-Discs). Dual-Layer-DVD-RW-Discs können nicht abgespielt werden.

*3 Es ist möglich, finalisierte +R/+RW-Discs (nur Videoformat) abzuspielen. "DVD" wird als Disc-Typ gewählt, wenn eine +R/+RW-Disc eingelegt wird. +RW-Doppel-Layer-Discs können nicht abgespielt werden.

*4 Dieses Gerät kann nicht mit CPRM geschützte Inhalte abspielen.

ZUR BEZUGNAHME

Nicht abspielbare Discs

- Nicht abspielbare Discstypen und Formate sind wie folgt:
 - DVD-Audio/DVD-ROM-Discs
 - MPEG4/JPEG/FLAC/MKV/DVD+VR/DVD-RAM, beschrieben im Format DVD-R/RW oder +R/+RW
 - SVCD (Super Video CD), CD-ROM, CD-I (CD-I Ready), DTS-CD
 - MPEG4/JPEG/FLAC/MKV, beschrieben im Format CD-R/RW
- Discs, die nicht rund sind.
- Discs mit Färbung auf der Aufnahmeoberfläche oder schmutzige Discs.
- Recordable/ReWritable Discs, die nicht abgeschlossen (finalisiert) wurden.
- Single-Discs (8 cm). Falls Sie versuchen, solche Discs mit einem Adapter einzusetzen, kann es zu einer Fehlfunktion kommen.

DualDisc-Wiedergabe

Die Nicht-DVD-Seite einer "DualDisc" entspricht nicht dem "Compact Disc Digital Audio"-Standard. Deshalb kann die Verwendung der Nicht-DVD-Seite einer DualDisc auf diesem Produkt nicht empfohlen werden.

Abspielen von Recordable/Rewritable-Discs

- Dieses Gerät kann insgesamt 64 770 Dateien und 254 Ordner (maximal 255 Dateien pro Ordner) erkennen.
- Verwenden Sie nur "finalisierte" Discs.
- Dieses Gerät kann Multi-Session-Discs abspielen, nicht geschlossene Sessions werden aber bei der Wiedergabe übersprungen.
- Manche Discs oder Dateien können sich auf diesem Gerät aufgrund ihrer Eigenschaften oder der jeweiligen Aufnahmebedingungen nicht abspielen lassen.

Über im angeschlossen USB-Gerät/iPod/iPhone gespeicherte Daten

- Wir übernehmen keine Verantwortung für jeglichen Datenverlust in einem iPod/iPhone und/oder einem USB-Massenspeichergerät bei der Verwendung dieses Geräts.

USB-Wiedergabe

Abspielbare Dateien auf einem USB-Gerät

- Dieses Gerät kann die folgenden Dateitypen abspielen, die auf einem USB-Massenspeichergerät gespeichert sind:
 - JPEG/BMP/PNG/MPEG1/MPEG2/MP3/WMA/WAV/AAC/FLAC/H.264/WMV (VC-1)
- Dieses Gerät kann insgesamt 5 000 Dateien und 250 Ordner (maximal 999 Dateien pro Ordner) erkennen.
- Stellen Sie sicher, dass alle wichtigen Daten gesichert sind, um Datenverlust zu vermeiden.

Hinweise zur Verwendung eines USB-Geräts:

- Diese Einheit kann möglicherweise Dateien in einem USB-Gerät nicht korrekt abspielen, wenn ein USB-Verlängerungskabel verwendet wird.
- USB-Geräte, die mit speziellen Funktionen wie Datenschutzfunktionen ausgestattet sind, können zusammen mit dem Gerät nicht verwendet werden.
- Verwenden Sie kein USB-Gerät mit 2 oder mehr Partitionen.
- Je nach der Form der USB-Geräte und Anschluss-Ports können manche USB-Geräte nicht richtig angebracht werden, oder die Verbindung kann locker sein.
- Dieses Gerät erkennt möglicherweise nicht eine Speicherkarte, die in den USB-Kartenleser eingesetzt ist.
- Verwenden Sie im Fall eines Anschlusses über ein USB-Kabel das USB-2.0-Kabel.

- Maximalzahl von Zeichen (wenn es sich um 1-Byte-Zeichen handelt):
 - Ordnernamen: 128 Zeichen
 - Dateinamen: 128 Zeichen
- Vermeiden Sie Verwendung des USB-Geräts, wenn es die Fahrsicherheit beeinträchtigen kann.
- Das USB-Gerät nicht wiederholt abnehmen oder anschließen, während "Reading..." (Lesen) im Bildschirm erscheint.
- Elektrostatischer Schlag beim Anschließen eines USB-Geräts kann anormale Wiedergabe am Gerät verursachen. In diesem Fall trennen Sie das USB-Gerät ab und setzen dann diese Einheit und das USB-Gerät zurück.
- Betrieb und Stromversorgung arbeiten möglicherweise nicht wie vorgesehen bei bestimmten USB-Geräten.
- Lassen Sie nicht ein USB-Gerät im Fahrzeug, setzen Sie es nicht direktem Sonnenlicht oder hohen Temperaturen aus, um Verformung oder Schäden am Gerät zu vermeiden.

ZUR BEZUGNAHME

☐ Hinweise zur Wiedergabe auf einem iPod/iPhone

- iPod/iPhone, das an dieses Gerät angeschlossen werden kann:
Made for
 - iPod with video
 - iPod classic
 - iPod nano (7th Generation)
 - iPod nano (6th Generation)
 - iPod nano (5th Generation)
 - iPod nano (4th Generation)
 - iPod nano (3rd Generation)
 - iPod touch (5th Generation)
 - iPod touch (4th Generation)
 - iPod touch (3rd Generation)
 - iPod touch (2nd Generation)
 - iPod touch (1st Generation)
 - iPhone 5
 - iPhone 4S
 - iPhone 4
 - iPhone 3GS
 - iPhone 3G
 - iPhone
- Beim Betrieb eines iPod/iPhone kann es sein, dass manche Vorgänge nicht richtig oder nach Wunsch ausgeführt werden. In diesem Fall besuchen Sie folgende KENWOOD-Website:
<www.kenwood.com/cs/ce/ipod>
- Bei manchen iPod/iPhone-Modellen kann die Leistung anormal sein oder instabiler Betrieb auftreten. In diesem Fall trennen Sie das iPod/iPhone-Gerät ab und prüfen dessen Zustand. Wenn die Leistung nicht verbessert wird oder langsam ist, setzen Sie das iPod/iPhone zurück.
- Wenn Sie dieses Gerät einschalten, wird der iPod/iPhone über das Gerät geladen.
- Die Textinformation wird möglicherweise nicht richtig angezeigt.

☐ Sprachcodes (für DVD/DVD-VR-Sprachauswahl)

AA	Afar	GL	Galizisch	MI	Maori	SO	Somalisch
AB	Abchasisch	GN	Guarani	MK	Mazedonisch	SQ	Albanisch
AF	Afrikaans	GU	Gujarati	ML	Malayalam	SR	Serbisch
AM	Ameharisch	HA	Hausa	MN	Mongolisch	SS	Siswati
AR	Arabisch	HI	Hindi	MO	Moldavisch	ST	Sesotho
AS	Assamesisch	HR	Kroatisch	MR	Marathi	SU	Sundanesisch
AY	Aymara	HU	Ungarisch	MS	Malayisch (MAY)	SW	Suahili
AZ	Aserbaijanisch	HY	Armenisch	MT	Maltesisch	TA	Tamilisch
BA	Bashkir	IA	Interlingua	MY	Burmesisch	TE	Telugu
BE	Weißbrussisch	IE	Interlingue	NA	Nauru	TG	Tajik
BG	Bulgarisch	IK	Inupiak	NE	Nepalesisch	TH	Thailändisch
BH	Bihari	IN	Indonesisch	NO	Norwegisch	TI	Tigrinya
BI	Bislama	IS	Isländisch	OC	Occitan	TK	Türkmenisch
BN	Bengali, Bangla	IW	Hebräisch	OM	(Afan) Oromo	TL	Tagalog
BO	Tibetanisch	JA	Japanisch	OR	Oriya	TN	Setswana
BR	Bretonisch	JI	Jiddisch	PA	Panjabi	TO	Tonga
CA	Katalanisch	JW	Javanesisch	PL	Polnisch	TR	Türkisch
CO	Korsisch	KA	Georgisch	PS	Pashto, Pushto	TS	Tsonga
CS	Tschechisch	KK	Kazakh	QU	Quechua	TT	Tatar
CY	Walisisch	KL	Grönländisch	RM	Rätoromanisch	TW	Twi
DZ	Bhutani	KM	Kambodiansch	RN	Kirundi	UK	Ukrainisch
EL	Griechisch	KN	Kannadisch	RO	Rumänisch	UR	Urdu
EO	Esperanto	KO	Koreanisch (KOR)	RW	Kinyarwanda	UZ	Usbekisch
ET	Estländisch	KS	Kashmirisch	SA	Sanskrit	VI	Vietnamesisch
EU	Baskisch	KU	Kurdisch	SD	Sindhi	VO	Volapük
FA	Persisch	KY	Kirghisisch	SG	Sangho	WO	Wolof
FI	Finnisch	LA	Lateinisch	SH	Serbo-Kroatisch	XH	Xhosa
FJ	Fidschi	LN	Lingala	SI	Singhalesisch	YO	Yoruba
FO	Faröisch	LO	Laotianisch	SK	Slovakisch	ZU	Zulu
FY	Friesisch	LT	Litauisch	SL	Slovenisch		
GA	Irisch	LV	Lettisch	SM	Samoanisch		
GD	Schottisch Gälisch	MG	Malagasy	SN	Shona		

Liste der Fehlermeldungen

Falls während der Verwendung des Geräts ein Fehler auftritt, erscheint eine entsprechende Meldung. Führen Sie die geeigneten Maßnahmen entsprechend der folgenden Liste von Meldungen/Abhilfen/Ursachen aus.

“No Signal”/“No Video Signal”:

- Starten Sie die Wiedergabe auf der externen Komponente, die an der AV-IN1 oder iPod/AV-IN2-Eingangsklemme angeschlossen ist.
- Starten Sie die Wiedergabe auf dem Smartphone, das an der HDMI/HML-Eingangsklemme angeschlossen ist.
- Prüfen Sie die Kabel und Verbindungen.
- Signaleingang ist zu schwach.

“Miswiring DC Offset Error”/“Warning DC Offset Error”:

- Ein Lautsprecherkabel ist kurzgeschlossen oder hat die Fahrzeugkarosserie berührt. Verdrahten oder isolieren Sie das Lautsprecherkabel nach Bedarf, und setzen dann die Einheit zurück. (Seite 3 und 55)

“Parking off”:

- Es wird kein Wiedergabebild gezeigt, wenn die Feststellbremse nicht angezogen ist.

“Authorization Error”:

- Prüfen Sie, ob der angeschlossene iPod/iPhone kompatibel mit diesem Gerät ist. (Seite 62)

“USB Device Error”:

- Die USB-Versorgungsspannung ist anormal.
- Schalten Sie die Einheit aus und wieder ein.
- Schließen Sie ein anderes USB-Gerät an.

“Panel Mecha Error”:

- Das Bedienfeld arbeitet nicht richtig. Setzen Sie das Gerät zurück.

“No Navigation”:

- Keine Navigationseinheit ist angeschlossen.

“Connection Error”:

- Das Gerät ist registriert, aber die Verbindung ist fehlgeschlagen. Schließen Sie das registrierte Gerät an. (Seite 32)

“Please Wait...”:

- Das Gerät bereitet die Verwendung der Bluetooth-Funktion vor. Wenn die Meldung nicht verschwindet, schalten Sie die Einheit aus und wieder ein, und schließen dann das Gerät erneut an (oder setzen die Einheit zurück).

“No Voice Device”:

- Das angeschlossene Handy hat nicht das Spracherkennungssystem.

“No Data”:

- Kein Telefonbuch ist im angeschlossenen Bluetooth-Handy enthalten.

“Initialize Error”:

- Die Initialisierung des Bluetooth-Moduls durch die Einheit ist fehlgeschlagen. Probieren Sie den Betrieb erneut.

“Dial Error”:

- Rufwahl ist fehlgeschlagen. Probieren Sie den Betrieb erneut.

“Hung Up Error”:

- Der Ruf ist noch nicht beendet. Parken Sie Ihr Fahrzeug und tätigen Sie den Anruf mit dem angeschlossenen Mobiltelefon.

“Pick Up Error”:

- Empfang eines Anrufs durch die Einheit ist fehlgeschlagen.

Störungssuche

Was wie eine Betriebsstörung erscheint, muss nicht immer ein ernstes Problem darstellen. Gehen Sie die folgenden Prüfpunkte durch, bevor Sie sich an den Kundendienst wenden.

- Für Bedienverfahren mit externen Komponenten siehe auch mit den für die Verbindungen verwendeten Adaptern mitgelieferte Anweisungen (ebenso wie die mit den externen Komponenten mitgelieferte Anweisungen).

□ Allgemeines

Kein Ton kommt vor Lautsprechern.

- Die Lautstärke auf den optimalen Pegel einstellen.
- Prüfen Sie die Kabel und Verbindungen.

Auf dem Bildschirm wird kein Bild angezeigt.

- Schalten Sie den Bildschirm ein. (Seite 8)

Das Gerät funktioniert überhaupt nicht.

- Setzen Sie das Gerät zurück. (Seite 3)

Die Fernbedienung* funktioniert nicht.

- Ersetzen Sie die Batterie.

* Kaufen Sie das KNA-RCDV331 getrennt.

□ Discs

Recordable/Rewritable Discs können nicht abgespielt werden.

- Eine finalisierte Disc einsetzen.
- Finalisieren Sie die Discs mit dem zur Aufnahme verwendeten Gerät.

Tracks auf Recordable/Rewritable Discs können nicht übersprungen werden.

- Eine finalisierte Disc einsetzen.
- Finalisieren Sie die Discs mit dem zur Aufnahme verwendeten Gerät.

Die Wiedergabe startet nicht.

- Das Format von Dateien wird nicht vom Gerät unterstützt.

Es erscheint kein Bild im externen Monitor.

- Schließen Sie das Videokabel richtig an.
- Wählen Sie den richtigen Eingang am externen Monitor.

DivX/MPEG1/MPEG2/MP3/WMA/AAC-Disc kann nicht abgespielt werden.

- Nehmen Sie Tracks mit einer konformen Anwendung auf geeigneten Discs auf. (Seite 60)
- Fügen Sie geeignete Erweiterungs-codes zu den Dateinamen hinzu.

Tracks auf beschreibbaren/überschreibbaren Discs können nicht so abgespielt werden, wie Sie es wollten.

- Die Wiedergabereihenfolge kann sich von der bei anderen Playern unterscheiden.

□ USB

“Reading...” erscheint weiter im Schirmbild.

- Schalten Sie die Stromversorgung aus und dann wieder ein.

Während der Wiedergabe eines Tracks treten manchmal Tonaussetzer auf.

- Die Tracks werden nicht richtig in das USB-Gerät kopiert. Kopieren Sie Tracks erneut und wiederholen Sie den Vorgang.

Tracks können nicht so abgespielt werden, wie Sie es wollten.

- Die Wiedergabereihenfolge kann sich von der bei anderen Playern unterscheiden.

□ iPod/iPhone

Kein Ton kommt vor Lautsprechern.

- Trennen Sie das iPod/iPhone ab und setzen es wieder an.
- Wählen Sie eine andere Quelle und wählen dann “iPod” erneut.

Der iPod/iPhone schaltet nicht ein oder funktioniert nicht.

- Prüfen Sie das Verbindungskabel und seinen Anschluss.
- Aktualisieren Sie die Firmware-Version.
- Laden Sie die Batterie auf.
- Setzen Sie den iPod/iPhone erneut zurück.

Der Klang ist verzerrt.

- Deaktivieren Sie den Equalizer entweder am Gerät oder am iPod/iPhone.

ZUR BEZUGNAHME

Ein starkes Rauschen wird erzeugt.

- Schalten Sie die "VoiceOver"-Funktion des iPod/iPhone aus (Markierung freigeben). Für Einzelheiten besuchen Sie <http://www.apple.com>.

Es stehen keine Bedienungen zur Verfügung, wenn ein Track mit Cover abgespielt wird.

- Bedienen Sie das Gerät, nachdem Cover geladen ist.

Videos können nicht abgespielt werden.

- Stellen Sie die Verbindung mit einem USB-Audio- und Videokabel KCA-iP202 für iPod/iPhone her, mit Ausnahme für iPhone 5/iPod touch (5. Generation)/iPod nano (7. Generation) oder KCA-HD100 und USB2.0-Kabel über Lightning-Digital AV-Adapter für iPhone 5/iPod touch (5. Generation)/iPod nano (7. Generation). Andere Kabel können nicht verwendet werden.

Es kommt kein Ton von Videos.

- Stellen Sie die Verbindung mit einem USB-Audio- und Videokabel KCA-iP202 für iPod/iPhone her, mit Ausnahme für iPhone 5/iPod touch (5. Generation)/iPod nano (7. Generation) oder KCA-HD100 und USB2.0-Kabel über Lightning-Digital AV-Adapter für iPhone 5/iPod touch (5. Generation)/iPod nano (7. Generation). Andere Kabel können nicht verwendet werden.

❑ Tuner

AME automatische Vorwahl funktioniert nicht.

- Speichern Sie die Sender manuell. (Seite 21)

Statikrauschen beim Radiohören.

- Schließen Sie das Antennenkabel fest an.

❑ Digital Radio (DAB)

Kann kein Ensemble empfangen.

- Ihr Gebiet wird nicht von dem Ensemble gedeckt.

Die DAB-Antenne ist nicht richtig ausgestreckt oder platziert.

- Stellen Sie die Antenne ein und probieren Sie den Ensemblesuchlauf erneut.
- Schließen Sie eine aktive Antenne an (nicht mitgeliefert).

❑ AV-IN1/AV-IN2

Auf dem Bildschirm erscheint kein Bild.

- Das Videogerät einschalten, wenn dieses ausgeschaltet ist.
- Schließen Sie die Videokomponente richtig an.

❑ Bluetooth

Die Telefon-Tonqualität ist schlecht.

- Verringern Sie den Abstand zwischen der Einheit und dem Bluetooth-Handy.
- Bewegen Sie das Fahrzeug zu einem Ort, wo ein besseres Signal empfangen wird.

Der Ton wird unterbrochen oder weist bei Verwendung eines Bluetooth-Audioplayers Aussetzer auf.

- Verringern Sie den Abstand zwischen dem Gerät und dem Bluetooth-Audio-Player.
- Trennen Sie das als Bluetooth-Telefon angeschlossene Gerät ab.
- Schalten Sie die Einheit aus und dann wieder ein.
- Schließen Sie den Player erneut an (wenn der Ton noch nicht wiederhergestellt ist).

Der angeschlossene Audio-Player kann nicht gesteuert werden.

- Prüfen Sie, ob der angeschlossene Audio-Player AVRCP (Audio Video Remote Control Profile) unterstützt.

Das Bluetooth-Gerät erkennt nicht die Einheit.

- Suchen Sie erneut vom Bluetooth-Gerät.

ZUR BEZUGNAHME

Die Einheit kann nicht das Pairing mit dem Bluetooth-Gerät ausführen.

- Für mit Bluetooth 2.1 kompatible Geräte: Registrieren Sie das Gerät durch Verwendung eines PIN-Codes. (Seite 31)
- Für mit Bluetooth 2.0 kompatible Geräte: Geben Sie den gleichen PIN-Code für die Einheit und das Ziel-Gerät ein. Wenn der PIN-Code des Geräts nicht in der Bedienungsanleitung angegeben ist, probieren Sie "0000" oder "1234".

Echo oder Rauschen tritt auf.

- Justieren Sie die Mikrofoneinheit-Position.
- Passen Sie die Echo-Lautstärke oder die Rauschunterdrückung an. (Seite 33)

Das Gerät reagiert nicht, wenn Sie versuchen, das Telefonbuch zur Einheit zu kopieren.

- Sie haben möglicherweise versucht, die gleichen Einträge (wie gespeichert) zum Gerät zu kopieren.

Technische Daten

☐ Monitor-Sektion

Bildgröße (B × H)	
DDX7025BT/DDX7055BT:	6,95 Zoll (diagonal) breit 156,6 mm × 81,6 mm
DDX5025DAB/DDX5025BT/DDX5055BT:	6,1 Zoll (diagonal) breit 136,2 mm × 72 mm

Displaysystem	Transparentes TN LCD-Panel
---------------	----------------------------

Ansteuerungssystem	TFT Active-Matrix-System
--------------------	--------------------------

Anzahl der Pixel	1 152 000 (800H × 480V × RGB)
------------------	-------------------------------

Effektive Pixel	99,99%
-----------------	--------

Pixelanordnung	RGB-Streifenanordnung
----------------	-----------------------

Rückbeleuchtung	LED
-----------------	-----

☐ DVD/-Player-Sektion

D/A-Wandler	24 bit
-------------	--------

Audio Decoder	Linear PCM/Dolby Digital/MP3/ WMA/WAV/AAC
---------------	--

Video-Decoder	MPEG1/MPEG2/DivX
---------------	------------------

Gleichlaufschwankungen	Unterhalb der Messgrenze
------------------------	--------------------------

Frequenzgang	
96 kHz Abtastung:	20 Hz bis 20 000 Hz
48 kHz Abtastung:	20 Hz bis 20 000 Hz
44,1 kHz Abtastung:	20 Hz bis 20 000 Hz

Klirrfaktor	0,010% (1 kHz)
-------------	----------------

Signal-Rauschabstand	94 dB (DVD-Video 96 kHz)
----------------------	--------------------------

Dynamikumfang	91 dB (DVD-Video 96 kHz)
---------------	--------------------------

Disc-Format	DVD-Video/DVD-VR/VIDEO-CD/ CD-DA
-------------	-------------------------------------

Samplingfrequenz	44,1 kHz/48 kHz/96 kHz
------------------	------------------------

Quantifizierung-Bitzahl	16/20/24 bit
-------------------------	--------------

☐ USB-Schnittstellensektion

USB-Standard	USB 2.0 High Speed
--------------	--------------------

Dateisystem	FAT 16/32
-------------	-----------

Maximaler Versorgungsstrom	DC 5 V \pm 1 A
----------------------------	------------------

D/A-Wandler	24 bit
-------------	--------

Video-Decoder	MPEG1/MPEG2/H.264/WMV/ JPEG/BMP/PNG
---------------	--

Audio Decoder	MP3/WMA/AAC/WAV/FLAC
---------------	----------------------

☐ HDMI-Schnittstellensektion

Anschlussstyp	TYPE-A
---------------	--------

ZUR BEZUGNAHME

❑ MHL-Schnittstellensektion

Unterstützte Version

MHL 2

Maximaler Versorgungsstrom

DC 5 V \Rightarrow 900 mA

❑ Bluetooth-Sektion

Technologie Bluetooth 3.0 + EDR

Frequenz 2,402 GHz bis 2,480 GHz

Ausgangsleistung +4 dBm (MAX), 0 dBm (AVE)
Leistungsklasse 2

Maximaler Kommunikationsbereich
Sichtlinie ca. 10 m

Audio Codec SBC/AAC/MP3

Profil HFP (Hands Free Profile)
PBAP (Phonebook Access Profile)
A2DP (Advanced Audio Distribution Profile)
AVRCP (Audio/Video Remote Control Profile)
GAP (Generic Access Profile)
SDP (Service Discovery Profile)
SPP (Serial Port Profile)

❑ DSP-Sektion

Graphic Equalizer

BAND 7 Bereiche

Frequenz (Hz) (BAND1-7)
62,5/160/400/1k/2,5k/6,3k/16k

Vorverstärkung -9/-8/-7/-6/-5/-4/-3/-2/
-1/0/1/2/3/4/5/6/7/8/9 dB

2-Weg X'Over

HIGH PASS FILTER Frequenz
Durch/50/60/80/100/120/150/
180/220

SLOPE -6/-12/-18/-24 dB/Okt.

LOW PASS FILTER Frequenz
50/60/80/100/120/Durch

SLOPE -6/-12/-18/-24 dB/Okt.

Position

Vorne/Hinten/Subwoofer Verzögerung
0 cm bis 610 cm (2,0 cm Schritt)

Vorverstärkung -8 dB bis 0 dB

Subwoofer Pegel -50 dB bis +10 dB

❑ UKW-Tuner-Sektion

Frequenzgang (50 kHz)
87,5 bis 108,0 MHz

Nutzbare Empfindlichkeit (S/N: 26 dB Dev 22,5 kHz)
9,3 dBf (0,8 μ V/75 Ω)

Geräuschberuhigung (S/N: 46 dB Dev 22,5 kHz)
15,2 dBf (1,6 μ V/75 Ω)

Frequenzgang (\pm 3,0 dB)
30 Hz bis 15 kHz

Signal-Rauschabstand
75 dB (MONO)

Trennschärfe (\pm 400 kHz)
 \geq 80 dB

Übersprechdämpfung 45 dB (1 kHz)

❑ LW-Tunersektion

Frequenzgang (9 kHz)
153 kHz bis 279 kHz

Nutzbare Empfindlichkeit 45 μ V

❑ MW-Tunersektion

Frequenzgang (9 kHz)
531 kHz bis 1 611 kHz

Nutzbare Empfindlichkeit 25 μ V

ZUR BEZUGNAHME

□ Digitale Tunersektion (DAB) (DDX5025DAB)

Frequenzgang

L-BAND: 1 452,960 MHz bis 1 490,624 MHz

BAND III: 174,928 MHz bis 239,200 MHz

Empfindlichkeit –100 dBm

Signal-Rauschabstand

90 dB

DAB-Antennenanschluss

Anslusstyp: SMB

Ausgangsspannung:

14,4 V (11 V bis 16 V Toleranz)

Max. Strom: <100 mA

□ Video-Sektion

Farbsystem des externen Videoeingangs

NTSC/PAL

Externer Videoeingangsspegel (Minibuchse)

1 V_{p-p}/ 75 Ω

Externer Audio-Maximaleingangsspegel (Minibuchse)

2 V/ 25 kΩ

Videoeingangsspegel (Cinch-Buchsen)

1 V_{p-p}/ 75 Ω

Videoausgangsspegel (Cinch-Buchsen)

1 V_{p-p}/ 75 Ω

Audio-Ausgangsspegel (Minibuchse)

1,2 V/ 10 kΩ

Analoger RGB-Eingang

0,7 V_{p-p}/75 Ω

□ Audio-Sektion

Maximale Leistung (Vorne u. Hinten)

50 W × 4

Volle Bandbreitenleistung (Vorne u. Hinten)

(PWR DIN45324, +B=14,4 V)

30 W × 4

Vorverstärkungspegel

4 V/ 10 kΩ

Vorverstärkungsimpedanz

≤ 600 Ω

Lautsprecherimpedanz

4 Ω bis 8 Ω

□ Allgemeines

Betriebsspannung

14,4 V (10,5 V bis 16 V Toleranz)

Maximale Stromaufnahme

10 A

Einbauabmessungen (B × H × T)

182 mm × 111 mm × 162 mm

Betriebstemperaturbereich

–10°C bis +60°C

Gewicht

DDX7025BT/DDX7055BT:

2,5 kg

DDX5025DAB/DDX5025BT/DDX5055BT:

2,0 kg

Änderungen bei Design und technischen Daten
bleiben vorbehalten.

□ Warenzeichen und Lizenzen

- Manufactured under license from Dolby Laboratories. Dolby and the double-D symbol are trademarks of Dolby Laboratories.
- “DVD Logo” is a trademark of DVD Format/Logo Licensing Corporation registered in the US, Japan and other countries.
- The “AAC” logo is a trademark of Dolby Laboratories.
- Microsoft and Windows Media are either registered trademarks or trademarks of Microsoft Corporation in the United States and/or other countries.
- “Made for iPod,” and “Made for iPhone” mean that an electronic accessory has been designed to connect specifically to iPod, or iPhone, respectively, and has been certified by the developer to meet Apple performance standards. Apple is not responsible for the operation of this device or its compliance with safety and regulatory standards. Please note that the use of this accessory with iPod, or iPhone may affect wireless performance. iPhone, iPod, iPod classic, iPod nano, and iPod touch are trademarks of Apple Inc., registered in the U.S. and other countries.
- Lightning is a trademark of Apple Inc.
- This item incorporates copy protection technology that is protected by U.S. patents and other intellectual property rights of Rovi Corporation. Reverse engineering and disassembly are prohibited.
- Font for this product is designed by Ricoh.

ZUR BEZUGNAHME

- DivX®, DivX Certified® und die zugehörigen Logos sind Warenzeichen von Rovi Corporation oder ihren Tochtergesellschaften und werden unter Lizenz verwendet.
 - ÜBER DIVX VIDEO: DivX® ist ein digitales Videoformat, das von DivX, LLC, einer Tochtergesellschaft von Rovi Corporation, entwickelt wurde. Dies ist ein offizielles DivX Certified® Gerät, das DivX-Video abspielt. Gehen Sie zu divx.com für weitere Informationen und Software-Tools zum Konvertieren Ihrer Dateien in DivX-Videos.
 - ÜBER DIVX VIDEO-ON-DEMAND: Das DivX Certified® Gerät muss registriert werden, um DivX Video-on-Demand (VOD) Filme abzuspielen. Zum Erhalten Ihres Registrierungscode suchen Sie den Abschnitt DivX VOD in Ihrem Gerät-Setup-Menü auf. Besuchen Sie vod.divx.com für weitere Informationen zum Fertigstellen Ihrer Registrierung.
 - THIS PRODUCT IS LICENSED UNDER THE MPEG-4 VISUAL PATENT PORTFOLIO LICENSE FOR THE PERSONAL AND NON-COMMERCIAL USE OF A CONSUMER FOR (i) ENCODING VIDEO IN COMPLIANCE WITH THE MPEG-4 VISUAL STANDARD ("MPEG-4 VIDEO") AND/OR (ii) DECODING MPEG-4 VIDEO THAT WAS ENCODED BY A CONSUMER ENGAGED IN A PERSONAL AND NON-COMMERCIAL ACTIVITY AND/OR WAS OBTAINED FROM A VIDEO PROVIDER LICENSED BY MPEG LA TO PROVIDE MPEG-4 VIDEO. NO LICENSE IS GRANTED OR SHALL BE IMPLIED FOR ANY OTHER USE. ADDITIONAL INFORMATION INCLUDING THAT RELATING TO PROMOTIONAL, INTERNAL AND COMMERCIAL USES AND LICENSING MAY BE OBTAINED FROM MPEG LA, LLC. SEE [HTTP://WWW.MPEGLA.COM](http://WWW.MPEGLA.COM).
 - THIS PRODUCT IS LICENSED UNDER THE AVC PATENT PORTFOLIO LICENSE FOR THE PERSONAL USE OF A CONSUMER OR OTHER USES IN WHICH IT DOES NOT RECEIVE REMUNERATION TO (i) ENCODE VIDEO IN COMPLIANCE WITH THE AVC STANDARD ("AVC VIDEO") AND/OR (ii) DECODE AVC VIDEO THAT WAS ENCODED BY A CONSUMER ENGAGED IN A PERSONAL ACTIVITY AND/OR WAS OBTAINED FROM A VIDEO PROVIDER LICENSED TO PROVIDE AVC VIDEO. NO LICENSE IS GRANTED OR SHALL BE IMPLIED FOR ANY OTHER USE. ADDITIONAL INFORMATION MAY BE OBTAINED FROM MPEG LA, L.L.C. SEE [HTTP://WWW.MPEGLA.COM](http://WWW.MPEGLA.COM)
 - Android is a trademark of Google Inc.
 - The Bluetooth® word mark and logos are registered trademarks owned by Bluetooth SIG, Inc. and any use of such marks by JVC KENWOOD Corporation is under license. Other trademarks and trade names are those of their respective owners.
 - The terms HDMI and HDMI High-Definition Multimedia Interface, and the HDMI logo are trademarks or registered trademarks of HDMI Licensing LLC in the United States and other countries.
 - MHL and the MHL logo are a trademark or registered trademark of MHL, LLC.
 - Incorporates MHL 2
 - libFLAC
 - Copyright (C) 2000,2001,2002,2003,2004,2005,2006,2007,2008,2009 Josh Coalson
 - Redistribution and use in source and binary forms, with or without modification, are permitted provided that the following conditions are met:
 - Redistributions of source code must retain the above copyright notice, this list of conditions and the following disclaimer.
 - Redistributions in binary form must reproduce the above copyright notice, this list of conditions and the following disclaimer in the documentation and/or other materials provided with the distribution.
 - Neither the name of the Xiph.org Foundation nor the names of its contributors may be used to endorse or promote products derived from this software without specific prior written permission.
- THIS SOFTWARE IS PROVIDED BY THE COPYRIGHT HOLDERS AND CONTRIBUTORS "AS IS" AND ANY EXPRESS OR IMPLIED WARRANTIES, INCLUDING, BUT NOT LIMITED TO, THE IMPLIED WARRANTIES OF MERCHANTABILITY AND FITNESS FOR A PARTICULAR PURPOSE ARE DISCLAIMED. IN NO EVENT SHALL THE FOUNDATION OR CONTRIBUTORS BE LIABLE FOR ANY DIRECT, INDIRECT, INCIDENTAL, SPECIAL, EXEMPLARY, OR CONSEQUENTIAL DAMAGES (INCLUDING, BUT NOT LIMITED TO, PROCUREMENT OF SUBSTITUTE GOODS OR SERVICES; LOSS OF USE, DATA, OR PROFITS; OR BUSINESS INTERRUPTION) HOWEVER CAUSED AND ON ANY THEORY OF LIABILITY, WHETHER IN CONTRACT, STRICT LIABILITY, OR TORT (INCLUDING NEGLIGENCE OR OTHERWISE) ARISING IN ANY WAY OUT OF THE USE OF THIS SOFTWARE, EVEN IF ADVISED OF THE POSSIBILITY OF SUCH DAMAGE.



Konformitätserklärung in Bezug auf die EMC-Vorschrift 2004/108/EC
Konformitätserklärung in Bezug auf die R&TTE-Vorschrift 1999/5/EC
Konformitätserklärung in Bezug auf die RoHS-Vorschrift 2011/65/EU

Hersteller:

JVC KENWOOD Corporation

3-12 Moriya-cho, Kanagawa-ku, Yokohama-shi, Kanagawa, 221-0022, Japan

EU-Vertreter:

JVCKENWOOD NEDERLAND B.V.

Amsterdamseweg 37, 1422 AC UITHOORN, The Netherlands

English

Hereby, JVC KENWOOD declares that this unit "DDX7025BT/DDX7055BT/DDX5025DAB/DDX5025BT/DDX5055BT" is in compliance with the essential requirements and other relevant provisions of Directive 1999/5/EC.

Français

Par la présente JVC KENWOOD déclare que l'appareil "DDX7025BT/DDX7055BT/DDX5025DAB/DDX5025BT/DDX5055BT" est conforme aux exigences essentielles et aux autres dispositions pertinentes de la directive 1999/5/EC.

Par la présente, JVC KENWOOD déclare que ce "DDX7025BT/DDX7055BT/DDX5025DAB/DDX5025BT/DDX5055BT" est conforme aux exigences essentielles et aux autres dispositions de la directive 1999/5/EC qui lui sont applicables.

Deutsch

Hiermit erklärt JVC KENWOOD, dass sich dieser "DDX7025BT/DDX7055BT/DDX5025DAB/DDX5025BT/DDX5055BT" in Übereinstimmung mit den grundlegenden Anforderungen und den anderen relevanten Vorschriften der Richtlinie 1999/5/EC befindet. (BMWfi)

Hiermit erklärt JVC KENWOOD die Übereinstimmung des Gerätes "DDX7025BT/DDX7055BT/DDX5025DAB/DDX5025BT/DDX5055BT" mit den grundlegenden Anforderungen und den anderen relevanten Festlegungen der Richtlinie 1999/5/EC. (Wien)

Nederlands

Hierbij verklaart JVC KENWOOD dat het toestel "DDX7025BT/DDX7055BT/DDX5025DAB/DDX5025BT/DDX5055BT" in overeenstemming is met de essentiële eisen en de andere relevante bepalingen van richtlijn 1999/5/EC.

Bij deze verklaart JVC KENWOOD dat deze "DDX7025BT/DDX7055BT/DDX5025DAB/DDX5025BT/DDX5055BT" voldoet aan de essentiële eisen en aan de overige relevante bepalingen van Richtlijn 1999/5/EC.

Italiano

Con la presente JVC KENWOOD dichiara che questo "DDX7025BT/DDX7055BT/DDX5025DAB/DDX5025BT/DDX5055BT" è conforme ai requisiti essenziali ed alle altre disposizioni pertinenti stabilite dalla direttiva 1999/5/EC.

Español

Por medio de la presente JVC KENWOOD declara que el "DDX7025BT/DDX7055BT/DDX5025DAB/DDX5025BT/DDX5055BT" cumple con los requisitos esenciales y cualesquiera otras disposiciones aplicables o exigibles de la Directiva 1999/5/EC.

Portugués

JVC KENWOOD declara que este "DDX7025BT/DDX7055BT/DDX5025DAB/DDX5025BT/DDX5055BT" está conforme com os requisitos essenciais e outras disposições da Directiva 1999/5/EC.

Polska

JVC KENWOOD niniejszym oświadcza, że "DDX7025BT/DDX7055BT/DDX5025DAB/DDX5025BT/DDX5055BT" spełnia zasadnicze wymogi oraz inne istotne postanowienia dyrektywy 1999/5/EC.

Česky

JVC KENWOOD tímto prohlašuje, že tento "DDX7025BT/DDX7055BT/DDX5025DAB/DDX5025BT/DDX5055BT" je ve shodě se základními požadavky a dalšími příslušnými ustanoveními směrnice 1999/5/EC.

Magyar

Alulírott, JVC KENWOOD, kijelenti, hogy a jelen "DDX7025BT/DDX7055BT/DDX5025DAB/DDX5025BT/DDX5055BT" megfelel az 1999/5/EC irányelvben meghatározott alapvető követelményeknek és egyéb vonatkozó előírásoknak.

Svenska

Härmed intygar JVC KENWOOD att denna "DDX7025BT/DDX7055BT/DDX5025DAB/DDX5025BT/DDX5055BT" står i överensstämmelse med de väsentliga egenskapskrav och övriga relevanta bestämmelser som framgår av direktiv 1999/5/EC.

Suomi

JVC KENWOOD vakuuttaa täten että "DDX7025BT/DDX7055BT/DDX5025DAB/DDX5025BT/DDX5055BT" tyypin laite on direktiivin 1999/5/EC oleellisten vaatimusten ja sitä koskevien direktiivin muiden ehtojen mukainen.

Slovensko

S tem JVC KENWOOD izjavlja, da je ta "DDX7025BT/DDX7055BT/DDX5025DAB/DDX5025BT/DDX5055BT" v skladu z osnovnimi zahtevami in ostalimi ustreznimi predpisi Direktive 1999/5/EC.

Slovensky

Spoločnosť JVC KENWOOD týmto vyhlasuje, že "DDX7025BT/DDX7055BT/DDX5025DAB/DDX5025BT/DDX5055BT" spĺňa základné požiadavky a ďalšie príslušné ustanovenia Direktívy 1999/5/EC.

Dansk

Undertegnede JVC KENWOOD erklærer herved, at følgende udstyr "DDX7025BT/DDX7055BT/DDX5025DAB/DDX5025BT/DDX5055BT" overholder de væsentlige krav og øvrige relevante krav i direktiv 1999/5/EC.

Ελληνικά

ΜΕ ΤΗΝ ΠΑΡΟΥΣΑ JVC KENWOOD ΔΗΛΩΝΕΙ ΟΤΙ "DDX7025BT/DDX7055BT/DDX5025DAB/DDX5025BT/DDX5055BT" ΣΥΜΜΟΡΦΟΝΕΤΑΙ ΠΡΟΣ ΤΙΣ ΟΥΣΙΩΔΕΙΣ ΑΠΑΙΤΗΣΕΙΣ ΚΑΙ ΤΙΣ ΛΟΙΠΕΣ ΕΚΤΕΤΙΚΕΣ ΔΙΑΤΑΞΕΙΣ ΤΗΣ ΟΔΗΓΙΑΣ 1999/5/EC.

Eesti

Sellega kinnitab JVC KENWOOD, et see "DDX7025BT/DDX7055BT/DDX5025DAB/DDX5025BT/DDX5055BT" vastab direktiivi 1999/5/EC põhilistele nõudmistele ja muudele asjakohastele määrustele.

Latviešu

Ar šo, JVC KENWOOD, apstiprina, ka "DDX7025BT/DDX7055BT/DDX5025DAB/DDX5025BT/DDX5055BT" atbilst Direktīvas 1999/5/EC galvenajām prasībām un citiem tās nosacījumiem.

Lietuviškai

Šiuo, JVC KENWOOD, pareiškia, kad šis "DDX7025BT/DDX7055BT/DDX5025DAB/DDX5025BT/DDX5055BT" atitinka pagrindinius Direktyvos 1999/5/EC reikalavimus ir kitas svarbias nuostatas.

Malti

Hawnhekk, JVC KENWOOD, jiddikjara li dan "DDX7025BT/DDX7055BT/DDX5025DAB/DDX5025BT/DDX5055BT" jikkonforma mal-htigijiet essenzjali u ma provvedimenti oħrajn rilevanti li hemm fid-Direttiva 1999/5/EC.

Українська

Компанія JVC KENWOOD заявляє, що цей виріб "DDX7025BT/DDX7055BT/DDX5025DAB/DDX5025BT/DDX5055BT" відповідає ключовим вимогам та іншим обов'язним положенням Директиви 1999/5/EC.

Türkçe

Bu vesileyle JVC KENWOOD, "DDX7025BT/DDX7055BT/DDX5025DAB/DDX5025BT/DDX5055BT" ünitesinin, 1999/5/EC Direktifinin başlıca gereksinimleri ve diğer ilgili hükümleri ile uyumlu olduğunu beyan eder.

Hrvatski

Ovime JVC KENWOOD izjavljuje da je ova jedinica "DDX7025BT/DDX7055BT/DDX5025DAB/DDX5025BT/DDX5055BT" je u skladu s osnovnim zahtjevima i drugim relevantnim odredbama Direktive 1999/5/EC.

KENWOOD