

## DNX7250DAB DNX5250BT DNX525DAB DNX4250DAB DNX4250BT

### SISTEMA DE NAVEGAÇÃO GPS MANUAL DE INSTRUÇÕES

JVC KENWOOD Corporation

Antes de ler este manual, clique no botão seguinte para verificar a edição mais recente e as páginas modificadas.





## O que pretende fazer?

Obrigado por adquirir um SISTEMA DE NAVEGAÇÃO GPS KENWOOD.  
Neste manual, ficará a conhecer diversas e úteis funções do sistema.

### Clique no ícone do suporte que pretende reproduzir.

Com um clique, pode aceder directamente à secção relativa a cada suporte!



# Índice

<b>Antes de utilizar</b>	<b>4</b>	<b>Operação de Rádio</b>	<b>60</b>
▲ ADVERTÊNCIA _____	4	Operação básica do rádio _____	60
<b>Como ler este manual</b>	<b>5</b>	Operação básica do rádio digital _____	62
<b>Operações básicas</b>	<b>6</b>	Operação de memória _____	64
Funções dos botões no painel frontal _____	6	Operação de selecção _____	65
Ligar a unidade _____	14	Informação de trânsito _____	66
Como reproduzir suportes _____	17	Repetição _____	67
Destacar o painel frontal _____	20	Configuração do sintonizador _____	68
Operar o ecrã Menu superior (Top Menu) _____	22	Ajuste Rádio Digital _____	69
Operações comuns _____	24	<b>Controlo do Bluetooth</b>	<b>72</b>
Operação de navegação _____	26	Registrar e ligar a unidade Bluetooth _____	72
<b>Operação do DVD/Video CD (VCD)</b>	<b>28</b>	Reproduzir um dispositivo de áudio Bluetooth _____	74
Operação básica do DVD/VCD _____	28	Utilizar a unidade mãos livres _____	75
Operação do menu do DVD _____	31	Smartphone Link _____	79
Controlo de zoom para DVD e VCD _____	32	Configuração mãos-livres _____	80
Configuração do DVD _____	34	<b>Configuração</b>	<b>82</b>
<b>Operação do CD/Ficheiros de áudio e visuais/iPod/Aplicação</b>	<b>38</b>	Configuração do ecrã do monitor _____	82
Operação básica de áudio/vídeo/imagem _____	38	Controlo da câmara de visão _____	83
Operação de pesquisa _____	45	Configuração do sistema _____	83
Controlo do filme _____	50	Configuração do ecrã _____	89
Operação Aha _____	51	Configuração de navegação _____	92
Operação de Apps _____	54	Configuração da câmara _____	92
Configuração de USB/SD/iPod/DivX _____	55	Informação de software _____	94
		Ajuste de entrada AV _____	94
		Configuração da interface da saída AV _____	95
		<b>Controlar o áudio</b>	<b>96</b>
		Definir o áudio _____	96
		Controlar o áudio geral _____	100
		Controlo do equalizador _____	100
		Controlo de zona _____	102
		Efeito de som _____	103
		Posição de escuta _____	105

**Controlo remoto** **108**

Instalação das pilhas \_\_\_\_\_ 108

Funções dos botões do  
controlo remoto \_\_\_\_\_ 109**Resolução de problemas** **112**

Problemas e Soluções \_\_\_\_\_ 112

Mensagens de erro \_\_\_\_\_ 113

Reinicializar a unidade \_\_\_\_\_ 115

**Anexo** **116**

Suportes e ficheiros reproduzíveis \_\_\_\_\_ 116

Itens indicadores da barra de estado \_\_\_\_ 120

Códigos de região no mundo \_\_\_\_\_ 122

Códigos de língua DVD \_\_\_\_\_ 123

Especificações \_\_\_\_\_ 124

Sobre esta unidade \_\_\_\_\_ 127

## Antes de utilizar

### ⚠ ADVERTÊNCIA

#### Para evitar lesões ou um incêndio, tome as seguintes precauções:

- Para evitar um curto-circuito, nunca coloque ou deixe objectos metálicos (como moedas ou ferramentas) dentro da unidade.
- Não veja nem fixe os olhos no visor da unidade quando está a conduzir por longos períodos.
- Se aparecerem problemas durante a instalação, consulte o seu concessionário Kenwood.

#### Precauções de utilização desta unidade

- Quando comprar acessórios opcionais, confirme junto do representante Kenwood que eles funcionam com o seu modelo e na sua zona.
- Pode seleccionar a língua para a apresentação de menus, de etiquetas de ficheiros áudio, etc. Consulte [Configuração da língua \(P.85\)](#).
- A função Radio Data System ou Radio Broadcast não funciona onde o serviço não é suportado por nenhuma estação de difusão.

#### Proteger o monitor

Para proteger o monitor de danos, não opere o monitor utilizando uma esferográfica ou um objecto semelhante com ponta afiada.

#### Limpar a unidade

Se a placa frontal da unidade estiver manchada, limpe-a com um pano macio e seco como um pano com silício. Se a placa frontal estiver muito manchada, limpe a mancha com um pano humedecido com detergente neutro e, de seguida, limpe-o com um pano seco.



- Aplicar um spray de limpeza directamente na unidade pode afectar as partes mecânicas. Limpar o painel frontal com um pano que não seja macio ou usando um líquido volátil, como diluente ou álcool, pode riscar a superfície ou apagar caracteres.

#### Embaçamento da Lente

Logo depois que ligar o aquecedor do carro no inverno, podem formar-se vapores ou condensação nas lentes do leitor de discos. Se a lente ficar embaçada, os discos não poderão tocar. Caso tal aconteça, retire o disco e espere que a condensação evapore. Se a unidade continuar a não funcionar normalmente após alguns momentos, consulte o seu representante Kenwood.

#### Precauções com o manuseamento de discos

- Não toque na superfície de gravação do disco.
- Não cole fita etc. no disco nem utilize um disco com fita nele colada.
- Não utilize acessórios tipo disco.
- Limpe desde o centro do disco para o exterior.
- Quando a remover discos desta unidade puxe-os para fora horizontalmente.
- Se o orifício central do disco ou rebordo exterior tiverem rebarbas, utilize-o apenas após remover as rebarbas com uma esferográfica etc.
- Discos que não sejam redondos não podem ser usados.

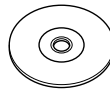

- Não podem ser utilizados discos de 8 cm (3 polegadas).
- Discos com cores na superfície de gravação ou que estejam sujos não podem ser usados.
- Esta unidade só é capaz de reproduzir os CDs com  Esta unidade poderá não reproduzir discos que não possuam a marca.
- Não é possível reproduzir um disco que não tenha sido finalizado. (Para o processo de finalização, consulte o seu software de gravação de disco e o manual de instruções do seu gravador.)

# Como ler este manual

[Voltar à Página Inicial](#)

[Operação do CD/Ficheiros de áudio e visuais/iPod/Applic](#)

## Operação de pesquisa

Pode procurar ficheiros áudio, vídeo ou de imagem efectuando as seguintes operações.

### NOTA

• Se utilizar um controlo remoto, pode ir directamente para a faixa/ficheiro pretendido, introduzindo o número de faixa/pasta/ficheiro, o tempo de reprodução, etc. Para informações detalhadas, consulte [Modo de procura directa \(P.109\)](#).

## Pesquisa na lista

Pode procurar faixas, pastas e ficheiros de acordo com a hierarquia.

### 1 Toque na área ilustrada.

É apresentado o ecrã List Control.

### 2 Toque na faixa/ficheiro pretendido.

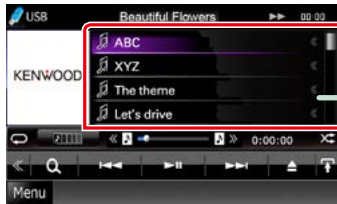

Inicia-se a reprodução.

## Outras pesquisas

Se pretender restringir o tamanho da lista, existem outras formas de procurar.

Esta função não está disponível quando um CD áudio é a fonte actual.

### 1 Toque em [ ] no ecrã de controlo.

É apresentado o ecrã de tipo de procura.

### 2 Toque no modo de procura desejado.

## Cabeçalho da ligação

Pode consultar cada secção ou página inicial com apenas um clique.

## Título da operação

Apresenta a função.

## NOTA

Apresenta alguns conselhos, notas, etc.

## Marca de referência

Apresentada a azul.

Com um clique, pode avançar para o artigo referente à secção actual.

## Procedimento da operação

Explica os procedimentos necessários para efectuar a operação.

< >: Indica o nome de botões de painel.

[ ]: Indica o nome de teclas de toque.

## Captura de ecrã

Mostra algumas capturas de ecrã apresentadas durante a operação, para referência.

A zona ou as teclas que devem ter pressionadas estão assinaladas com uma moldura vermelha.

## NOTA

• Os ecrãs e painéis mostrados neste manual são exemplos utilizados para dar explicações claras sobre as operações.

Por esta razão, poderão ser diferentes dos ecrãs reais e dos painéis utilizados, ou alguns dos padrões das visualizações poderão ser diferentes.

## Operações básicas

### Funções dos botões no painel frontal

#### DNX7250DAB

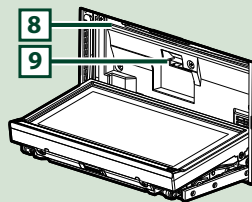
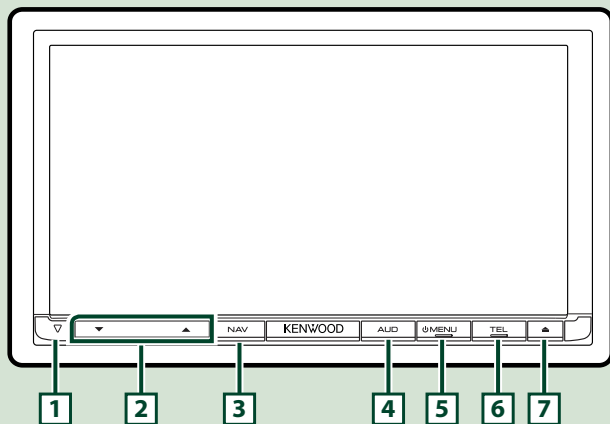

#### NOTA

- Os painéis mostrados neste manual são exemplos utilizados para dar explicações claras sobre as operações. Por esta razão, poderão ser diferentes dos painéis reais.
- Neste manual, cada nome de modelo é abreviado da seguinte forma.  
DNX7250DAB, : **DNX7**  
Se for apresentado o ícone anterior, leia o artigo aplicável à unidade utilizada.

### Como inserir um cartão SD

- 1) Pressione o botão **7** <▲> durante 1 segundo.  
O painel abre-se completamente.
- 2) Posicione o cartão SD como ilustrado à direita e insira-o na ranhura até fazer clique.

#### ● Para ejectar o cartão:

Empurre o cartão até ouvir um estalido e, em seguida, retire o dedo do cartão.

O cartão ressalta de maneira a conseguir puxá-lo com os dedos.

Lado com  
etiqueta

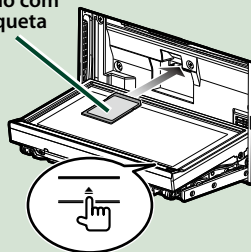

Número	Nome	Movimento
1	▽ (Reset)	<ul style="list-style-type: none"><li>• Se a unidade ou a unidade ligada não funcionar correctamente, esta retoma as definições de fábrica quando o botão é pressionado <a href="#">(P.115)</a>.</li><li>• Se a função Indicador de segurança (SI) estiver activada, este indicador pisca quando o painel é destacado <a href="#">(P.86)</a>.</li></ul>
2	▼, ▲ (Vol)	<ul style="list-style-type: none"><li>• Ajusta o volume.</li></ul>
3	NAV	<ul style="list-style-type: none"><li>• Mostra o ecrã de navegação.</li><li>• Se pressionado durante 1 segundo, liga/desliga as fontes AV out.</li></ul>
4	AUD	<ul style="list-style-type: none"><li>• Mostra o ecrã Equalizador gráfico (Graphic Equalizer) <a href="#">(P.101)</a>.*</li><li>• Se pressionado durante 1 segundo, desliga o ecrã.</li></ul>
5	MENU	<ul style="list-style-type: none"><li>• Mostra o ecrã Top Menu <a href="#">(P.22)</a>.</li><li>• Se pressionado durante 1 segundo, desliga a alimentação.</li><li>• Quando a alimentação está desligada, liga a alimentação.</li></ul>
6	TEL	<ul style="list-style-type: none"><li>• Mostra o ecrã Hands Free <a href="#">(P.72)</a>.</li><li>• Pressionar durante 1 segundo permite visualizar o ecrã Reconhecimento de Voz <a href="#">(P.75)</a>.</li></ul>
7	▲ (Eject)	<ul style="list-style-type: none"><li>• Ejecta o disco.</li><li>• Se pressionado, com o painel aberto, fecha o painel e se pressionado durante 1 segundo, ejecta forçosamente o disco.</li><li>• Se pressionado durante 1 segundo, com o painel fechado, abre totalmente o painel para a localização da ranhura do cartão SD.</li></ul>
8	Ranhura de inserção de disco	<ul style="list-style-type: none"><li>• Ranhura para inserção de um suporte de disco.</li></ul>
9	Ranhura de cartão SD	<ul style="list-style-type: none"><li>• Uma ranhura para inserir um cartão microSD. O cartão é utilizado para a actualização do mapa. Para saber como actualizar o mapa, consulte o manual de instruções do sistema de navegação.</li><li>Também pode reproduzir ficheiros áudio/de imagens no cartão.</li></ul>

**\* Em determinadas condições, o ecrã não pode comutar para o ecrã Equalizador gráfico (Graphic Equalizer).**



## DNX5250BT

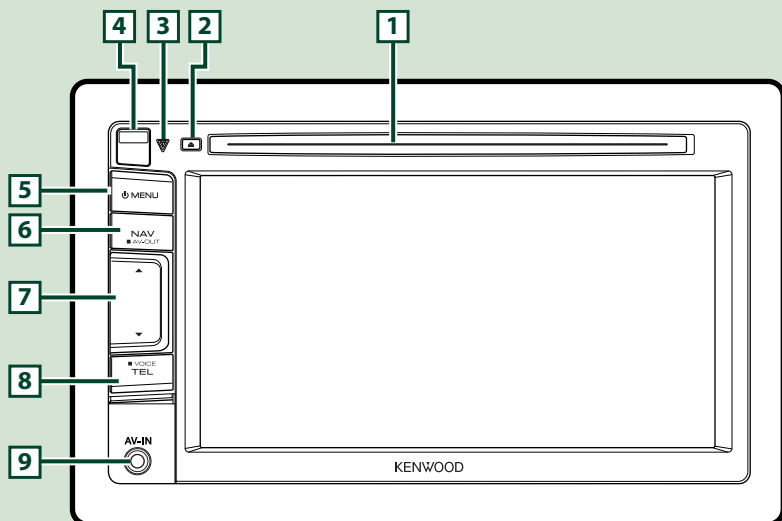

### NOTA

- Os painéis mostrados neste manual são exemplos utilizados para dar explicações claras sobre as operações. Por esta razão, poderão ser diferentes dos painéis reais.
- Neste manual, cada nome de modelo é abreviado da seguinte forma.  
DNX5250BT: **DNX5**  
Se forem apresentados os ícones anteriores, leia o artigo aplicável à unidade utilizada.

## Como inserir um cartão microSD

- 1) Faça deslizar a [4] tecla Release para cima, para destacar a parte do painel frontal.
- 2) Posicione o cartão microSD com a etiqueta para a esquerda e a secção com entalhe para cima e insira-o na ranhura para fazer clique.

### ● Para ejectar o cartão:

Empurre o cartão até ouvir um estalido e, em seguida, retire o dedo do cartão.

O cartão ressalta de maneira a conseguir puxá-lo com os dedos.

### NOTA

- Quando destacar uma parte do painel frontal, destaque-a para a frente, como indicado no diagrama à direita. Se for destacada para cima, o painel frontal parte-se.

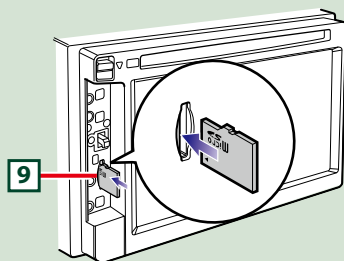
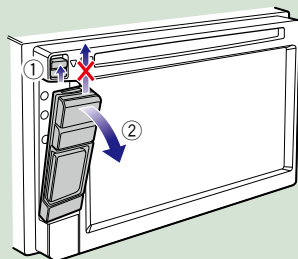

Número	Nome	Movimento
<b>1</b>	Ranhura de inserção de disco	<ul style="list-style-type: none"><li>• Ranhura para inserção de um suporte de disco.</li></ul>
<b>2</b>	▲ (Eject)	<ul style="list-style-type: none"><li>• Ejecta o disco.</li><li>• Se pressionado durante 1 segundo, ejecta forçosamente o disco.</li></ul>
<b>3</b>	▽ (Reset)	<ul style="list-style-type: none"><li>• Se a unidade ou a unidade ligada não funcionar correctamente, esta retoma as definições de fábrica quando o botão é pressionado <a href="#">(P.115)</a>.</li><li>• Se a função Indicador de segurança (SI) estiver activada, este indicador pisca quando o painel é destacado <a href="#">(P.86)</a>.</li></ul>
<b>4</b>	Tecla "Release"	<ul style="list-style-type: none"><li>• Destaca a parte do painel frontal.</li></ul>
<b>5</b>	MENU	<ul style="list-style-type: none"><li>• Mostra o ecrã Top Menu <a href="#">(P.22)</a>.</li><li>• Se pressionado durante 1 segundo, desliga a alimentação.</li><li>• Quando a alimentação está desligada, liga a alimentação.</li></ul>
<b>6</b>	NAV	<ul style="list-style-type: none"><li>• Mostra o ecrã de navegação.</li><li>• Se pressionado durante 1 segundo, liga/desliga as fontes AV out.</li></ul>
<b>7</b>	▼, ▲ (Vol)	<ul style="list-style-type: none"><li>• Ajusta o volume.</li></ul>
<b>8</b>	TEL	<ul style="list-style-type: none"><li>• Mostra o ecrã Hands Free <a href="#">(P.72)</a>.</li><li>• Pressionar durante 1 segundo permite visualizar o ecrã Reconhecimento de Voz <a href="#">(P.75)</a>.</li></ul>
<b>9</b>	Ranhura para cartões microSD	<ul style="list-style-type: none"><li>• Uma ranhura para inserir um cartão microSD. O cartão é utilizado para a actualização do mapa. Para saber como actualizar o mapa, consulte o manual de instruções do sistema de navegação.</li><li>• Também pode reproduzir ficheiros áudio/de imagens no cartão.</li></ul>

## DNX525DAB

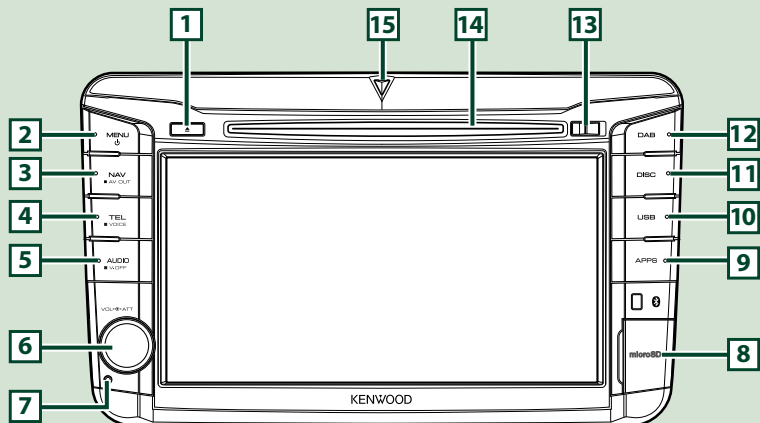

### NOTA

- Os painéis mostrados neste manual são exemplos utilizados para dar explicações claras sobre as operações. Por esta razão, poderão ser diferentes dos painéis reais.
- Neste manual, cada nome de modelo é abreviado da seguinte forma.  
DNX525DAB: **DNX5**  
Se forem apresentados os ícones anteriores, leia o artigo aplicável à unidade utilizada.

## Como inserir um cartão microSD

- 1) Abra a tampa da **8** ranhura do cartão microSD como ilustrado à direita.
- 2) Posicione o cartão microSD com a etiqueta para a direita e a secção com entalhe para baixo e insira-o na ranhura até fazer clique.

### ● Para ejectar o cartão:

- 1) Empurre o cartão até ouvir um estalido e, em seguida, retire o dedo do cartão.
- 2) O cartão ressalta de maneira a conseguir puxá-lo com os dedos.

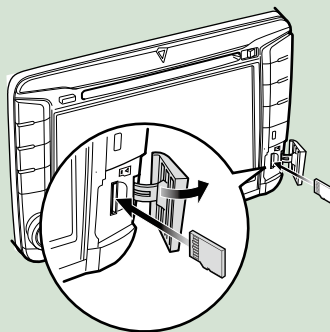

### NOTA

- Quando destacar uma parte do painel frontal, destaque-a para a frente, como indicado no diagrama à direita. Se for destacada para cima, o painel frontal parte-se.

Número	Nome	Movimento
<b>1</b>	▲ (Eject)	<ul style="list-style-type: none"><li>• Ejecta o disco.</li><li>• Se pressionado durante 1 segundo, ejecta forçosamente o disco.</li></ul>
<b>2</b>	MENU	<ul style="list-style-type: none"><li>• Mostra o ecrã Menu superior (Top Menu) <a href="#">(P.22)</a>.</li><li>• Se pressionado durante 1 segundo, desliga a alimentação.</li><li>• Quando a alimentação está desligada, liga a alimentação.</li></ul>
<b>3</b>	NAV	<ul style="list-style-type: none"><li>• Mostra o ecrã de navegação.</li><li>• Se pressionado durante 1 segundo, liga/desliga as fontes AV out.</li></ul>
<b>4</b>	TEL	<ul style="list-style-type: none"><li>• Mostra o ecrã Hands Free <a href="#">(P.72)</a>.</li><li>• Pressionar durante 1 segundo permite visualizar o ecrã Reconhecimento de Voz <a href="#">(P.75)</a>.</li></ul>
<b>5</b>	AUDIO	<ul style="list-style-type: none"><li>• Mostra o ecrã Equalizador gráfico (Graphic Equalizer) <a href="#">(P.100)</a>.*</li><li>• Se pressionado durante 1 segundo, desliga o ecrã.</li></ul>
<b>6</b>	Botão de volume	<ul style="list-style-type: none"><li>• Se rodado, aumenta/diminui o volume.</li><li>• Se pressionado, liga/desliga a atenuação do volume.</li></ul>
<b>7</b>	Reiniciar	<ul style="list-style-type: none"><li>• Se a unidade ou a unidade ligada não funcionar correctamente, esta retoma as definições de fábrica quando o botão é pressionado <a href="#">(P.115)</a>.</li></ul>
<b>8</b>	Ranhura para cartões microSD	<ul style="list-style-type: none"><li>• Uma ranhura para inserir um cartão microSD. O cartão é utilizado para a actualização do mapa. Para saber como actualizar o mapa, consulte o manual de instruções do sistema de navegação. Também pode reproduzir ficheiros áudio/de imagens no cartão.</li></ul>
<b>9</b>	APPS	<ul style="list-style-type: none"><li>• Muda para as fontes Apps.</li></ul>
<b>10</b>	USB	<ul style="list-style-type: none"><li>• Muda para as fontes USB ou iPod <a href="#">(P.85)</a>.</li></ul>
<b>11</b>	DISC	<ul style="list-style-type: none"><li>• Muda para as fontes de suporte de disco.</li></ul>
<b>12</b>	DAB	<ul style="list-style-type: none"><li>• Muda para as fontes DAB.</li></ul>
<b>13</b>	Tecla "Release"	<ul style="list-style-type: none"><li>• Destaca a parte do painel frontal.</li></ul>
<b>14</b>	Ranhura de inserção de disco	<ul style="list-style-type: none"><li>• Ranhura para inserção de um suporte de disco.</li></ul>
<b>15</b>	Indicador SI	<ul style="list-style-type: none"><li>• Se a função Indicador de segurança (SI) estiver activada, este indicador pisca quando o painel é destacado <a href="#">(P.86)</a>.</li></ul>

\* Em determinadas condições, o ecrã não pode comutar para o ecrã Equalizador gráfico (Graphic Equalizer).

## DNX4250BT/DNX4250DAB

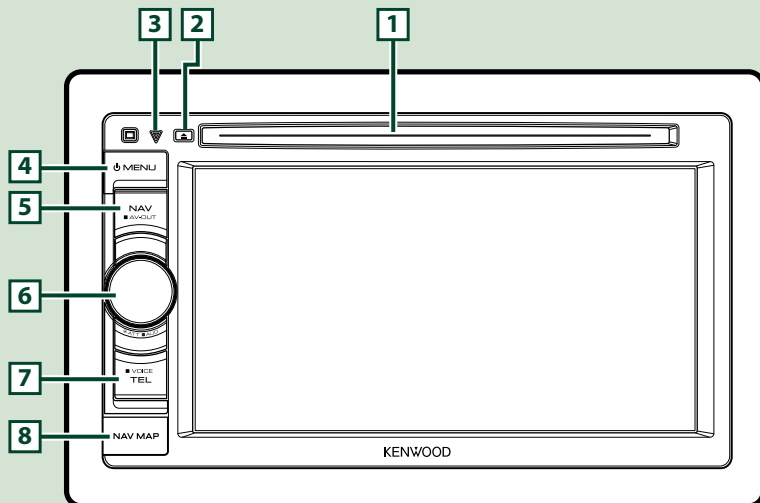

### NOTA

- Os painéis mostrados neste manual são exemplos utilizados para dar explicações claras sobre as operações. Por esta razão, poderão ser diferentes dos painéis reais.
- Neste manual, cada nome de modelo é abreviado da seguinte forma:  
DNX4250DAB, DNX4250BT: **DNX4**  
Se forem apresentados os ícones anteriores, leia o artigo aplicável à unidade utilizada.

## Como inserir um cartão microSD

- 1) Abra a tampa da **8** ranhura do cartão microSD como ilustrado à direita.
- 2) Posicione o cartão microSD com a etiqueta para cima e a secção com entalhe para a direita e insira-o na ranhura até fazer clique.

### ● Para ejectar o cartão:

Empurre o cartão até ouvir um estalido e, em seguida, retire o dedo do cartão.

O cartão ressalta de maneira a conseguir puxá-lo com os dedos.

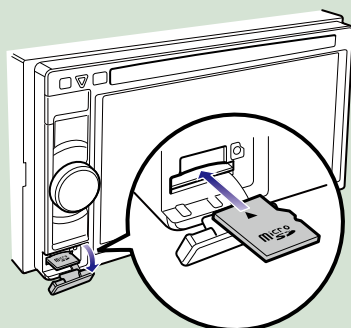

Número	Nome	Movimento
1	Ranhura de inserção de disco	<ul style="list-style-type: none"><li>• Ranhura para inserção de um suporte de disco.</li></ul>
2	▲ (Eject)	<ul style="list-style-type: none"><li>• Ejecta o disco.</li><li>• Se pressionado durante 1 segundo, ejecta forçosamente o disco.</li></ul>
3	▽ (Reset)	<ul style="list-style-type: none"><li>• Se a unidade ou a unidade ligada não funcionar correctamente, esta retoma as definições de fábrica quando o botão é pressionado <a href="#">(P.115)</a>.</li><li>• Se a função Indicador de Segurança (IS) estiver activada, este indicador pisca quando a ignição do veículo está desligada <a href="#">(P.86)</a>.</li></ul>
4	MENU	<ul style="list-style-type: none"><li>• Mostra o ecrã Top Menu <a href="#">(P.22)</a>.</li><li>• Se pressionado durante 1 segundo, desliga a alimentação.</li><li>• Quando a alimentação está desligada, liga a alimentação.</li></ul>
5	NAV	<ul style="list-style-type: none"><li>• Mostra o ecrã de navegação.</li><li>• Se pressionado durante 1 segundo, liga/desliga as fontes AV out.</li></ul>
6	Botão de volume	<ul style="list-style-type: none"><li>• Se rodado, aumenta/diminui o volume.</li><li>• Se pressionado, liga/desliga a atenuação do volume.</li><li>• Se pressionado durante 1 segundo, mostra o ecrã Equalizador gráfico (Graphic Equalizer) <a href="#">(P.101)</a>.*</li></ul>
7	TEL	<ul style="list-style-type: none"><li>• Mostra o ecrã Hands Free <a href="#">(P.72)</a>.</li><li>• Pressionar durante 1 segundo permite visualizar o ecrã Reconhecimento de Voz <a href="#">(P.75)</a>.</li></ul>
8	Ranhura para cartões microSD	<ul style="list-style-type: none"><li>• Uma ranhura para cartões microSD, para actualização do mapa. Para saber como actualizar o mapa, consulte o manual de instruções do sistema de navegação.</li></ul>

\* Em determinadas condições, o ecrã não pode comutar para o ecrã Equalizador gráfico (Graphic Equalizer).

## Ligar a unidade

O método de activação é diferente consoante o modelo.

### 1 Pressione o botão <MENU>.

#### *DNX7250DAB*

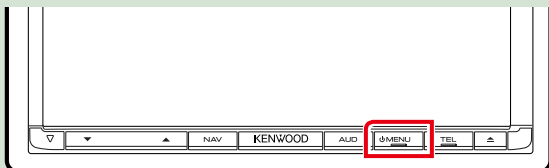

#### *DNX5250BT*

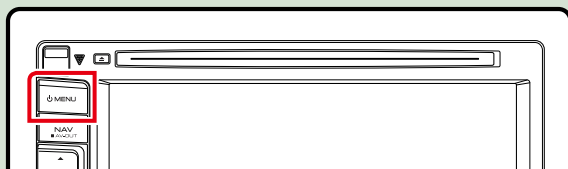

#### *DNX525DAB*

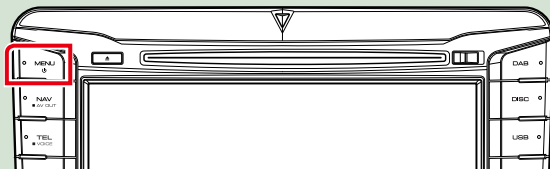

#### *DNX4250DAB/ DNX4250BT*

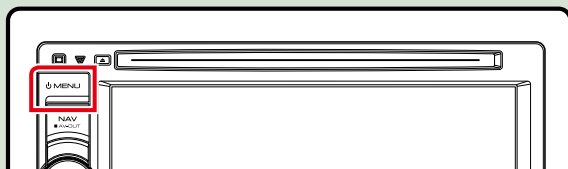

A unidade está ligada.

### ● Para desligar a unidade:

Pressione o botão <MENU> durante 1 segundo.

Se está a ligar a unidade pela primeira vez após a instalação, é necessário efectuar a [Configuração inicial \(P.15\)](#).

## Configuração inicial

Execute esta configuração quando utilizar a unidade pela primeira vez ou quando esta for reinicializada ([P.115](#)).

### 1 Defina cada item da seguinte forma.



#### Local

Selecione o país para o sistema de navegação.

O idioma, a unidade de distância e a unidade de gasolina são definidos.

Após a configuração, toque em [Enter / Entrar].

- ① Toque em [SET].
- ② Selecione o país pretendido.
- ③ Toque em [Enter / Entrar].

#### Language / Idioma

Selecione o idioma utilizado para o ecrã de controlo e os itens de definição. A predefinição é "British English (en)".

- ① Toque em [SET].
- ② Toque em [◀] ou [▶] para seleccionar a língua pretendida.
- ③ Toque em [Enter / Entrar].

Para mais detalhes, consulte [Configuração da língua \(P.85\)](#).

#### Angle / Ângulo **DNX7**

Ajuste a posição do monitor. A predefinição é "0".

- ① Toque em [SET].
- ② Toque no número do ângulo desejado e em [↵].

Para mais detalhes, consulte [Controlo do ângulo do monitor \(P.89\)](#).

#### Color / Cor

Defina a cor de iluminação do ecrã e botões. Pode escolher entre a operação de pesquisa de cores ou seleccionar uma cor fixa para a operação.

- ① Toque em [SET].
- ② Toque em [ON] ou [OFF] do [Panel Color Scan / Pesquisa das cores do painel].
- ③ Se desejar mudar a cor, toque em [SET] do [Panel Color Coordinate / Coordenar cores do painel].
- ④ Toque na cor pretendida e em [↵].

Para mais detalhes, consulte [Coordenadas de cor do painel \(P.90\)](#).

**Continua**



## Camera / Câmara

Defina os parâmetros da câmara.

① Toque em [SET].

② Defina cada item e toque em [ ← ].

Para mais detalhes, consulte [Configuração da câmara \(P.92\)](#).

## 2 Toque em [Finish / Concluir].



### NOTA

- Estas definições podem ser configuradas no menu SETUP. Consulte [Configuração \(P.82\)](#).

## Como reproduzir suportes

### CD áudio e suportes de disco

#### DNX7250DAB

- 1 Pressione o botão <▲>.

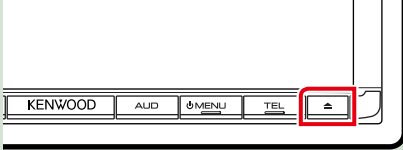

Abre-se o painel.

- 2 Insira o disco na ranhura.

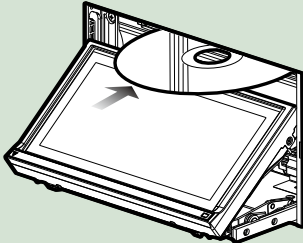

O painel fecha-se automaticamente.  
A unidade carrega o disco e inicia a reprodução.

- Para ejetar o disco:  
Pressione o botão <▲>.

#### DNX5250BT/ DNX4

- 1 Insira o disco na ranhura.

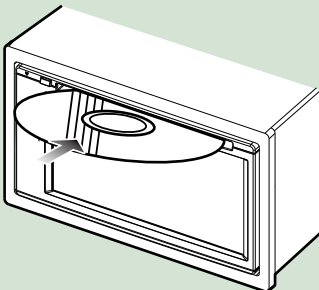

A unidade carrega o disco e inicia a reprodução.

- Para ejetar o disco:  
Pressione o botão <▲>.

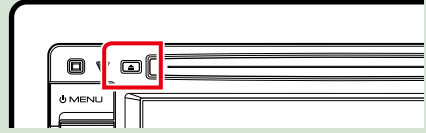

#### DNX525DAB

- 1 Insira o disco na ranhura.

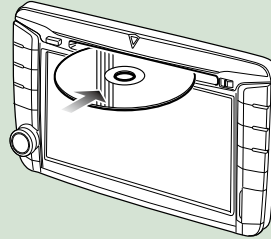

A unidade carrega o disco e inicia a reprodução.

- Para ejetar o disco:  
Pressione o botão <▲>.

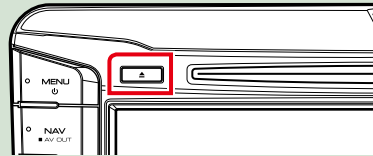

### Dispositivo USB

- 1 Ligue o dispositivo USB com o cabo USB.

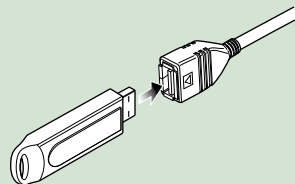

A unidade lê o dispositivo e inicia a reprodução.

- Para desligar o dispositivo:  
Toque em [▲] no ecrã e desligue o dispositivo do cabo.

## iPod



### 1 Ligue o iPod.

A unidade lê o iPod e inicia a reprodução.

#### NOTA

• Para mais informações sobre o cabo e adaptador necessários para a ligação ao iPod/iPhone, consulte [Operação básica de áudio/vídeo/imagem \(P.38\)](#).

### ● Para desligar o iPod/iPhone ligado com o cabo:

Toque em [  ] no ecrã e, em seguida, em [  ]. Desligue o iPod do cabo.

## Cartão SD **DNX7** **DNX5**

### 1

#### DNX7250DAB

Pressione o botão  durante 1 segundo para abrir o painel frontal.

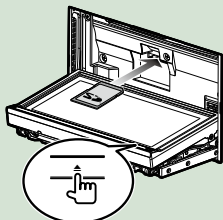

#### DNX5250BT

Destaque o painel frontal.

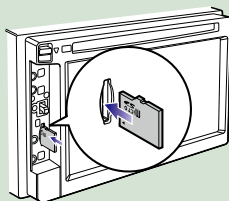

#### DNX525DAB

Abra a tampa da ranhura do cartão.

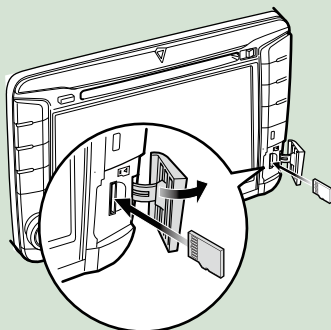

#### NOTA

• Para mais detalhes, consulte [Funções dos botões no painel frontal \(P.6\)](#).

### 2 Insira o cartão na ranhura até fazer clique.

A unidade carrega o cartão e inicia a reprodução.

### ● Para remover:

Empurre o cartão SD até ouvir um estalido e, em seguida, retire o dedo do cartão. O cartão ressalta de maneira a conseguir puxá-lo com os dedos.

## Dispositivo externo (DNX5250BT)

### 1 Insira a ficha na tomada AV-IN.

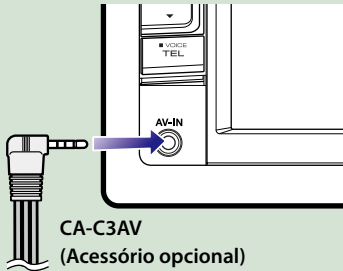

## Sintonizador TV

Podem ligar o sintonizador TV (disponível no mercado) a este aparelho e ver TV.

### Antes de utilizar

- Se utilizar a função de controlo de TV, ligue o sintonizador TV (disponível no mercado) e defina o Controlo de sintonizador TV para terceiros em [Ajuste de entrada AV \(P.94\)](#) para ON.
- O sintonizador TV pode ser controlado com o seu controlo remoto fornecido através do sensor remoto no painel frontal deste aparelho.

### 1 Toque em [TV] no ecrã Menu superior (Top Menu). [\(P.22\)](#)

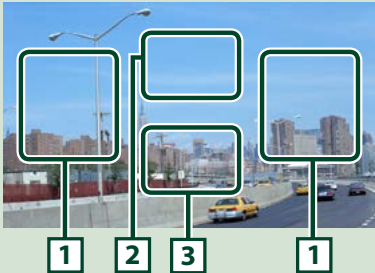

#### 1 Área de alteração de canal

Toque para mudar de canal.

#### 2 Área de visualização do menu

Toque para apresentar o ecrã de controlo de menu.

#### 3 Área de visualização das teclas

Toque para apresentar o último ecrã de controlo.

Ecrã de controlo de menu:

Toque na área de visualização **2** do menu para definir o menu do sintonizador TV.



#### Apresenta o menu/ Introdúz o item seleccionado

Toque em [MENU/OK].

#### Desloca o cursor

Toque em [▲], [▼], [◀], [▶].

#### Sai do controlo de menu

Toque em [Exit].

## Destacar o painel frontal DNX7 DNX5

Pode destacar o painel frontal para impedir o seu furto.

### DNX7250DAB

- 1 Pressione o botão <▲> durante 1 segundo para abrir o painel frontal.

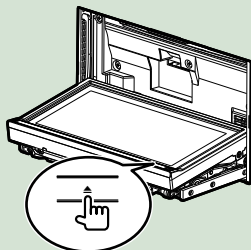

#### NOTA

- Pode configurar o painel frontal para abrir automaticamente quando a ignição estiver desligada. Consulte [Controlo do ângulo do monitor \(P.89\)](#).

- 2 Destaque o painel como indicado no diagrama seguinte.

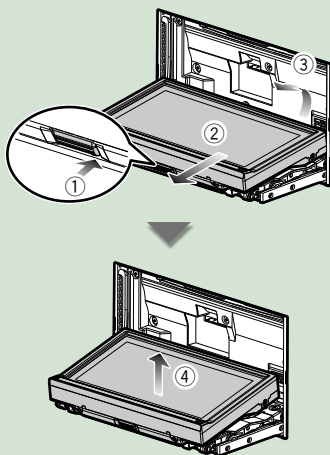

#### NOTA

- A placa de fixação fecha automaticamente 10 segundos depois de libertado o painel frontal. Retire o painel antes de tal acontecer.

- Fixar o painel frontal:

Segure com segurança o painel frontal, de forma a não deixá-lo cair acidentalmente, e encaixe-o na placa de fixação até ficar bloqueado firmemente.

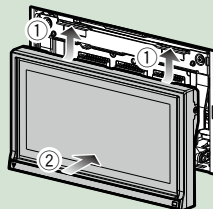

### DNX5250BT

- 1 Faça deslizar a tecla Release para cima, para destacar a parte do painel frontal. De seguida, destaque o painel como indicado no diagrama seguinte.

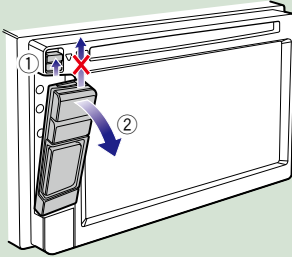

#### ● Fixar o painel frontal:

Segure com segurança o painel frontal, de forma a não deixá-lo cair acidentalmente, e encaixe-o na placa de fixação até ficar bloqueado firmemente.

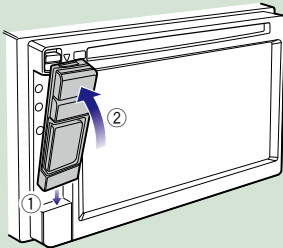

#### NOTA

- Quando destacar uma parte do painel frontal, destaque-a para a frente, como indicado no diagrama acima. Se for destacada para cima, o painel frontal parte-se.
- Para impedir a deterioração, não toque nos terminais do aparelho e do painel frontal com os dedos.
- Se os terminais do aparelho ou do painel frontal ficarem sujos, limpe-os com um pano seco e macio.

### DNX525DAB

- 1 Faça deslizar a tecla Release para a direita, para destacar a parte do painel frontal.

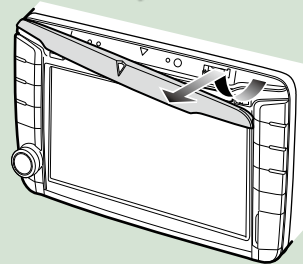
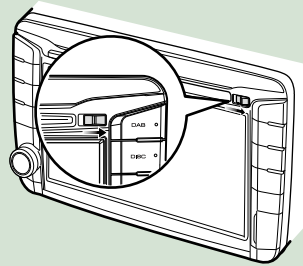

#### ● Fixar o painel frontal:

Segure com segurança o painel frontal, de forma a não deixá-lo cair acidentalmente, e encaixe-o na placa de fixação até ficar bloqueado firmemente.

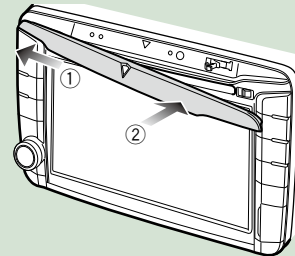

## Operar o ecrã Menu superior (Top Menu)

A maioria das funções pode ser executada a partir do ecrã Top Menu.

### 1 Toque em [Menu] em qualquer ecrã.



#### NOTA

- Se [Menu] não for apresentado durante a reprodução de vídeos/ imagens, pressione o botão <MENU>.

[\(P.6\)](#)

É apresentado o Top Menu.



#### NOTA

- O ecrã Top Menu pode ser alterado deslocando para a esquerda ou para a direita.

### ● Personalizar o ecrã Top Menu

Pode ordenar a posição dos ícones de fonte como quiser.

1. Mantenha premido o ícone que pretende mover para o modo de personalização.
2. Arraste-o para o local pretendido.

### Ecrã do modo de personalização

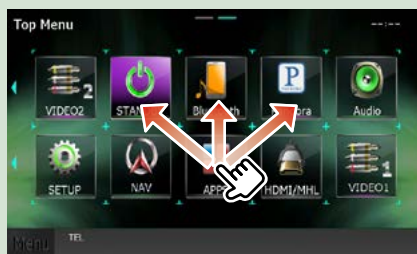

Neste ecrã, pode executar as seguintes funções.

Função	Ícone	Operação
Mudar de fonte de áudio		Toque no ícone da fonte pretendida.
Mudar de fonte de vídeo		Toque no ícone da fonte de vídeo pretendida.
Comute a aplicação instalada no iPhone/iPod ou Android.		Toque no ícone da aplicação pretendida.
Mudar de fonte de aplicação		Toque no ícone da fonte de aplicação pretendida.
Active o modo de configuração		Toque no ícone da função de configuração pretendida.
Visualize o ecrã de navegação		Toque em [NAV] ou na informação de navegação.
Desligue todas as funções de áudio		Toque em [STANDBY].



## Operações comuns

Apresenta as operações comuns.

### Geral

Existem algumas funções que podem ser operadas a partir da maioria dos ecrãs.



#### [Menu] (Controlo de ecrã)

Volta para o ecrã Top Menu.  
Tocar durante 1 segundo, no mínimo, permite visualizar o ecrã Controlo Ecrã. (Mesmo quando é apresentada uma imagem, tocar durante 1 segundo, no mínimo, permite visualizar o ecrã Controlo de ecrã.)

#### (RETURN)

Volta para o ecrã original.

#### (tecla Common Menu)

Toque para apresentar o menu Common. O conteúdo do menu é descrito em baixo.

 : Apresenta o ecrã SETUP Menu.

 : Apresenta o ecrã Audio Control Menu.

 : Apresenta o ecrã Source Control da fonte actual. A função do ícone difere consoante a fonte.

 : Fecha o menu.

## Ecrã de lista

Existem algumas teclas de função comuns nos ecrãs de lista da maioria das fontes.







#### (Scroll)

Desloca o texto apresentado.

#### etc.

Teclas de toque com diversas funções são aqui apresentadas.  
As teclas apresentadas diferem consoante a fonte de áudio actual, o estado, etc.  
Para exemplos de funções de cada tecla, consulte a tabela seguinte.

Tecla	Função
	Lista todas as músicas na hierarquia inferior.
	Desloca-se para a hierarquia superior.
	Apresenta a pasta da categoria actual.
	Apresenta a lista de ficheiros de áudio/imagem/vídeo.

## Flick scrolling (percorrer a lista)

Pode percorrer o ecrã de lista movendo o ecrã para cima/baixo ou para a esquerda/direita.



## Operação de navegação

Para mais detalhes sobre a função de navegação, consulte o Manual de Instruções para a navegação.

### Visualizar o ecrã de navegação

- 1 Pressione o botão <NAV>.

**DNX7250DAB**

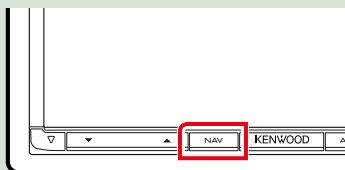

**DNX525DAB**

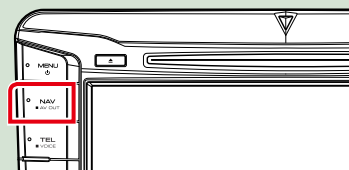

**DNX5250BT**

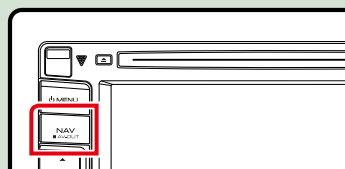

**DNX4250DAB/ DNX4250BT**

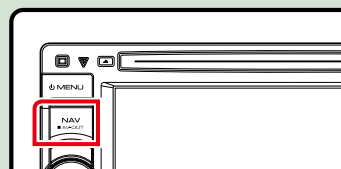

O ecrã de navegação aparece.

### Controlar o áudio a partir do ecrã de navegação



Pode controlar as fontes de áudio enquanto é apresentado o ecrã de navegação.

Pode também visualizar a informação de navegação enquanto é apresentado o ecrã de controlo das fontes.

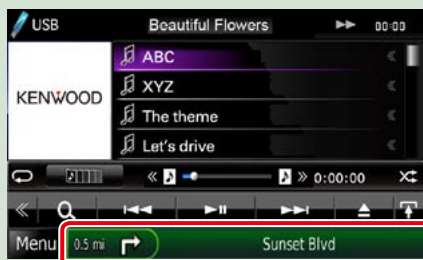
- 1 Toque na barra informativa.



É apresentado o ecrã de navegação com informação áudio.

**2** Toque em [  ] ou [  ] no ecrã de navegação.



Toque nesta zona para visualizar o ecrã áudio.

 : Apresenta as teclas de navegação e de controlo da fonte actual.



 : Apresenta o ecrã de navegação e de reprodução de vídeo/imagem.



#### NOTA

- O ecrã alterna entre o ecrã de reprodução e a vista da câmara, de cada vez que a área de visualização é pressionada.
- Toque no ícone da fonte na parte inferior do ecrã para visualizar integralmente o ecrã áudio.

● **Para voltar ao ecrã de navegação integral:**

Toque em [  ].

#### NOTA

- Para mais detalhes sobre as teclas de controlo, consulte as instruções de cada secção.

# Operação do DVD/Video CD (VCD)

## Operação básica do DVD/VCD

A maioria das funções pode ser controlada a partir do ecrã de controlo da fonte e do ecrã de reprodução.

### NOTA

- Coloque o interruptor de modo do controlo remoto em DVD antes de iniciar a operação, consulte [Mudar o modo de operação \(P.109\)](#).
- A captura de ecrã em baixo é para o modo DVD. Poderá ser diferente para o modo VCD.

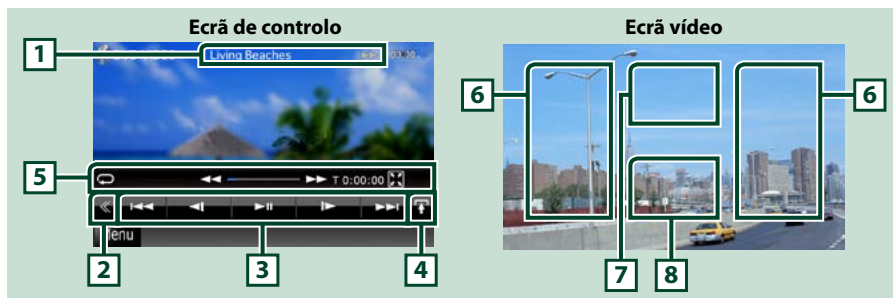

### 1 Visualização de informações

Apresenta a seguinte informação.

- **Title #, Chap #:** Visualização do título do DVD e do número do capítulo
- **Track #/Scene #:** Visualização do número da cena ou da faixa do VCD  
Cena # só é visualizado quando o Controlo de Reprodução (PBC) está activado.
- **▶, ▶▶, ▶▶▶, ■, etc.:** Visualização do modo de reprodução actual  
Significado de cada ícone: ▶ (reproduzir), ▶▶ (avanço rápido), ◀◀ (recuo rápido), ▶▶▶ (procurar para cima), ◀◀◀ (procurar para baixo), ■ (parar), R (retomar), || (pausa), |▶ (reprodução lenta), ◀| (reprodução lenta para trás).

Toque nesta área para visualizar o nome da etiqueta do disco.

### 2 Tecla multifunção

Toque para mudar de menu multifunção. Para mais detalhes sobre o menu, consulte [Menu multifunção \(P.30\)](#).

### 3 Menu multifunção







Podem ser executadas diversas funções utilizando as teclas nesta área. Para mais detalhes sobre as teclas, consulte [Menu multifunção \(P.30\)](#).

### 4 Tecla de alteração de controlo

Não disponível para fontes DVD/VCD.

## 5 Menu subfunção

Com as teclas nesta área, podem ser executadas as seguintes funções.

- **Repete o conteúdo actual:** Toque em [  ]. De cada vez que toca na tecla, o modo de repetição é alterado pela ordem seguinte:  
DVD: "title repeat" , "chapter repeat" , "function off"  
VCD (PBC On): Não executa a repetição  
VCD (PBC off): "track repeat" , "function off"
- **Ocultas todas as teclas:** Toque em [  ].
- **Avanço rápido ou recuo rápido:** Toque em [  ] ou [  ]. De cada vez que toca na tecla, a velocidade muda; standard, 2 vezes, 3 vezes.
- **Confirma o tempo de reprodução:** Consultar ###:##.  
DVD: Pode alternar a visualização do tempo entre tempo de reprodução de título, tempo de reprodução de capítulo e tempo restante de título. De cada vez que é pressionado, o ecrã alterna entre "T #:##:###" (visualização do tempo de reprodução de título), "C #:##:###" (visualização do tempo de reprodução de capítulo), e "R #:##:###" (visualização do tempo restante de título).  
Da mesma forma, aparece a barra indicadora da localização actual.  
VCD (PBC off): Pode também confirmar o tempo restante do disco, tocando na visualização do tempo. De cada vez que é pressionado, o ecrã alterna entre "P #:##:###" (visualização do tempo de reprodução) e "R #:##:###" (tempo restante do disco).
- **Confirma a localização actual:** Consulte a barra no centro (apenas DVD). A barra não é apresentada quando a visualização do tempo está em visualização do tempo restante.

## 6 Área de procura

Toque para procurar o conteúdo seguinte/anterior.

Deslocar do centro do ecrã para a esquerda ou direita permite avançar ou recuar rapidamente. De cada vez que toca em cada área, a velocidade muda; standard, 2 vezes, 3 vezes. Para parar o avanço/recuo rápido, toque no centro do ecrã.

## 7 Área de visualização do menu

Esta área funciona de forma diferente consoante o estado actual.

- **Durante a reprodução de DVD:** Mostra o menu DVD. Durante a visualização do menu, apresenta o ecrã Highlight Control.
- **Durante a reprodução de VCD:** Apresenta o ecrã Zoom Control ([P.32](#)).

## 8 Área de visualização das teclas

Toque para apresentar o último ecrã de controlo.

### NOTA

- Se utilizar um controlo remoto, pode ir directamente para a imagem pretendida introduzindo o número do capítulo, o número da cena, o tempo de reprodução, etc. ([P.109](#)).

## Menu multifunção

### DVD



### VCD



#### Funções de cada tecla:

[ <<< ] [ >>> ]

Procura o conteúdo anterior/seguinte.

[ ▶ II ]

Reproduz ou pausa.

[ < I > ] ou [ I > ] (apenas DVD)

Reproduz lentamente para a frente ou para trás.

[ ■ ]

Pára a reprodução. Quando é tocado duas vezes, o disco é reproduzido do início quando o reproduzir da próxima vez.

[ PBC ] (apenas VCD)

Active ou desactive o Controlo de Reprodução (PBC).

[  SETUP ]

Toque para visualizar o ecrã SETUP Menu. Consulte [Configuração \(P.82\)](#).

[  AUDIO ]

Toque para visualizar o ecrã Audio Control. Consulte [Controlar o áudio \(P.96\)](#).

[ REAR  ]

Toque para silenciar o altifalante traseiro.

## Operação do menu do DVD

Pode configurar alguns itens no menu DVD-VIDEO.

- 1 Toque na área ilustrada durante reprodução.



É apresentado o ecrã Menu Control.

- 2 Execute a operação desejada da seguinte forma.



### Mostra o menu Top

Toque em [Top].\*

### Mostra o menu

Toque em [Menu].\*

### Mostra o menu anterior

Toque em [Return].\*

### Introduz o item seleccionado

Toque em [Enter / Entrar].

### Permite a operação directa

Toque em [Highlight] para activar o modo de controlo de realce ([P.31](#)).

### Desloca o cursor

Toque em [▲], [▼], [◀], [▶].

\* Estas teclas podem não funcionar consoante o disco.

## Controlo de realce

O controlo de realce permite-se controlar o menu de DVD tocando na tecla de menu directamente no ecrã.

- 1 Toque em [Highlight] no ecrã Menu Control.
- 2 Toque no item pretendido no ecrã.



### NOTA

- O controlo de realce é automaticamente desactivado se não for operado durante um período de tempo constante.



## Configuração do modo de reprodução de DVD

Pode seleccionar o modo de reprodução de DVD.

### 1 Toque em [Next] no ecrã Menu Control.



É apresentado o ecrã Menu Control 2.

### 2 Toque na tecla correspondente ao item de configuração desejado.



#### Muda a língua das legendas

Toque em [Subtitle]. De cada vez que toca nesta tecla, a língua muda.

#### Muda a língua do áudio

Toque em [Audio]. De cada vez que toca nesta tecla, a língua muda.

#### Controla a proporção do zoom

Toque em [Zoom]. Para mais detalhes, consulte o [passo 2 em Controlo de zoom para DVD e VCD \(P.32\)](#).

#### Muda o ângulo da imagem

Toque em [Angle / Ângulo]. De cada vez que toca nesta tecla, o ângulo da imagem muda.

#### Sai do controlo de menu

Toque em [Exit].

#### Apresenta o ecrã Menu Control 1

Toque em [Previous].

## Controlo de zoom para DVD e VCD

Pode ampliar o ecrã Playback para DVD e VCD.

### 1 Para VCD, toque na área ilustrada durante reprodução.



É apresentado o ecrã Zoom Control.

#### NOTA

- Para DVD, consulte [Configuração do modo de reprodução de DVD \(P.32\)](#) para visualizar o ecrã Zoom Control.

### 2 Execute a operação desejada da seguinte forma.



#### Muda a proporção do zoom

Toque em [Zoom].

Para DVD, muda a proporção do zoom em 4 níveis; Off, 2 vezes, 3 vezes, 4 vezes.

Para VCD, muda a proporção do zoom em 2 níveis; Off, 2 vezes.

#### Percorre o ecrã

Toque em [▲], [▼], [◀], ou [▶] para percorrer o ecrã na direcção do toque.

#### Sai do controlo de menu

Toque em [Exit].

### Mostra o menu anterior\*

Toque em [Return].

\* Esta função pode não ser activada consoante o disco.

#### NOTA

- Não é possível tocar nas teclas de menu directamente no ecrã durante a operação de zoom.

## Configuração do DVD

Pode configurar as funções de reprodução do DVD.

### NOTA

- Cada operação nesta secção pode ser iniciada a partir do ecrã Top Menu. Para detalhes, consulte [Operar o ecrã Menu superior \(Top Menu\) \(P.22\)](#).
- Alguns itens de configuração só podem ser definidos no modo Standby.

### 1 Toque em [◀] no ecrã de controlo.

É apresentado o menu multifunção.

### 2 Toque em [SETUP / Conf].

É apresentado o ecrã SETUP Menu.

### 3 Toque em [Source / Fonte].

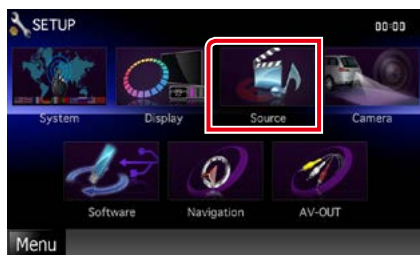

É apresentado o ecrã Source SETUP Menu.

### 4 Toque em [DVD SETUP / Ajuste DVD] na lista.

É apresentado o ecrã DVD SETUP.

### 5 Defina cada item da seguinte forma.



**Menu Language / Idioma do menu**  
**Subtitle Language / Idioma das legendas**  
**Audio Language / Idioma do áudio\***

Consulte [Configuração da língua \(P.35\)](#).

**Dynamic Range Control / Controlo de gama dinâmica \***

Define a gama dinâmica.

**Wide / Largo:** A gama dinâmica é panorâmica.

**Normal:** A gama dinâmica é normal.

**Dialog / Diálogo (predefinição):** Torna o volume total do som mais elevado que em outros modos. Isto apenas tem efeito quando estiver a usar software Dolby Digital.

**Angle Mark / Marca do ângulo**

Define a visualização da marca do ângulo.

**ON (predefinição):** É apresentado uma marca do ângulo.

**OFF:** Não é apresentada qualquer marca do ângulo.

### Screen Ratio / Formato do aspecto da imagem \*

Define o modo de apresentação do ecrã.

16:9 (predefinição): Apresenta imagens amplas.

4:3 LB: Mostra as imagens panorâmicas no formato Letter Box (com riscas pretas no topo e no fundo da imagem).

4:3 PS: Mostra as imagens panorâmicas no formato Pan & Scan (mostrar as imagens cortadas nas pontas esquerda e direita).

### Parental Level / Nível parental \*

Consulte [Nível parental \(P.36\)](#).

### DISC SETUP / CONFIGURAR disco

Consulte [Configuração do disco \(P.36\)](#).

### Stream Information / Fluxo de informações

Mostra a informação da fonte actual.

É apresentada a sequência (Dolby Digital, Linear PCM, MPEG, WMA ou AAC).

\* Estes itens são desactivados quando está introduzido um DVD.

## Configuração da língua

Esta configuração é executada para a língua utilizada no menu, legendas e áudio. Não é possível efectuar a configuração destes itens durante a reprodução do DVD.

**1 Toque em [SET] do item pretendido; [Menu Language / Idioma do menu], [Subtitle Language / Idioma das legendas], [Audio Language / Idioma do áudio].**

É apresentado o ecrã Language Set.

**2 Introduza o código da língua pretendida e toque em [Enter / Entrar].**

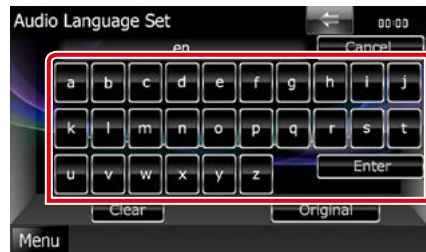

Para o código de idioma, consulte [Códigos de língua DVD \(P.123\)](#).

Define a língua seleccionada e regressa ao ecrã DVD SETUP.

### NOTA

- Para cancelar a configuração e regressar ao ecrã anterior, toque em [Cancel / Cancelar].
- Para apagar o código introduzido, toque em [Clear / Limpar].
- Para definir a língua original do DVD como língua áudio, toque em [Original].

## Nível parental

Define um nível de bloqueio paternal. Não é possível efectuar a configuração deste item durante a reprodução do DVD.

### 1 Toque em [SET] do [Parental Level / Nível parental].

É apresentado o ecrã Parental Pass.

### 2 Introduza o código parental e toque em [Enter / Entrar].

É apresentado o ecrã Parental Level.

#### NOTA

- O código parental está predefinido para "0000".
- Para cancelar a configuração e regressar ao ecrã anterior, toque em [Cancel / Cancelar].
- Para apagar o código introduzido, toque em [Clear / Limpar].
- O nível parental actual é apresentado como [Level# / Nível#].

### 3 Toque em [◀] ou [▶] para seleccionar um nível parental.



#### NOTA

- Se o disco tiver um nível de supervisão parental superior, terá de introduzir o número de código.
- O nível de bloqueio paternal varia dependendo do disco carregado.
- Se um disco não tiver bloqueio parental, qualquer pessoa pode reproduzi-lo mesmo quando tiver definido o bloqueio parental.

## Configuração do disco

Procede à configuração quando utiliza media em disco.

### 1 Toque em [SET] do [DISC SETUP / CONFIGURAR disco].

É apresentado o ecrã DISC SETUP.

### 2 Seccione uma opção da seguinte forma.



#### CD Read / Ler CD

Define o movimento desta unidade quando é reproduzido um CD áudio.

- 1 (predefinição): Reconhece e reproduz automaticamente um disco de ficheiros áudio, um DVD ou um CD de música.
- 2: Reproduz forçosamente um disco como um CD de música. Seccione [2] se não quiser reproduzir um CD áudio com formato especial ou se não consegue reproduzir um disco na posição [1].

#### On Screen DVD / DVD no ecrã

Define uma visualização no ecrã.

**Auto:** Depois de actualizada, a informação é apresentada durante 5 segundos.

**OFF (predefinição):** A informação não é apresentada.

#### NOTA

- [CD Read / Ler CD] não está disponível quando existe um disco na unidade.
- Não pode reproduzir um CD com ficheiros áudio/VCD na posição [2]. Além disso, não é possível reproduzir alguns CDs áudio na posição [2].



# Operação do CD/Ficheiros de áudio e visuais/iPod/ Aplicação

## Operação básica de áudio/vídeo/imagem

A maioria das funções pode ser controlada a partir do ecrã de controlo da fonte e do ecrã de reprodução.

### NOTA

- Ajuste o interruptor de modo do controlo remoto em AUD antes de iniciar a operação, consulte [Mudar o modo de operação \(P.109\)](#).
- Para ligar o dispositivo Android a este aparelho, são necessários o cabo (vendido em separado) e o perfil compatível com o seu dispositivo Android:
  - Para ouvir música e ver vídeos da fonte APPS
    - Dispositivo MHL
    - KCA-MH100
    - Perfil Bluetooth: SPP
  - Para ouvir música da fonte APPS
    - Perfil Bluetooth: A2DP
    - Perfil Bluetooth: SPP
  - Para ouvir música da fonte Áudio Bluetooth
    - Perfil Bluetooth: A2DP
    - Perfil Bluetooth: AVRCP
- Para ligar o iPod/iPhone a este aparelho, são necessários o cabo, o adaptador (vendidos em separado) e o perfil compatível com o seu iPod/iPhone:
  - Para ouvir música e ver vídeos com o dispositivo de conector Lightning
    - Adaptador AV digital Lightning
    - KCA-HD100
    - Lightning para cabo USB (acessório do iPod/iPhone)
    - Perfil Bluetooth: SPP
  - Para ouvir música com o dispositivo de conector Lightning
    - Lightning para cabo USB (acessório do iPod/iPhone)
  - Para ouvir música e ver vídeos com o dispositivo de conector de 30 pinos (1)
    - Adaptador AV digital de 30 pinos Apple
    - KCA-HD100
    - KCA-iP102
    - Perfil Bluetooth: SPP
  - Para ouvir música e ver vídeos com o dispositivo de conector de 30 pinos (2)
    - KCA-iP202
  - Para ouvir música com o dispositivo de conector de 30 pinos
    - KCA-iP102
  - Para ouvir música através de Bluetooth
    - Perfil Bluetooth: A2DP
    - Perfil Bluetooth: SPP

Se ligar ao adaptador AV digital Lightning ou ao adaptador AV digital de 30 pinos Apple, algumas aplicações podem ser controladas a partir deste aparelho. As funções dependem da aplicação.

  - Não deixe o cabo ou o adaptador de outros fabricantes no interior do veículo. Poderá dar azo a avarias provocadas pelo calor.
  - Algumas definições são necessárias para satisfazer os requisitos do iPod/iPhone ou do dispositivo Android. Consulte [Configuração da ligação de iPod/iPhone \(P.56\)](#) e [Configuração da ligação de aplicações \(P.58\)](#).

Consulte as seguintes secções para a operação de cada fonte.

- **CD de música** [\(P.39\)](#)
- **Suporte de disco** [\(P.39\)](#)
- **Dispositivo USB** [\(P.41\)](#)
- **Cartão SD** [\(P.41\)](#)
- **iPod** [\(P.41\)](#)
- **Aha** [\(P.51\)](#)
- **Apps** [\(P.54\)](#)

## CD áudio e suportes de disco

### NOTA

- Neste manual, “CD de música” refere-se a CDs que contêm faixas de música.  
“Suporte de disco” refere-se a um CD/DVD que contem ficheiros áudio, vídeo ou de imagem.
- A captura de ecrã em baixo é para CD. Poderá ser diferente para suporte de disco.

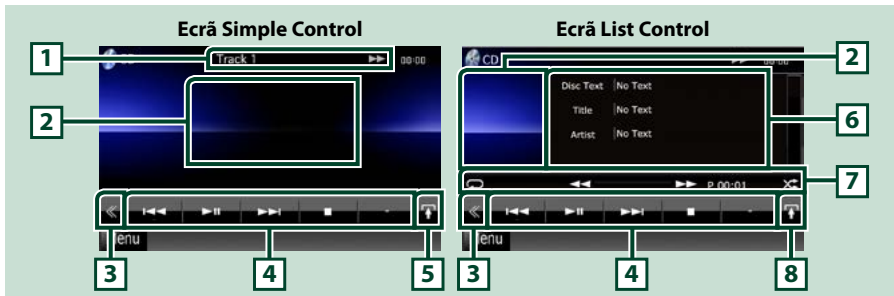

### 1 Visualização de informações

Apresenta a seguinte informação.

- **Track #:** De cada vez que toca nesta área, o ecrã alterna entre número da faixa actual, texto, etc.
- **▶, ▶▶, ▶▶▶, ■, etc.:** Visualização do modo de reprodução actual  
Significado de cada ícone: ▶ (reproduzir), ▶▶ (avanço rápido), ◀◀ (recuo rápido), ▶▶▶ (procurar para cima), ◀◀◀ (procurar para baixo), ■ (parar), ◀ (retomar), || (pausa).

### 2 Área de visualização do vídeo/Área de alteração de controlo

Toque para alternar entre o ecrã Simple Control e List Control.

### 3 Tecla multifunção

Toque para mudar de menu multifunção. Para mais detalhes sobre o menu, consulte [Menu multifunção \(P.43\)](#).

### 4 Menu multifunção

Podem ser executadas diversas funções utilizando as teclas nesta área. Para mais detalhes sobre o menu, consulte [Menu multifunção \(P.43\)](#).

### 5 Tecla subfunção

Toque para visualizar o “Sub function menu” (7 nesta tabela).



## 6 Informação sobre a faixa

Mostra a informação sobre a faixa actual.

Para CD áudio e suporte de disco, pode alterar a informação de faixa actual e a lista de pastas actual tocando na tecla de alteração da lista (8 nesta tabela).

Contudo, apenas "No Information" (Sem Informação) é apresentado para CD áudio.

## 7 Menu subfunção

Podem ser executadas diversas funções utilizando as teclas nesta área. Para mais detalhes sobre as teclas, consulte [Menu subfunção \(P.44\)](#).

## 8 Tecla de alteração da lista

Toque para alternar entre a lista de faixas e o ecrã CD-TEXT (CD)/informação de etiqueta ID3 (apenas suporte de disco).



## 9 Área de pesquisa de ficheiro (apenas suporte de disco)

Toque para procurar o ficheiro seguinte/anterior.

Deslocar do centro do ecrã para a esquerda ou direita permite avançar ou recuar rapidamente. De cada vez que toca em cada área, a velocidade muda; standard, 2 vezes, 3 vezes. Para parar o avanço/recuo rápido, toque no centro do ecrã.

## 10 Área de visualização do menu (apenas suporte de disco)

Toque para apresentar o menu do disco. Para mais detalhes, consulte [Controlo do filme \(P.50\)](#).

## 11 Área de visualização das teclas (apenas suporte de disco)

Toque para apresentar o último ecrã de controlo.

## Dispositivo USB, cartão SD e iPod

### NOTA

- O cartão SD é apenas para DNX7250DAB, DNX5250BT e DNX525DAB.
- A captura de ecrã em baixo é para dispositivo USB. Poderá ser diferente da apresentada para iPod.

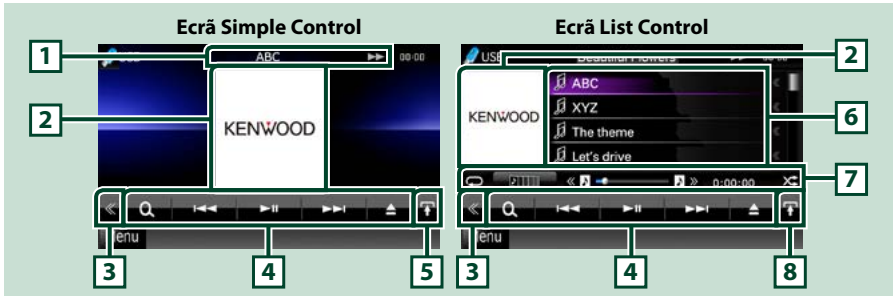

### 1 Visualização de informações

Apresenta a seguinte informação.

- **Current file name:** De cada vez que toca nesta área, o ecrã alterna entre número do ficheiro/número do ficheiro e nome do ficheiro.
- **▶, ▶▶, etc.:** Visualização do modo de reprodução actual  
Significado de cada ícone: ▶ (reproduzir, procurar), || (pausa), ▶▶ (procura manual para a frente), ◀◀ (procura manual para trás).

### 2 Área de imagem do ficheiro/Alteração de controlo

Os dados da imagem são apresentados se estiverem disponíveis no ficheiro actual. Se a imagem não estiver disponível, é apresentado "No Photo" (Sem fotografias).

Toque para alternar entre o ecrã Simple Control e List Control.

### 3 Tecla multifunção

Toque para mudar de menu multifunção. Para mais detalhes sobre o menu, consulte [Menu multifunção \(P.43\)](#).

### 4 Menu multifunção

Podem ser executadas diversas funções utilizando as teclas nesta área. Para mais detalhes sobre as teclas, consulte [Menu multifunção \(P.43\)](#).

### 5 Tecla subfunção

Toque para visualizar o "Sub function menu" (7 nesta tabela).

### 6 Lista de conteúdos

Apresenta a lista e os conteúdos. O conteúdo da lista difere consoante o estado e a fonte de reprodução.

Quando selecciona a fonte de vídeo no dispositivo ligado ao conector Lightning, a fonte é comutada automaticamente para Apps ([P.54](#)).

### 7 Menu subfunção

Podem ser executadas diversas funções utilizando as teclas nesta área. Para mais detalhes sobre as teclas, consulte [Menu subfunção \(P.44\)](#).

### 8 Tecla de alteração da lista

Toque para alternar entre a lista de ficheiros e a informação do ficheiro actual.

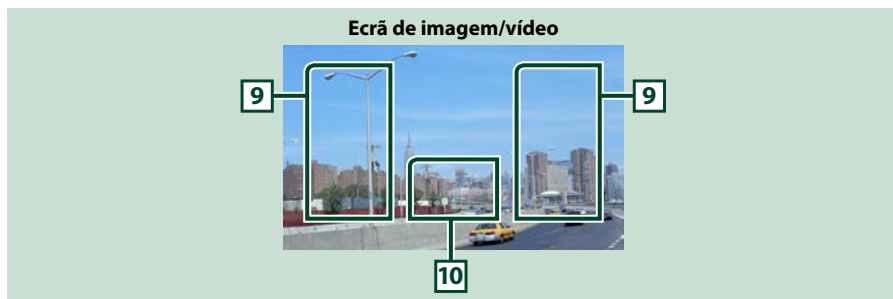

### **9 Área de pesquisa de ficheiros (apenas ficheiro de imagem/vídeo)**

- Toque para procurar o ficheiro seguinte/anterior.
- Durante a apresentação de diapositivos em modo USB e cartão SD, toque em cada área para procurar o ficheiro de música seguinte/anterior.
- Deslocar do centro do ecrã para a esquerda ou direita permite avançar ou recuar rapidamente. Para parar o avanço/recuo rápido, toque no centro do ecrã. Esta função não está disponível quando não existe qualquer ficheiro áudio na pasta actual.

### **10 Área de visualização das teclas (apenas ficheiro de imagem/vídeo)**

Toque para apresentar o último ecrã de controlo.

## Menu multifunção

### CD de música



### Suporte de disco



### iPod



### Dispositivo USB e cartão SD



Com as teclas nesta área, podem ser executadas as seguintes funções.

#### [ ] (apenas suporte de disco, iPod, dispositivo USB e cartão SD)

Procura a faixa/o ficheiro. Para mais detalhes sobre a operação de pesquisa, consulte [Operação de pesquisa \(P.45\)](#).

#### [ ] [ ]

Procura a faixa/o ficheiro anterior/seguinte.

#### [ ] [ ] / [ ]

Reproduz ou pausa.

#### [ ] (apenas CD áudio e suporte de disco)

Pára a reprodução.

#### [ ] (iPod e dispositivo USB e apenas cartão SD)

Toque para desligar o dispositivo. Para mais detalhes, consulte [Como reproduzir suportes \(P.17\)](#).

#### [ ] [ ] (Apenas suporte de disco, dispositivo USB e cartão SD)

Procura a pasta anterior/seguinte.

#### [ ] (apenas ficheiros de imagem no dispositivo USB e no cartão SD)

Durante a reprodução de imagens, muda para visualização de imagens.

#### [ ] SETUP

Toque para visualizar o ecrã SETUP Menu. Consulte [Configuração \(P.82\)](#).

#### [ ] AUDIO

Toque para visualizar o ecrã Audio Control. Consulte [Controlar o áudio \(P.96\)](#).

#### [ REAR ]

Toque para silenciar o altifalante traseiro.

## Menu subfunção

### CD de música



### Suporte de disco



### iPod



### Dispositivo USB e cartão SD



Com as teclas nesta área, podem ser executadas as seguintes funções.



Repete a faixa/pasta actual. De cada vez que toca na tecla, o modo de repetição é alterado pela ordem seguinte:

CD: "track repeat" "repeat off"

iPod: "song repeat" "all songs repeat" "repeat off"

Suporte de disco, dispositivo USB: "file repeat" "folder repeat" "repeat off"

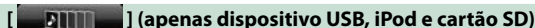

Procura a faixa a partir da lista de capas de álbum. Para mais detalhes sobre a operação de pesquisa, consulte [Procurar por capa de álbum \(P.48\)](#).



Oculta todas as teclas.



Avanço rápido ou recuo rápido.



Reproduz o álbum anterior ou seguinte em [Lista de favoritos \(P.49\)](#).

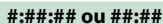

Confirma o tempo de reprodução.

Durante a reprodução de um CD áudio, pode também confirmar o tempo restante do disco tocando na visualização do tempo.

De cada vez que é pressionado, o ecrã alterna entre "P ####" (visualização do tempo de reprodução da faixa) e "R ####" (tempo restante do disco).



Reproduz aleatoriamente todas as faixas da pasta/disco actual ou da lista de reprodução actual do iPod. De cada vez que toca na tecla, o modo aleatório é alterado pela ordem seguinte:

CD: "track random" "random off"

Suporte de disco, dispositivo USB, cartão SD: "file random" "random off"

iPod: "track random" "album random" "random off"



Confirma a localização actual.

Durante a reprodução do dispositivo USB, do cartão SD ou iPod, pode arrastar o círculo para a esquerda ou direita para mudar a posição da reprodução.

## Operação de pesquisa

Pode procurar ficheiros áudio, vídeo ou de imagem efectuando as seguintes operações.

### NOTA

- Se utilizar um controlo remoto, pode ir directamente para a faixa/ficheiro pretendido, introduzindo o número de faixa/pasta/ficheiro, o tempo de reprodução, etc. Para informações detalhadas, consulte [Modo de procura directa \(P.109\)](#).

## Pesquisa na lista

Pode procurar faixas, pastas e ficheiros de acordo com a hierarquia.

### 1 Toque na área ilustrada.



É apresentado o ecrã List Control.

### 2 Toque na faixa/ficheiro pretendido.

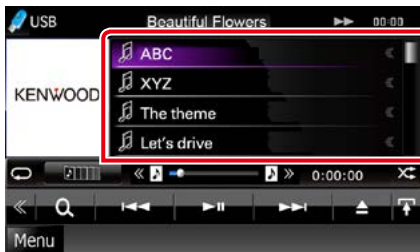

Inicia-se a reprodução.

### NOTA

- Para suportes de disco, pode mudar de lista de ficheiros e lista de pastas tocando em [  ].
- Para suportes de disco, não pode visualizar a lista durante a reprodução aleatória e a paragem.

## Outras pesquisas

Se pretender restringir o tamanho da lista, existem outras formas de procurar.

Esta função não está disponível quando um CD áudio é a fonte actual.

### 1 Toque em [ ] no ecrã de controlo.

É apresentado o ecrã de tipo de procura.

### 2 Toque no modo de procura desejado.

Dispositivo USB e cartão SD

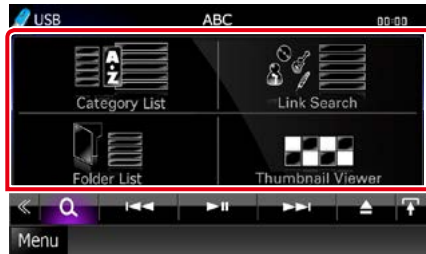

iPod

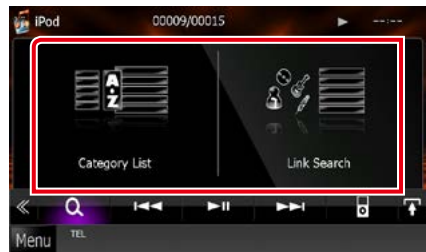

É apresentada a lista ordenada pela ordem seleccionada.

Consulte as seguintes secções para cada operação.

- [Category List / Lista Categor]: Pode procurar um ficheiro, seleccionando uma categoria [\(P.46\)](#).
- [Link Search / Procura Assoc]: Pode procurar um ficheiro do mesmo artista/álbum/género/compositor que a faixa actual [\(P.46\)](#).
- [Folder List / Lista Pastas]: Pode procurar um ficheiro de acordo com a hierarquia [\(P.47\)](#).

Continua

- [Thumbnail Viewer / Ver Foto]: Pode procurar um ficheiro de imagem [\(P.47\)](#).

**NOTA**

- Para suportes de disco, pode visualizar directamente a lista de pastas tocando em [  ].

**Pesquisa por categoria (apenas dispositivo USB, iPod e cartão SD)**

- 1 Toque na categoria pretendida na parte esquerda do ecrã.**



- 2 A lista é ordenada pela categoria seleccionada.**

- 3 Toque no item pretendido.**  
Inicia-se a reprodução.

**NOTA**

- Para restringir a pesquisa, pode seleccionar uma letra a partir da lista alfabética no centro do ecrã.
- Para efectuar operações no ecrã de lista, consulte [Operações comuns \(P.24\)](#).

**Procurar ligação (apenas dispositivo USB, iPod, cartão SD)**

- 1 Toque no item pretendido na parte esquerda do ecrã. Pode seleccionar o artista, álbum, género e compositor.**

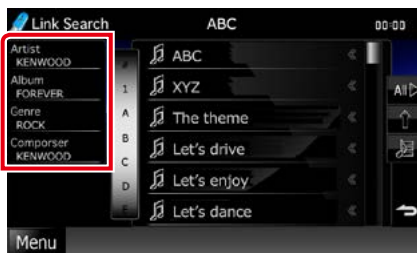

É apresentada a lista resultante da selecção efectuada.

**NOTA**

- A lista é ordenada pela ordem seleccionada.
- Artist / Artista: Mostra a lista de álbuns do artista.
- Album / Álbum: Mostra todas as músicas do álbum actual.
- Genre / Género: Mostra a lista de artistas pertencentes ao mesmo género.
- Composer / Autor: Mostra a lista de álbuns do compositor do ficheiro actual.

- 2 Toque para seleccionar o item pretendido da lista. Repita este passo até encontrar o ficheiro desejado.**

**NOTA**

- Para restringir a pesquisa, pode seleccionar uma letra a partir da lista alfabética no centro do ecrã.
- Para efectuar operações no ecrã de lista, consulte [Operações comuns \(P.24\)](#).

## Procurar pasta (apenas dispositivo USB, suportes de disco e cartão SD)

### 1 Toque na pasta pretendida.



As pastas na fonte seleccionada são apresentadas no centro.

Quando toca numa pasta os seus conteúdos são apresentados.

A hierarquia até à pasta actual é apresentada no lado esquerdo.

### 2 Toque no item pretendido da lista de conteúdos.

Inicia-se a reprodução.

#### NOTA

- Para efectuar operações no ecrã de lista, consulte [Operações comuns \(P.24\)](#).

## Procurar imagem (apenas dispositivo USB e cartão SD)

### 1 Toque na imagem pretendida.

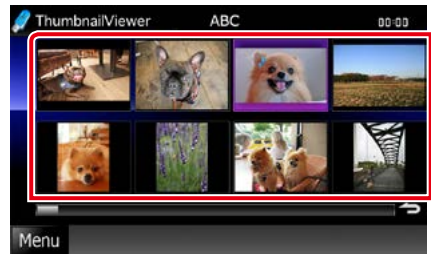

A imagem seleccionada é apresentada em ecrã inteiro.

Consulte o número 9-10 em [Dispositivo USB, cartão SD e iPod \(P.41\)](#) para operar o ecrã de imagens.



## Procurar por capa de álbum (apenas dispositivo USB, iPod e cartão SD)

Pode procurar ficheiros áudio, seleccionando a capa do álbum.

### 1 Toque em [ ].

É apresentado o menu subfunção.

### 2 Toque em [ ].



É apresentado o ecrã Favorite.

### 3 Toque na capa de álbum desejada na linha inferior.



#### NOTA

• A tecla situada na parte superior do ecrã funciona de forma diferente consoante o estado.

Quando é apresentado [Load Albums / Carregar Álbuns]:

Ainda não seleccionou qualquer capa de álbum. Toque na tecla para iniciar o carregamento.

Quando é apresentado [Load more Albums / Car mais Álbuns]:

Algumas capas de álbuns não foram carregadas. Toque na tecla para carregar todas as capas de álbuns. Ao tocar na tecla, a faixa em reprodução pode parar e outra pode começar a ser reproduzida.

Quando a tecla não está disponível:

Já estão carregadas todas as capas de álbuns.

### 4 Toque em [ ] na capa de álbum seleccionada.

É reproduzida a primeira faixa do álbum. Adicionalmente, pode criar a sua lista de reprodução original a partir deste ecrã. Para mais detalhes, consulte [Lista de favoritos \(P.49\)](#).

#### NOTA

- Depois de reproduzidas todas as faixas do álbum, este é novamente reproduzido a partir da primeira faixa.
- Os álbuns sem imagem não são apresentados.

## Lista de favoritos

Pode criar uma lista de reprodução original com os seus 10 álbuns preferidos, seleccionando as respectivas capas.

### 1 Toque e arraste a capa de álbum desejada da linha inferior para a linha superior.



O álbum seleccionado é registado na lista de favoritos.

#### NOTA

- O álbum adicionado é colocado na extremidade direita.
- Não pode registar um álbum que já tenha sido registado na lista de favoritos.
- Podem ser registados na lista até 10 álbuns.

### 2 Toque na capa de álbum desejada da lista de favoritos.



O álbum seleccionado é reproduzido e o ecrã de controlo é apresentado.

#### NOTA

- A lista de favoritos é reproduzida da esquerda para a direita, começando pelo álbum seleccionado.
- Para eliminar o álbum da lista de favoritos, toque e arraste-o para a linha inferior.
- Pode alterar a ordem de reprodução da lista de favoritos, arrastando a capa do álbum na lista.
- O modo de lista de favoritos é cancelado nas seguintes situações:
  - Reprodução de outro álbum de outra lista (lista de pastas, lista de categoria, etc.)
  - Reprodução de outro álbum, tocando na capa correspondente na linha inferior do ecrã de lista de capas de álbuns.
- O modo de lista de favoritos é retomado após a desconexão/conexão ou activação/desactivação do dispositivo. Retoma o ficheiro em reprodução, código de tempo de reprodução, conteúdos da lista de favoritos, ordem da lista de favoritos, etc., se a configuração dos ficheiros do dispositivo não for alterada.

## Controlo do filme

Pode ajustar a reprodução de filmes a partir de um suporte de disco.

- 1** No ecrã de reprodução, toque na área ilustrada.



É apresentado o ecrã Movie Control.

- 2** Execute a operação desejada da seguinte forma.



### Alterar a língua das legendas

Toque em [Subtitle].

### Alterar a língua do áudio

Toque em [Audio].

### Sair do menu

Toque em [Exit].

## Operação Aha

Pode ouvir Aha nesta unidade controlando a aplicação instalada no iPhone ou Android. Para entrar no modo Aha, toque no ícone [aha] no ecrã Top Menu.

### NOTA

- Instale a última versão da aplicação Aha no seu iPhone ou Android. [\(P.128\)](#)  
**iPhone:** Procure “Aha” no Apple App Store para encontrar e instalar a versão mais actual.  
**Android:** Procure “Aha” no Google play para encontrar e instalar a versão mais actual.
- Se seleccionar pela primeira vez Aha como uma fonte, é apresentado o ecrã de definição da ligação ao dispositivo instalado nas aplicações. Para mais informações, consulte [Configuração da ligação de aplicações \(P.58\)](#).

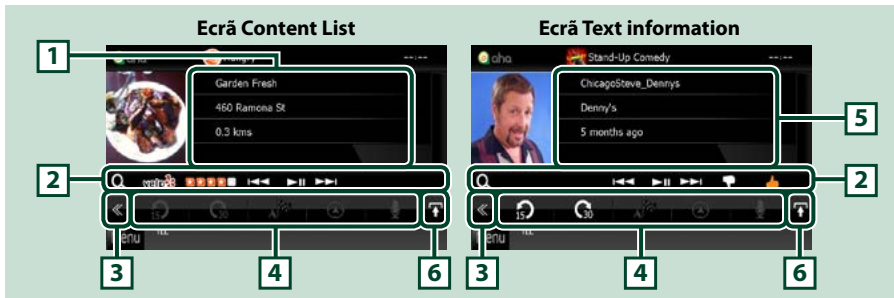

### 1 Informações de conteúdo

Apresenta o conteúdo da estação que está a ser reproduzida.

### 2 Menu subfunção

Podem ser executadas diversas funções utilizando as teclas nesta área. Para mais detalhes sobre as teclas, consulte [Menu subfunção \(P.52\)](#).

### 3 Tecla multifunção

Toque para mudar de menu multifunção. Para mais detalhes sobre o menu, consulte [Menu multifunção \(P.52\)](#).

### 4 Menu multifunção

Podem ser executadas diversas funções utilizando as teclas nesta área. Para mais detalhes sobre as teclas, consulte [Menu multifunção \(P.52\)](#).

### 5 Informações de texto

Apresenta as informações do conteúdo que está a ser reproduzido.

### 6 Tecla de alteração da lista

Toque para alternar entre a lista de conteúdos e as informações de texto do conteúdo actual.

## Menu multifunção



Com as teclas nesta área, podem ser executadas as seguintes funções.



Recua o conteúdo 15 segundos.



Avança o conteúdo 30 segundos.



Define as informações da localização recebidas no destino de navegação. Consulte [Navegar \(P.53\)](#).



Publica as informações da localização no Facebook.



Transmite novamente através do Twitter.



Marca o número de telefone recebido.

### NOTA

- [SETUP / Conf] e [AUDIO] funcionam do mesmo modo que o iPod.

## Menu subfunção



Com as teclas nesta área, podem ser executadas as seguintes funções.



Procura uma estação. Para mais detalhes sobre a procura, consulte [Ecrã de lista de estações \(P.53\)](#).



Procura a faixa anterior/seguinte.



Reproduz ou pausa.



Se tocar na tecla, retira o “dislikes” (gosto) do conteúdo actual.



Se tocar na tecla, coloca um “likes” (gosto) no conteúdo actual.

## Ecrã de lista de estações

Neste ecrã, pode executar as seguintes funções.



### Selecciona a estação

Toque no nome da estação na lista.

#### NOTA

- Não pode seleccionar o iPod como uma fonte traseira quando selecciona Aha como a fonte principal na função dual zone.

## Navegar

Define as informações da localização recebidas a partir de Aha no destino de navegação.

### 1 Toque em [ ] no ecrã de controlo.

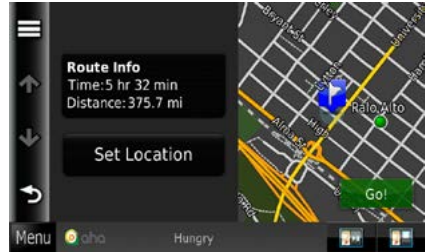

### [ ]

Guarda as informações da localização.

### [Go!]

Define as informações da localização no destino e inicia a navegação.

## Operação de Apps

Pode ouvir música ou ver vídeos a partir de App no iPod touch/iPhone ou Android.

Para entrar no modo Apps, toque no ícone [APPS] no ecrã Top Menu.

### NOTA

- Quando liga a alimentação e selecciona apps como a fonte, é apresentado um aviso relacionado com a utilização visualização de vídeos e escuta de música. Ao aceitar, pode controlar as aplicações, ouvir música e ver vídeos das aplicações enquanto conduz.



- Se seleccionar pela primeira vez APPS como uma fonte, é apresentado o ecrã de definição da ligação ao dispositivo instalado nas aplicações. Para mais informações, consulte [Configuração da ligação de aplicações \(P.58\)](#).

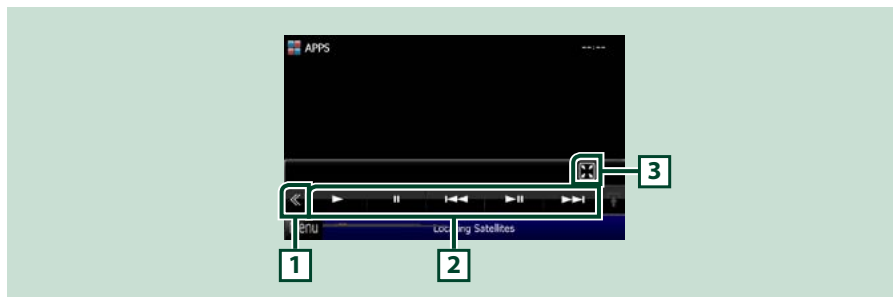

### 1 Tecla multifunção (apenas iPod touch/iPhone)

Toque para mudar de menu multifunção.

### 2 Menu multifunção (apenas iPod touch/iPhone)

Com as teclas nesta área, podem ser executadas as seguintes funções.

- Reproduz ou pausa: Toque em [▶], [⏸] ou [▶⏸] (apenas iPod).
- Procura a faixa/o ficheiro anterior/seguinte: Toque em [◀◀] ou [▶▶].
- Avanço rápido ou recuo rápido (apenas iPod): Toque em [◀◀◀] ou [▶▶▶].

### 3 Menu subfunção (apenas iPod touch/iPhone)

Com as teclas nesta área, podem ser executadas as seguintes funções.

- Oculta todas as teclas (apenas durante a reprodução de ficheiros de vídeo): Toque em [✕]

### NOTA

- As funções dependem da aplicação.

## Configuração de USB/SD/iPod/DivX

Pode efectuar a configuração de USB/SD/iPod/DivX.

### NOTA

- Cada operação nesta secção pode ser iniciada a partir do ecrã Top Menu. Para detalhes, consulte [Operar o ecrã Menu superior \(Top Menu\) \(P.22\)](#).
- Alguns itens de configuração só podem ser definidos no modo Standby.

**1 Toque em [◀] no ecrã de controlo.**  
É apresentado o menu multifunção.

**2 Toque em [SETUP / Conf].**  
É apresentado o ecrã SETUP Menu.

**3 Toque em [Source / Fonte].**

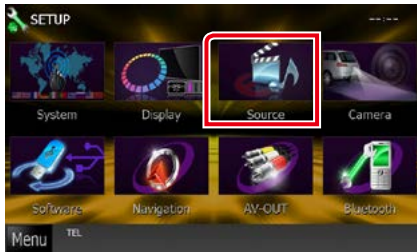

É apresentado o ecrã Source SETUP Menu.

**4 Toque em [USB SETUP / Ajuste USB], [SD SETUP / Ajuste SD], [iPod SETUP / Ajuste iPod], [APPS SETUP / Ajuste APPS] ou [DivX SETUP / Ajuste DivX] da lista.**

É apresentado cada ecrã de configuração.  
Consulte a seguinte secção para cada configuração.

- [Configuração de USB/SD \(P.55\)](#)
- [Configuração de iPod \(P.56\)](#)
- [Configuração da ligação de aplicações \(P.58\)](#)
- [DivX\(R\) VOD \(P.59\)](#)

## Configuração de USB/SD

### NOTA

- A captura de ecrã em baixo é para dispositivo USB. Contudo, os itens de configuração de USB e SD são praticamente idênticos.

**1 Defina cada item da seguinte forma.**



### Picture Display Time / Tempo de visualização de imagem

Selecciona a duração da visualização do ficheiro de imagem JPEG no ecrã. Selecciona [Short / Curto], [Middle / Médios], ou [Long / Longo] (predefinição).

### On Screen USB / USB no ecrã On Screen SD / SD no ecrã

Define o modo de apresentação da informação contida no dispositivo USB ou cartão SD.

**Auto (predefinição):** Depois de actualizada, a informação é apresentada durante 5 segundos.

**OFF:** Não é apresentada qualquer informação.



## Configuração de iPod

### 1 Defina cada item da seguinte forma.



#### AudioBook Speed / Velocidade do audiolivro

Define a velocidade de reprodução do audiolivro. Selecione [Slow / Lento], [Normal] (predefinição), ou [Fast / Rápido].

#### Wide Screen / Ecrã largo \*

Activa ou desactiva o ecrã panorâmico. Defina [ON] (predefinição) ou [OFF].

#### On Screen iPod / iPod no ecrã

Define o modo de visualização da informação contida no iPod.

**Auto (predefinição):** Depois de actualizada, a informação é apresentada durante 5 segundos.

**OFF:** Não é apresentada qualquer informação.

#### iPod Connection Setup (Configuração da ligação de iPod)

Define o método de ligação do iPod/iPhone a este aparelho. Para mais informações sobre a pesquisa, consulte [Configuração da ligação de iPod/iPhone \(P.56\)](#).

\* Esta configuração não está disponível quando um iPod está ligado.

## Configuração da ligação de iPod/iPhone

### 1 Toque em [iPod Connection Setup] no ecrã Definições iPod.

É apresentado o ecrã de configuração da ligação do iPod.

### 2 Toque em [CHANGE].



### 3 Seleccione o modo de ligação do iPod/iPhone a esta unidade.



#### USB + AV-IN

Selecione se ligar com KCA-IP202.

#### Fio USB 1

Selecione se ligar com KCA-IP102/ Lightning para cabo USB.

#### HDMI + BT

Selecione se ligar com KCA-HD100 e adaptador AV digital Lightning ou adaptador AV digital de 30 pinos Apple.

#### Bluetooth

Selecione se ligar apenas através de Bluetooth.

### 4 Toque em [Next].

É apresentado o ecrã de confirmação.

### 5 Toque em [Done / Fim].

**NOTA**

- Para mais informações sobre o cabo e adaptador necessários para a ligação ao iPod/iPhone, consulte [Operação básica de áudio/vídeo/imagem \(P.38\)](#).
- Se seleccionar “HDMI + BT” ou “Bluetooth” no passo 3, é apresentado o ecrã de selecção de dispositivo Bluetooth.. Selecciono o iPod/iPhone a ligar.



Se não for apresentado um dispositivo Bluetooth compatível, toque em [Search] e efectue o emparelhamento dos dispositivos.

## Configuração da ligação de aplicações

Define um dispositivo com uma aplicação instalada e a aplicação é seleccionada como a fonte.

### 1 Toque em [CHANGE].



### 2 Selecciono o dispositivo com a instalação aplicada.



#### iPod / iPhone

Selecione se estiver a utilizar iPod/iPhone.

#### Android / Other

Selecione se estiver a utilizar um dispositivo Android ou BlackBerry.

### 3 Toque em [Next].

É apresentado o ecrã de configuração da ligação.

### 4 Selecciono o modo de ligação do dispositivo a esta unidade.



#### Ao seleccionar [iPod / iPhone]

##### USB + AV-IN

Selecione se ligar com KCA-IP202.

##### USB 1Wire

Selecione se ligar com KCA-IP102/ Lightning para cabo USB.

##### HDMI + BT

Selecione se ligar com KCA-HD100 e adaptador AV digital Lightning ou adaptador AV digital de 30 pinos Apple.

##### Bluetooth

Selecione se ligar apenas através de Bluetooth.

#### Ao seleccionar [Android / Other]

##### HDMI/MHL + BT

Selecione se ligar com KCA-MH100.

##### Bluetooth

Selecione se ligar apenas através de Bluetooth.

### 5 Toque em [Next].

É apresentado o ecrã de confirmação.

### 6 Toque em [Done / Fim].

### NOTA

- Esta configuração pode ser definida na fonte STANDBY (Em espera).
- Para mais informações sobre o cabo e adaptador necessários para a ligação ao iPod/iPhone e Android, consulte [Operação básica de áudio/vídeo/imagem \(P.38\)](#).
- Se seleccionar “HDMI + BT”, “HDMI/MHL + BT” ou “Bluetooth” no passo 4, é apresentado o ecrã de selecção de dispositivo Bluetooth. Selecciono o dispositivo a ligar.



Se não for apresentado um dispositivo Bluetooth compatível, toque em [Search] e efectue o emparelhamento dos dispositivos.

- Se seleccionar “iPod/ iPhone” em Apps Setup, seleccione “iPod” como a fonte e seleccione App no iPod; a fonte deste aparelho também muda automaticamente para App.

## DivX(R) VOD

### 1 Defina cada item da seguinte forma.



#### DivX(R) Registration Code

Verifica o código de registo. Este código é necessário para reproduzir um disco que tenha DRM (Gestão de direitos digitais).

#### DivX(R) Deactivation

Apaga o registo da unidade já registada. Depois de tocar na tecla, surge uma mensagem de confirmação. Siga as instruções da mensagem e conclua a operação.

### NOTA

- [DivX(R) VOD] está desligado quando um disco está em reprodução.
- Quando fizer o download de um ficheiro DivX VOD controlado por DRM, registre o código que aparece no ecrã. Caso contrário o ficheiro pode não ser capaz de reproduzir com esta unidade. É apresentado o número de visualizações restante quando reproduzir um ficheiro DivX VOD com restrição de visualizações. Quando o número de visualização atinge o máximo, é apresentada uma mensagem de aviso e o ficheiro não pode ser reproduzido.

# Operação de Rádio

## Operação básica do rádio

A maioria das funções pode ser controlada a partir do ecrã de controlo da fonte.

### NOTA

- Ajuste o interruptor de modo do controlo remoto em AUD antes de iniciar a operação, consulte [Mudar o modo de operação \(P.109\)](#).

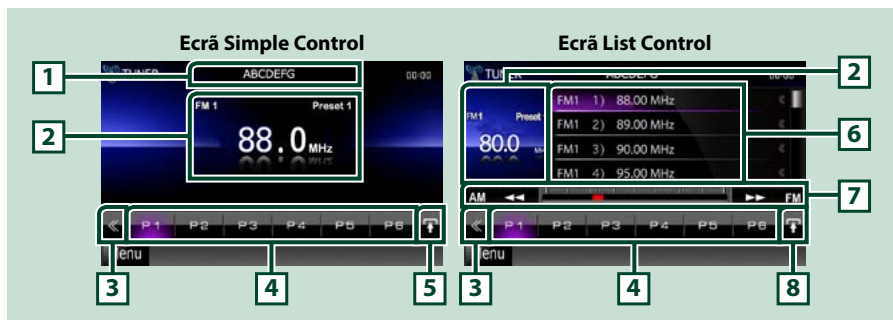

### 1 Visualização do nome da estação/PS

Mostra o nome de PS.

### 2 Visualização de informação/área de alteração de controlo

Apresenta a seguinte informação.

- [FM1] etc.: Apresentação da banda
- MHz/kHz: Apresentação da frequência
- Preset #: Número predefinido

Toque para alternar entre o ecrã Simple Control e List Control.

### 3 Tecla multifunção

Toque para mudar de menu multifunção. Para mais detalhes sobre o menu, consulte [Menu multifunção \(P.61\)](#).

### 4 Tecla predefinida/menu multifunção

Chama a estação ou canal memorizado. Se tocar na tecla durante 2 segundos, guarda na memória a estação ou canal actual a ser recebido no momento.

Quando alteradas, podem ser executadas diversas funções utilizando as teclas nesta área.

Para mais detalhes sobre o menu, consulte [Menu multifunção \(P.61\)](#).

### 5 Tecla subfunção

Toque para visualizar o "Sub function menu" (7 nesta tabela).

### 6 Lista predefinida

É apresentada a lista das estações ou canais predefinidos, assim como a informação.

## 7 Menu subfunção

Com as teclas nesta área, podem ser executadas as seguintes funções.

- **Comuta a banda:** Toque em [AM] ou [FM].
- **Sintoniza a estação:** Toque em [◀◀] [▶▶]. O método de alteração de frequência pode ser modificado. Consulte [Menu multifunção \(P.61\)](#).

A barra no centro (apenas sintonizador) mostra a localização da frequência actual.

## 8 Tecla de alteração da lista

Toque para alternar entre a lista predefinida e a lista de informação.  
Em modo sintonizador, é apresentado texto da rádio extra.

## Menu multifunção



Funções de cada tecla:

### [P1] - [P6]

Selecciona a estação predefinida. Toque durante 2 segundos para guardar na memória predefinida a estação actual.

### [Q]

Apresenta a lista de estações ou serviços predefinidos. Para mais detalhes, consulte [Seleção de lista \(P.65\)](#).

### [TI] (apenas sintonizador FM)

Activa o modo de informação de trânsito. Para mais detalhes, consulte [Informação de trânsito \(P.66\)](#).

### [SEEK]

O modo de procura comuta pela seguinte ordem: [AUTO1], [AUTO2], [MANUAL].

- **AUTO1:** Sintoniza automaticamente uma estação com boa recepção.
- **AUTO2:** Sintoniza as estações memorizadas uma após outra.
- **MANUAL:** Comuta manualmente para a frequência seguinte.

### [AME]

Selecciona o modo de memória automática. Para mais detalhes, consulte [Memória automática \(P.64\)](#).

### [PTY] (apenas sintonizador FM)

Procura um programa por tipo. Para mais detalhes, consulte [Procurar por tipo de programa \(P.66\)](#).

### [MONO] (apenas sintonizador FM)

Selecciona a recepção Monaural.

### [LO.S] (apenas sintonizador FM)

Liga e desliga a função Busca local.

### [SETUP]

Toque para visualizar o ecrã SETUP Menu. Consulte [Configuração \(P.82\)](#).

### [AUDIO]

Toque para visualizar o ecrã Audio Control. Consulte [Controlar o áudio \(P.96\)](#).

### [REAR]

Toque para silenciar o altifalante traseiro.

## Operação básica do rádio digital (Apenas DNX7250DAB, DNX525DAB, DNX4250DAB)

A maioria das funções pode ser controlada a partir do ecrã de controlo da fonte.

### NOTA

- Ajuste o interruptor de modo do controlo remoto em AUD antes de iniciar a operação, consulte [Mudar o modo de operação \(P.109\)](#).

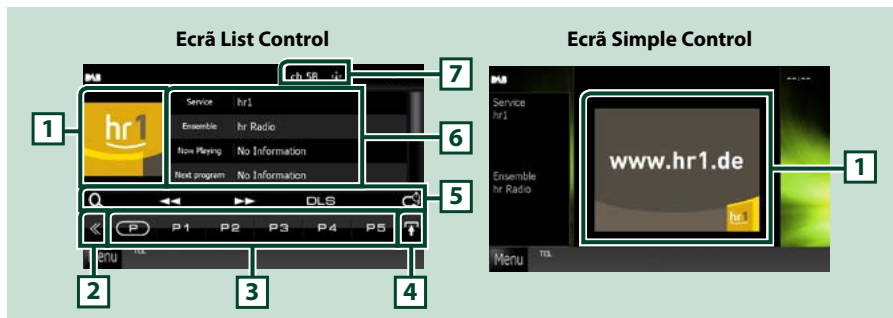

### 1 Área da capa de álbum

Os dados da imagem são apresentados se estiverem disponíveis no conteúdo actual.

### 2 Tecla multifunção

Toque para mudar de menu multifunção. Para mais detalhes sobre o menu, consulte [Menu multifunção \(P.63\)](#).

### 3 Tecla predefinida/menu multifunção

Chama a estação ou canal memorizado. Se tocar na tecla durante 2 segundos, guarda na memória a estação ou canal actual a ser recebido no momento.

Quando alteradas, podem ser executadas diversas funções utilizando as teclas nesta área.

Para mais detalhes sobre o menu, consulte [Menu multifunção \(P.63\)](#).

### 4 Tecla de alteração da lista

Toque para alternar entre a lista predefinida e a lista de informação.

### 5 Menu subfunção

Com as teclas nesta área, podem ser executadas as seguintes funções.

- Apresenta o ecrã de tipo de lista: Toque em [ **Q** ]. Consulte [Operação de selecção \(P.65\)](#).
- Sintoniza um conjunto, serviço e componente: Toque em [ **◀◀** | **▶▶** ]. O método de alteração de conjunto, serviço e componente pode ser modificado. Consulte [Menu multifunção \(P.63\)](#).
- Apresenta o ecrã Segmento de Etiqueta Dinâmica: Toque em [DLS].
- Muda a Repetição: Toque em [ **🔄** ]. Consulte [Repetição \(apenas Rádio Digital\) \(P.67\)](#).

### 6 Informações da etiqueta

Apresenta a lista de serviços predefinidos.

Apresenta as informações do serviço actual: Etiqueta Serviço, Etiqueta PTY, Etiqueta Conjunto, Qualidade Áudio, Now Playing, Depois, Título, Artista

## 7 Indicação de potência do sinal/apresentação do canal

Apresenta a potência do sinal recebido da estação de Rádio Digital.

Apresenta o número do canal recebido.

## Menu multifunção



### Funções de cada tecla:

[ ]

Muda o número predefinido.

[P1] - [P15]

Selecciona o conjunto predefinido. Toque durante 2 segundos para guardar na memória predefinida o conjunto actual.

[TI]

Activa o modo de informação de trânsito. Para mais detalhes, consulte [Informação de trânsito \(P.66\)](#).

[SEEK]

O modo de procura comuta pela seguinte ordem: [AUTO1], [AUTO2], [MANUAL].

- **AUTO1:** Sintoniza automaticamente um conjunto com boa recepção.
- **AUTO2:** Sintoniza os conjuntos memorizados um após outro.
- **MANUAL:** Comuta manualmente para o conjunto seguinte.

[PTY]

Procura um programa por tipo. Para mais detalhes, consulte [Procurar por tipo de programa \(P.66\)](#).

[ ]

Toque para silenciar o altifalante traseiro.

[ ]

Toque para visualizar o ecrã SETUP Menu. Consulte [Configuração \(P.82\)](#).

[ ]

Toque para visualizar o ecrã Audio Control. Consulte [Controlar o áudio \(P.96\)](#).



## Operação de memória

### Memória automática

Pode memorizar automaticamente estações com boa recepção.

Esta função é apenas para rádio.

#### NOTA

- A memória automática termina quando 6 estações forem memorizadas ou quando todas as estações forem sintonizadas.
- A operação termina automaticamente se não operar dentro de 10 segundos.

#### 1 Toque em [ ].

É apresentado o menu subfunção.

#### 2 Toque na tecla da banda desejada.

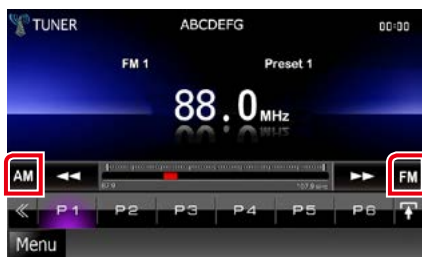

#### 3 Toque em [ ] no ecrã de controlo.

É apresentado o menu multifunção.

#### 4 Toque em [AME] no menu multifunção.

#### 5 Toque em [ ] ou [ ] no menu subfunção.

Iniciar a memória automática.

### Memória manual

Pode memorizar a estação que está actualmente em recepção.

#### 1 Selecione uma estação que pretenda memorizar.

#### 2 Toque no [P#] (#:1-6, 1-15) em que pretende memorizar a estação durante 2 segundos, até ser emitido um sinal sonoro.

## Operação de selecção

### Seleccionar predefinição

Pode listar e seleccionar as estações ou os canais memorizados.

#### **Seleccionar a partir do menu multifunção**

##### **1 Toque no número pretendido, de P1 a P6/P15.**

A unidade sintoniza a estação ou o canal seleccionado.

#### **Seleccionar a partir da lista predefinida**

##### **1 Toque na área ilustrada.**



É apresentado o ecrã List Control.

##### **2 Seleccione uma estação ou um canal a partir da lista.**

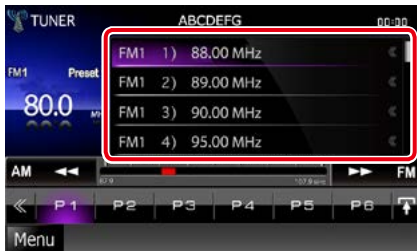

#### **NOTA**

- Tocar em [  ] e, em seguida, em [Preset List / Memórias], permite visualizar a lista de canais predefinida. Também pode seleccionar o seu canal pretendido a partir da lista.

### Seleccção de lista

Pode seleccionar um conjunto a partir de uma lista de conjuntos memorizados ou um serviço a partir de uma lista de todos os serviços recebidos.

##### **1 Toque em [ ] no ecrã de controlo.**

É apresentado o menu multifunção.

##### **2 Toque em [ ] no menu multifunção.**

É apresentado o ecrã de tipo de lista.

##### **3 Toque no modo de lista desejado.**



É apresentado o ecrã de lista.

##### **4 Seleccione um serviço a partir da lista.**

## Procurar por tipo de programa

Quando está a ouvir Rádio Digital/FM, pode sintonizar uma estação com um tipo de programa específico.

- 1 Toque em [◀] no ecrã de controlo.**  
É apresentado o menu multifunção.
- 2 Toque em [PTY] no menu multifunção.**  
É apresentado o ecrã Modo PTY.
- 3 Selecciona um tipo de programa a partir da lista.**
- 4 Toque em [Search / Procura].**

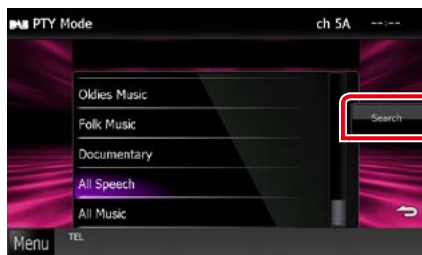

Procura a estação do tipo de programa seleccionado.

## Informação de trânsito

Pode ouvir e visualizar automaticamente a informação de trânsito, quando começa um boletim de trânsito.

Contudo, esta função requer um Sistema Dados Rádio e Rádio Digital que inclua informações TI.

- 1 Toque em [◀] no ecrã de controlo.**  
É apresentado o menu multifunção.
- 2 Toque em [TI] no menu multifunção.**  
O modo de informação de trânsito é activado.

## Quando o boletim de trânsito começa

O ecrã Informação de trânsito aparece automaticamente.



### NOTA

- É necessário ter a função Informação de trânsito ligada a fim de fazer aparecer automaticamente o ecrã Informação de trânsito.
- A definição do volume durante a recepção de informação de trânsito é automaticamente guardada. Da próxima vez que receber a informação de trânsito, esta unidade chama automaticamente a definição do volume.

## Repetição (apenas Rádio Digital)

Podem repetir os últimos 30 minutos da estação actual.

**1** Toque em  no menu subfunção.



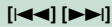

Avança/recua 15 segundos quando se toca.



Reproduz ou pausa.

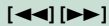

Avanço rápido/recuo rápido quando se continua a tocar.

### Barra de tempo de repetição

Apresenta a capacidade de gravação



Muda o modo em directo

#### NOTA

- O Controlo PTY entra em operação e a função Repetição não pode ser utilizada ao receber um programa.
- Ao repetir a estação actual, não pode memorizar a estação com [Memória automática \(P.64\)](#) e [Memória manual \(P.64\)](#).

## Configuração do sintonizador

Pode ajustar os parâmetros relacionados com o sintonizador.

**1 Toque em [◀] no ecrã de controlo.**

É apresentado o menu multifunção.

**2 Toque em [SETUP / Conf] no menu multifunção.**

É apresentado o ecrã SETUP Menu.

**3 Toque em [Source / Fonte].**

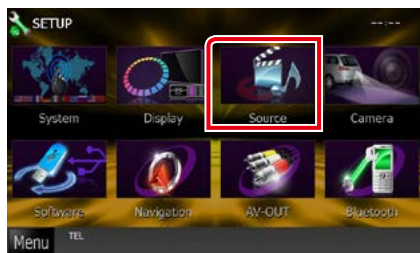

É apresentado o ecrã Source SETUP Menu.

**4 Toque em [TUNER SETUP / Ajuste Tuner] na lista.**

É apresentado o ecrã TUNER SETUP.

**5 Defina cada item da seguinte forma.**



### NEWS / NOTÍCIAS

Define uma hora para interromper o boletim de notícias. A predefinição é "OFF".

### AF

Quando a recepção de uma estação é deficiente, muda automaticamente para a estação que está a transmitir o mesmo programa, na mesma rede Radio Data System. A predefinição é "ON".

### Regional

Define se comutar para a estação apenas na região específica usando o controlo "AF". A predefinição é "ON".

### Auto TP Seek / Procura automática TP

Quando a recepção da estação da informação de trânsito é fraca, procura automaticamente uma estação que pode ser melhor recepcionada. A predefinição é "ON".

### Language Select / Seleccionar idioma

Selecciona uma língua de visualização para a função PTY.

## Ajuste Rádio Digital

Pode ajustar os parâmetros relacionados com Rádio Digital.

- 1 Toque em [ ← ] no ecrã de controlo.**  
É apresentado o menu multifunção.
- 2 Toque em [SETUP / Conf] no menu multifunção.**  
É apresentado o ecrã SETUP Menu.
- 3 Toque em [Source / Fonte].**

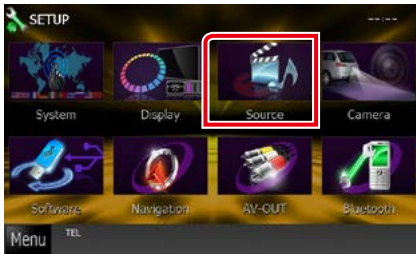

É apresentado o ecrã Source SETUP Menu.

- 4 Toque em [Digital Radio SETUP / Ajuste Rádio Digital] na lista.**  
É apresentado o ecrã Ajuste Rádio Digital
- 5 Defina cada item da seguinte forma.**



### Priority / Prioridade

Se o mesmo serviço for fornecido por Rádio Digital durante a recepção do Sistema Dados Rádio, muda automaticamente para Rádio Digital. Se o mesmo serviço for fornecido por Sistema Dados Rádio quando a recepção do serviço fornecida por Rádio Digital se tornar deficiente, muda automaticamente para Sistema Dados Rádio.

### PTY Watch / Controlo PTY

Se o serviço do tipo de programa definido começar com o conjunto a ser recebido, muda de qualquer fonte para Rádio Digital, para recepção do serviço.

### Announcement Select / Selecionar Aviso

Muda para o serviço de declaração definido. Para mais detalhes, consulte [Configuração de declaração \(P.70\)](#).

### Seamless Band (Banda contínua)

Evita interrupções de áudio ao mudar de Rádio Digital para Rádio Analógica. A predefinição é "ON".

### Antenna Power / Alimentação Antena\*

Define a alimentação da antena de Rádio Digital. Definido em "ON" quando a antena de Rádio Digital em utilização está equipada com um amplificador.

A predefinição é "ON".

### L-Band Tuning\* / Sintonia Banda-L

Define a recepção da banda L. Quando define para "ON", recebe também conjuntos da banda L.

\* Este item pode ser definido na fonte STANDBY.

## Configuração de declaração

Quando o serviço com ON seleccionado é iniciado, muda a partir de qualquer fonte para a de Declaração para a sua recepção.

### 1 Toque em [SET] de [Announcement Select / Selecionar Aviso] no ecrã DAB SETUP.

O ecrã Announcement Select é apresentado.

### 2 Toque em cada lista de declarações e defina para ON ou OFF.

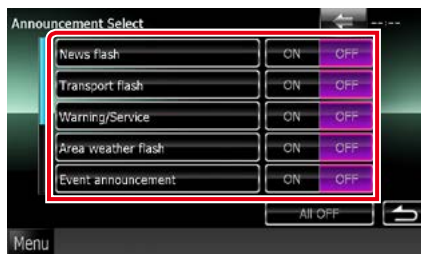

#### NOTA

- A definição do volume durante a recepção do serviço de declaração é automaticamente guardada. Da próxima vez que receber o serviço de declaração, esta unidade chama automaticamente a definição do volume.





## Controlo do Bluetooth

Utilizando a função Bluetooth, podem ser executadas diversas funções: ouvir um ficheiro áudio, efectuar/receber uma chamada.

### Sobre o telemóvel e leitor de áudio Bluetooth

Esta unidade está em conformidade com as seguintes especificações Bluetooth:

#### Versão

Bluetooth Ver. Compatível com 3.0+EDR

#### Perfil

Telemóvel:

HFP (V1.6) (Perfil mãos-livres)

SPP (Serial Port Profile)

SDP (Service Discovery Profile)

PBAP (Phonebook Access Profile)

GAP (Generic Access Profile)

Leitor de áudio:

A2DP (Advanced Audio Distribution Profile)

AVRCP (V1.4) (Perfil de controlo remoto de áudio/vídeo)

#### Codec de som

SBC, AAC, MP3, aptX (apenas DNX7250DAB)

#### NOTA

- Para saber quais os telemóveis cuja compatibilidade foi verificada, aceda ao seguinte URL:  
<http://www.kenwood.com/cs/ce/bt/>.
- As unidades compatíveis com a função Bluetooth foram certificadas como estando em conformidade com a Norma Bluetooth seguindo o procedimento prescrito pela Bluetooth SIG. Contudo, poderá não ser possível essas unidades comunicarem com o telemóvel, consoante o tipo de telemóvel.



## Registrar e ligar a unidade Bluetooth

É necessário registar o leitor de áudio Bluetooth ou o telemóvel nesta unidade, antes de utilizar a função Bluetooth.

É possível registar até 5 unidades Bluetooth.

**1 Toque em [Menu] em qualquer ecrã.**

**2 Toque em [SETUP / Conf].**

É apresentado o ecrã SETUP Menu.

**3 Toque em [Bluetooth].**

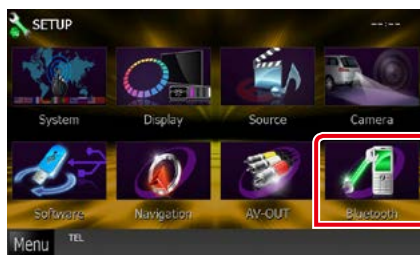

É apresentado o ecrã Bluetooth SETUP.

Consulte a seguinte secção para cada configuração.

- **Registrar a unidade Bluetooth** [\(P.73\)](#)
- **Ligar a unidade Bluetooth** [\(P.73\)](#)

## Registrar a unidade Bluetooth

### 1 Toque em [Search / Procura].

É apresentado o ecrã Searched Device List.

#### NOTA

- Não pode registar a unidade Bluetooth se estiver a utilizar as seguintes fontes: iPod, áudio Bluetooth, APPS, aha. Se pretender registar a unidade Bluetooth enquanto utiliza uma das fontes anteriormente indicadas, envie o pedido de ligação a partir da unidade Bluetooth e registe-a.
- Não é possível registar um novo dispositivo se já existirem 5 unidades Bluetooth registadas. Apague registos não necessários. Consulte [Ligar a unidade Bluetooth \(P.73\)](#).
- Não é possível apresentar a lista de dispositivos com ligação quando a fonte em recepção é áudio aha ou Bluetooth.
- Esta unidade é compatível com a função Easy Pairing (emparelhamento fácil) da Apple. Quando um iPod touch ou iPhone é ligado a este aparelho, é apresentado um diálogo de autenticação. A execução da operação de autenticação nesta unidade ou num smartphone iOS regista o smartphone como um dispositivo Bluetooth.

### 2 Seleccione uma unidade Bluetooth para registar a partir da lista.



#### NOTA

- Se a unidade não puder ser procurada no passo 1, pode procurar novamente a unidade tocando em [Search / Procura] no ecrã acima.
- Não é possível procurar num dispositivo Bluetooth enquanto a fonte for áudio aha; iHeartRadio ou Bluetooth.
- Toque em [Cancel / Cancelar] para cancelar a procura da unidade Bluetooth.

### 3 Introduza o código PIN do telemóvel.

É apresentado o ecrã Selecção de perfil.

## Ligar a unidade Bluetooth

### 1 Toque no nome do dispositivo que pretende ligar.

É apresentado o ecrã Selecção de perfil.

#### NOTA

- Se o ícone estiver iluminado, significa que a unidade utilizará esse dispositivo.

### 2 Defina cada perfil da seguinte forma.

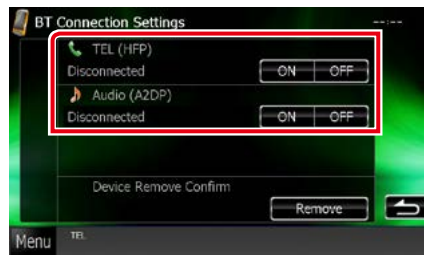

#### TEL (HFP)

Significa que o dispositivo é um telemóvel.

#### Audio (A2DP) / Áudio (A2DP)

Significa que o dispositivo é um leitor de áudio ou um telemóvel com leitor de áudio.

#### NOTA

- Se um dispositivo foi emparelhado, a unidade Bluetooth não pode ser ligada a partir do dispositivo emparelhado.
- Tocar em [Remove / Retirar] de [Device Remove Confirm / Confirmar remoção do dispositivo] remove as informações de registo. Depois de tocar na tecla, surge uma mensagem de confirmação. Siga as instruções da mensagem e conclua a operação.

## Reproduzir um dispositivo de áudio Bluetooth

### Operação básica do Bluetooth

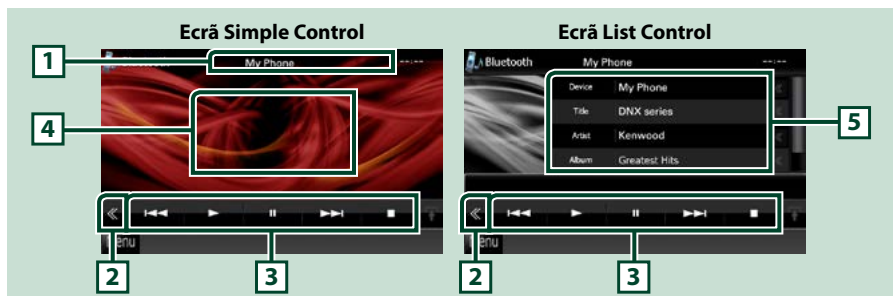

#### 1 Visualização de informações

Mostra o nome da informação da faixa. Se a informação não estiver disponível, é apresentado o nome do dispositivo.

#### 2 Tecla multifunção

Toque para mudar de menu multifunção.

#### 3 Menu multifunção

Funções de cada tecla:

- [**◀◀**] [**▶▶**]: Procura o conteúdo anterior/seguinte.\*
- [**▶**]: Reproduz.\*
- [**⏸**]: Pausa.\*
- [**■**]: Pára a reprodução.\*
- [**🔊** AUDIO]: Toque para visualizar o ecrã Audio Control. Consulte [Registar a unidade Bluetooth \(P.73\)](#).
- [**⚙** SETUP]: Toque para visualizar o ecrã SETUP Menu. Consulte [Configuração \(P.82\)](#).
- [**REAR** 🔊]: Toque para silenciar o altifalante traseiro.

#### 4 Área de comutação de controlo

Toque para alternar entre o ecrã Simple Control e List Control.

#### 5 Informação do ficheiro

Mostra a informação sobre o ficheiro actual.

\* Estes itens surgem apenas quando o leitor de áudio, compatível com o perfil AVRCP, está ligado.

#### NOTA

- Se as teclas de operação não forem apresentadas, opere a partir do leitor.
- Dependendo do telemóvel ou do leitor de áudio, pode ouvir e controlar o áudio mas a informação de texto pode não ser apresentada.
- Se o volume estiver demasiado baixo, aumente-o no seu telemóvel ou leitor de áudio.

## Utilizar a unidade mãos livres

Pode utilizar a função do telefone, ligando o telefone Bluetooth a esta unidade.

### Fazer uma chamada

#### 1 Pressione o botão <TEL>.

**DNX7**

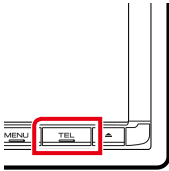

**DNX525DAB**

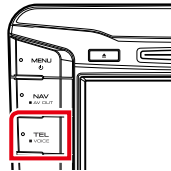

**DNX5250BT**

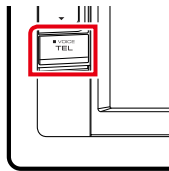

**DNX4**

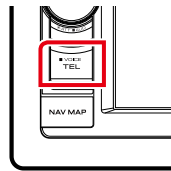

É apresentado o ecrã Hands Free.

#### NOTA

- Quando o registo do seu telemóvel estiver concluído, a respectiva lista telefónica é descarregada automaticamente para esta unidade.
- Podem ser registados até 600 números de telefone para cada telemóvel registado.
- É possível registar até 30 dígitos para cada número de telefone, juntamente com um máximo de 127 caracteres representativos de um nome. (127 é o número dos caracteres numéricos ou alfabéticos. Poderá ser possível introduzir menos caracteres dependendo do tipo de caracteres.)
- Dependendo do tipo do seu telemóvel, podem surgir as seguintes restrições:
  - Os dados da lista telefónica não podem ser descarregados normalmente.
  - Os caracteres na lista telefónica ficam distorcidos.
- Para cancelar o download dos dados da lista telefónica, opere o telemóvel.

#### 2 Seleccione um método de marcação.



Consulte a seguinte tabela para cada método.

#### Ligar introduzindo um número de telefone

- ① Toque em [ ].
- ② Introduza um número de telefone, utilizando as teclas numéricas.
- ③ Toque em [ ].

#### Ligar utilizando registos de chamadas

- ① Toque em [ ], [ ] ou [ ].
- ② Seleccione o número de telefone a partir da lista.
- ③ Toque em [ ].

#### Ligar utilizando a lista telefónica

- ① Toque em [ ].
- ② Seleccione o nome a partir da lista.\*1\*2
- ③ Seleccione o número a partir da lista.
- ④ Toque em [ ].

#### Ligar utilizando o número predefinido

- ① Toque em [Preset # / Mem #] para iniciar a marcação do número de telefone correspondente.
- ② Toque em [ ].

Continua

\*1 Pode ordenar a lista para começar com o carácter tocado.





- Os caracteres sem nome correspondente não serão apresentados.
- Durante a busca, procura-se um carácter não acentuado como “u” e não um carácter acentuado como “ü”.

\*2 Pode ordenar a lista por apelido ou primeiro nome. Para informações detalhadas, consulte [Configuração mãos-livres \(P.80\)](#).

#### NOTA

- Se tiver editado a lista telefónica no seu telemóvel, toque em “Download”, na parte superior da lista telefónica desta unidade, para a transferir a partir do seu telemóvel. A lista telefónica desta unidade é atualizada com os dados agora transferidos.
- Enquanto o seu automóvel está em movimento, algumas funções estão desactivadas por razões de segurança. As teclas associadas às funções desactivadas não funcionam quando são pressionadas.
- Os ícones de estado mostrados, tais como a bateria e a antena, podem não corresponder aos apresentados no telemóvel.
- Colocar o telemóvel no modo privado pode desactivar a função mãos livres.

## Receber uma chamada

1 Toque em [  ] para atender uma chamada ou em [  ] para rejeitar uma chamada recebida.

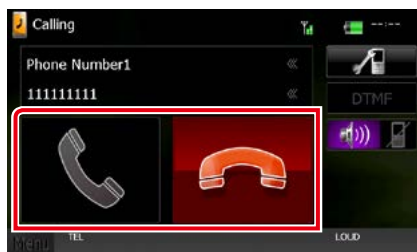

#### NOTA

- Quando estiver a monitorizar com a vista da câmara, este ecrã não é visualizado mesmo se receber uma chamada. Para visualizar este ecrã, pressione o botão <TEL> ou volte a colocar o botão de comutação do carro para a posição de condução.

## Operações durante uma chamada

### Ajustar o volume do receptor

#### DNX7250DAB

Pressione o botão <▼> ou <▲>.



#### DNX5250BT

Pressione o botão <▼> ou <▲>.

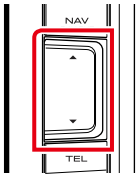

#### DNX525DAB

Rode o botão do volume.

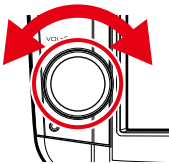

#### DNX4250DAB, DNX4250BT

Rode o botão do volume.

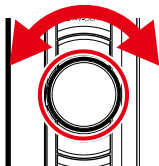

### Debitar o som de marcar

Toque em [DTMF] para visualizar o ecrã de introdução de sons.

Pode enviar tonalidades, tocando nas teclas correspondentes no ecrã.

### Mudar a saída de voz

Cada vez que se toca em [📞] / [📱] a saída da voz muda entre o telemóvel e o altifalante.

### Chamadas em espera

Se receber uma chamada enquanto está a ter outra chamada, pode atender a chamada recente, tocando em [📞]. A chamada actual fica em espera.

Sempre que tocar em [📞], a pessoa que está a telefonar muda.

Quando toca em [📱], a chamada actual termina e muda para a chamada em espera.

## Predefinir um número de telefone

Pode registar vários números de telefone utilizados nesta unidade.

- 1 Introduza o número que pretende registar no ecrã mãos-livres.

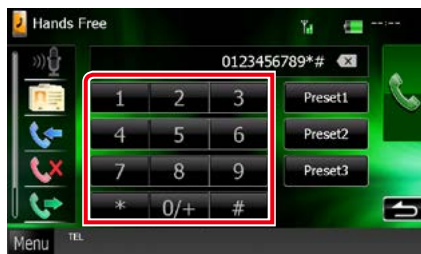

- 2 Toque em [Preset 1 / Mem 1], [Preset 2 / Mem 2], ou [Preset 3 / Mem 3] durante 2 segundos no ecrã Hands Free.

## Reconhecimento de Voz

Pode aceder à função de reconhecimento de voz do telemóvel ligado a esta unidade. Pode procurar por voz na lista telefónica do telemóvel. (A funcionalidade depende do telemóvel.)

- 1 Pressione o botão <TEL> durante 1 segundo.

### DNX7



### DNX525DAB

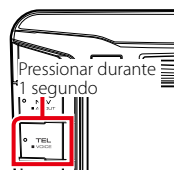

### DNX5250BT

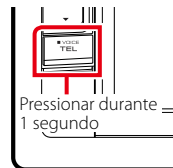

### DNX4



É apresentado o ecrã de Reconhecimento de voz.

- 2 Comece a falar.

### NOTA

- Pode utilizar a função de reconhecimento de voz tocando em [  ] no ecrã mãos-livres.

## Smartphone Link

Pode receber informações de trânsito e previsões meteorológicas da Garmin ligando o seu smartphone Android no qual a aplicação Smartphone Link está instalada nesta unidade.

### 1 Pressione o botão <NAV>.

**DNX7**



**DNX525DAB**

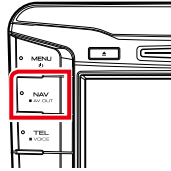

**DNX5250BT**

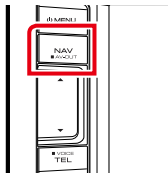

**DNX4**

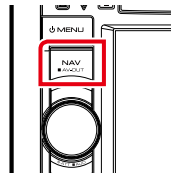

É apresentado o ecrã Navegação.

Toque em [Apps / Aplicações] no ecrã Menu Principal e, em seguida, no ícone do conteúdo pretendido

Para informações detalhadas, consulte o manual do sistema de navegação.

#### NOTA

- Instale a versão mais recente da aplicação Smartphone Link no seu Android. Procure "Smartphone Link" no Google play para encontrar e instalar a versão mais actual.
- Para saber como registar o dispositivo Bluetooth (Android), consulte [Registar a unidade Bluetooth \(P.73\)](#).



## Configuração mãos-livres

Pode executar várias configurações na função mãos-livres.

- 1 Toque em [Menu] em qualquer ecrã.
- 2 Toque em [SETUP / Conf].  
É apresentado o ecrã SETUP Menu.
- 3 Toque em [Bluetooth].

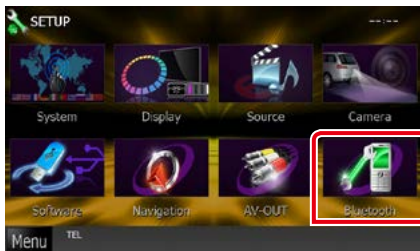

É apresentado o ecrã Bluetooth SETUP.

- 4 Toque em [TEL SET-UP] no ecrã Bluetooth SET-UP.

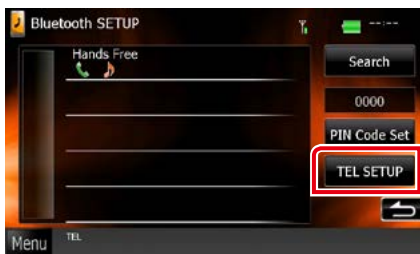

É apresentado o ecrã CONFIGURAÇÃO mãos-livres.

## 5 Defina cada item da seguinte forma.



### Bluetooth HF/Audio / Mãos-Livres Bluetooth / Áudio

Selecione os altifalantes para a saída de som do telemóvel (como a voz de chamada e o tom de toque) e o leitor de áudio Bluetooth.

**Front Only / Frente:** Reproduz a partir das colunas dianteiras.

**All / Todos (predefinição):** Reproduz a partir de todas as colunas.

### Auto Response / Resposta automática\*

Define um tempo de resposta automática para responder a uma chamada recebida.

**OFF (predefinição):** A resposta automática não está disponível.

**0-99:** Defina a duração do toque de chamada (segundos).

### Auto Pairing

Quando definido para "ON", a função Auto Pairing (emparelhamento automático) da Apple é activada de modo a registar automaticamente o iPod touch ou iPhone ligado a esta unidade.

**ON (predefinição):** Utiliza a função Auto Pairing da Apple.

**OFF:** Não utiliza a função Auto Pairing da Apple.

### **Phone Information Use / Utilizar informações de telefone**

Define se a lista telefónica e a lista de chamadas efectuadas, recebidas e não atendidas são utilizadas.

ON (predefinição): Sim.

OFF: Não.

### **Sort Order / Ordenar por**

Define o modo de organização da lista telefónica do telemóvel.

First / Primeiro: Ordena pelo primeiro nome.

Last / Último (predefinição): Ordena pelo apelido.

### **Echo Cancel Level / Nível de cancelamento de eco**

Ajusta o nível do cancelamento de eco.

A predefinição é "0".

### **Microphone Level / Nível microfone**

Ajusta a sensibilidade do microfone do telefone. A predefinição é "15".

### **Noise Reduction Level / Nível de redução de ruído**

Reduz os ruídos gerados pelo som ambiente sem alterar o volume do microfone. Utilize esta definição quando a voz da pessoa que está a telefonar não é clara. A predefinição é "-10".

### **[Restore / Restaurar]**

Repõe as configurações predefinidas.

**\* O intervalo para resposta automática definido nesta unidade ou o intervalo definido no telemóvel, o que for mais curto, é activado.**

# Configuração

## Configuração do ecrã do monitor

Pode ajustar a qualidade da imagem em vídeo iPod, ficheiro de imagem, ecrã menu, etc.

- 1 Toque na área inferior esquerda de qualquer ecrã durante 1 segundo, no mínimo.**

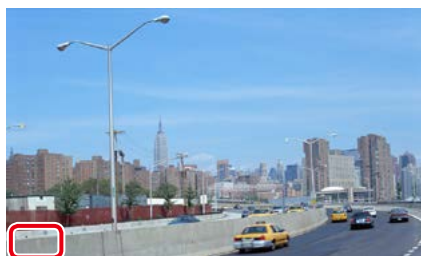

É apresentado o ecrã Screen Control.

- 2 Ajuste cada item da seguinte forma. iPod/ AV-IN/ Câmara**



### DVD/ USB/ SD



**Bright / BRILHO**  
**Tint / Coloração\***  
**Color / Cor\***  
**Contrast / CONTRASTE**  
**Black / Preto**  
**Sharpness / Nitidez\***

Ajuste cada item.

### Dimmer

Selecione o modo de atenuação da luz.

**ON:** A luz do ecrã e dos botões é atenuada.

**OFF:** A luz do ecrã e dos botões não é atenuada.

**SYNC (predefinição):** Activa ou desactiva a função de atenuação da luz quando o interruptor de controlo das luzes do veículo está ligado ou desligado.

**NAV-SYNC / SINC NAV:** Activa ou desactiva a função de atenuação da luz de acordo com a definição de visualização dia/noite da navegação.

### Mode / Modo\* (excepto USB/SD)

Selecione o modo de ecrã.

**Full / Cheio:** Modo de imagem integral

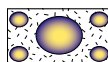

**Just / Justo:** Modo justificar imagem

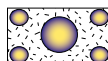

**Zoom:** Modo de zoom de imagem

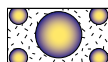

**Normal:** Modo de imagem normal

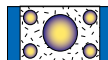

**\* Apenas ecrã de reprodução**

#### NOTA

- Os itens de ajuste são diferentes em função da fonte actual.
- Pode executar esta função apenas depois de activar o travão de estacionamento.
- A qualidade de imagem pode ser definida para cada fonte.

## Controlo da câmara de visão

### DNX7

Pode configurar a visualização quando está a ser utilizada uma câmara de visão CMOS série 3xx.

#### 1 Pressione o botão <AUD> durante 1 segundo.

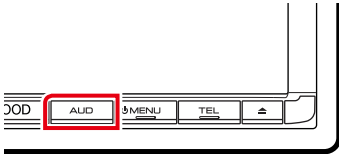

É apresentado o ecrã de visualização da câmara.

#### 2 Ajuste cada item da seguinte forma.

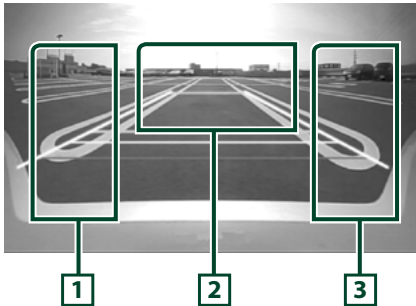

#### 1 Linha-guia

Cada toque permite alternar entre activação ou desactivação da visualização das linhas-guias.

#### 2 Mudar a câmara de visão

Cada toque permite alternar entre a visualização da imagem captada pela câmara de visão dianteira e pela câmara de visão traseira.

#### 3 Ângulo

Cada toque permite alterar os ângulos da câmara, pela seguinte ordem:

Visão super panorâmica/ Visão panorâmica/  
Visão superior/ Visão panorâmica + Visão cima/  
Visão canto

#### NOTA

- Os controlos da câmara de vídeo descritos acima podem não estar disponíveis, consoante as câmaras ligadas.
- [AUD Key Longer than 1 Second] tem de estar definido para "R-CAM"/ "CAM". Consulte [Interface do utilizador \(P.84\)](#).

## Configuração do sistema

#### NOTA

- Cada operação nesta secção pode ser iniciada a partir do menu multifunção.

#### 1 Toque em [Menu] em qualquer ecrã.

É apresentado o Top Menu.

#### 2 Toque em [SETUP / Conf].

#### 3 Toque em [System / Sistema].

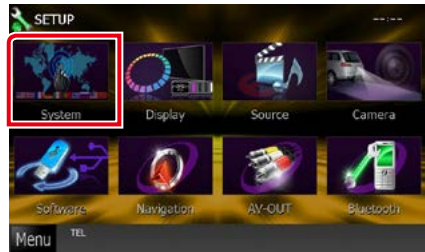

É apresentado o ecrã System Menu.

Consulte a seguinte secção para cada configuração.

- **Configuração da interface do utilizador** [\(P.84\)](#)
- **Ajuste do painel de toque** [\(P.86\)](#)
- **Configuração da segurança** [\(P.86\)](#)
- **Configuração da memória** [\(P.88\)](#)

## Interface do utilizador

Pode configurar os parâmetros da interface do utilizador.

### 1 Toque em [User Interface / Interface de utilizador] na lista.

É apresentado o ecrã User Interface.

### 2 Defina cada item da seguinte forma.



#### Beep / Sinal sonoro

Liga e desliga o som de toque nas teclas. A predefinição é "ON".

#### Language / Idioma

Selecciona o idioma utilizado para o ecrã de controlo e os itens de definição. Consulte [Configuração da língua \(P.85\)](#).

#### Text Scroll

Permite a deslocação da visualização do texto no ecrã Controlo da fonte. Selecciona entre "Auto"/"Once" (Uma Vez)/"OFF".

**Auto (predefinição):** Percorre o texto automaticamente.

**Once / Uma Vez:** Permite-lhe percorrer o texto automaticamente, apenas uma vez, quando actualizado.

**OFF:** Não percorre o texto automaticamente.

#### Drawer Close / Fechar gaveta

Define se o menu comum [\(P.24\)](#) deve ser fechado automaticamente. A predefinição é "Auto".

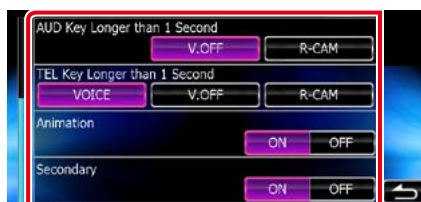

#### AUD Key Longer than 1 Second (Tecla AUD durante mais de 1 segundo) (DNX7250DAB/ DNX525DAB)

Pode definir a operação executada quando a tecla AUDIO é pressionada durante 1 segundo. Selecciona de entre "V.OFF"/"R-CAM"/"CAM".

**V.OFF (predefinição):** Desliga o ecrã.

**R-CAM (DNX525DAB):** Muda para a visualização de vídeo da câmara traseira.

**CAM (DNX7250DAB)\*2:** Muda para a visualização de vídeo da câmara dianteira/traseira.

#### TEL Key Longer than 1 Second (Tecla TEL durante mais de 1 segundo) (DNX5250BT/ DNX4250DAB/ DNX4250BT)

Pode definir a operação executada quando a tecla TEL é pressionada durante 1 segundo. Selecciona de entre "Voice" (Voz)/"V.OFF"/"R-CAM".

**Voice / Voz (predefinição):** Apresenta o ecrã Reconhecimento de Voz [\(P.78\)](#).

**V.OFF:** Desliga o ecrã.

**R-CAM:** Muda para a visualização de vídeo da câmara traseira.

#### Animation / Animação

Define se a animação é apresentada. A predefinição é "ON".

#### Secondary / Segundo

Define se as informações de navegação devem ser visualizadas no ecrã áudio ou vice-versa. A predefinição é "ON".



#### Vehicle Information / Informações do veículo\*1

Apresenta as informações do veículo.

Esta função requer um adaptador comercial. Contacte o revendedor Kenwood para obter detalhes.

### **Beep for Parking distance control / Sinal sonoro para controlo da distância de estacionamento\*1 (DNX525DAB)**

Define se é emitido um tom de aviso quando o sensor de proximidade a bordo detecta um ser humano ou um objecto.

Contacte o revendedor Kenwood para obter detalhes.

### **USB Key Setting / Definição da chave USB (DNX525DAB)**

Define a fonte a comutar quando o botão <USB> é premido.

USB (predefinição): Muda para a fonte USB.

iPod: Muda para o iPod.

**\*1** Esta configuração está disponível quando um adaptador comercial está ligado.

**\*2** Quando define [Front Camera / Câmara Frontal] para OFF, o ecrã muda para a câmara da vista traseira e quando define para "CMOS-3xx"/"Other" (Outro), o ecrã muda para a câmara da vista frontal. Consulte [Configuração da câmara \(P.92\)](#).

## **Configuração da língua**

**1** Toque em [SET] de [Language / Idioma] no ecrã User Interface.

É apresentado o ecrã Language Setting.

**2** Defina cada item da seguinte forma.

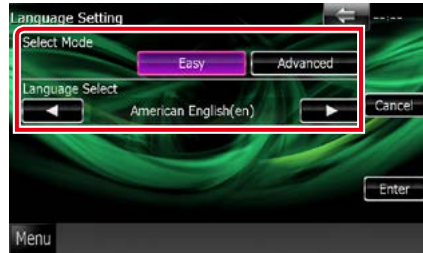

### **Select Mode / Modo selecção**

Selecciona o modo de selecção da língua.

Easy / Ligeira (predefinição): Selecciona um idioma facilmente.

Advanced / Avançado: Permite-lhe seleccionar línguas para os respectivos itens.\*

### **Language Select/ Seleccionar idioma**

Selecciona uma língua.

**\* Se seleccionar [Advanced / Avançado] no Select Mode, é apresentado o seguinte ecrã.**



GUI Language Select / Seleccionar idioma do guia na interface:

Selecciona a língua de visualização utilizada no ecrã de controlo, entre outros.

Navigation Language Select / Seleccionar idioma de navegação:

Selecciona o idioma utilizado na navegação.

**Continua**

Text Language Select / Selecção da Linguagem do Texto:

Selecciona a língua utilizada para os textos das etiquetas (informação de música).

### 3 Toque em [Enter / Entrar].

#### NOTA

- Para cancelar a configuração da língua, toque em [Cancel / Cancelar].

## Ajuste do painel de toque

### 1 Toque em [Touch / Toque] no ecrã System Menu.

É apresentado o ecrã Touch Panel Adjustment.

### 2 Siga as instruções no ecrã e toque no centro de cada .

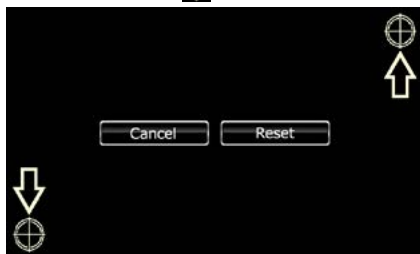

#### NOTA

- Para cancelar o ajuste do painel de toque, toque em [Cancel / Cancelar].
- Para repor no estado inicial, toque em [Reset / Iniciar].

## Configuração de segurança

Pode configurar um código de segurança, para proteger o seu sistema receptor contra o roubo.

#### NOTA

- Quando a função código de segurança é activada, o código não pode ser alterado e a função não pode ser cancelada. Note que o código de segurança pode ser definido como um número de 4 dígitos à sua escolha.

### 1 Toque em [Security / Segurança] no ecrã System Menu.

É apresentado o ecrã Security.

### 2 Toque em [ON] de [SI / IS].



#### NOTA

- DNX7250DAB, DNX5250BT, DNX525DAB  
Se "SI" estiver activado, o indicador SI no painel frontal pisca quando o painel é desprendido. A predefinição é "ON".
- DNX4250DAB, DNX4250BT  
Se "SI" estiver activado, o indicador SI no painel frontal pisca quando a ignição do veículo é desligada. A predefinição é "ON".

### 3 Toque em [SET] de [Security Code Set / Definir código de segurança].

#### NOTA

- Se já tiver completado o registo do código, [CLR] é apresentado.

### 4 Introduza um código de segurança com quatro dígitos e toque em [Enter / Entrar].

### 5 Volte a introduzir o mesmo código e toque em [Enter / Entrar].

O código de segurança é registado.

**NOTA**

- Se introduzir um código diferente do seu código de segurança, o ecrã volta ao passo 4 (para a primeira introdução de código).
- Se tiver pressionado o botão <Reset> ou se tiver desligado o Receptor da bateria, introduza o código de segurança correcto, idêntico ao que introduziu no passo 4 e toque em [Enter / Entrar]. Pode utilizar o seu receptor.



## Definir memória

Podem-se memorizar as definições de Audio Control, AV-IN SETUP, Camera e Audio SETUP. As definições memorizadas podem ser chamadas a qualquer momento. Por exemplo, mesmo quando as definições forem apagadas devido à substituição da bateria, podem ser restauradas.

### 1 Toque em [SETUP Memory / CONFIGURAÇÃO da memória] no ecrã System Menu.

É apresentado o ecrã SETUP Memory.

### 2 Siga as instruções apresentadas no ecrã.

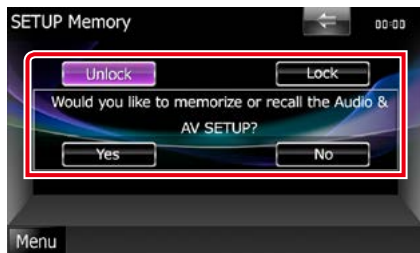

#### [Lock / Fech] / [Unlock / Abre] \*

Bloqueia ou desbloqueia as definições de AV-IN SETUP e Audio SETUP.

#### Yes / Sim

Memoriza ou chama as definições.

#### No / Não

Cancela a função ou a memorização.  
O ecrã do menu da configuração surge novamente.

\* Com [Lock / Fech] seleccionado não é possível alterar as definições de AV-IN SETUP e Audio SETUP.  
Além disso, a marca de chave bloqueada é visualizada sob cada ícone de definição no menu de configuração.

### 3 Siga as instruções apresentadas no ecrã.

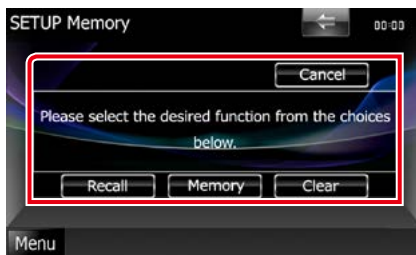

#### Recall / Chamar

Chama as definições memorizadas.

#### Memory / Memória

Memoriza as definições actuais.

#### Clear / Limpar

Apaga as definições actualmente memorizadas.

#### Cancel / Cancelar

Sai de memorizar/chamar definições.

## Configuração do ecrã

- 1 Toque em [Menu] em qualquer ecrã.
- 2 Toque em [SETUP / Conf].  
É apresentado o ecrã SETUP Menu.
- 3 Toque em [Display / Visualizar].

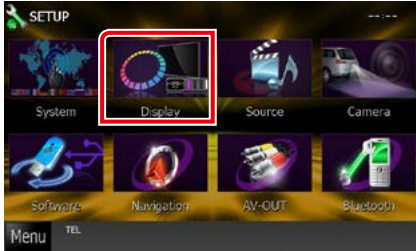

É apresentado o ecrã Display Menu.  
Consulte a seguinte secção para cada configuração.

- **Controlo do ângulo do monitor **DNX7**** [\(P.89\)](#)
- **Ajuste da cor do painel** [\(P.90\)](#)
- **Mudança da imagem de fundo** [\(P.91\)](#)

## Controlo do ângulo do monitor **DNX7**

Pode ajustar a posição do monitor.

- 1 Toque em [Angle / Ângulo] no ecrã Display Menu.

É apresentado o ecrã Angle setup.

- 2 Dos números abaixo, seleccione o que representa a sua definição de ângulo pretendida.



A predefinição é "0".

### NOTA

- Pode guardar o ângulo de monitor actual como o ângulo durante a desactivação. Toque em [Memory / Memória] quando o ângulo pretendido é seleccionado.

## Coordenadas de cor do painel

Pode definir a cor de iluminação do ecrã e dos botões.

Os itens seleccionáveis variam consoante a unidade.

### 1 Toque em [Color / Cor] no ecrã Display Menu.

É apresentado o ecrã Color.

### 2 Toque em [SET] de [Panel Color Coordinate / Coordenar cores do painel].



É apresentado o ecrã Panel Color Coordinate.

#### NOTA

- Pode tocar em [SET] ou [Initialize / Iniciar] quando [Panel Color Scan / Pesquisa das cores do painel] está definido para OFF.
- Toque em [Initialize / Iniciar] para restaurar as predefinições.

### 3 Toque na cor pretendida.



## Registar uma cor original

Pode registar a sua cor original.

### 1 Toque em [Adjust / Ajuste] no ecrã Panel Color Coordinate.

É apresentado o ecrã Panel Color RGB Coordinate.

### 2 Utilize [◀] e [▶] para ajustar cada valor de cor.

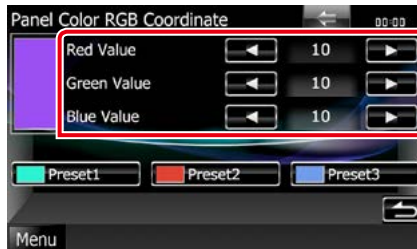

### 3 Toque na tecla predefinida pretendida durante 2 segundos.

## Pesquisa das cores do painel

Pode definir a cor do painel de forma a que analise constantemente o espectro de cores.

### 1 Toque em [ON] de [Panel Color Scan / Pesquisa das cores do painel] no ecrã Color.

Panel Color Scan é definido para ON.

## Mudança da imagem de fundo

Pode carregar uma imagem a partir do dispositivo USB ligado e defini-la como imagem de fundo.

Antes de efectuar este procedimento, é necessário ligar o dispositivo que contém a imagem a carregar.

### 1 Toque em [Background / Fundo] no ecrã Display Menu.

É apresentado o ecrã Background.

### 2 Toque em [STANDBY].

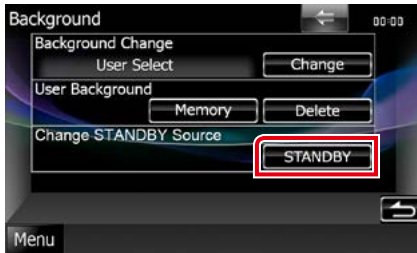

### 3 Toque em [Memory / Memória] de [User Background / Fundo do utilizador].

É apresentado o ecrã User Background File Select.

### 4 Seleccione a imagem a carregar.

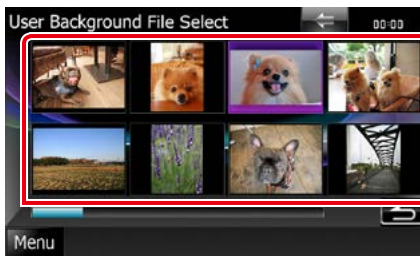

### 5 Toque em [Enter / Entrar].

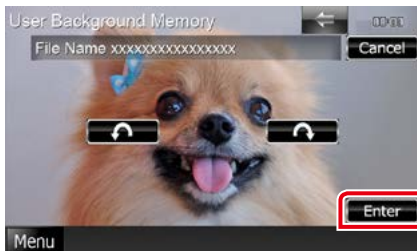

A imagem seleccionada é carregada e a visualização regressa ao ecrã Background.

#### NOTA

- Tochar em [↻] roda no sentido contrário ao dos ponteiros do relógio.
- Tochar em [↻] roda no sentido dos ponteiros do relógio.

### 6 Toque em [Change / Alterar] de [Background Change / Alterar fundo] no ecrã Background.

### 7 Seleccione uma imagem para o fundo e toque em [Enter / Entrar].

#### NOTA

- Consulte [Suportes e ficheiros reproduzíveis \(P.116\)](#) para obter informações sobre especificações de imagem compatíveis.
- Tochar em [Delete / Eliminar] no ecrã Background elimina a imagem de fundo. Depois de tochar na tecla [Delete / Eliminar], surge uma mensagem de confirmação. Siga as instruções da mensagem e conclua a operação.

## Configuração de navegação

Pode definir os parâmetros de navegação.

- 1 **Toque em [Menu] em qualquer ecrã.**
- 2 **Toque em [SETUP / Conf].**  
É apresentado o ecrã SETUP Menu.
- 3 **Toque em [Navigation / Navegação].**

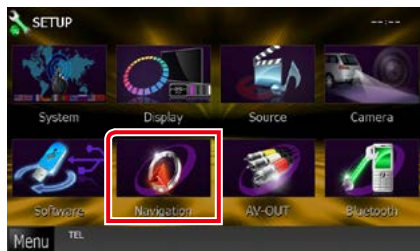

É apresentado o ecrã Navigation SETUP.

- 4 **Defina cada item da seguinte forma.**



### NAV Interrupt Speaker / Interruptor do altifalante NAV

Selecione as colunas utilizadas para o comando de voz do sistema de navegação.

**Front L / Frente Esq.:** Utiliza a coluna dianteira esquerda para o comando de voz.

**Front R / Frente Dir.:** Utiliza a coluna dianteira direita para o comando de voz.

**Front All / FrenteT (predefinição):** Utiliza as duas colunas dianteiras para o comando de voz.

### NAV Voice Volume / Volume de voz NAV

Ajusta o volume do comando de voz do sistema de navegação. A predefinição é "20".

### NAV Mute / Silêncio NAV

Desliga o som dos altifalantes traseiros durante o comando de voz do sistema de navegação. A predefinição é "ON".

## Configuração da câmara

Pode definir os parâmetros da câmara.

- 1 **Toque em [Menu] em qualquer ecrã.**
- 2 **Toque em [SETUP / Conf].**  
É apresentado o ecrã SETUP Menu.
- 3 **Toque em [Camera].**

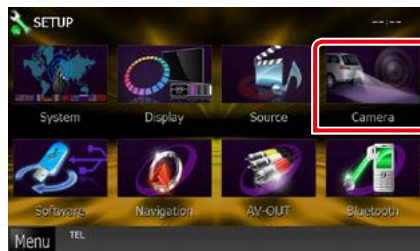

É apresentado o ecrã Camera SETUP.

- 4 **Defina cada item da seguinte forma.**



### Rear Camera / Câmara traseira\*1 **DNX7**

Selecciona o tipo de câmara traseira a utilizar.

CMOS-3: Quando está ligada a câmara CMOS de série 300 com ID 1.

Other / Outro (predefinição): Quando está ligada a outra câmara.

### R-CAM Interruption / Interrupção R-CAM

Define um método para a mudança da visualização. Os valores de definição são ON e OFF.

ON: Comuta para a visualização de vídeo da câmara traseira quando muda para marcha-atrás ou prime o botão <AUD> (**DNX7**) / <AUDIO> (DNX525DAB) / <TEL> (DNX5250BT **DNX4**) durante 1 segundo\*4.

OFF (predefinição): Comuta para a visualização de vídeo da câmara traseira quando prime o botão <AUD> (**DNX7**) / <AUDIO> (DNX525DAB) / <TEL> (DNX5250BT **DNX4**) durante 1 segundo\*4.

### R-CAM Settings / Ajuste da Câmara Traseira\*2 **DNX7**

Ajusta a câmara CMOS de série 300 com ID 1. Para informações detalhadas, consulte o manual de instruções da sua câmara.

### Front Camera / Câmara Frontal\*1 **DNX7**

Selecciona o tipo de câmara frontal a utilizar.

CMOS-3: Quando está ligada a câmara CMOS série 300 com ID 2.

Other / Outro: Quando está ligada a outra câmara.

OFF (predefinição): Quando a câmara frontal não é utilizada.

### F-CAM Settings / Ajuste da Câmara Frontal\*3 **DNX7**

Ajusta a câmara CMOS de série -300 com ID 2. Para informações detalhadas, consulte o manual de instruções da sua câmara.

**\*1 Estas definições podem ser modificadas apenas quando o travão de estacionamento está accionado.**

**\*2 Esta definição pode ser modificada apenas quando o travão de estacionamento está accionado e a CMOS de série 300 seleccionada.**

**\*3 Esta definição pode ser modificada apenas quando o travão de estacionamento está accionado e a “Câmara Frontal” está definida como uma CMOS série 300.**

**\*4 [TEL Key Longer than 1 Second ] ou [AUD Key Longer than 1 Second ] tem de estar definido para “R-CAM”/“CAM”. Consulte [Interface do utilizador \(P.84\)](#).**

## Informação de software

Verifique a versão do software desta unidade.

- 1 **Toque em [Menu] em qualquer ecrã.**
- 2 **Toque em [SETUP / Conf].**  
É apresentado o ecrã SETUP Menu.
- 3 **Toque em [Software].**

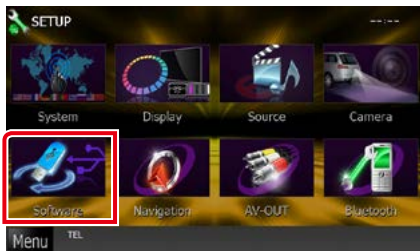

É apresentado o ecrã Software Information.

- 4 **Confirme a versão de software. Toque em [Update / Actualizar], se necessário.**

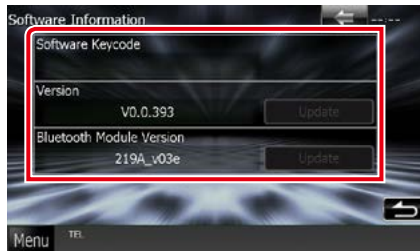

### NOTA

- Para saber como actualizar o software, consulte o manual do procedimento de actualização relevante, fornecido com o software.

## Ajuste de entrada AV

Pode definir os parâmetros de entrada AV.

- 1 **Toque em [Menu] em qualquer ecrã.**
- 2 **Toque em [SETUP / Conf].**  
É apresentado o ecrã SETUP Menu.
- 3 **Toque em [Source / Fonte].**

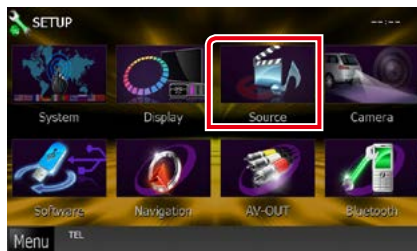

- 4 **Toque em [AV-IN SETUP / Ajuste AV-IN] na lista.**

É apresentado o ecrã AV-IN SETUP.

- 5 **Defina cada item da seguinte forma.**



### TV Tuner Control / Controlo de sintonizador TV

É definido quando liga o sintonizador TV à entrada AV.

ON: É definido para ON quando liga o sintonizador TV para terceiros. O nome de AV-IN é definido para TV. Se ligar o sintonizador TV efectuado por DOS e ver TV, pode efectuar algumas operações simples tocando no ecrã deste aparelho.

OFF (predefinição): Defina para OFF quando não ligar o sintonizador TV para terceiros.

### AV-IN1 Name / Nome AV-IN1 AV-IN2 Name / Nome AV-IN2

Define o nome a ser visualizado quando selecciona um sistema que está ligado pela porta AV INPUT. A predefinição é "VIDEO".

## Configuração da interface da saída AV

Pode seleccionar uma fonte AV a ser debitada na porta AV OUTPUT. A predefinição é "VIDEO1".

- 1 Toque em [Menu] em qualquer ecrã.**
- 2 Toque em [SETUP / Conf].**  
É apresentado o ecrã SETUP Menu.
- 3 Toque em [AV-OUT / SAÍDA AV].**

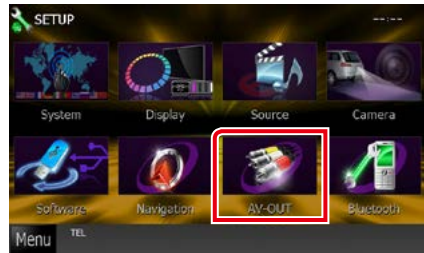

É apresentado o ecrã AV-OUT Interface.

- 4 Toque em [◀] ou [▶] para definir [AV-OUT] para VIDEO1, DISC, iPod, USB ou OFF.**

#### NOTA

- "USB" pode ser seleccionado como uma fonte de saída AV apenas quando o iPod está ligado a este aparelho com KCA-IP202. Para a definição da ligação, consulte [Configuração da ligação de iPod/iPhone \(P.56\)](#).



## Controlar o áudio

### NOTA

- Cada operação nesta secção pode ser iniciada a partir do menu multifunção.

Pode ajustar as várias definições, como o balanço áudio ou o nível de subwoofer.

### 1 Toque em [Menu] em qualquer ecrã.

### 2 Toque em [Audio].

É apresentado o ecrã Audio.

Consulte a seguinte secção para cada configuração.

- Definir o áudio ([P.96](#))
- Controlar o áudio ([P.100](#))
- Controlar o equalizador ([P.100](#))
- Efectuar o controlo de zona ([P.102](#))
- Definir efeito de som ([P.103](#))
- Definir posição de escuta ([P.105](#))

## Definir o áudio

### 1 Toque em [Audio SETUP].



É apresentado o ecrã Audio SETUP.



Consulte a seguinte secção para cada configuração.

- Configuração dos altifalantes ([P.97](#))
- Configuração do seu tipo de automóvel ([P.98](#))
- Selecção DSP ([P.99](#))

## Configuração de altifalantes

Pode seleccionar um tipo de altifalante e o seu tamanho para obter os melhores efeitos sonoros.

Quando o tipo e o tamanho dos altifalantes forem definidos, é definida automaticamente a rede de crossover dos altifalantes.

### 1 Toque em [Speaker Select / Seleção de altifalante] no ecrã Audio SETUP.

É apresentado o ecrã Speaker Select.



### 2 Toque no altifalante que pretende ajustar e defina cada item da seguinte maneira.



#### Tweeter **DNX7**

Pode definir o Tweeter quando está a seleccionar os altifalantes dianteiros.  
None (Nenhum), Small (Pequeno), Middle (Médios), Large (Grande)

#### X'over / Filtro

Apresenta o ecrã de configuração de crossover dos altifalantes.

Pode ajustar a configuração do crossover que foi definida automaticamente quando seleccionou o tipo de altifalante.

Para informações detalhadas, consulte [Definir rede crossover \(P.98\)](#)

### 3 Seleccione um tamanho de altifalante através de [◀] e [▶]. O tamanho de altifalante varia consoante o tipo de altifalante e a unidade.

#### Frete

OEM, 8 10 12 cm, 13 cm, 16 cm, 17 cm, 18 cm, 4x6, 5x7, 6x8, 6x9, 7x10

#### Trás

None, OEM, 8 10 12 cm, 13 cm, 16 cm, 17 cm, 18 cm, 4x6, 5x7, 6x8, 6x9, 7x10

#### Subwoofer

None, 16 cm, 20 cm, 25 cm, 30 cm, 38 cm over

#### NOTA

- Seleccione "None" (Nenhum) se não dispuser de altifalantes.

### Definir rede crossover

Pode definir uma frequência de crossover para as colunas.

**1 Toque no altifalante para definir o crossover no ecrã Speaker Select.**

**2 Toque em [X'over / Filtro].**

É apresentado o ecrã X'over.

**3 Defina cada item da seguinte forma.**

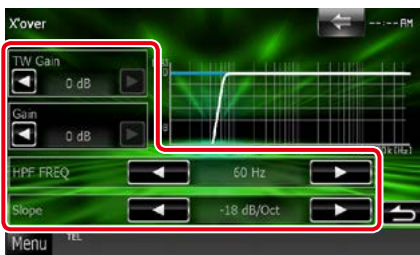

#### **TW (Tweeter) Gain / Ganho TW (Tweeter)\*1 DNX7**

Ajusta o nível do tweeter. (Quando o dianteiro é seleccionado no ecrã de selecção de altifalantes)

#### **Gain / Ganho DNX7**

Ajusta o altifalante dianteiro, altifalante traseira ou o nível de subwoofer.

#### **Phase / Fase \*2**

Define a fase da saída do subwoofer.

A fase é invertida 180 graus quando definida como "Reverse". (Quando o subwoofer é seleccionado no ecrã Speaker Select)

#### **HPF FREQ / FPA FREQ**

Ajuste de filtro de passa altos. (Quando a coluna dianteira ou traseira é seleccionada no ecrã de selecção de altifalantes)

#### **LPF FREQ / FPB FREQ**

Ajuste de filtro de passa baixos. (Quando o subwoofer é seleccionado no ecrã Speaker Select)

#### **Slope / Inclinação\*3**

Define uma inclinação de crossover.

\*1 Apenas quando o "Tweeter" está definido para "Small" (Pequeno), "Middle" (Médios), "Large" (Grande) em <Configuração de altifalantes>.

\*2 Apenas quando o "Subwoofer" está definido para um modo que não "None" (Nenhum) em <Configuração de altifalantes>.

\*3 Só quando "LPF FREQ" (FPB FREQ)/"HPF FREQ" (FPA FREQ) estiver definido para um modo que não "Through/Passagem" em <X'over / Filtro>.

### Configuração do tipo de carro

Pode configurar o tipo de automóvel e rede de altifalantes, etc.

**1 Toque em [Car Type / Tipo de carro] no ecrã Audio SETUP.**

É apresentado o ecrã Car Type.

**2 Selecciona na lista o seu tipo de automóvel.**



#### **NOTA**

- Se o seu tipo de automóvel for seleccionado, o Alinhamento do tempo de atraso é definido automaticamente (para ajuste da temporização da saída de som para cada canal) de forma a obter os melhores efeitos de Surround.

## Configuração da localização dos altifalantes

**1** No ecrã **Car Type**, toque em **[Location / Localização]**.

É apresentado o ecrã **Speaker Location**.

**2** Seleccione a localização dos altifalantes através de **[▶]**.



### Front Speaker / Coluna dianteira

Selecione a localização entre "Door" (Porta)/"On Dash" (No tablier)/"Under Dash" (Debaixo do tablier).

### Rear Speaker / Coluna traseira

Selecione a localização entre "Door" (Porta)/"Rear Deck" (Chapeleira), "2nd Row" (2ª fila)/"3rd Row" (3ª fila) (monovolume, carrinha).

## Seleção DSP

Pode seleccionar se pretende utilizar o Sistema DSP (Digital Signal Processor).

**1** Toque em **[Bypass]** ou **[Through / Passagem]** de **[DSP Select / Seleccionar DSP]** no ecrã **Audio SETUP**.



### Bypass

O DSP não produz efeitos.

### Through / Passagem

O DSP produz efeitos.

### NOTA

- Quando o modo está definido para [Bypass], o Sistema DSP não pode ser ajustado.

## Controlar o áudio geral

### 1 Toque em [Audio Control / Controlo áudio].



### 2 Defina cada item da seguinte forma.



#### Fader #

#### Balance # / Balanço #

Ajusta o balanço do volume na área seleccionada.

[◀] e [▶] permitem ajustar o balanço do volume à esquerda e à direita.

[▲] e [▼] permitem ajustar o balanço do volume à frente e atrás.

#### Volume Offset / Compensação de volume\*

Ajusta com precisão o volume da fonte actual para minimizar a diferença de volume entre fontes diferentes.

#### Subwoofer Level / Nível do subwoofer

Ajusta o volume do subwoofer. Esta definição não está disponível quando o subwoofer está definido como "None". Consulte [Configuração de altifalantes \(P.97\)](#).

#### Bass Boost / Aumento de graves

Define o nível do reforço dos graves entre "OFF"/"Level1"/"Level2"/"Level3".

\* Se aumentou primeiro o volume e depois o diminuiu usando "Volume Offset" (Compensação de volume), o som gerado ao mudar repentinamente para outra fonte poderá ser muito elevado.

## Controlo do equalizador

Podemos ajustar o equalizador seleccionando a configuração optimizada para cada categoria.

### 1 Toque em [Equalizer / Equalizador].



É apresentado o ecrã Equalizer.

## Operação

### Controlar curvas EQ

- 1 **Selecione a curva EQ entre [Natural], [Rock], [Pops], [Easy / Ligeira], [Top40], [Jazz], [Powerful / Potente], [iPod] e [User / Utilizador].**



#### NOTA

- [iPod] está disponível apenas com a fonte iPod presente.

### Controlar manualmente o equalizador

Esta definição não pode ser efectuada com [iPod] seleccionado no ecrã Equalizer.

- 1 **Toque em [EQ] no ecrã Equalizer.**
- 2 **Toque no ecrã e defina Graphic Equalizer como pretendido.**

### DNX7



### DNX5 DNX4



#### Gain level (área dentro da caixa verde clara)

Ajuste o nível de ganho tocando em cada barra de frequência.

Tocar em [◀], [▶], [▲] e [▼] também permite ajustar o nível. Utilize [◀] e [▶] para seleccionar uma frequência e [▲] e [▼] para definir o nível.

#### EQ INIT / INIC. EQ

Regressa ao nível anterior de ajuste do nível de ganho.

#### Flat / Plana

A curva de tom fica nivelada.

#### Bass EXT / EXT Bass (configurações de graves expandidos)

Quando definido como ON, frequências inferiores a 62,5 Hz são configuradas para o mesmo nível de ganho que a de 62,5 Hz.

#### Loudness

Define as quantidades de reforço dos sons altos e baixos.

**DNX7** "OFF", "Low" (Baixo), "High" (Alto)

**DNX5 DNX4** "OFF", "ON"

#### SW Level / Nível INT.

Ajusta o volume do subwoofer. Esta definição não está disponível quando o subwoofer está definido como "None". Consulte [Configuração de altifalantes \(P.97\)](#).

## Controlo de zona

Pode seleccionar fontes diferentes para as posições dianteira e traseira no veículo.

### 1 Toque em [Zone Control].



É apresentado o ecrã Zone Control.

### 2 Toque em [Dual Zone / Zona dupla].



### 3 Defina cada fonte da seguinte forma.



#### [▶] (Front Source / Fonte Frente, Rear Source / Fonte Trás)

Selecione a fonte áudio para cada uma.

#### [▼], [▲] (Rear VOL. / VOL. traseiro)

Ajusta o volume do canal traseiro.

#### [Single Zone / Zona simples]

Tocar para desactivar a função dual zone.

#### NOTA

- Quando o som da coluna traseira estiver comutado, a fonte áudio que é debitada no terminal AV OUTPUT também é comutada para a mesma fonte.
- Quando a função dual zone está activada (ON), não estão disponíveis as seguintes funções.
  - Débito do subwoofer
  - Nível de Subwoofer/Reforço de graves [\(P.100\)](#)
  - Controlo de equalizador/Melhor espaço **DNX7**/Posição de escuta [\(P.100, 103, 105\)](#)
  - ontrolo Bypass DSP /Configuração Altifalante/Configuração de Tipo de Carro [\(P.99, 97, 98\)](#)
- As diferentes fontes do iPod/iPhone (aplicações) não podem ser definidas em separado como a fonte frontal e a fonte traseira. Apenas uma fonte (aplicação) só pode ser definida como as fontes frontais e traseiras.

## Efeito de som

Pode definir efeitos de som.

- 1 Toque em [Sound Effect / Efeito sonoro].



É apresentado o ecrã Sound Effect.



Consulte a seguinte secção para cada configuração.

- Definir o potenciador de espaço **DNX7** [\(P.103\)](#)
- Definir o equalizador de condução [\(P.104\)](#)
- Configuração da elevação **DNX7** [\(P.104\)](#)
- Configurar realizer ou supreme **DNX7** [\(P.105\)](#)

## **DNX7** Potenciador de espaço

- 1 Toque em [Space Enhancer / Melhorar espaço] no ecrã Sound Effect.



É apresentado o ecrã Space Enhancer.

- 2 Toque em [Small / Pequeno], [Large / Grande] ou [OFF].

Cada valor de definição indica o ambiente sonoro.

### NOTA

- Esta definição não está disponível durante a fonte de sintonizador de rádio HD.



## Definição do equalizador de condução

A qualidade de som é ajustada automaticamente.

### 1 Toque em [ON] ou [OFF] de [Drive Equalizer+].



DNX7250DAB:

A qualidade de som é otimizada automaticamente para satisfazer os requisitos da velocidade actual do carro por GPS.

DNX5250BT, DNX525DAB, DNX4250DAB,

DNX4250BT:

A qualidade de som é otimizada automaticamente para satisfazer os requisitos do nível de volume actual.

## DNX7 Nível

Pode praticamente aumentar a posição do som ouvida a partir dos altifalantes.

### 1 Toque em [Elevation / Nível] no ecrã Sound Effect.



É apresentado o ecrã Elevation.

### 2 Seleccione o nível de elevação entre [High / Alto], [Low / Baixo] e [OFF].

## DNX7 Realizer e Supreme

Pode restaurar o som perdido devido à compressão do áudio para um som realista.

### 1 Toque no ecrã do ecrã Sound Effect.



#### Realizer

O Realizer melhora o som e reforça as baixas frequências (reforço de graves).

Selecione um nível entre "OFF"/"Level1"/"Level2"/"Level3".

#### Supreme

Activa/desactiva a função Supreme.

Tecnologia para extrapolar e suplementar com um algoritmo proprietário a gama de alta frequência que é cortada durante a codificação.

Esta função funciona em fontes DVD MEDIA, USB e iPod.

## Posição de escuta

Pode ajustar os efeitos de som consoante a sua posição de escuta.

### 1 Toque em [Position / Posição].



É apresentado o ecrã Position.

### 2 Seleccione a posição de escuta entre [Front R / Frente Dir.], [Front L / Frente Esq.], [Front All / FrenteT] e [All / Todos], através de [◀] e [▶].



## Controlo de posição DTA

Pode afinar ao pormenor a sua posição de escuta.

- 1 No ecrã **Position**, toque em **[Adjust / Ajuste]**.
- 2 **Selecione o altifalante que pretende ajustar, tocando no ícone de altifalante.**



- 3 Defina DTA da seguinte forma.



[◀], [▶]

Ajuste as definições da posição DTA.

### Gain / Ganho

Toque para ajustar o ganho de cada altifalante.

### NOTA

- Efectue a afinação do tempo de atraso da saída de altifalante aqui indicada, para obter um ambiente mais adequado ao seu veículo.
- Se especificar a distância a partir do centro da posição de escuta actual para cada altifalante, o tempo de atraso será calculado e definido automaticamente.
  - ① Determine o centro da posição de escuta definida actual como o ponto de referência.
  - ② Meça as distâncias desde o ponto de referência aos altifalantes.
  - ③ Calcule as diferenças entre a distância do altifalante mais afastado e a dos outros altifalantes.
  - ④ Introduza as diferenças calculadas no passo ③ para os altifalantes individuais.
  - ⑤ Ajuste o ganho para os altifalantes individuais. Uma imagem de som será transferida para o altifalante com um ganho maior.

Exemplo: Quando [Front All / FrenteT] está seleccionado como a posição de escuta

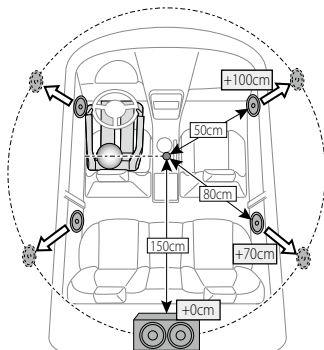



## Controlo remoto

Esta unidade pode ser operada através do controlo remoto.

O controlo remoto é o acessório opcional (KCA-RCDV331).

### ⚠ CUIDADO

- Coloque o controlo remoto num local onde não se desloque durante operações de travagem ou outras. Poderão ocorrer situações perigosas se o controlo remoto cair e ficar preso sob os pedais durante a condução.
- Não deixe a pilha perto de fogo ou debaixo de luz do sol directa. Poderá provocar num incêndio, explosão ou gerar demasiado calor.
- Não recarregue, não faça curto-circuito, parta ou aqueça as pilhas nem as coloque no fogo. Tais acções podem fazer com que as pilhas percam líquido. Se o líquido entornado entrar em contacto com os seus olhos ou com a roupa, lave imediatamente com água e consulte um médico.
- Coloque as pilhas fora do alcance das crianças. Se, apesar das baixas probabilidades, uma criança engolir as pilhas, consulte imediatamente um médico.

## Instalação das pilhas

Se o controlo remoto não funcionar ou só funcionar a curta distância, é possível que as pilhas estejam esgotadas.

Nesse caso, substitua ambas as pilhas por pilhas novas.

- 1 Coloque duas pilhas tamanho “AAA”/“R03” com os pólos ⊕ e ⊖ correctamente alinhados, de acordo com a ilustração dentro do compartimento.**

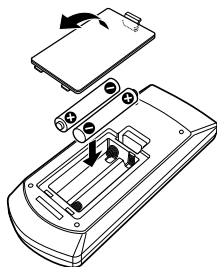

## Funções dos botões do controlo remoto

### Mudar o modo de operação

As funções controladas pelo controlo remoto variam consoante a posição do interruptor de modo.

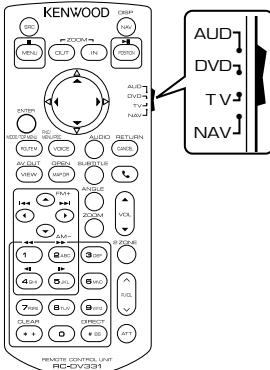

#### Modo AUD

Altere para este modo quando controla uma fonte seleccionada ou fonte do sintonizador, etc.

#### Modo DVD

Mude para este modo ao reproduzir um suporte de disco, incluindo DVD, VCD e CD.

#### Modo NAV

Mude para este modo ao controlar a função de navegação.

#### NOTA

- Quando controlar um leitor que não está integrado na unidade, seleccione o modo "AUD".

### Modo de procura directa

Com o controlo remoto, pode aceder directamente ao ficheiro pretendido, à faixa, ao capítulo, etc., introduzindo o número correspondente ao conteúdo.

#### NOTA

- Esta operação não pode ser efectuada em dispositivos USB e iPod.

### 1 Pressione o botão <#BS> repetidamente, até o conteúdo pretendido ser apresentado.

Os conteúdos disponíveis são diferentes consoante a fonte.

#### DVD

Número do título/Número do capítulo/Tempo de reprodução/Número do item\*

\* Esta função poderá não estar disponível em alguns discos ou cenas.

#### VCD 1.X e 2.X (PBC OFF)

Número da faixa

#### VCD 2.X (PBC Ligado)

Número da cena/número

#### CD de música

Número da faixa/Tempo de reprodução

#### Ficheiros áudio

Número da pasta/Número do ficheiro

#### Radio

Valor da frequência

### 2 Com o teclado numérico, introduza o número do conteúdo que pretende reproduzir.

### 3 Para DVD ou VCD, pressione o botão <ENTER>.



Para CD áudio ou ficheiros áudio, pressione o botão <POSITION>.

Para rádio, pressione o botão <◀▶> ou <▶▶>.

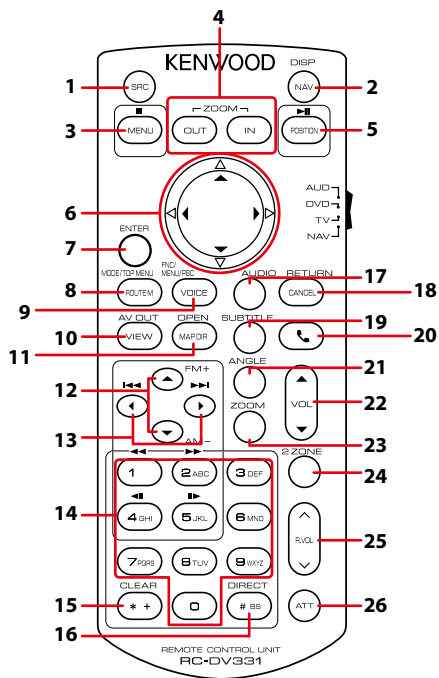
O conteúdo que introduziu é reproduzido.



Designação da tecla	Posição do interruptor de modo	Função
1 SRC	—	Muda para a fonte a ser reproduzida. No modo mãos-livres, desliga o telefone.
2 NAV	—	Muda entre os ecrãs de navegação e de fonte.
3 MENU	DVD	Pára a reprodução e memoriza o último ponto em que o disco parou. O último ponto é eliminado premindo duas vezes.
	NAV	Mostra o Menu principal.
4 OUT, IN	NAV	Aumenta ou diminui a proporção do zoom no mapa.
5 POSITION	AUD, DVD	Coloca a faixa ou ficheiro em pausa e retoma a reprodução premindo duas vezes. Com a fonte rádio no modo AUD, muda o modo de busca.
	NAV	Mostra a posição actual.
6 Tecla do cursor	DVD	Movê o cursor no menu DVD.
	NAV	Movê o cursor ou desloca o mapa.
7 ENTER	AUD, DVD	Realiza a função seleccionada.
	NAV	<ul style="list-style-type: none"> <li>Regista a posição seleccionada.</li> <li>Realiza a função seleccionada.</li> </ul>
8 ROUTE M	AUD	O modo do ecrã muda cada vez que prime esta tecla durante a reprodução vídeo.
	DVD	Volta para o menu principal DVD.
	NAV	Mostra o menu Opções do Route.

	<b>Designação da tecla</b>	<b>Posição do interruptor de modo</b>	<b>Função</b>
<b>9</b>	VOICE	AUD	Liga/desliga o ecrã de navegação.
		DVD	Mostra o menu DVD. Liga ou desliga o controlo de reprodução enquanto reproduz o VCD.
		NAV	Activa o comando de voz.
<b>10</b>	VIEW	AUD, DVD	Muda para a fonte AV a ser reproduzida.
		NAV	Alterna entre as visualizações dos mapas a 2D e a 3D.
<b>11</b>	MAP DIR	AUD, DVD	<b>DNX7</b> Muda o ângulo do ecrã sempre que é pressionado.
		NAV	Alterna entre as visualizações do mapa direcção de navegação e navegação para norte.
<b>12</b>	▲/▼	AUD, DVD	Selecciona a pasta a ser reproduzida. Com a fonte rádio em modo AUD, muda as bandas a receber.
<b>13</b>	◀▶	AUD, DVD	Selecciona a faixa ou o ficheiro a ser reproduzido. Com a fonte rádio em modo AUD, muda para as estações emisoras recebidas pela unidade.
<b>14</b>	Teclado numérico	AUD	Especifica o número a procurar na procura directa. Para informações detalhadas sobre o modo de procura directa, consulte <a href="#">Modo de procura directa (P.109)</a> .
		DVD	<ul style="list-style-type: none"> <li>• Pressione [1] [2] para avançar/recuar rápido. Muda a velocidade do avançar/recuar rápido cada vez que prime esta tecla.</li> <li>• Pressione [4] [5] para avançar/recuar lento. Muda a velocidade de reprodução lenta cada vez que pressiona esta tecla.*</li> </ul> *apenas DVD
<b>15</b>	* +	DVD	Apaga o número.
<b>16</b>	# BS	AUD, DVD	Muda para o modo de procura directa. Para informações detalhadas sobre o modo de procura directa, consulte <a href="#">Modo de procura directa (P.109)</a> .
<b>17</b>	AUDIO	DVD	Muda a língua da voz cada vez que prime esta tecla.
<b>18</b>	CANCEL	DVD	Mostra o ecrã anterior.
		NAV	Cancela as operações.
<b>19</b>	SUBTITLE	DVD	Muda a língua das legendas.
<b>20</b>		–	Quando é recebida uma chamada, permite atendê-la.
<b>21</b>	ANGLE	DVD	Muda o ângulo da imagem cada vez que prime esta tecla.
<b>22</b>	Vol ▲▼	–	Ajusta o volume.
<b>23</b>	ZOOM	DVD	Muda a escala de zoom (2, 3, 4, Off) sempre que pressiona esta tecla.
<b>24</b>	2 ZONE	AUD, DVD	Liga e desliga a função de zona dual.
<b>25</b>	R.VOL 	–	Ajusta o volume na parte de trás quando a função zona dual está ligada.
<b>26</b>	ATT	–	Premir a tecla uma vez permite baixar o volume.
		–	Premir a tecla duas vezes repõe o nível de volume anterior.



# Resolução de problemas

## Problemas e Soluções

Se ocorrer algum problema, comece por verificar se consta da seguinte tabela.

- Algumas funções desta unidade poderão ser desactivadas através dos ajustes feitos.
- O que poderá parecer uma avaria na unidade poderá resultar de uma ligeira falha de operação ou erro de cablagem.

### Sobre as definições

Problema	Causa	Solução
<ul style="list-style-type: none"><li>• Não é possível definir o subwoofer.</li><li>• Não é possível definir a fase do subwoofer.</li><li>• Não existe débito do subwoofer.</li><li>• Não é possível definir o filtro passa-baixo.</li><li>• Não pode configurar o filtro de passagem elevada.</li></ul>	Subwoofer não definido para ON.	Defina o subwoofer para ON. Consulte <a href="#">Configuração de altifalantes (P.97)</a> .
	Função dual zone activada.	Defina a função dual zone para OFF. Consulte <a href="#">Controlo de zona (P.102)</a> .
<ul style="list-style-type: none"><li>• Não é possível seleccionar o destino de saída da subfonte na zona dual.</li><li>• Não é possível ajustar o volume dos altifalantes traseiros.</li></ul>	Função dual zone desactivada.	Defina a função dual zone para ON. Consulte <a href="#">Controlo de zona (P.102)</a> .
	Função dual zone activada.	Defina a função dual zone para OFF. Consulte <a href="#">Controlo de zona (P.102)</a> .
<ul style="list-style-type: none"><li>• Não é possível configurar o equalizador.</li><li>• Não consegue definir a rede crossover.</li></ul>	“DSP Select” (Seleccionar DSP) está definido para “Bypass”.	Defina “DSP Select” (Seleccionar DSP) para “Through” (Passagem). Consulte <a href="#">Seleção DSP (P.99)</a> .

### Sobre as operações áudio

Problema	Causa	Solução
Má recepção de rádio.	A antena do carro não está esticada.	Estique totalmente a antena.
	O fio de controlo da antena não está ligado.	Ligue o fio correctamente. Consulte “Ligação” no Guia de iniciação rápida.
Impossível reproduzir ficheiros áudio guardados num disco.	“CD Read” (Ler CD) está definido para “2”.	Definir “CD Read” (Ler CD) para “1”. Consulte <a href="#">Configuração do disco (P.36)</a> .
Impossível seleccionar uma pasta.	A função de reprodução aleatória está activada.	Desactive a função de reprodução aleatória.
Impossível executar a reprodução repetida durante a reprodução VCD.	A função PBC está activada.	Desactive a função PBC.

Problema	Causa	Solução
O disco especificado não é reproduzido, mas um outro é-o em vez dele.	O disco está muito sujo.	Limpe o disco. Consulte <a href="#">Precauções com o manuseamento de discos (P.4)</a> .
	O disco está muito riscado.	Experimente outro disco.
O som é interrompido quando está a ser reproduzido um ficheiro de áudio.	O disco está riscado ou sujo.	Limpe o disco. Consulte <a href="#">Precauções com o manuseamento de discos (P.4)</a> .
	A condição de gravação é má.	Grave o ficheiro novamente ou utilize outro disco.

## Outros

Problema	Causa	Solução
O tom do sensor de toque não soa.	A ficha preout está a ser utilizada.	O som sensor de toque não pode ser debitado pela ficha preout.

## Mensagens de erro

Quando a unidade não é operada correctamente, a causa da falha é apresentada como a mensagem no ecrã.

Mensagem de erro	Causa	Solução
Protect / Proteger	O circuito de protecção foi activado porque o cabo da coluna sofreu um curto-circuito ou entrou em contacto com o chassis do carro.	Ligue ou isole o fio do altifalante, conforme o adequado, e pressione o botão <Reset> <a href="#">(P.115)</a> .
Hot Error / Erro de temperatura	Quando a temperatura interna desta unidade sobe acima dos 60°C ou mais, o circuito de protecção é activado e poderá não ser possível operar a unidade.	Utilize novamente a unidade depois de reduzir a respectiva temperatura.
Mecha Error / Erro mecânico	O leitor de discos está a funcionar mal.	Ejecte o disco e tente inseri-lo de novo. Contacte o concessionário Kenwood se esta indicação continuar a piscar ou se o disco não puder ser ejectado.
Disc Error / Erro de disco	Foi inserido um disco que não pode ser reproduzido.	Mude o disco. Consulte <a href="#">Suportes e ficheiros reproduzíveis (P.116)</a> .
Read Error / Erro de leitura	O disco está muito sujo.	Limpe o disco. Consulte <a href="#">Precauções com o manuseamento de discos (P.4)</a> .
	O disco está ao contrário.	Coloque o disco com a etiqueta voltada para cima.
Region Code Error / Erro de código de região	O disco que quer reproduzir tem um código de região que não pode ser reproduzido nesta unidade.	Consulte <a href="#">Códigos de região no mundo (P.122)</a> ou tente outro disco.

Mensagem de erro	Causa	Solução
Parental Level Error / Erro de nível parental	O disco que quer reproduzir tem um nível de bloqueio parental mais alto do que aquele que definiu.	Defina o nível parental. Consulte <a href="#">Nível parental (P.36)</a> .
Error 07–67	A unidade não está a funcionar correctamente por algum motivo.	Pressione o botão Reset da unidade. Se a mensagem "Error 07–67" não desaparecer, dirija-se ao revendedor Kenwood mais próximo.
No Device / Sem dispositivo (dispositivo USB, leitor áudio Bluetooth)	O dispositivo USB está seleccionado como fonte embora não esteja nenhum dispositivo USB ligado.	Mude a fonte para qualquer outra que não USB/iPod. Ligue um dispositivo USB e mude novamente a fonte para USB.
Disconnected / Desligado (iPod)	O iPod/leitor de áudio Bluetooth está seleccionado como fonte, embora não esteja nenhum iPod/leitor de áudio Bluetooth ligado.	Mude a fonte para qualquer outra que não iPod/Bluetooth. Ligue um iPod/leitor de áudio Bluetooth e mude novamente a fonte para iPod/Bluetooth.
No Media file / Sin archivo de medios	O dispositivo de USB ligado não contém ficheiros de áudio reproduzíveis. O suporte reproduzido não tem dados áudio gravados que a unidade consiga reproduzir.	Consulte <a href="#">Suportes e ficheiros reproduzíveis (P.116)</a> e tente outro dispositivo USB.
USB Device Error!! / Erro do dispositivo USB!!	É atribuída ao dispositivo USB ligado uma maior capacidade do que aquela que é permitida.	Verifique o dispositivo USB. Poderão ter ocorrido problemas com o dispositivo USB ligado. Altere a fonte para qualquer fonte diferente de USB. Remova o dispositivo USB.
Authorization Error / Erro de autorização	A ligação ao iPod falhou.	<ul style="list-style-type: none"> <li>• Remova o iPod e volte a ligá-lo.</li> <li>• A unidade não suporta o iPod.</li> </ul> Consulte <a href="#">Compatibilidade iPod/iPhone (P.118)</a> .
Update your iPod / Actualize o iPod	O software do iPod é uma versão antiga, que a unidade não suporta.	A unidade pode não suportar o modelo de iPod ligado. Verifique se está instalada a versão mais recente de software do iPod. Consulte <a href="#">Compatibilidade iPod/iPhone (P.118)</a> .
Navigation Error. Please turn on power again later.	O erro de comunicação ocorreu devido a temperaturas extremamente baixas.	Ligue de novo a alimentação depois de aquecer o interior do carro.
Antenna Error / Error de antena	A antena está em curto-circuito e o circuito de protecção foi activado.	Verifique a antena de Rádio Digital. Se for utilizada uma antena passiva sem amplificador, defina Antenna Power para "OFF".

## Reinicializar a unidade

Se a unidade ou a unidade ligada não funcionar correctamente, reinicialize-a.

### 1 Pressione o botão <Reset>.

A unidade retoma as definições de fábrica.

#### DNX7250DAB

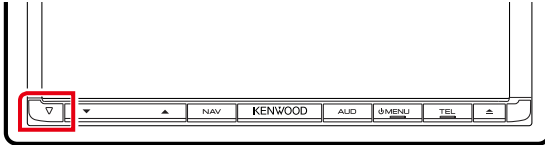

#### DNX5250BT

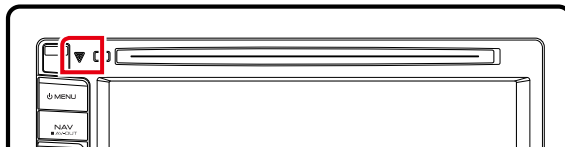

#### DNX525DAB

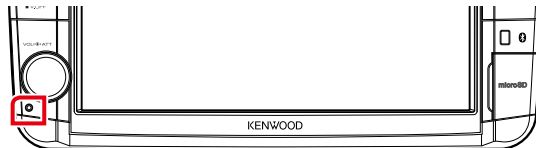

#### DNX4250DAB/ DNX4250BT



### NOTA

- Retire o dispositivo USB antes de pressionar o botão <Reset>. Pressionar o botão <Reset> com o dispositivo USB ligado pode danificar os dados armazenados no dispositivo USB. Para saber como desligar o dispositivo USB, consulte [Como reproduzir suportes \(P.17\)](#).
- Quando liga a unidade depois da reinicialização, aparece o ecrã Configuração inicial (Initial SETUP). Consulte [Configuração inicial \(P.15\)](#).

# Anexo

## Suportes e ficheiros reproduzíveis

Pode reproduzir vários tipos de suportes e de ficheiros nesta unidade.

### Lista de disco reproduzíveis

Tipos de disco	Padrão	Suporte	Observação
DVD:	DVD Vídeo	○	
	DVD Áudio	×	
	DVD-VR	×	
	DVD-R* <sup>1</sup>	○	• Reprodução MP3/WMA/AAC/MPEG1/MPEG2/DivX • Reprodução Multi-fronteiras/Multi-sessões (A reprodução depende das condições de autorização)
	DVD-RW	○	
	DVD+R	○	
	DVD+RW	○	
	DVD-R DL (Camada dupla)	○	Apenas formato vídeo
	DVD+R DL (Camada dupla)	○	
	DVD-RAM	×	
CD	CD áudio* <sup>1</sup>	○	CD-TEXT
	CD-ROM	○	• Reprodução MP3/WMA/AAC/MPEG1/MPEG2
	CD-R	○	• Suporta Multi-sessão.
	CD-RW	○	• Não suporta pacote de escrita.
	DTS-CD	×	
	CD vídeo (VCD)	○	
	Super CD vídeo	×	
	CD de imagens	×	
	CD-EXTRA	△	Só pode reproduzir a sessão de música do CD.
	HDCD	○	
	CCCD	×	
Outros	Dualdisc (CD de um lado e DVD do outro)	×	
	Super CD áudio	△	Só reproduz o lado do CD.

\*<sup>1</sup> Incompatível com discos de 8 cm (3 polegadas).

○ : reprodução possível.

△ : reprodução parcialmente possível.

×

 : reprodução impossível.

#### NOTA

- Ao comprar conteúdos compatíveis com DRM, verifique o código de registo em [DivX\(R\) VOD \(P.59\)](#). O código muda sempre que um ficheiro com o código apresentado é reproduzido e protegido contra cópias.
- O formato DivX só pode ser reproduzido a partir de um suporte de disco DVD.

## ■ Utilização de DualDisc

Ao reproduzir um "DualDisc" nesta unidade, a superfície do disco que não é reproduzida pode ficar riscada ao inserir ou ejectar o disco. Como a superfície do CD de música não está conforme o padrão de CD, a reprodução é impossível.

(Um "DualDisc" é um disco que contém numa superfície sinais padrão DVD e na outra sinais de CD de música.)

## ■ Sobre o formato do disco

O formato do disco deve ser um dos seguintes.

- ISO 9660 Nível 1/2
- Joliet
- Romeo
- Long file name

## ■ Sobre ficheiros

**São suportados os seguintes ficheiros áudio, vídeo e de imagem.**

### ■ Ficheiros áudio

- AAC-LC (.m4a)
- MP3 (.mp3)
- WMA (.wma)
- PCM linear (WAVE) (.wav)  
Apenas dispositivo de armazenamento em massa USB
- FLAC (.flac)  
Apenas dispositivo USB de classe de armazenamento em massa

#### NOTA

- Se as músicas de um CD normal e de outros sistemas de reprodução forem gravadas no mesmo disco, só o sistema de reprodução gravado primeiro é reproduzido.
- WMA e AAC abrangido por DRM, não pode ser reproduzido.
- Mesmo que os ficheiros áudio sejam compilados com as normas indicadas anteriormente, a reprodução pode ser impossível dependendo dos tipos ou condições dos suportes ou do dispositivo.
- Um manual online sobre ficheiros áudio está disponível em, [www.kenwood.com/cs/ce/audiofile/](http://www.kenwood.com/cs/ce/audiofile/). O manual online contém notas e informações detalhadas inexistentes neste manual. Certifique-se de que lê também o manual online.

## ■ Ficheiros vídeo

- MPEG1 (.mpg, .mpeg, .m1v\*)  
\*Apenas dispositivo USB de classe de armazenamento em massa
- MPEG2 (.mpg, .mpeg, .m2v\*)  
\*Apenas dispositivo USB de classe de armazenamento em massa
- DivX (.divx, .div, .avi)  
Apenas DVD
- H.264/MPEG-4 AVC (.mp4, .m4v)  
Apenas dispositivo de classe de armazenamento em massa USB
- WMV 9 (.wmv, .m2ts)  
Apenas dispositivo de classe de armazenamento em massa USB

## ■ Ficheiros de imagem

Só podem ser apresentados os ficheiros de imagem que estejam em dispositivos USB.

Não são suportados ficheiros guardados em suportes de disco.

- JPEG (.jpg, .jpeg)
- PNG (.png)
- BMP (.bmp)

#### NOTA

- BMP e PNG só podem ser definidos como fundos de ecrã.

## ■ Ordem de reprodução dos ficheiros

No exemplo da hierarquia de pastas/ficheiros apresentada abaixo, os ficheiros são reproduzidos na ordem de ① a ⑩.

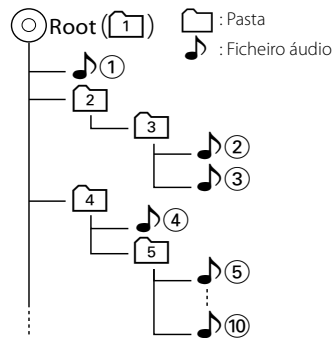

## Compatibilidade iPod/iPhone

Os seguintes modelos podem ser ligados a esta unidade.

Made for

- iPhone 5
- iPhone 4S
- iPhone 4
- iPhone 3GS
- iPhone 3G
- iPhone
- iPod touch (5th generation)
- iPod touch (4th generation)
- iPod touch (3rd generation)
- iPod touch (2nd generation)
- iPod touch (1st generation)
- iPod classic
- iPod with video
- iPod nano (7th generation)
- iPod nano (6th generation)
- iPod nano (5th generation)
- iPod nano (4th generation)
- iPod nano (3rd generation)

### NOTA

- Para mais informações sobre o cabo e adaptador necessários para a ligação ao iPod/iPhone, consulte [Operação básica de áudio/vídeo/imagem \(P.38\)](#).
- Para informações de conformidade sobre o software iPod/iPhone, acesse a [www.kenwood.com/cs/ce/ipod/](http://www.kenwood.com/cs/ce/ipod/).
- Ao ligar o seu iPod/iPhone a esta unidade com um cabo de ligação iPod opcional (KCA-iP202 ou KCA-iP102), pode alimentar o seu iPod/iPhone, bem como carregá-lo enquanto ouve música. Contudo, esta unidade tem que estar ligada.
- Se iniciar a reprodução depois de ligar o iPod, a música que estava a ser reproduzida pelo iPod é reproduzida primeiro.  
Neste caso, é apresentado "Reading" sem indicar um nome de pasta, etc. A alteração do elemento de procura apresentará um título correcto, etc.
- Quando o iPod está ligado a esta unidade, é apresentado "KENWOOD" ou "✓" no iPod, para indicar que não pode operá-lo.

## Compatibilidade com dispositivos USB

Pode utilizar um dispositivo de armazenamento em massa USB nesta unidade.

As palavras "dispositivo USB" mencionadas neste manual indicam um dispositivo com memória flash e os leitores de áudio digital podem ser reconhecidos como armazenamento em massa.

### ■ Sobre o sistema de ficheiros

O sistema de ficheiros deve ser um dos seguintes.

- FAT16
- FAT32

### NOTA

- Quando o dispositivo USB está ligado a esta unidade, pode ser carregado através do cabo USB.
- Instale o dispositivo USB num local em que não prejudique uma condução segura.
- Não é possível conectar um dispositivo USB através de um hub USB e Multi Card Reader.
- Faça cópias de segurança dos ficheiros áudio utilizado nesta unidade. Os ficheiros podem ser apagados consoante as condições de funcionamento do dispositivo USB.  
Da nossa parte, não haverá lugar a qualquer compensação por danos decorrentes da perda dos dados armazenados.
- Não é fornecido nenhum dispositivo USB com a unidade. Deverá adquirir um dispositivo USB disponível no mercado.
- Quando ligar o dispositivo USB, recomendamos a utilização do CA-U1EX (opção). (Contudo, a corrente de alimentação máxima do CA-U1EX é de 500 mA.) Não é possível garantir uma reprodução normal caso não seja utilizado o cabo USB compatível.

## Compatibilidade com cartão SD **DNX7** e cartão microSD **DNX5**

Esta unidade tem capacidade para reproduzir cartões de memória SD/SDHC **DNX7** ou cartões de memória microSD/microSDHC **DNX5** que estejam em conformidade com a norma SD ou SDHC.

É necessário um adaptador especial para utilizar um cartão miniSD, cartão miniSDHC, cartão microSD ou cartão microSDHC.

Não é possível utilizar o cartão multimédia (MMC).



## Itens indicadores da barra de estado

Apresenta-se abaixo uma lista dos indicadores visualizados na barra de estado do ecrã.

O estado actual desta unidade é indicado na barra.



Barra de estado

### ■ Geral

#### **ATT**

O atenuador está activo.

#### **DUAL**

A função dual zone está activada.

#### **TEL**

Indica o estado da ligação da unidade mãos-livres Bluetooth.

- Branco: Ligado
- Cor-de-laranja: Desligado

#### **LOUD DNX5 DNX4**

A função Controlo da sonoridade está activada.

#### **MUTE**

A função Mute está activada.

### ■ DVD/CD

#### **FO-REP**

Função de repetição da pasta activada.

#### **IN**

Está inserido um disco.

- Branco: Está um disco dentro da unidade.
- Cor-de-laranja: Erro no leitor de disco

#### **VIDEO**

Identifica o ficheiro de vídeo.

#### **MUSIC**

Identifica o ficheiro de música.

#### **RDM**

A função de reprodução aleatória está activada.

#### **REP**

A função de repetição está activada.

### **C-REP**

A função de repetição de capítulo está activada.

### **T-REP**

A função de repetição de título está activada.

### ■ VCD

#### **1chLL/2chLL**

Identifica a saída de áudio esquerda do canal 1 ou 2.

#### **1chLR/2chLR**

Identifica a saída de áudio monofónica do canal 1 ou 2.

#### **1chRR/2chRR**

Identifica a saída de áudio direita do canal 1 ou 2.

#### **1chST/2chST**

Identifica a saída de áudio estéreo do canal 1 ou 2.

#### **LL**

Identifica a saída de áudio da esquerda.

#### **LR**

Identifica a saída de áudio monofónica.

#### **RR**

Identifica a saída de áudio da direita.

#### **STEREO**

Identifica a saída de áudio estéreo.

#### **PBC**

A função PBC está activada.

#### **SVCD**

Identifica o CD de Super Video.

#### **VER1**

A versão VCD é 1.

#### **VER2**

A versão VCD é 2.

#### **REP**

A função de repetição está activada.

### ■ USB

#### **FO-REP**

A função de repetição de pasta está activada.

#### **VIDEO**

Identifica o ficheiro de vídeo.

#### **MUSIC**

Identifica o ficheiro de música.

#### **PICTURE**

Identifica o ficheiro de imagem.

#### **RDM**

A função de reprodução aleatória está activada.

#### **REP**

A função de repetição está activada.

#### **PLST**

O modo de lista de reprodução está seleccionado.

### ■ iPod

#### **MUSIC**

Identifica o ficheiro de música.

#### **VIDEO**

Identifica o ficheiro de vídeo.

#### **RDM**

A função de reprodução aleatória está activada.

#### **A-RDM**

A função de reprodução aleatória de álbum está activada.

#### **REP**

A função de repetição está activada.

### ■ Rádio Digital

#### **Rádio Digital**

Rádio Digital em recepção.

#### **RDS**

Está a ser recebido Radio Data System.

#### **AUTO1**

O modo de busca está definido para AUTO1.

#### **AUTO2**

O modo de busca está definido para AUTO2.

#### **MANUAL**

O modo de busca está definido para MANUAL.

#### **MC**

É apresentado o serviço em recepção.

- Branco: É recebido o componente principal.
- Cor-de-laranja: É recebido o componente secundário.

### ■ Sintonizador

#### **AUTO1**

O modo de busca está definido para AUTO1.

#### **AUTO2**

O modo de busca está definido para AUTO2.

#### **MONO**

A função monofónica forçada está activada.

#### **AF**

A função de procura AF está activada.

#### **EON**

A estação Radio Data System está a enviar EON.

#### **Lo.S**

A função Busca local está activada.

#### **NEWS**

Está a decorrer a interrupção por boletim de notícias.

#### **RDS**

Indica o estado da estação Radio Data System quando a função AF está activada.

- Branco: Está a ser recebido Radio Data System.
- Cor-de-laranja: Não está a ser recebido Radio Data System.

#### **MANUAL**

O modo de busca está definido para MANUAL.

#### **ST**

Está a ser recebida uma transmissão estéreo.

#### **TI**

Indica o estado de recepção das informações de trânsito.

- Branco: Esta a receber IT.
- Cor-de-laranja: Não está a receber TP.

## Códigos de região no mundo

É atribuído um código de região aos leitores de DVD de acordo com o país ou área onde são comercializados, conforme indicado no mapa seguinte.

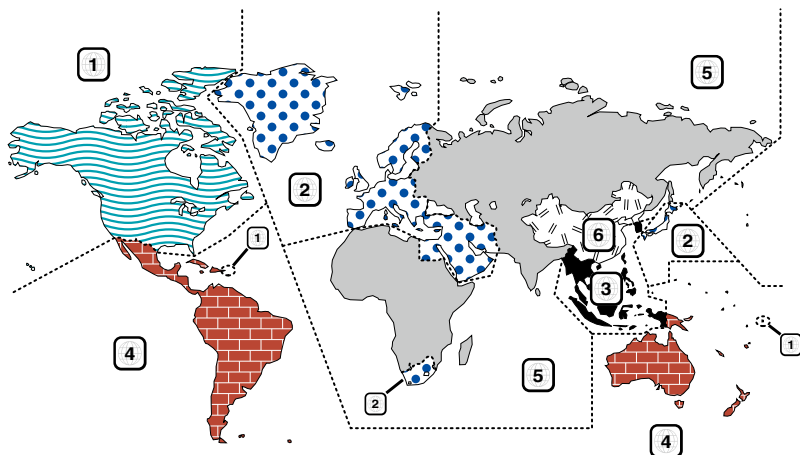

### ■ Marcas dos discos DVD



Indica o número de uma região. Um disco com esta marca pode ser reproduzido em qualquer leitor de DVD.



Indica o número de línguas gravadas em formato áudio. Podem ser gravadas até 8 línguas. Pode seleccionar a sua língua preferida.



Indica o número de línguas em que existem legendas gravadas. Podem ser gravadas até 32 línguas.



Se o DVD tiver cenas filmadas de vários ângulos, pode seleccionar o ângulo que prefere.

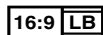

Indica o tipo de ecrã para a imagem. A marca à esquerda indica que uma imagem larga (16:9) está a ser visualizada numa televisão padrão com ecrã (4:3) com uma faixa sem nada no topo e no fundo do ecrã (letter box).

### ■ Marcas de regulação das operações

Com este DVD, algumas funções desta unidade, como a função de reprodução, poderão sofrer restrições dependendo do local onde o DVD está a reproduzir. Neste caso, as seguintes marcas irão aparecer no ecrã. Para mais informações consulte o manual do disco.

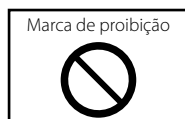

### ■ Discos com período limitado de utilização

Não deixe os discos com um período de utilização limitado nesta unidade. Se introduzir um disco que já tenha passado a validade, poderá não ser capaz de retirá-lo desta unidade.

## Códigos de língua DVD

Código e	Idioma
aa	Afar
ab	Abkhaziano
af	Africânder
am	Amharico
ar	Árabe
as	Assamês
ay	Aymara
az	Azerbaijanês
ba	Bashkir
be	Bielorusso
bg	Búlgaro
bh	Bihari
bi	Bislama
bn	Bengalês, Bangla
bo	Tibetano
br	Bretão
ca	Catalão
co	Corso
cs	Checo
cy	Galês
da	Dinamarquês
de	Alemão
dz	Butanês
el	Grego
en	Inglês
eo	Esperanto
es	Espanhol
et	Estónio
eu	Basco
fa	Persa
fi	Finlandês
fj	Fiji
fo	Faroês
fr	Francês
fy	Frísio
ga	Irlandês
gd	Celta Escocês
gl	Galego
gn	Guarani
gu	Gujarati
ha	Hausa
he	Hebreu
hi	Hindu
hr	Croata
hu	Húngaro
hy	Arménio

Código e	Idioma
ia	Interlingua
ie	Interlingue
ik	Inupiak
id	Indonésio
is	Islandês
it	Italiano
ja	Japonês
ju	Javanês
ka	Georgianês
kk	Kazakistanês
kl	Greenlandês
km	Cambodjano
kn	Kannada
ko	Coreano
ks	Cashmiranês
ku	Kurdistanês
ky	Kirguizanês
la	Latim
lb	Luxemburguês
ln	Lingala
lo	Laociano
lt	Lituanês
lv	Lapão, Latviano
mg	Malaguês
mi	Maori
mk	Macedónio
ml	Malayalam
mn	Mongolês
mo	Moldaviano
mr	Marathi
ms	Malaio
mt	Maltês
my	Burmanês
na	Nauru
ne	Nepalês
nl	Holandês
no	Norueguês
oc	Occitan
om	(Afan) Oromo
or	Oriya
pa	Punjabi
pl	Polaco
ps	Pashto, Pushto
pt	Português
qu	Quechua
rm	Reto-Romano

Código e	Idioma
rn	Kirundi
ro	Romeno
ru	Russo
rw	Kinyarwanda
sa	Sânscrito
sd	Sindhi
sg	Sangho
sh	Servo-Croata
si	Singalês
sk	Eslovaco
sl	Eslovénio
sm	Samoanês
sn	Shona
so	Somalês
sq	Albanês
sr	Sérvio
ss	Siswati
st	Sesotho
su	Sundanese
sv	Sueco
sw	Swahili
ta	Tamil
te	Telugu
tg	Tajik
th	Tailandês
ti	Tigrinya
tk	Turkmanês
tl	Tagalog
tn	Setswana
to	Tongan
tr	Turco
ts	Tsonga
tt	Tatar
tw	Twí
uk	Ucraniano
ur	Urdu
uz	Uzbek
vi	Vietnamês
vo	Volapuk
wo	Wolof
xh	Xhosa
yo	Yoruba
zh	Chinês
zu	Zulu

## Especificações

### ■ Secção do monitor

#### Tamanho da imagem

- DNX7250DAB, DNX525DAB
- : 6,95 polegadas (diagonal) panorâmica
- : 156,6 mm (L) x 81,6 mm (A)
- DNX5250BT, DNX4250DAB, DNX4250BT
- : 6,1 polegadas (diagonal) panorâmica
- : 136,2 mm (L) x 72,0 mm (A)

#### Sistema de visualização

- : Painel transparente TN LCD

#### Sistema da unidade

- : Sistema de matriz activa TFT

#### Número de pixels

- : 1.152.000 (800H x 480V x RGB)

#### Pixels efectivos

- : 99,99 %

#### Disposição dos pixels

- : Disposição em linha RGB

#### Luz de fundo

- : LED

### ■ Secção leitor DVD

#### Conversor D/A

- : 24 bit

#### Descodificador Áudio

- : PCM linear/ Dolby Digita/ MP3/WMA/ AAC

#### Descodificador Vídeo

- : MPEG1/ MPEG2/ DivX

#### Modulação e vibração

- : Abaixo do limite mensurável

#### Resposta de frequência

- 96 kHz : 20 – 20.000 Hz
- 48 kHz : 20 – 20.000 Hz
- 44,1 kHz : 20 – 20.000 Hz

#### Distorção harmónica total (1 kHz)

- : 0,010 % (1 kHz)

#### Relação S/N (dB)

- : 98 dB (DVD-Vídeo 96 kHz)

#### Gama dinâmica

- : 98 dB (DVD-Vídeo 96 kHz)

#### Formato do disco

- : DVD-Vídeo/ VIDEO-CD/ CD-DA

#### Frequência de amostragem:

- : 44,1/ 48/ 96 kHz

#### Número de bits de quantificação

- : 16/ 20/ 24 bit

### ■ Secção interface USB

#### Padrão USB

- : USB 2.0 alta velocidade

#### Sistema de ficheiros

- : FAT 16/ 32

#### Corrente de fornecimento de energia máxima

- ⚡ 1 A (5 V)

#### Conversor D/A

- : 24 bit

#### Descodificador Áudio

- : MP3/ WMA/ AAC/ WAV/ FLAC

#### Descodificador Vídeo

- : MPEG1/ MPEG2/ MPEG4/ WMV/ H.264

### ■ SD (DNX7250DAB, DNX525DAB, DNX5250BT)

#### SD padrão

- : SD/ SD-HC

#### Sistema de ficheiros compatível

- : FAT 16/ 32

#### Capacidade

- : 32 GB, máximo

#### Taxa de transferência de dados

- DNX7250DAB, DNX5250BT
- : 24 Mbps, máximo
- DNX525DAB
- : 12 Mbps, máximo

#### Descodificador Áudio

- : MP3/ WMA/ AAC/ WAV/ FLAC

#### Descodificador Vídeo

- : MPEG1/ MPEG2/ MPEG4/ WMV/ H.264

### ■ Secção de Bluetooth

#### Tecnologia

- : Ver. Bluetooth 3.0+EDR

#### Frequência

- : 2,402 – 2,480 GHz

#### Alimentação de saída

- : +4dBm (MAX), 0dBm (AVE), classe de potência 2

#### Alcance máximo de comunicação

- : Linha de visão aprox. 10 m (32,8 ft)

#### Codec de som

- SBC/ AAC/ MP3/ aptX (apenas DNX7250DAB)

#### Perfil

- HFP (V1.6) (Perfil mãos-livres)
- SPP (Serial Port Profile)
- SDP (Service Discovery Profile)
- A2DP (Advanced Audio Distribution Profile)
- AVRCP (V1.4) (Perfil de controlo remoto de áudio/ vídeo)

- PBAP (Phonebook Access Profile)
- GAP (Generic Access Profile)
- Suporte Multiperfil

## ■ Secção HDMI/ MHL

### HDMI

: HDMI tipo A

### Versão MHL suportada

: MHL 2

### MHL Corrente de fornecimento de energia máxima

: CC 5 V  900 mA

## ■ Secção DSP

### Equalizador gráfico

DNX7250DAB

Banda: 13 Bandas

Frequência (BAND1 – 13)

: 62,5/ 100/ 160/ 250/ 400/ 630/ 1k/ 1,6k/ 2,5k/ 4k/  
6,3k/ 10k/ 16k Hz

DNX525DAB, DNX5250BT, DNX4250DAB,

DNX4250BT

Banda: 7 Bandas

Frequência (BAND1 – 7)

: 62,5/ 160/ 400/ 1k/ 2,5k/ 6,3k/ 16k Hz

### Ganho

: -9/-8/-7/-6/-5/-4/-3/-2/-1/0/1/2/3/4/5/6/7/8/9 dB

### X'over/ Filtro

DNX7250DAB

#### Filtro passa-alto

Frequência: Passagem, 30/ 40/ 50/ 60/ 70/ 80/ 90/  
100/ 120/ 150 / 180/ 220/ 250 Hz

Inclinação: -6/-12/-18/-24 dB/Oct.

#### Filtro passa-baixo

Frequência: 30/ 40/ 50/ 60/ 70/ 80/ 90/ 100/ 120/  
150/ 180/ 220/ 250 Hz, Passagem

Inclinação: -6/-12/-18/-24 dB/Oct.

DNX525DAB, DNX5250BT, DNX4250DAB,

DNX4250BT

#### Filtro passa-alto

Frequência: Passagem, 50/ 60/ 80/ 100/ 120/ 150/  
180/ 220 Hz

Inclinação: -6/-12/-18/-24 dB/Oct.

#### Filtro passa-baixo

Frequência: 50/ 60/ 80/ 100/ 120/ 150/ 180/ 220 Hz,  
Passagem

Inclinação: -6/-12/-18/-24 dB/Oct.

### Posição

#### Atrazo do subwoofer frontal/traseiro

: 0 – 6,1 m (passo 0,02 m)

#### Ganho

: -8 – 0 dB

### Nível do Subwoofer

: -50 – +10 dB

## ■ Secção do sintonizador FM

### Gama de frequência (passo)

: 87.5 MHz – 108.0 MHz (50 kHz)

### Sensibilidade útil (S/N: 26 dB)

: 0,63  $\mu$ V/75  $\Omega$

### Sensibilidade de silenciamento (S/N: 46 dB)

: 15,2 dBf (1,6  $\mu$ V/ 75  $\Omega$ )

### Resposta de frequência ( $\pm$ 3,0 dB)

: 30 Hz – 15 kHz

### Relação S/N (dB)

: 75 dB (MONO)

### Selectividade ( $\pm$ 400 kHz)

: acima de 80 dB

### Separação estéreo

: 45 dB (1 kHz)

## ■ Secção de sintonizador AM

### Gama de frequência (passo)

LW: 153 – 279 kHz (9 kHz)

MW: 531 – 1611 kHz (9 kHz)

### Sensibilidade utilizável

MW: 25 $\mu$ V

LW: 45 $\mu$ V

## ■ Secção DAB (DNX7250DAB, DNX525DAB, DNX4250DAB)

### Gama de frequência

BANDA L: 1452,960 – 1490,624 (MHz)

BANDA III: 174,928 – 239,200 (MHz)

### Sensibilidade

: -100 dBm

### Relação S/N (dB)

DNX7250DAB, DNX5250BT

: 90 dB

DNX525DAB

: 80 dB

## ■ Secção do conector da antena digital (DNX7250DAB, DNX525DAB, DNX4250DAB)

### Tipo de conector

: SMB

### Tensão de saída (11 – 16V)

: 14,4 V

### Corrente máxima

: < 100 mA

## ■ Secção vídeo

Sistema de cor da entrada de vídeo externa

: NTSC/PAL

Nível de entrada de vídeo externo (RCA/mini ficha)

: 1 V<sub>p-p</sub>/ 75 Ω

Nível de entrada máx. de áudio externo (RCA/mini ficha)

: 2 V/ 25 kΩ

Nível de saída de vídeo (fichas RCA)

: 1 V<sub>p-p</sub>/ 75 Ω

Nível de saída vídeo (fichas RCA)

: 1 V<sub>p-p</sub>/ 75 Ω

Nível de saída áudio (fichas RCA)

: 1,2 V/ 10 kΩ

## ■ Secção de áudio

Potência máxima (Dianteira e traseira)

: 50 W x 4

Potência em toda a banda (dianteira e traseira) (PWR DIN45324, +B=14,4 V)

: 30 W x 4

Nível de pré-saída (V)

DNX7250DAB

: 5 V/ 10 kΩ

DNX525DAB, DNX5250BT, DNX4250DAB,

DNX4250BT

: 2 V/ 10 kΩ

Impedância de pré-saída

DNX7250DAB

: ≤ 80 Ω

DNX525DAB, DNX5250BT, DNX4250DAB,

DNX4250BT

: ≤ 600 Ω

Impedância de altifalante

: 4 – 8 Ω

## ■ Secção de navegação

Receptor

: Receptor GPS de alta sensibilidade

Frequência de recepção

: 1575,42 MHz (código C/A)

Tempos de aquisição

A frio: 26 segundos (typ)

(Todos os satélites a -130 dBm sem ajuda)

Taxa de actualização

: 1/segundo, contínuo

Precisão

Posição: <2,5 metros, CEP, a -130 dBm

Velocidade: 0,1 metros/s

Método de posicionamento

: GPS

Antena

: Antena de GPS externa

## ■ Geral

Tensão de operação

: 14,4 V (10,5 – 16 V admissível)

Consumo máximo de corrente

: 10 A

Dimensões da instalação (L x A x P)

DNX7250DAB

: 181,7 x 112,2 x 163,0 mm

DNX525DAB

: 178 x 100 x 146 mm

DNX5250BT, DNX4250DAB, DNX4250BT

: 181,7 x 112,2 x 160,3 mm

Amplitude da temperatura de funcionamento

: -10 °C – +60 °C

Peso

DNX7250DAB: 2,6 kg

DNX525DAB: 2,3 kg

DNX5250BT, DNX4250DAB, DNX4250BT: 2,0 kg

### NOTA

- Apesar dos pixels efectivos para o painel de cristal líquido serem 99,99% ou mais, 0,01% dos pixels poderão não acender ou podem acender incorrectamente.

**As especificações podem ser alteradas sem prévia notificação.**

## Sobre esta unidade

### ■ Direitos de autor

- A marca da palavra e o logótipo Bluetooth são propriedade da Bluetooth SIG, Inc. e qualquer utilização de tais marcas pela JVC KENWOOD Corporation está licenciada. Outras marcas registadas e nomes de marcas são dos respectivos proprietários.
- The "AAC" logo is a trademark of Dolby Laboratories.
- "Made for iPod" and "Made for iPhone" mean that an electronic accessory has been designed to connect specifically to iPod or iPhone, respectively, and has been certified by the developer to meet Apple performance standards. Apple is not responsible for the operation of this device or its compliance with safety and regulatory standards. Please note that the use of this accessory with iPod, iPhone, or iPad may affect wireless performance.
- iPhone, iPod, iPod classic, iPod nano, and iPod touch are trademarks of Apple Inc., registered in the U.S. and other countries.
- iTunes is a trademark of Apple Inc.
-  is a trademark of DVD Format/Logo Licensing Corporation registered in the U.S., Japan and other countries.
- This item incorporates copy protection technology that is protected by U.S. patents and other intellectual property rights of Rovi Corporation. Reverse engineering and disassembly are prohibited.
- Fabricado sob licença da Dolby Laboratories. "Dolby" e o símbolo DD são marcas comerciais da Dolby Laboratories.
- Android is a trademark of Google Inc.
- Adobe, Acrobat and Reader are either registered trademarks or trademarks of Adobe Systems Incorporated in the United States and/or other countries.
- QR Code ® is registered trademarks of DENSO WAVE INCORPORATED in JAPAN and other countries.
- SOBRE O VÍDEO DIVX: DivX® é um formato de vídeo digital criado pela DivX, LLC, uma subsidiária da Rovi Corporation. Este é um dispositivo oficial DivX Certified® que reproduz vídeos DivX. Para mais informação e ferramentas de software para converter os seus ficheiros em vídeo DivX, aceda a [divx.com](http://divx.com).
- O software aptX® está protegido pelos direitos de autor CSR plc ou pelas empresas do grupo. All rights reserved. A marca aptX® e o logótipo aptX são marcas comerciais da CSR plc ou uma das suas empresas do grupo e poderão estar registados numa ou mais jurisdições.
- SOBRE O VÍDEO-ON-DEMAND DIVX: Este dispositivo DivX Certified® deve ser registado para a reprodução de filmes de Video-on-Demand (VOD) DivX. Para

obter o seu código de registo, localize a secção VOD DivX no menu setup do seu dispositivo. Para mais informação sobre como efectuar o seu registo, aceda a [vod.divx.com](http://vod.divx.com).

- DivX®, DivX Certified® and associated logos are trademarks of Rovi Corporation or its subsidiaries and are used under license.
- Os termos HDMI e HDMI High-Definition Multimedia Interface e o logótipo HDMI são marcas comerciais ou marcas registadas da HDMI Licensing LLC nos Estados Unidos e outros países.
- MHL e o logótipo MHL são marcas comerciais ou marcas registadas da MHL, LLC.
  - Incorpora MHL 2
- libFLAC
  - Copyright (C) 2000,2001,2002,2003,2004,2005,2006,2007,2008,2009 Josh Coalson
  - Redistribution and use in source and binary forms, with or without modification, are permitted provided that the following conditions are met:
    - Redistributions of source code must retain the above copyright notice, this list of conditions and the following disclaimer.
    - Redistributions in binary form must reproduce the above copyright notice, this list of conditions and the following disclaimer in the documentation and/or other materials provided with the distribution.
    - Neither the name of the Xiph.org Foundation nor the names of its contributors may be used to endorse or promote products derived from this software without specific prior written permission.
  - THIS SOFTWARE IS PROVIDED BY THE COPYRIGHT HOLDERS AND CONTRIBUTORS "AS IS" AND ANY EXPRESS OR IMPLIED WARRANTIES, INCLUDING, BUT NOT LIMITED TO, THE IMPLIED WARRANTIES OF MERCHANTABILITY AND FITNESS FOR A PARTICULAR PURPOSE ARE DISCLAIMED. IN NO EVENT SHALL THE FOUNDATION OR CONTRIBUTORS BE LIABLE FOR ANY DIRECT, INDIRECT, INCIDENTAL, SPECIAL, EXEMPLARY, OR CONSEQUENTIAL DAMAGES (INCLUDING, BUT NOT LIMITED TO, PROCUREMENT OF SUBSTITUTE GOODS OR SERVICES; LOSS OF USE, DATA, OR PROFITS; OR BUSINESS INTERRUPTION) HOWEVER CAUSED AND ON ANY THEORY OF LIABILITY, WHETHER IN CONTRACT, STRICT LIABILITY, OR TORT (INCLUDING NEGLIGENCE OR OTHERWISE) ARISING IN ANY WAY OUT OF THE USE OF THIS SOFTWARE, EVEN IF ADVISED OF THE POSSIBILITY OF SUCH DAMAGE.



- THIS PRODUCT IS LICENSED UNDER THE AVC PATENT PORTFOLIO LICENSE FOR THE PERSONAL USE OF A CONSUMER OR OTHER USES IN WHICH IT DOES NOT RECEIVE REMUNERATION TO (i) ENCODE VIDEO IN COMPLIANCE WITH THE AVC STANDARD ("AVC VIDEO") AND/OR (ii) DECODE AVC VIDEO THAT WAS ENCODED BY A CONSUMER ENGAGED IN A PERSONAL ACTIVITY AND/OR WAS OBTAINED FROM A VIDEO PROVIDER LICENSED TO PROVIDE AVC VIDEO. NO LICENSE IS GRANTED OR SHALL BE IMPLIED FOR ANY OTHER USE. ADDITIONAL INFORMATION MAY BE OBTAINED FROM MPEG LA, L.L.C. SEE [HTTP://WWW.MPEGLA.COM](http://www.mpegla.com)
- THIS PRODUCT IS LICENSED UNDER THE MPEG-4 VISUAL PATENT PORTFOLIO LICENSE FOR THE PERSONAL AND NON-COMMERCIAL USE OF A CONSUMER FOR (i) ENCODING VIDEO IN COMPLIANCE WITH THE MPEG-4 VISUAL STANDARD ("MPEG-4 VIDEO") AND/OR (ii) DECODING MPEG-4 VIDEO THAT WAS ENCODED BY A CONSUMER ENGAGED IN A PERSONAL AND NON-COMMERCIAL ACTIVITY AND/OR WAS OBTAINED FROM A VIDEO PROVIDER LICENSED BY MPEG LA TO PROVIDE MPEG-4 VIDEO. NO LICENSE IS GRANTED OR SHALL BE IMPLIED FOR ANY OTHER USE. ADDITIONAL INFORMATION INCLUDING THAT RELATING TO PROMOTIONAL, INTERNAL AND COMMERCIAL USES AND LICENSING MAY BE OBTAINED FROM MPEG LA, L.L.C. SEE [HTTP://WWW.MPEGLA.COM](http://www.mpegla.com).

**Requisitos para Aha™:**

Seguem-se os requisitos necessários para reproduzir dados Aha™:

**iPhone ou iPod touch**

- Utilize um iPhone ou iPod touch da Apple que execute o iOS4 ou posterior.
- Procure "Aha" no Apple App Store para encontrar e instalar a versão mais actual da aplicação Aha™ no seu dispositivo.

**Android™**

- Utilize um Android OS 2.2 ou posterior.
- Transfira a aplicação Aha™ para o seu smartphone a partir do Google play.

**NOTA**

- Na aplicação no seu dispositivo, inicie sessão e crie uma conta gratuita com Aha.
- Ligação à Internet 3G, EDGE ou WiFi.
- Como o Aha™ é um serviço de terceiros, as especificações estão sujeitas a alterações sem aviso prévio. A compatibilidade poderá ser afectada ou alguns ou todos os serviços poderão ficar indisponíveis em conformidade.
- Algumas funcionalidades Aha™ não podem ser utilizadas nesta unidade.
- aha, o logótipo Aha e a marca Aha são marcas comerciais ou marcas registadas da HARMAN International Industries e são utilizadas sob permissão.

**■ Marcação de produtos que utilizam laser**



A etiqueta é presa no chassis/estojo e indica que o componente utiliza raios laser, classificados como sendo de Classe 1. Isto significa que o aparelho está a usar raios laser que são de uma classe mais fraca. Não há perigo de radiação maléfica fora do aparelho.

**■ Informação sobre a forma de deitar fora Velho Equipamento Eléctrico, Electrónico e baterias (aplicável nos países da UE que adoptaram sistemas de recolha de lixos separados)**

Produtos e baterias com o símbolo (caixote do lixo com um X) não podem ser deitados fora junto com o lixo doméstico.

Equipamentos velhos eléctricos, electrónicos e baterias deverão ser reciclados num local capaz de o fazer bem assim como os seus subprodutos.

Contacte as autoridades locais para se informar de um local de reciclagem próximo de si.

Reciclagem e tratamento de lixo correctos ajudam a poupar recursos e previnem efeitos prejudiciais na nossa saúde e no ambiente.

Nota: O símbolo "Pb" abaixo do símbolo em baterias indica que esta bateria contém chumbo.





**Declaração de conformidade relativa à Directiva EMC 2004/108/CE**  
**Declaração de conformidade relativa à Directiva R&TTE 1999/5/CE**  
**Declaração de conformidade relativa à Directiva RoHS 2011/65/UE**  
**Fabricante:**

Kenwood Corporation

3-12, Moriyacho, Kanagawa-ku, Yokohama-shi, Kanagawa 221-0022, JAPAN

**Representante na UE:**

JVCKENWOOD NEDERLAND B.V.

Amsterdamseweg 37, 1422 AC UITHOORN, Holanda

**English**

Hereby, JVC KENWOOD declares that this unit DNX7250DAB, DNX525DAB, DNX5250BT, DNX4250DAB, DNX4250BT is in compliance with the essential requirements and other relevant provisions of Directive 1999/5/EC.

**Français**

Par la présente JVC KENWOOD déclare que l'appareil DNX7250DAB, DNX525DAB, DNX5250BT, DNX4250DAB, DNX4250BT est conforme aux exigences essentielles et aux autres dispositions pertinentes de la directive 1999/5/CE.

Par la présente, JVC KENWOOD déclare que ce DNX7250DAB, DNX525DAB, DNX5250BT, DNX4250DAB, DNX4250BT est conforme aux exigences essentielles et aux autres dispositions de la directive 1999/5/CE qui lui sont applicables.

**Deutsch**

Hiermit erklärt JVC KENWOOD, dass sich dieser DNX7250DAB, DNX525DAB, DNX5250BT, DNX4250DAB, DNX4250BT in Übereinstimmung mit den grundlegenden Anforderungen und den anderen relevanten Vorschriften der Richtlinie 1999/5/EG befindet. (BMW)

Hiermit erklärt JVC KENWOOD die Übereinstimmung des Gerätes DNX7250DAB, DNX525DAB, DNX5250BT, DNX4250DAB, DNX4250BT mit den grundlegenden Anforderungen und den anderen relevanten Festlegungen der Richtlinie 1999/5/EG. (Wien)

**Nederlands**

Hierbij verklaart JVC KENWOOD dat het toestel DNX7250DAB, DNX525DAB, DNX5250BT, DNX4250DAB, DNX4250BT in overeenstemming is met de essentiële eisen en de andere relevante bepalingen van richtlijn 1999/5/EG. Bij deze verklaart JVC KENWOOD dat deze DNX7250DAB, DNX525DAB, DNX5250BT, DNX4250DAB, DNX4250BT voldoet aan de essentiële eisen en aan de overige relevante bepalingen van Richtlijn 1999/5/EC.

**Italiano**

Con la presente JVC KENWOOD dichiara che questo DNX7250DAB, DNX525DAB, DNX5250BT, DNX4250DAB, DNX4250BT è conforme ai requisiti essenziali ed alle altre disposizioni pertinenti stabilite dalla direttiva 1999/5/CE.

**Español**

Por medio de la presente JVC KENWOOD declara que el DNX7250DAB, DNX525DAB, DNX5250BT, DNX4250DAB, DNX4250BT cumple con los requisitos esenciales y cualesquiera otras disposiciones aplicables o exigibles de la Directiva 1999/5/CE.

**Português**

JVC KENWOOD declara que este DNX7250DAB, DNX525DAB, DNX5250BT, DNX4250DAB, DNX4250BT está conforme com os requisitos essenciais e outras disposições da Directiva 1999/5/CE.

**Polska**

JVC KENWOOD niniejszym oświadcza, że DNX7250DAB, DNX525DAB, DNX5250BT, DNX4250DAB, DNX4250BT spełnia zasadnicze wymagania oraz inne istotne postanowienia dyrektywy 1999/5/EC.

**Český**

JVC KENWOOD tímto prohlašuje, že DNX7250DAB, DNX525DAB, DNX5250BT, DNX4250DAB, DNX4250BT je v shodě se základními požadavky a s dalšími příslušnými ustanoveními Nařízení vlády č. 426/2000 Sb.

**Magyar**

Auftrott. JVC KENWOOD, kijelenti, hogy a jelen DNX7250DAB, DNX525DAB, DNX5250BT, DNX4250DAB, DNX4250BT megfelel az 1999/5/EC irányelvben meghatározott alapvető követelményeknek és egyéb vonatkozó előírásoknak.

**Croatia**

Ovim putem tvrtka JVC KENWOOD izjavljuje da je ovaj uređaj DNX7250DAB, DNX5250BT, DNX525DAB, DNX4250DAB, DNX4250BT u skladu s osnovnim zahtjevima i ostalimi uređujućim odredbama Direktive 1999/5/EC. (Zagreb)

**Svenska**

Härmed intygar JVC KENWOOD att denna DNX7250DAB, DNX525DAB, DNX5250BT, DNX4250DAB, DNX4250BT står i överensstämmelse med de väsentliga egenskapskrav och övriga relevanta bestämmelser som framgår av direktiv 1999/5/EG.

**Suomi**

JVC KENWOOD vakuuttaa täten että DNX7250DAB, DNX525DAB, DNX5250BT, DNX4250DAB, DNX4250BT tyyppinen laite on direktiivin 1999/5/EY oleellisten vaatimusten ja sitä koskevien direktiivin muiden ehtojen mukainen.

**Slovensko**

S tem JVC KENWOOD izjavlja, da je ta DNX7250DAB, DNX525DAB, DNX5250BT, DNX4250DAB, DNX4250BT v skladu z osnovnimi zahtevami in ostalimi ustreznimi predpisi Direktive 1999/5/EC.

**Slovensky**

Spoločnosť JVC KENWOOD týmto vyhlasuje, že DNX7250DAB, DNX525DAB, DNX5250BT, DNX4250DAB, DNX4250BT spĺňa základné požiadavky a ďalšie príslušné ustanovenia Direktívy 1999/5/EC.

**Dansk**

Underrettede JVC KENWOOD erklærer herved, at følgende udstyr DNX7250DAB, DNX525DAB, DNX5250BT, DNX4250DAB, DNX4250BT overholder de væsentlige krav og øvrige relevante krav i direktiv 1999/5/EF.

**Norsk**

JVC KENWOOD erklærer herved at enheten DNX7250DAB, DNX525DAB, DNX5250BT, DNX4250DAB, DNX4250BT oppfyller grunnleggende krav og andre bestemmelser i direktiv 1999/5/EF.

**Ελληνικά**

ΜΕ ΤΗΝ ΠΑΡΟΥΣΑ JVC KENWOOD ΔΗΛΩΝΕΙ ΟΤΙ ΔNX7250DAB, DNX525DAB, DNX5250BT, DNX4250DAB, DNX4250BT ΣΥΜΜΟΡΦΩΝΕΤΑΙ ΠΡΟΣ ΤΙΣ ΟΥΣΙΩΔΕΙΣ ΑΠΑΙΤΗΣΕΙΣ ΚΑΙ ΤΙΣ ΛΟΙΠΕΣ ΣΧΕΤΙΚΕΣ ΔΙΑΤΑΞΕΙΣ ΤΗΣ ΟΔΗΓΙΑΣ 1999/5/ΕΚ.

**Eesti**

Sellega kinnitab JVC KENWOOD, et see DNX7250DAB, DNX525DAB, DNX5250BT, DNX4250DAB, DNX4250BT vastab direktiivi 1999/5/EC põhilistele nõudmistele ja muudele asjakohastele määrustele.

**Latviešu**

Ar šo, JVC KENWOOD, apstiprina, ka DNX7250DAB, DNX525DAB, DNX5250BT, DNX4250DAB, DNX4250BT atbilst Direktīvas 1999/5/EC galvenajām prasībām un citiem tās nosacījumiem.

**Lietuviškai**

Šiuo, JVC KENWOOD, pareiškia, kad šis DNX7250DAB, DNX525DAB, DNX5250BT, DNX4250DAB, DNX4250BT atitinka pagrindinius Direktyvos 1999/5/EB reikalavimus ir kitas svarbias nuostatas.

**Malti**

Hawnhekk, JVC KENWOOD, jidjikkjara li dan DNX7250DAB, DNX525DAB, DNX5250BT, DNX4250DAB, DNX4250BT jikkonforma mal-htitgijiet essenzjali u ma provvedimenti oħrajn relevanti li hemm fid-Direttiva 1999/5/EC.

**Українська**

Компанія JVC KENWOOD заявляє, що цей виріб DNX7250DAB, DNX525DAB, DNX5250BT, DNX4250DAB, DNX4250BT відповідає ключовим вимогам та іншим пов'язаним положенням Директиви 1999/5/EC.

**Türkçe**

Bu vesileyle JVC KENWOOD, DNX7250DAB, DNX525DAB, DNX5250BT, DNX4250DAB, DNX4250BT ünitesinin, 1999/5/EC Direktifinin başlıca gereksinimleri ve diğer ilgili hükümleri ile uyumlu olduğunu beyan eder.

---

**KENWOOD**