

NAVIGATION CONNECTÉ

**DNN9250DAB**

**DNN6250DAB**

AUTORADIO AVEC ÉCRAN CONNECTÉ ET LECTEUR DVD

**DNR8025BT**

---

## MODE D'EMPLOI

JVCKENWOOD Corporation

Avant de lire ce mode d'emploi, cliquez sur le bouton ci-dessous pour connaître la dernière version et les pages modifiées.  
<http://manual.kenwood.com/edition/im383/>



## Que souhaitez-vous faire ?

Merci d'avoir acheté le SYSTÈME DE NAVIGATION GPS KENWOOD.  
Le présent mode d'emploi décrit différentes fonctions très pratiques de ce système.

**Cliquez sur l'icône du support que vous souhaitez utiliser.**

Un seul clic vous permet d'accéder directement à la section de chaque support !



# Table des matières

<b>Avant l'utilisation</b>	<b>4</b>	<b>Fonctionnement des widgets et applications</b>	<b>44</b>
▲AVERTISSEMENT _____	4	Widget Météo _____	44
<b>Comment lire ce manuel</b>	<b>7</b>	Weather Application _____	45
<b>Caractéristiques des systèmes connectés</b>	<b>8</b>	Widget Aujourd'hui _____	47
<b>Utilisation de base</b>	<b>10</b>	Widget Service de réseau social _____	47
Fonctions des boutons en façade _____	10	Widget RSS _____	48
Mise en marche de l'appareil _____	14	Schedule Application _____	48
Retrait du panneau avant _____	19	Facebook (SNS Application) _____	51
Comment lire un contenu multimédia _____	20	Twitter (SNS Application) _____	52
Fonctionnement depuis l'écran d'accueil _____	23	Messagerie (SNS Application) _____	54
Opérations courantes _____	27	RSS Application _____	56
Utilisation de la navigation (DNN9250DAB/ DNN6250DAB) _____	29	Widget Now Playing _____	58
<b>Configuration du réseau</b>	<b>34</b>	Widget Panneau résumé _____	60
Paramètres Wi-Fi _____	34	Widget Cadre photo _____	61
Paramètres Wi-Fi Hotspot _____	36	Recherche de supports mixtes _____	62
<b>Réglage de l'horloge et de la date</b>	<b>38</b>	<b>Utilisation avec les DVD/Vidéo-CD (VCD)</b>	<b>64</b>
Réglage de l'horloge et de la date _____	38	Utilisation de base avec les DVD/VCD _____	64
<b>Configuration du compte</b>	<b>40</b>	Utilisation du menu DVD _____	67
À propos du compte _____	40	Contrôle du zoom avec les DVD et VCD _____	68
Créer un compte utilisateur _____	40	Configuration du DVD _____	69
Définir le compte propriétaire _____	41	<b>Utilisation avec les CD/fichiers audio et image/iPod/Apps</b>	<b>72</b>
Configurer un compte utilisateur _____	42	Fonctionnement de base pour la musique/vidéo _____	72
Changement d'utilisateur connecté _____	42	Recherche _____	78
Supprimer un compte utilisateur _____	43	Contrôle du film _____	82
Réinitialiser le compte propriétaire _____	43	Utilisation des applications _____	83
		Configuration USB/SD/iPod/DivX/Apps _____	84
		<b>Fonctionnement du stockage en nuage</b>	<b>90</b>
		Procédure de démarrage _____	90
		Fonctionnement de base pour la musique _____	90
		Recherche de catégories _____	91

## **Fonctionnement de la liaison sans fil Kenwood 92**

Procédure de démarrage _____	92
Fonction de serveur multimédia _____	93
Fonction de lecteur média _____	93
Fonction de contrôleur média _____	94
Fonction de moteur de rendu multimédia _____	95

## **Utilisation de la radio et du syntoniseur TV 96**

Utilisation de base de la radio _____	96
Utilisation de base de la radio numérique (DNN9250DAB/ DNN6250DAB) _____	98
Utilisation de la mémorisation _____	100
Utilisation de la sélection _____	100
Informations routières _____	102
Rediffusion (Radio numérique uniquement) _____	102
Configuration du syntoniseur _____	103
Configuration DAB (DNN9250DAB/ DNN6250DAB) _____	104
Fonctionnement du syntoniseur TV _____	106

## **Streaming Service Application 108**

Diffusion en continu de l'application vidéo _____	108
Application AUPEO! _____	110

## **Utilisation du Bluetooth 112**

Enregistrer et établir la connexion d'un appareil Bluetooth _____	112
Utilisation d'un appareil audio Bluetooth en lecture _____	115
Utilisation de la fonction mains-libres _____	116
Configuration Mains libres _____	120

## **Commande vocale (DNN9250DAB) 122**

Commande vocale _____	122
-----------------------	-----

## **Contrôle caméra (DNN9250DAB/ DNR8025BT) 123**

Contrôle caméra _____	123
Sélection du mode de vue caméra _____	123

## **Configuration générale 124**

Configuration d'écran du moniteur _____	124
Configuration système _____	125
Configuration de l'affichage _____	128
Configuration de la navigation (DNN9250DAB/ DNN6250DAB) _____	130
Configuration des caméras _____	131
Informations logicielles _____	132
Configuration de l'entrée AV _____	133
Configuration d'interface de sortie AV _____	133

## **Contrôle de l'audio 134**

Configuration de l'audio _____	134
Contrôle de l'audio en général _____	137
Contrôle d'égaliseur _____	138
Contrôle de zone _____	139
Effet sonore _____	140
Position d'écoute _____	142

## **Télécommande 144**

Installation des piles _____	144
Fonctions des boutons de la télécommande _____	145

## **Dépannage 148**

Problèmes et solutions _____	148
Messages d'erreur _____	149
Réinitialisation de l'appareil _____	151

## **Annexes 152**

Supports et fichiers pouvant être lus _____	152
Indicateurs de la barre d'état _____	155
Codes de région dans le monde _____	157
Codes de langue du DVD _____	158
Spécifications _____	159
Marques commerciales _____	162
Précaution de sécurité _____	166

## Avant l'utilisation

### ⚠ AVERTISSEMENT

#### ■ Pour éviter toute blessure ou incendie, prenez les précautions suivantes :

- Pour éviter un court-circuit, ne mettez ni ne laissez jamais d'objets métalliques (comme des pièces de monnaie ou des outils en métal) à l'intérieur de l'appareil.
- Ne regardez pas ni ne fixez votre regard sur l'affichage de l'appareil trop longtemps pendant la conduite.
- Si vous rencontrez des problèmes pendant l'installation, consultez votre revendeur Kenwood.

#### ■ Précautions d'utilisation de l'appareil

- Lorsque vous achetez des accessoires en option, vérifiez auprès de votre revendeur Kenwood qu'ils fonctionneront avec votre modèle et dans votre région.
- Vous avez le choix de la langue dans laquelle s'affichent les menus, les balises des fichiers audio, etc. Voir [Configuration de la langue \(P.126\)](#).
- Les fonctions Radio Data System ou Radio Broadcast Data System sont inopérantes dans les zones où le service n'est pris en charge par aucune station de radiodiffusion.

#### ■ Protection du moniteur

Ne touchez pas le moniteur avec un stylo à bille ou tout autre outil pointu. Cela pourrait l'endommager.

#### ■ Nettoyage de l'appareil

Si la façade de l'appareil est tâchée, essuyez-la avec un chiffon doux et sec comme un chiffon en silicone. Si la façade est très sale, essuyez-la avec un chiffon imbibé d'un produit de nettoyage neutre, puis essuyez-la à nouveau avec un chiffon doux et sec propre.



- La pulvérisation directe de produit de nettoyage sur l'appareil risque d'endommager les pièces mécaniques. Si vous nettoyez la façade avec un chiffon trop rugueux ou un liquide volatil, comme un solvant ou de l'alcool, vous risquez d'en rayer la surface ou d'effacer les caractères sérigraphiés.

#### ■ Condensation sur la lentille

Par temps froid, lorsque vous allumez le chauffage de la voiture, de la buée ou de la condensation peut se former sur la lentille du lecteur de disque de l'appareil. Appelée voile de lentille, cette condensation sur la lentille peut empêcher la lecture des disques. Dans ce cas, retirez le disque et attendez que l'humidité s'évapore. Si l'appareil ne fonctionne toujours pas normalement au bout d'un moment, consultez votre revendeur Kenwood.

#### ■ Précautions relatives à la manipulation des disques

- Ne touchez pas la surface d'enregistrement du disque.
- Ne collez pas de ruban adhésif sur le disque et n'utilisez pas de disques sur lesquels du ruban adhésif est collé.
- N'utilisez pas d'accessoires de disque.
- Nettoyez du centre du disque vers l'extérieur.
- Lorsque vous retirez des disques de l'appareil, extrayez-les à l'horizontale.
- Si le trou central ou le bord extérieur du disque comporte des bavures, éliminez-les avec un stylo à bille ou un objet similaire avant de l'utiliser.

- Les disques qui ne sont pas ronds ne peuvent pas être utilisés.

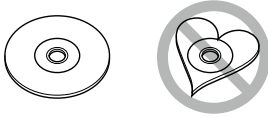

- Les disques de 8 cm (3 pouces) sont inutilisables.
- Les disques sales ou comportant des coloriations sur la surface d'enregistrement ne peuvent être utilisés.
- Cet appareil ne peut lire que les CD portant la marque  Cet appareil risque de ne pas lire correctement les disques qui ne portent pas cette marque.
- Vous ne pouvez pas lire un disque qui n'a pas été finalisé. (Pour la procédure de finalisation, référez-vous à votre logiciel de gravure et au mode d'emploi de votre graveur.)

## Suppression des informations personnelles

Avant de donner ou vendre cet appareil à autrui, veillez à supprimer les informations (courrier, journaux de recherches, etc.) que vous avez mémorisées dans cet appareil et à confirmer que les données ont été supprimées.

Nous ne pouvons être tenus responsables des dommages causés par la fuite de données non supprimées.

### 1 Appuyez sur le bouton <HOME>.

**DNN9250DAB/ DNR8025BT**



**DNN6250DAB**

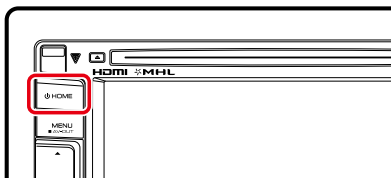

### 2 Appuyez sur le bouton <MENU>.

**DNN9250DAB/ DNR8025BT**



**DNN6250DAB**

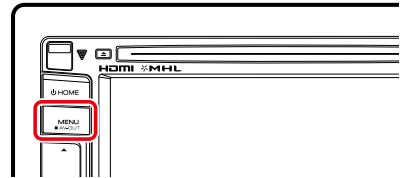

### 3 Touchez [Setting].

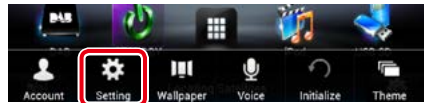

### 4 Touchez [Backup & Reset].

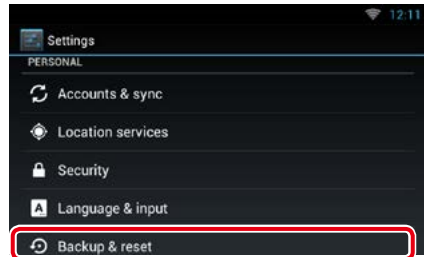

### 5 Touchez [Factory data reset].

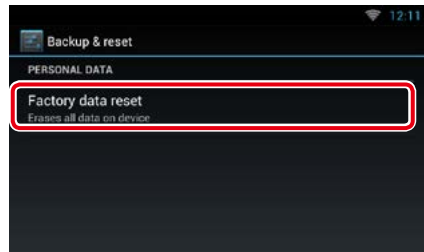

Suite

**6 Entrez le mot de passe du propriétaire.  
Touchez [Rest].**



**7 Touchez [ERASE].**

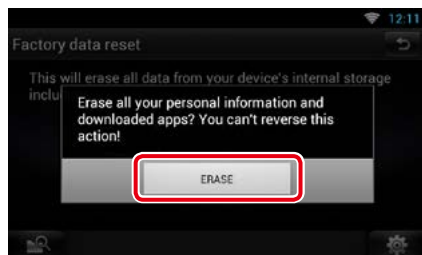

# Comment lire ce manuel

[Retour à la page d'accueil](#)

[Utilisation avec les CD/fichiers audio et image/PC](#)

## Recherche

Vous pouvez rechercher les fichiers musique, vidéo ou image en procédant comme suit.

### REMARQUE

- Si vous utilisez la télécommande, vous pouvez aller directement à la piste/fichier recherché en entrant le numéro de piste/dossier/fichier, la durée de lecture, etc. Pour plus de détails, voir [Mode de recherche directe \(P.145\)](#).

### Recherche par liste

Vous pouvez rechercher les pistes, dossiers et fichiers en fonction de leur hiérarchie.

- 1 Touchez la zone indiquée sur la figure.  
L'écran de contrôle de liste s'affiche.
- 2 Touchez la piste ou le fichier de votre choix.



La lecture commence.

### Autre recherche

Quand vous avez besoin que la liste dans laquelle rechercher soit moins exhaustive, il existe d'autres méthodes de recherche. Cette fonction n'est pas disponible quand la source en cours est un CD de musique.

- 1 Touchez [  ] dans l'écran de contrôle.  
L'écran de type de recherche s'affiche.
- 2 Touchez la méthode de recherche de votre choix.

### Lien hypertexte

Vous pouvez vous reporter d'un simple clic à chaque section ou à la page d'accueil.

### Titre fonctionnel

Fournit une information générale sur la fonction.

### REMARQUE

Fournit des informations complémentaires, une astuce, etc.

### Renvoi de référence

Affiché en bleu.

D'un seul clic, vous pouvez accéder à l'article en lien avec la section en cours.

### Mode opératoire

Explique la procédure à suivre pour mener à bien l'opération.

< > : Indique la dénomination des boutons situés sur la façade.

[ ] : Indique la dénomination des touches tactiles.

### Capture d'écran

Reproduction de certains écrans affichés pendant l'opération, pour référence.

La zone à toucher ou les touches à utiliser sont mises en évidence par un encadré de couleur rouge.

### REMARQUE

- Les écrans et façades illustrés dans le présent manuel sont des exemples destinés à fournir des explications plus claires des opérations. C'est pourquoi il est possible qu'ils soient différents des écrans effectivement affichés ou de la façade de l'appareil, ou que certaines séquences d'affichage soient différentes.



## Caractéristiques des systèmes connectés

En connectant cet appareil à Internet, vous pouvez utiliser divers services.

### Coopération avec le site Route Collector

- Les destinations et les itinéraires spécifiés sur le PC peuvent être entrés dans ce système de navigation.
- Les itinéraires que vous avez empruntés et les morceaux que vous avez écoutés peuvent être enregistrés. [\(P.31\)](#)
- En téléchargeant des fichiers musicaux sur Dropbox et en créant une liste de lecture sur le site Route Collector, vous pouvez écouter de la musique partout, par diffusion en continu, sans disposer des fichiers musicaux sur cet appareil. [\(P.90\)](#)
- Synthèse de la parole en texte (STT) et synthèse vocale (TTS).

### Utilisation de service Internet

- Service de diffusion en continu comme YouTube, Aupeol!
- Service Internet tel que la messagerie électronique, Gmail, Google Agenda et service de réseaux sociaux tel que Facebook et Twitter.
- Service d'information (météo\*, info-traffic\*, RSS, etc.).

### À propos du compte

- Pour utiliser les services Internet via ce système, vous devez créer un compte sur le site Route Collector.
- En plus du compte propriétaire, vous pouvez créer jusqu'à quatre comptes utilisateur.
- Vous pouvez également utiliser un compte invité.
- En passant d'un compte à l'autre, vous pouvez garantir la confidentialité lors de l'utilisation de la fonctionnalité de courrier ou de médias sociaux.

Pour plus de détails, voir [À propos du compte \(P.40\)](#).

<http://www.route-collector.com/>

### REMARQUES

La fonctionnalité suivante est valable pendant les 2 ans qui suivent l'inscription du compte propriétaire. Pour l'utiliser en continu, un droit d'utilisation est requis. Pour plus de détails, voir le site Web de Route Collector.

<http://www.route-collector.com/>

- Météo (par INRIX)\*
- Info-traffic (par INRIX)\*
- Parking dynamique (par INRIX)\*
- Prix du carburant (par INRIX)\*
- Caméra pour le trafic en temps réel (par INRIX)\*
- Heures des séances de cinéma (par WWM)\*
- TTS (par Nuance)
- STT (par Nuance)

Pour utiliser les services suivants, vous devez enregistrer les comptes gratuits ou payants correspondants.

- Aupeol!
- Facebook
- Twitter
- Gmail (de Google)
- Google Agenda (de Google)
- Dropbox

\* DNN9250DAB/ DNN6250DAB uniquement

### Point d'accès Wi-Fi

- Connectez-vous à Internet à l'aide de la fonction modem de votre smartphone ou d'un dispositif Internet. [\(P.34\)](#)

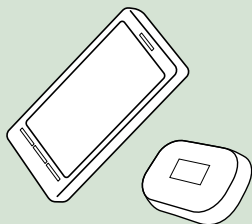

**4G, 3G, LTE  
ou EDGE**



### Hotspot Wi-Fi

- Cet appareil fait office de point d'accès Wi-Fi, ce qui vous permet d'apprécier la musique et les vidéos sur un smartphone bénéficiant d'une connexion sans-fil Kenwood. [\(P.36\)](#)

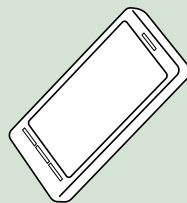

**Wi-Fi (11 n/g/b)**

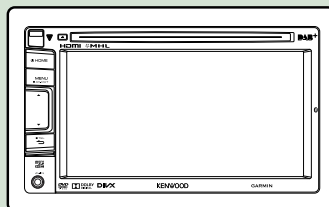
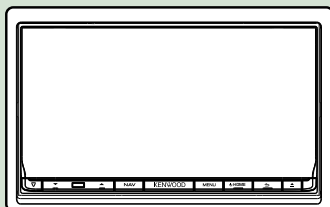

- Lecteur média pour DVD vidéo, CD, support mémoire USB, carte SD\*, iPod, etc.
- Radio Numérique (DAB)\* et Radio analogique.
- Navigation\*

## Utilisation de base

### Fonctions des boutons en façade

DNN9250DAB/ DNR8025BT

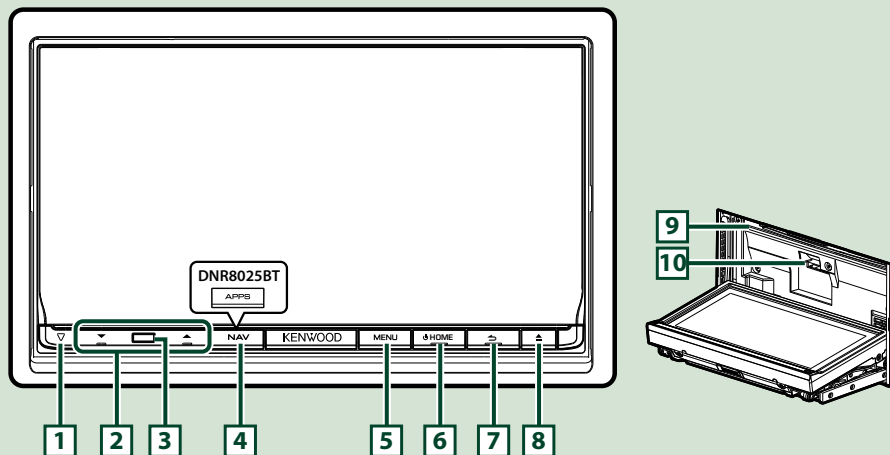

#### REMARQUE

- Les écrans illustrés dans le présent guide sont des exemples destinés à fournir des explications plus claires des opérations. Pour cette raison, il peut arriver qu'ils soient différents de ceux rencontrés dans la réalité.

### Comment insérer une carte SD (DNN9250DAB)

- 1) Appuyez sur le bouton **8** <▲> pendant 1 seconde.  
La façade s'ouvre complètement.
- 2) Maintenez la carte SD comme illustré par le schéma de droite et poussez-la dans son logement jusqu'à ce que vous entendiez un "clac".

#### ● Éjection de la carte :

Poussez sur la carte jusqu'à entendre un "clac", puis retirez votre doigt de la carte.

La carte se débloque de sorte que vous puissiez la retirer avec vos doigts.

Face

imprimée

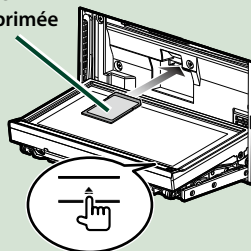

Numéro	Désignation	Mouvement
<b>1</b>	▽ (Réinit)	<ul style="list-style-type: none"> <li>• Si l'appareil ou celui qui y est raccordé connaît un mauvais fonctionnement, appuyez sur ce bouton pour en retrouver les réglages d'usine <a href="#">(P.151)</a>.</li> <li>• Si la fonction SI est active, ce témoin clignote quand le contact du véhicule est sur arrêt <a href="#">(P.127)</a>.</li> </ul>
<b>2</b>	▼, ▲ (Vol)	Règle le volume.
<b>3</b>	Capteur de la télécommande	Reçoit le signal de la télécommande.
<b>4</b>	NAV (DNN9250DAB)	<ul style="list-style-type: none"> <li>• Affiche l'écran de navigation.</li> <li>• Appuyez pendant 1 seconde pour éteindre l'écran.*</li> </ul>
	APPS (DNR8025BT)	<ul style="list-style-type: none"> <li>• Affiche l'écran APPS.</li> <li>• Appuyez pendant 1 seconde pour éteindre l'écran.*</li> </ul>
<b>5</b>	MENU	<ul style="list-style-type: none"> <li>• Affiche l'écran du menu d'option.</li> <li>• Appuyez pendant 1 seconde pour passer d'une source AV à l'autre.</li> </ul>
<b>6</b>	HOME	<ul style="list-style-type: none"> <li>• Affiche l'écran d'accueil <a href="#">(P.23)</a>.</li> <li>• Appuyez pendant 1 seconde pour éteindre l'appareil.</li> <li>• Quand l'appareil est éteint, permet de le mettre en marche.</li> </ul>
<b>7</b>	↶ (Retour)	<ul style="list-style-type: none"> <li>• Revient à l'écran précédent.</li> <li>• Appuyez pendant 1 seconde pour afficher l'écran Hands Free (Mains-libres) <a href="#">(P.116)</a>.</li> </ul>
<b>8</b>	▲ (Eject)	<ul style="list-style-type: none"> <li>• Éjecte le disque.</li> <li>• Quand la façade est ouverte, appuyez pour la refermer et appuyez pendant 1 seconde pour forcer l'éjection du disque.</li> <li>• Quand la façade est fermée, appuyez pendant 1 seconde pour l'ouvrir complètement afin d'accéder au logement des cartes SD. (DNN9250DAB)</li> </ul>
<b>9</b>	Logement d'insertion des disques	Logement où insérer les disques à contenu multimédia.
<b>10</b>	Logement pour carte SD (DNN9250DAB)	Logement où insérer une carte SD.

\* La fonction du bouton [NAV]/ [APPS] peut être modifiée en fonction de vue caméra. Voir [Interface utilisateur \(P.125\)](#)

## DNN6250DAB

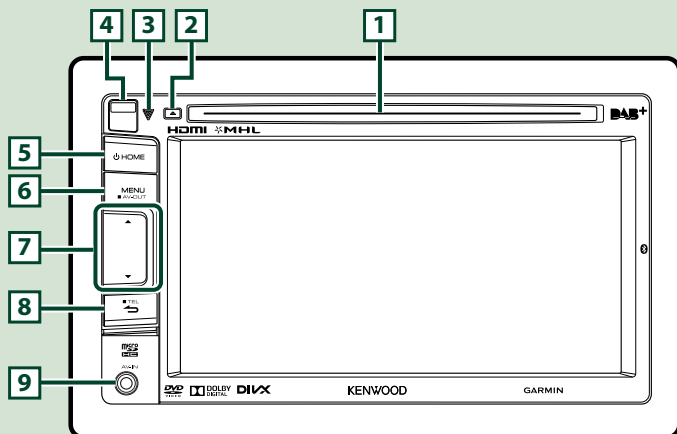

### REMARQUE

- Les écrans illustrés dans le présent guide sont des exemples destinés à fournir des explications plus claires des opérations. Pour cette raison, il peut arriver qu'ils soient différents de ceux rencontrés dans la réalité.
- Si vous voyez les pictogrammes illustrés ci-dessus, lisez l'article correspondant à l'appareil que vous utilisez.

## Comment insérer une carte MicroSD

- 1) Faites glisser le **4** bouton de libération vers le haut pour retirer la façade.
- 2) Maintenez la carte microSD avec le côté de l'étiquette orienté à gauche et la section biseautée vers le haut et poussez-la dans son logement jusqu'à ce que vous entendiez un "clac".

### ● Éjection de la carte :

Poussez sur la carte jusqu'à entendre un "clac", puis retirez votre doigt de la carte.

La carte se débloque de sorte que vous puissiez la retirer avec vos doigts.

### REMARQUE

- Lorsque vous retirez la façade, retirez-la vers l'avant comme illustré par le schéma de droite. Si vous la retirez en la tirant vers le haut, la façade sera endommagée.

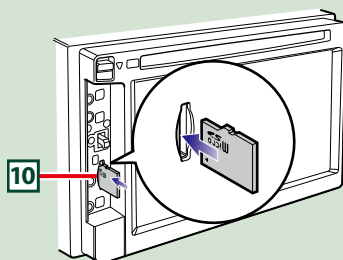
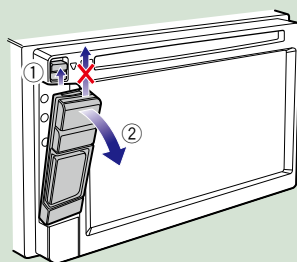

Numéro	Désignation	Mouvement
1	Logement d'insertion des disques	Logement où insérer les disques à contenu multimédia.
2	▲ (Éjection)	<ul style="list-style-type: none"> <li>• Éjecte le disque.</li> <li>• Appuyez pendant 1 seconde pour forcer l'éjection du disque.</li> </ul>
3	▽ (Réinitialisation)	<ul style="list-style-type: none"> <li>• Si l'appareil ou celui qui y est raccordé connaît un mauvais fonctionnement, appuyez sur ce bouton pour en retrouver les réglages d'usine <a href="#">(P.151)</a>.</li> <li>• Si la fonction SI est active, ce témoin clignote quand le contact du véhicule est sur arrêt <a href="#">(P.127)</a>.</li> </ul>
4	Bouton de libération	Permet de détacher la façade.
5	HOME	<ul style="list-style-type: none"> <li>• Affiche l'écran d'accueil <a href="#">(P.23)</a>.</li> <li>• Appuyez pendant 1 seconde pour éteindre l'appareil.</li> <li>• Quand l'appareil est éteint, permet de le mettre en marche.</li> </ul>
6	MENU	<ul style="list-style-type: none"> <li>• Affiche l'écran du menu d'option.</li> <li>• Appuyez pendant 1 seconde pour passer d'une source AV à l'autre.</li> </ul>
7	▼, ▲ (Vol)	Règle le volume.
8	↶ (Retour)	<ul style="list-style-type: none"> <li>• Revient à l'écran précédent.</li> <li>• Appuyez pendant 1 seconde pour afficher l'écran Hands Free (Mains-libres) <a href="#">(P.116)</a>.</li> </ul>
9	Prise jack d'entrée	Prise jack d'entrée pour appareil externe. (CA-C3AV; accessoire optionnel)
10	Logement pour carte MicroSD	Logement où insérer une carte microSD.

## Mise en marche de l'appareil

La méthode d'allumage diffère selon les modèles.

### DNN9250DAB / DNR8025BT

- 1 Appuyez sur le bouton <HOME>.

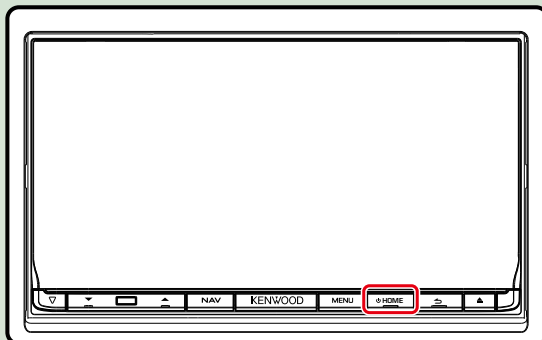

L'appareil se met en marche.

- **Pour éteindre le système de navigation :**  
Appuyez sur le bouton <HOME> pendant 1 seconde.

### DNN6250DAB

- 1 Appuyez sur le bouton <HOME>.

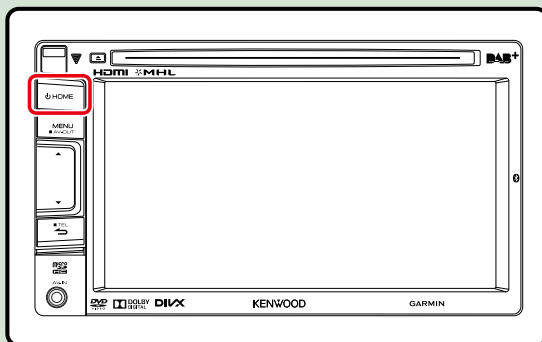

L'appareil se met en marche.

- **Pour éteindre l'appareil :**  
Appuyez sur le bouton <HOME> pendant 1 seconde.

Si c'est la première fois que vous mettez en marche l'appareil après son installation, il vous faut procéder à la [Configuration initiale \(P.16\)](#).

## Connexion

### 1 Sélectionnez l'utilisateur connecté.

**Lorsque le propriétaire n'a pas été enregistré**

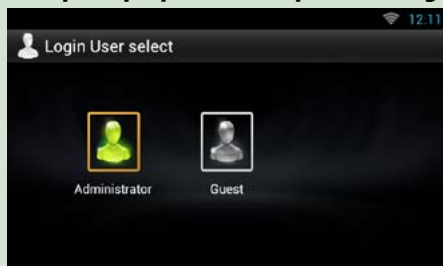

**Lorsque le propriétaire a été enregistré**

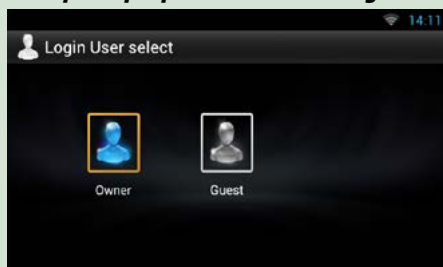

### 2 Entrez le mot de passe.

Quand vous avez sélectionné Administrator ou Guest, vous n'avez pas à entrer de mot de passe.



[Auto Login?] : Cocher cette case permet de se connecter automatiquement au système dès la fois suivante.

### 3 Touchez [Login].

#### REMARQUE

- Si vous avez oublié votre mot de passe, créez votre nouveau mot de passe sur le site Route Collector.  
<http://www.route-collector.com/>



## Configuration initiale

Effectuez cette configuration lors de la première utilisation de cet appareil ou lorsque vous le réinitialisez. Voir [Réinitialisation de l'appareil \(P.151\)](#).

### 1 Réglez chaque option comme suit.



#### Language Setup/ Langue d'origine

Sélectionnez la langue utilisée pour la GUI et les méthodes de saisie. Le paramètre par défaut est "English (United States)".

- ① Touchez [Language Setup] (Langue d'origine).
- ② Sélectionnez dans la liste la langue de votre choix.

#### WiFi Setup/ Configuration du Wifi

Configurez les paramètres de connexion au Wi-Fi.

- ① Touchez [WIFI Setup] (Configuration du Wifi).
- ② Faites glisser Wi-Fi sur ON.
- ③ Sélectionnez dans la liste le point d'accès Wi-Fi à enregistrer.
- ④ Entrez le mot de passe.
- ⑤ Touchez [Connect] (Connecter).
- ⑥ Après la configuration, appuyez sur le bouton < ➡ >.

Pour plus de détails sur le fonctionnement, voir [Paramètres Wi-Fi \(P.34\)](#).

#### Date Setup/ Configuration de la date

Réglez la date et l'heure.

- ① Touchez [Date Setup] (Configuration de la date).
- ② Touchez [Select time zone].
- ③ Sélectionnez un fuseau horaire.
- ④ Après la configuration, appuyez sur le bouton < ➡ >.

Pour plus de détails sur le fonctionnement, voir [Réglage de l'horloge et de la date \(P.38\)](#).

#### Account Setup/ Configuration du compte

Définissez les informations relatives à l'utilisateur de cet appareil.

- ① Touchez [Account Setup] (Configuration du compte).

Pour plus de détails, voir [À propos du compte \(P.40\)](#).

## 2 Touchez [Next] (Suivant).

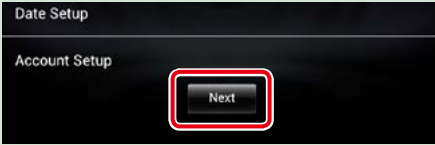

## 3 Réglez chaque option comme suit.



### Locale/ Local

Sélectionnez le pays pour le système de navigation.

La langue, l'unité de distance et l'unité de carburant sont configurées.

- ① Touchez [SET].
- ② Sélectionnez le pays souhaité.
- ③ Touchez [Enter / Entrer].

### Language/ Langue

Sélectionne la langue utilisée sur l'écran de commande et sur les éléments de configuration. Le choix par défaut est "American English (en)".

- ① Touchez [SET].
- ② Touchez [◀] ou [▶] pour sélectionner la langue de votre choix.
- ③ Touchez [Enter / Entrer].

Pour plus de détails sur le fonctionnement, voir [Configuration de la langue \(P.126\)](#).

### Angle (DNN9250DAB/DNR8025BT uniquement)

Permet de régler la position du moniteur. La valeur par défaut est "0".

- ① Touchez [SET].
- ② Touchez le numéro correspondant à l'inclinaison de votre choix et [↔].

Pour plus de détails sur le fonctionnement, voir [Contrôle d'inclinaison du moniteur \(P.128\)](#).

### Color/ Couleur

Configurez la couleur d'éclairage de l'écran et des boutons. Vous avez le choix entre permettre la variation continue de la couleur ou sélectionner une couleur fixe pendant le fonctionnement.

- ① Touchez [SET].
- ② Touchez [ON] ou [OFF] dans [Panel Color Scan / Scan couleurs panneau].
- ③ Si vous souhaitez changer de couleur, touchez [SET] dans [Panel Color Coordinate / Coordination couleurs panneau].
- ④ Touchez la couleur de votre choix et [  ].

Pour plus de détails sur le fonctionnement, voir [Coordonnées de la couleur de façade \(P.129\)](#).

### Camera

Configurez les paramètres de caméra.

- ① Touchez [SET].
- ② Réglez chaque option et touchez [  ].

Pour plus de détails sur le fonctionnement, voir [Configuration des caméras \(P.131\)](#).

### DEMO

Permet de paramétrer le mode de démonstration. Le choix par défaut est "ON".

- ① Touchez [ON] ou [OFF].

## 4 Effleurez [Finish/ Terminer].



### REMARQUE

- Ces réglages sont paramétrables depuis le menu de configuration. Voir [Configuration générale \(P.124\)](#).

## Retrait du panneau avant

Vous pouvez détacher le panneau avant par mesure de prévention contre le vol.

**DNN9250DAB/ DNR8025BT**

- 1 Appuyez sur le bouton <▲> pendant 1 seconde pour ouvrir la façade.

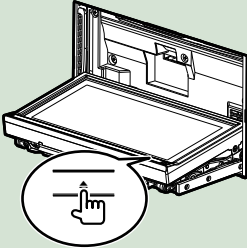

### REMARQUE

- Vous pouvez régler l'appareil pour que la façade s'ouvre automatiquement quand vous mettez sur arrêt le contact du véhicule. Voir [Contrôle d'inclinaison du moniteur \(P.128\)](#).

- 2 Détachez la façade comme indiqué sur les figures ci-dessous.

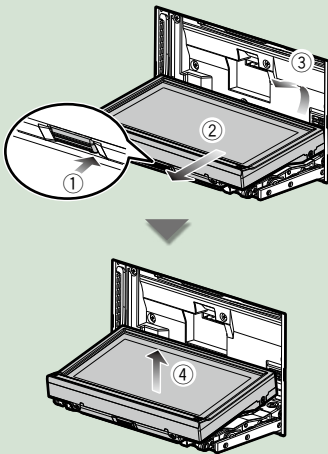

### REMARQUE

- La plaque d'attache se ferme automatiquement dans un délai de 10 secondes environ après la libération de la façade. Retirez la façade avant que cela ne se produise.

- Après le retrait : Rangez la façade dans la housse de protection fournie avec l'appareil.

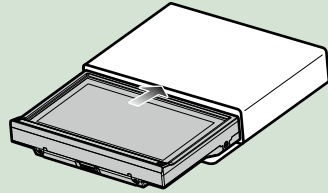

### REMARQUE

- Lorsque vous retirez la façade, retirez-la vers l'avant comme illustré par le schéma de droite. Si vous la retirez en la tirant vers le haut, la façade sera endommagée.
- Pour éviter tout dommage, ne touchez pas les contacts électriques de l'appareil et de la façade avec les doigts.
- En cas d'encrassement des contacts électriques de l'appareil ou de la façade, nettoyez-les avec un chiffon doux, propre et sec.

## DNN6250DAB

- 1 Faites glisser le bouton de libération vers le haut pour retirer la façade.

Puis, retirez le panneau comme indiqué sur le schéma ci-dessous.

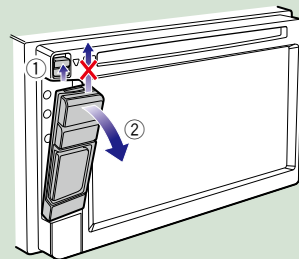

Suite

## Attacher la façade

- 1 Tenez fermement en main la façade afin de ne pas risquer de la faire tomber accidentellement, et disposez-la sur la plaque d'attache de sorte à obtenir son verrouillage.

**DNN9250DAB/ DNR8025BT**

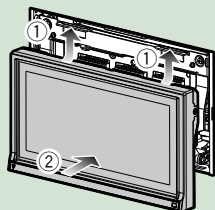

**DNN6250DAB**

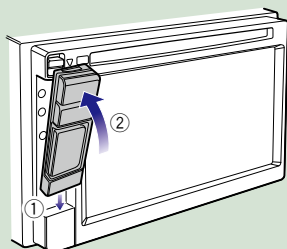

## Comment lire un contenu multimédia

### CD musical et disque à contenu multimédia

**DNN9250DAB/ DNR8025BT**

- 1 Appuyez sur le bouton <▲>.

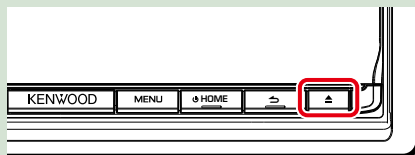

La façade s'ouvre.

- 2 Insérez le disque dans son logement.

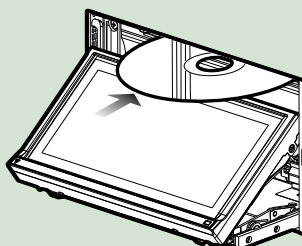

La façade se ferme automatiquement.  
L'appareil charge le disque et la lecture commence.

- **Pour éjecter le disque :**  
Appuyez sur le bouton <▲>.

## DNN6250DAB

- 1 Insérez le disque dans son logement.

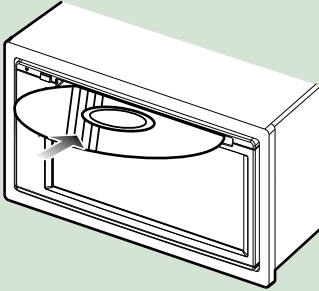

L'appareil charge le disque et la lecture commence.

- Pour éjecter le disque : Appuyez sur le bouton <▲>.



## Appareil externe (DNN6250DAB)

- 1 Insérez la fiche dans la prise jack AV-IN.

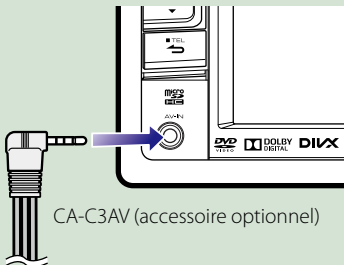

## Périphérique USB

- 1 Branchez le périphérique USB avec le câble USB.

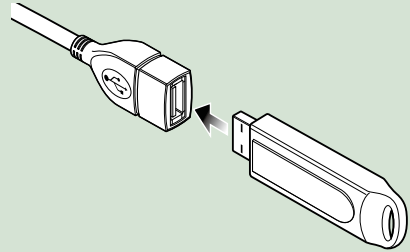

L'appareil lit le périphérique et la lecture commence.

- Pour débrancher le périphérique : Touchez [▲] sur l'écran et débranchez le périphérique du câble.

## iPod

- 1 Branchez l'iPod.

### REMARQUE

- Pour plus de détails sur le câble et l'adaptateur requis pour brancher l'iPod/iPhone, reportez-vous à la section [Fonctionnement de base pour la musique/vidéo \(P.72\)](#).

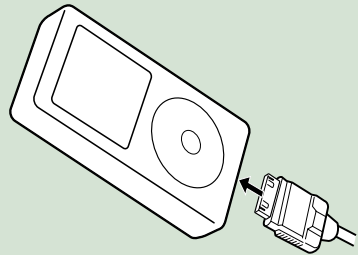

L'appareil lit l'iPod et la lecture commence.

- Pour débrancher l'iPod/iPhone connecté avec le câble : Touchez [▲] sur l'écran et débranchez le périphérique du câble.

## Carte SD

### DNN9250DAB

- 1 Appuyez sur le bouton <▲> pendant 1 seconde pour ouvrir la façade.

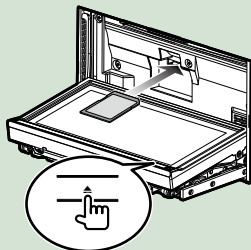

La façade s'ouvre complètement.

- 2 Tout en tenant la carte SD comme indiqué sur la figure ci-dessous, poussez-la dans son logement jusqu'à ce que perceviez un déclic.



L'appareil charge la carte et la lecture commence.

#### ● Pour retirer la carte :

Poussez sur la carte SD jusqu'à ce que vous entendiez un "clic", puis ôtez votre doigt de la carte.

La carte se débloque de sorte que vous puissiez la retirer avec vos doigts.

### DNN6250DAB

- 1 Détachez la façade.

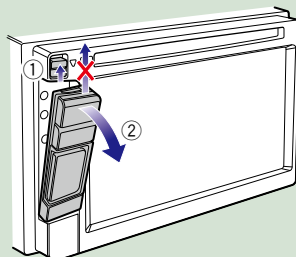

- 2 Maintenez la carte microSD avec le côté de l'étiquette orienté vers le haut et la section biseautée vers la droite et poussez-la dans le logement jusqu'à ce que vous entendiez un "clic".

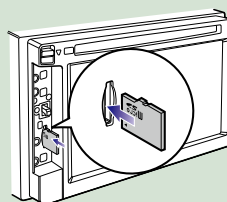

L'appareil charge la carte et la lecture commence.

#### ● Pour retirer la carte :

Engagez la carte microSD jusqu'à entendre un clic, puis retirez votre doigt de la carte.

La carte se débloque de sorte que vous puissiez la retirer avec vos doigts.

## Fonctionnement depuis l'écran d'accueil

La plupart des fonctions sont accessibles depuis l'écran d'accueil.

**1** Appuyez sur le bouton <HOME>.

**DNN9250DAB/ DNR8025BT**

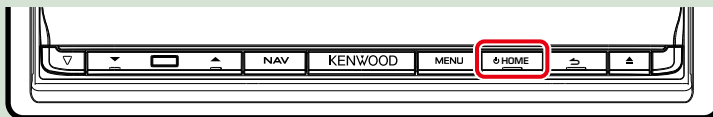

**DNN6250DAB**

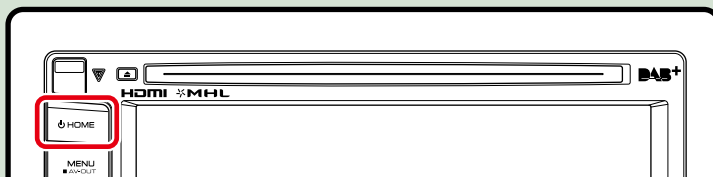

L'écran d'accueil apparaît.

**2** Effectuez un geste vers la gauche ou la droite pour sélectionner la façade Service, Média, Lanceur de source ou Contenu réseau.

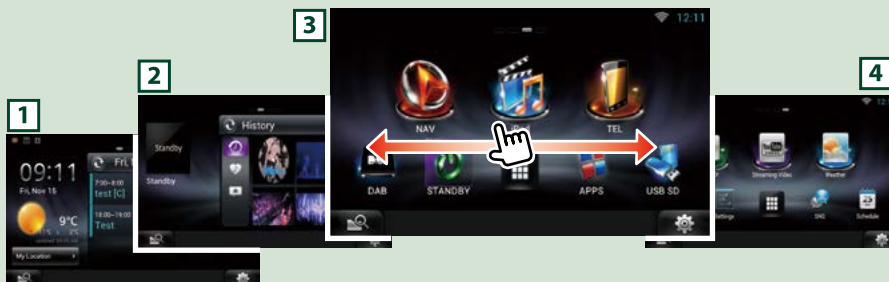

Façade	Description
1 Façade Service	Widget Météo : Affiche les prévisions météorologiques pour la région sélectionnée. Widget Réseau : affiche le programme, service de réseau social ou RSS.
2 Façade Média	Now playing : Affiche le titre du morceau qui passe ou le nom de la station que vous écoutez et permet d'effectuer des opérations simples. Widget Média : Affiche le panneau résumé, lequel indique les titres marqués avec J'aime et l'historique de lecture, ou encore le Cadre photo qui affiche des photos.
3 Façade Lanceur de source	Permet de sélectionner une source.
4 Façade Contenu réseau	Permet de sélectionner une application réseau.



## Façade Lanceur de source et façade Contenu réseau

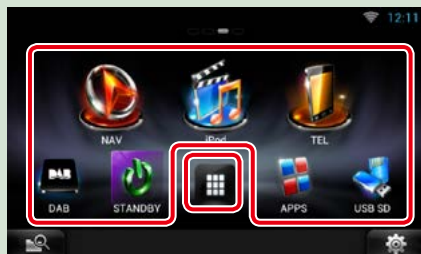

### (Raccourci)

Vous pouvez enregistrer les sources et les applications que vous utilisez fréquemment pour pouvoir les lancer rapidement.

### (Liste All source/ Liste All apps)

Affiche toutes les sources et applications.

### Liste All source / Liste All apps









### (Liste All source/ Liste All apps)

Vous pouvez faire défiler l'écran de la liste en faisant défiler au doigt vers le haut ou vers le bas.

### (Home)

Revient à la façade Lanceur de source ou Contenu réseau.

La liste All source propose les fonctions suivantes.

Fonction	Pictogramme	Action
Sélectionner la source audio	  etc.	Touchez le pictogramme de la source de votre choix.
Sélectionner la source vidéo	  etc.	Touchez le pictogramme de la source vidéo de votre choix.
Afficher l'écran de navigation (DNN9250DAB/ DNN6250DAB)	 ou 	Touchez [NAV] ou une information de navigation.
Désactiver toute fonction audio		Touchez [STANDBY].

## Déplacement ou suppression d'un pictogramme de la façade Lanceur de source et Contenu réseau

- 1 Touchez le pictogramme et maintenez votre doigt appuyé sur celui-ci.
- 2 Faites glisser le pictogramme sur la position de votre choix ou dans la Corbeille.

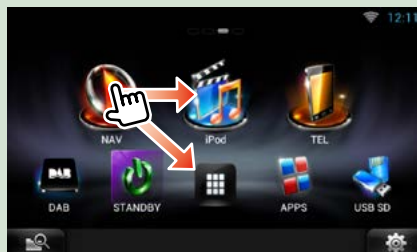

## Ajout d'un pictogramme de raccourci à la façade Lanceur de source ou Contenu réseau

- 1 Touchez [  ] dans la façade Lanceur de source ou Contenu réseau.
- 2 Touchez le pictogramme en continu pour afficher l'écran de la façade Lanceur de source ou Contenu réseau.
- 3 Faites glisser le pictogramme jusqu'à un emplacement vide.

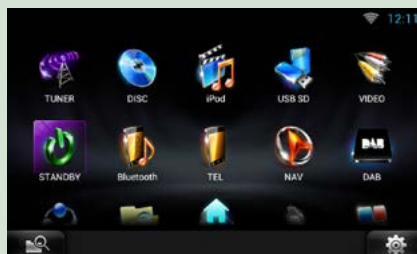

## Façade Média

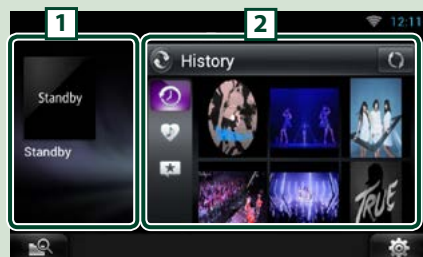

### 1 Widget Now Playing

Affiche le titre du morceau qui passe ou le nom de la station que vous écoutez et permet d'effectuer des opérations simples. Voir [Widget Now Playing \(P.58\)](#).

### 2 Widget Média

Toucher [  ] permet de basculer entre le Panneau résumé et le Cadre photo.

Voir [Widget Panneau résumé \(P.60\)](#),  
[Widget Cadre photo \(P.61\)](#).

## Façade Service



### 1 Widget Météo

DNN9250DAB/ DNN6250DAB:  
Affiche les prévisions météorologiques du jour. Voir [Widget Météo \(P.44\)](#).

DNR8025BT: Affiche l'horloge et la date.

### 2 Widget Réseau

Toucher [  ] permet de basculer entre Programme, RSS et Service de réseau social.

Voir [Widget Aujourd'hui \(P.47\)](#), [Widget Service de réseau social \(P.47\)](#), [Widget RSS \(P.48\)](#).

## Modifiez l'habillage de l'écran d'accueil

Vous pouvez sélectionner un parmi les 3 types d'habillage de l'écran d'accueil.

1 Appuyez sur le bouton <MENU>.

2 Touchez [  Theme ].

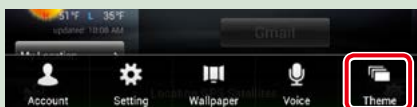

3 Sélectionnez un habillage.

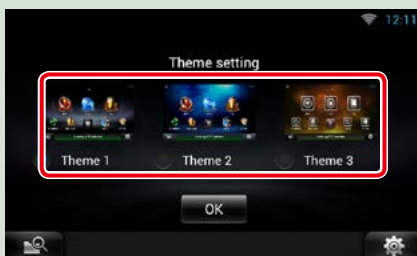

4 Touchez [OK].

## Opérations courantes

Présentation des opérations courantes.

### Généralités

Certaines fonctions sont accessibles depuis la plupart des écrans.



#### Écran du menu Rapide





#### (Recherche de supports mixtes)

Touchez pour afficher l'écran de recherche de supports mixtes. (P.62)

#### (Menu Rapide)

Touchez pour afficher le menu Rapide. Le menu contient les options suivantes.

-  : Affiche l'écran du menu de configuration.
-  : Affiche l'écran du menu de contrôle audio.
-  : Affiche l'écran de contrôle de la source en cours. Les fonctionnalités attachées au pictogramme varient selon les sources.

### Écran des listes

Certaines touches de fonction sont communes aux écrans de liste de la plupart des sources.

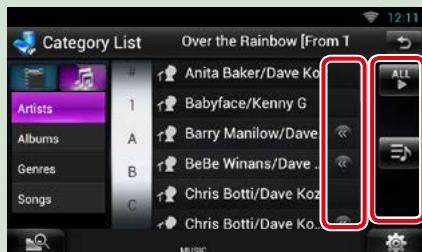

#### (Défilement)

Touchez pour faire défiler les textes à l'écran.

#### etc.





Les touches tactiles de fonctions variées sont affichées dans cette zone.

Les touches affichées varient selon la source audio en cours, l'état, etc.

Le tableau qui suit donne quelques exemples de fonctions de ces touches.



Revient à l'écran précédent.

Touche	Fonction
	Affiche la liste de toute la musique au niveau hiérarchique inférieur.
	Remonte au niveau hiérarchique supérieur.
	Affiche le dossier de catégorie en cours.
	Affiche la liste des fichiers de musique ou film.

Suite

## Défilement tactile

Vous pouvez faire défiler l'écran de liste vers le haut/bas ou la droite/gauche d'un simple geste du doigt.

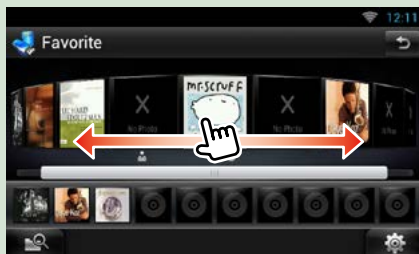
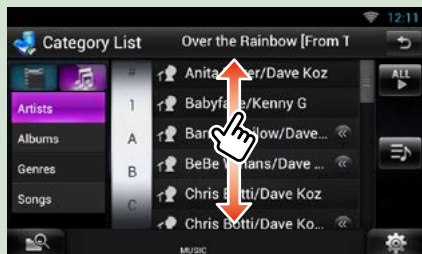

## Utilisation de la navigation (DNN9250DAB/ DNN6250DAB)

Pour des explications détaillées sur la fonction de navigation, veuillez consulter le mode d'emploi correspondant.

### Afficher l'écran de navigation

#### DNN9250DAB

- 1 Appuyez sur le bouton <NAV>.

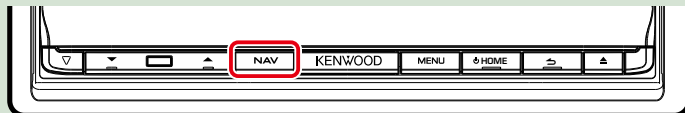

L'écran de navigation apparaît.

#### DNN6250DAB

- 1 Appuyez sur le bouton <HOME>.

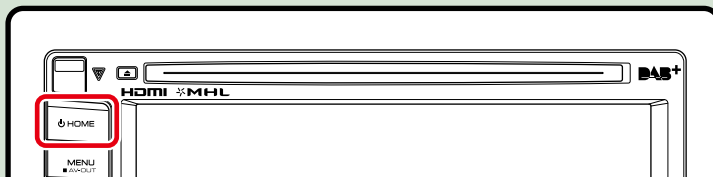

- 2 Sélectionnez la façade Lanceur de source.

- 3 Touchez [  NAV ].

L'écran de navigation apparaît.

## Contrôler l'audio depuis l'écran de navigation

Vous pouvez contrôler les sources audio alors que l'écran de navigation est déjà affiché.

De même, vous pouvez visualiser les informations de navigation alors que l'écran de contrôle de la source audio est affiché.

### 1 Touchez la barre d'information.



L'écran de navigation s'affiche avec les informations audio.

### 2 Touchez [ ] ou [ ] dans l'écran de navigation.



Touchez cette zone pour afficher l'écran audio.

 : Affiche la navigation et les touches de contrôle de la source en cours.



 : Affiche la navigation et l'image de la lecture vidéo en cours.



### REMARQUE

- L'image affichée à l'écran alterne entre celle de la lecture et celle de la caméra chaque fois que vous touchez du doigt la zone correspondante.
- Touchez le pictogramme de la source au bas de l'écran pour afficher l'écran audio en entier.
- En mode Streaming Video, AUPEO! se contente de lire de la musique. Vous ne pouvez pas le contrôler et regarder la vidéo.

### ● Pour retourner à la navigation en plein écran :

Touchez [  ].

### REMARQUE

- Pour plus de détails sur les touches de contrôle, consultez les instructions des sections correspondantes.

## Fonction Trip log

Vous pouvez télécharger les itinéraires que vous avez empruntés et les morceaux que vous avez écoutés sur le site Route Collector afin de les confirmer ultérieurement.

### Précaution

- La fonction Trip log peut servir à consigner des informations telles que les itinéraires que vous avez empruntés et les chansons que vous avez écoutées. Ces informations sont téléchargées sur notre site Route Collector, afin que vous puissiez y accéder ultérieurement sur votre ordinateur. Les données non personnelles de ce journal sont aussi conservées et nous les utilisons à des fins statistiques en vue d'améliorer la qualité de nos produits. En sélectionnant cette fonction, vous acceptez l'utilisation des données à de telles fins statistiques. Cette fonction est facultative et vous êtes seul responsable de son activation conformément aux procédures de la colonne de gauche.

- 1 Appuyez sur le bouton <MENU> dans l'écran de navigation ou l'écran Source control.**
- 2 Touchez [  Triplog On].**
- 3 Appuyez sur [Yes] (Oui).**



Quand le Trip log est actif, "" s'affiche dans la barre d'état.

### REMARQUE

- Vous devez disposer d'une connexion à Internet par Wi-Fi.
- Vous avez accès à la fonction Trip log quand vous êtes connecté au système en tant que Propriétaire ou Utilisateur.

## Fonction Where To

Vous pouvez définir facilement la destination de votre navigation en paramétrant la destination du site Route Collector à partir de votre PC ou smartphone.

- 1 Connectez-vous au site Route Collector avec le compte propriétaire.**  
<http://www.route-collector.com/>
- 2 Spécifiez la destination sur le site Route Collector.**
- 3 Vous serez informé au moyen de l'icône "" dans la barre d'état.**
- 4 Faites glisser la barre d'état vers le bas. Touchez [  ].**

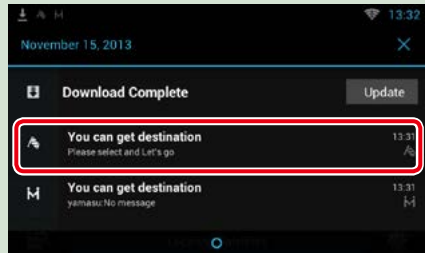

Elle deviendra la destination de votre navigation.

- 5 Effleurez [GO] (Lancer) pour lancer le guidage.**

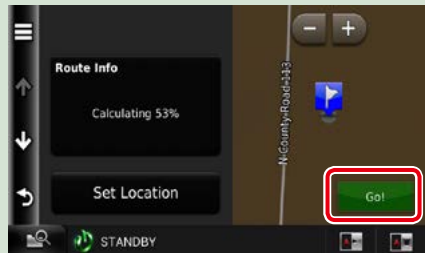





### REMARQUE

- Vous pouvez configurer un compte utilisateur quand vous êtes connecté en tant que Propriétaire.
- Vous devez disposer d'une connexion à Internet par Wi-Fi.
- Pour le fonctionnement du site Route Collector, veuillez consulter les instructions du site Web en question.



## Fonction Passer prendre

Lorsque vous devez aller chercher des membres de votre famille ou des amis, envoyez-leur un message afin de convenir d'un point de rendez-vous. Une fois que la personne a entré le point de rendez-vous, vous pouvez le définir aisément comme destination de votre navigation.

- 1 Appuyez sur le bouton <HOME>.
- 2 Effectuez un geste vers la gauche ou la droite pour sélectionner la façade Contenu réseau.
- 3 Touchez [  ].
- 4 Touchez [  SNS].
- 5 Touchez [  (mail)].
- 6 Touchez [  ].

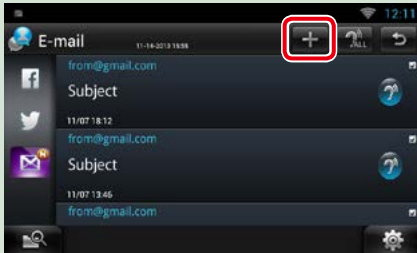

- 7 Touchez [  ].

L'adresse spécifiant le point de rendez-vous est ajoutée dans la section de texte.

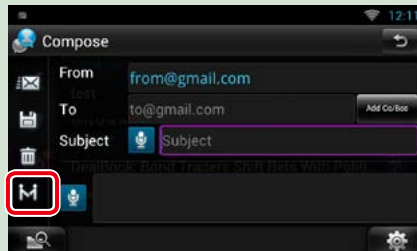

- 8 Entrez l'adresse, l'objet, etc. pour compléter le message et envoyez-le.
- 9 Le membre de votre famille ou votre ami entrera le point de rendez-vous.

Vérifiez l'adresse sur le message,

enregistrez-la comme point de rendez-vous et effleurez Envoyer.

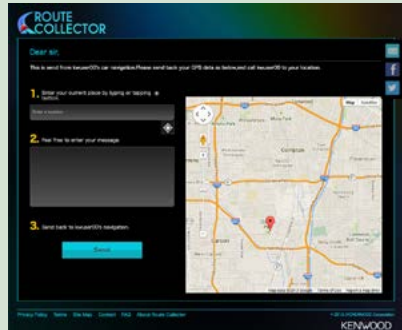

- 10 Vous serez informé au moyen de l'icône "M" dans la barre d'état lorsque la personne entrera le point de rendez-vous.
- 11 Faites glisser la barre d'état vers le bas. Touchez [  ].

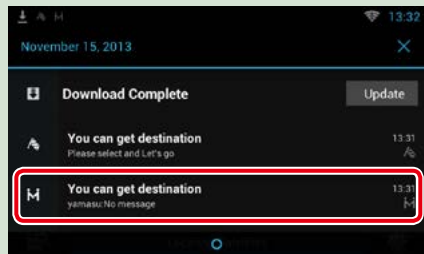

Elle deviendra la destination de votre navigation.

- 12 Effleurez [GO] (Lancer) pour lancer le guidage.

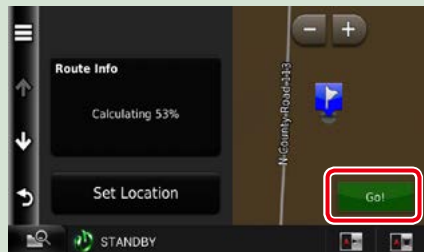

## REMARQUE

- Vous devez disposer d'une connexion à Internet par Wi-Fi.
- L'adresse du point de rendez-vous est effective pendant seulement 2 heures après son ajout. Passé ce délai, vous ne pouvez pas l'entrer.
- La fonction Passer prendre peut être utilisée pour une seule personne (un point de rendez-vous) à la fois.

## Fonction de suivi

**Lorsque vous téléchargez la position de votre véhicule sur le site Route Collector, vous pouvez la contrôler en cas de vol du véhicule.**

### Précaution

- La fonction de suivi est pratique et sert principalement à connaître la position de votre véhicule. Elle peut aussi convenir pour d'autres utilisations annexes, à votre entière responsabilité. Notre responsabilité ne saurait en aucun cas être engagée pour toute conséquence de votre utilisation de la fonction à quelque fin que ce soit. Si vous décidez d'utiliser cette fonction, veuillez l'activer via les procédures exposées dans la colonne de gauche.

### 1 Connectez-vous au site Route Collector avec le compte propriétaire.

<http://www.route-collector.com/>

### 2 Activez la fonction de suivi sur le site Route Collector.

**Vous pouvez contrôler la position de votre véhicule sur le site Route Collector.**

### REMARQUE

- Vous devez disposer d'une connexion à Internet par Wi-Fi.
- Vous pouvez régler cette fonction et vérifier la position de votre véhicule uniquement si vous vous connectez au moyen du compte propriétaire.
- Pour le fonctionnement du site Route Collector, veuillez consulter les instructions du site Web en question.

## Configuration du réseau

Vous ne pouvez pas utiliser les paramètres Wi-Fi et les paramètres Wi-Fi Hotspot simultanément. Vous pouvez activer soit Wi-Fi, soit Wi-Fi Hotspot.

• [Paramètres Wi-Fi \(P.34\)](#)

• [Paramètres Wi-Fi Hotspot \(P.36\)](#)

### Paramètres Wi-Fi

Vous pouvez vous connecter à un point d'accès Wi-Fi pour vous connecter à Internet.

#### Préparation

- Procédez aux préparations nécessaires à l'utilisation du point d'accès Wi-Fi pour la connexion Internet en utilisant la fonction modem du smartphone.
- Désactivez le hotspot Wi-Fi dans [Paramètres Wi-Fi Hotspot \(P.36\)](#).

**1 Appuyez sur le bouton <HOME> pour afficher l'écran d'accueil.**

#### REMARQUE

- Pour afficher la façade Contenu réseau, appuyez de nouveau sur le bouton <HOME>.

**2 Appuyez sur le bouton <MENU>.**

**3 Touchez [Setting].**

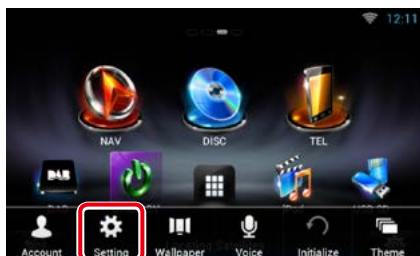

**4 Faites glisser Wi-Fi sur ON.**

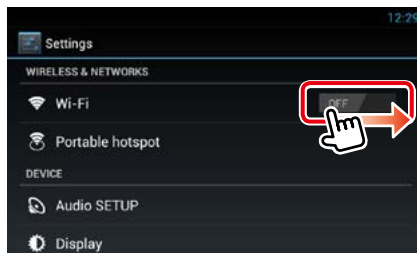

**5 Touchez [Wi-Fi].**

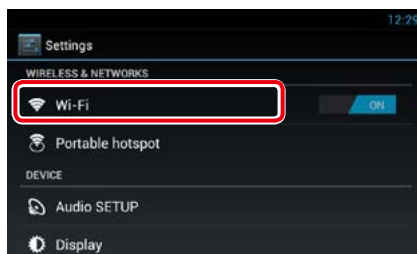

**6 Sélectionnez dans la liste le point d'accès Wi-Fi à enregistrer.**

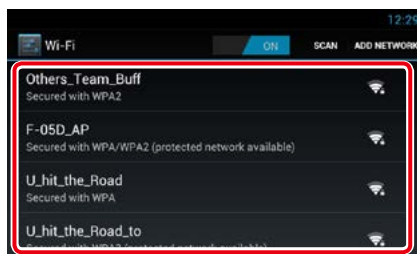

**7 Entrez le mot de passe.**

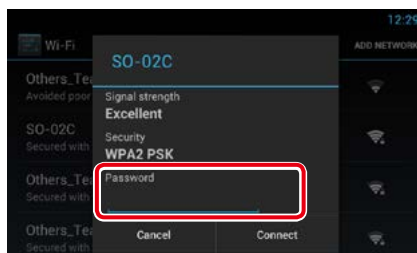

**8 Touchez [Connect] (Connecter).**

## Enregistrez manuellement le point d'accès Wi-Fi

**1** Touchez [ADD NETWORK].



**2** Entrez le code SSID.

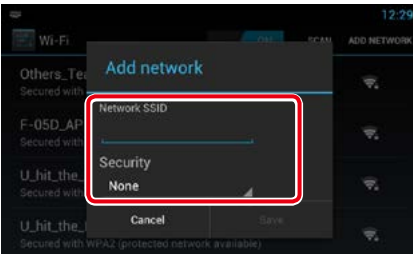

**3** Sélectionnez la sécurité.

**4** Entrez le code de sécurité.

**5** Touchez [SAVE].

## Confirmez l'adresse MAC

**1** Appuyez sur le bouton <MENU>.

**2** Touchez [Advanced] (Avancé).

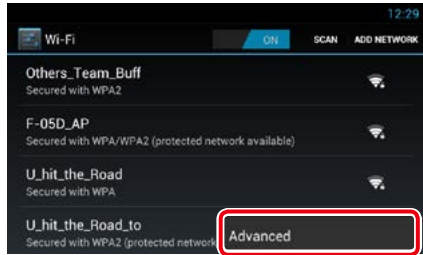

**3** Appuyez sur le bouton <↩>.

## Paramètres Wi-Fi Hotspot

En l'absence de point d'accès Wi-Fi, cet appareil peut en devenir un. Vous pouvez connecter votre smartphone et votre tablette tactile, et profiter de la fonction de liaison sans fil Kenwood. [\(P.92\)](#)

### Préparation

- En cas d'utilisation de Wi-Fi Hotspot, vous ne pouvez pas vous connecter à Internet via le Wi-Fi.
- Désactivez le Wi-Fi dans [Paramètres Wi-Fi \(P.34\)](#).

**1 Appuyez sur le bouton <HOME> pour afficher l'écran d'accueil.**

### REMARQUE

- Pour afficher la façade Contenu réseau, appuyez de nouveau sur le bouton <HOME>.

**2 Appuyez sur le bouton <MENU>.**

**3 Touchez [Setting].**



**4 Touchez [Portable hotspot] (Hotspot portable).**

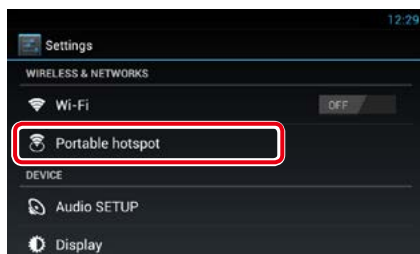

**5 Touchez [Configure Wi-Fi hotspot] (Configurer le hotspot Wi-Fi).**

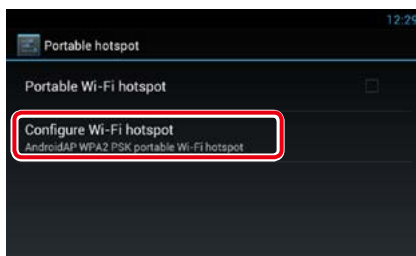

**6 Entrez le code SSID. Sélectionnez la sécurité. Entrez le mot de passe.**

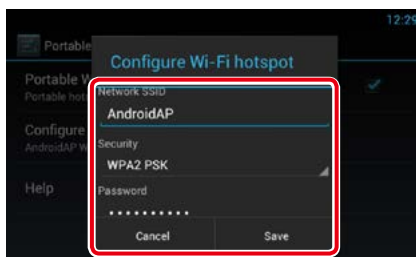

Si vous cochez la case Show password (Afficher le mot de passe), le mot de passe spécifié est affiché.

**7 Touchez [Save] (Enregistrer).**

**8 Touchez [Portable Wi-Fi hotspot] (Hotspot Wi-Fi portable).**



L'appareil fonctionne en tant que point d'accès Wi-Fi.



## Réglage de l'horloge et de la date

### Réglage de l'horloge et de la date

- 1 Appuyez sur le bouton <HOME> pour afficher l'écran d'accueil.

#### REMARQUE

- Pour afficher la façade Contenu réseau, appuyez de nouveau sur le bouton <HOME>.

- 2 Appuyez sur le bouton <MENU>.

- 3 Touchez [Setting].



- 4 Touchez [Date & time].

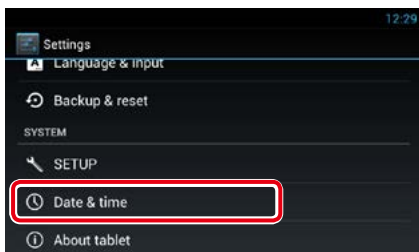

- 5 Réglez chaque option comme suit.

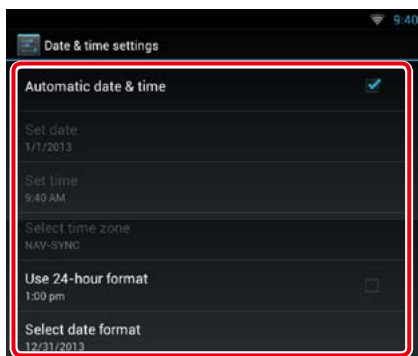

- 6 Appuyez sur le bouton <↵>.

## Réglez la date et l'heure manuellement.

1 Touchez [Automatic date & time] pour retirer la coche.

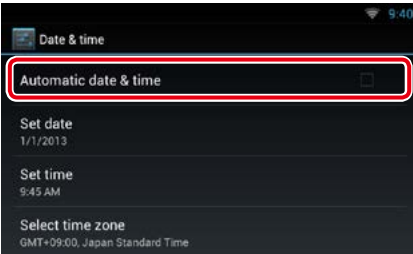

2 Touchez [Select time zone].

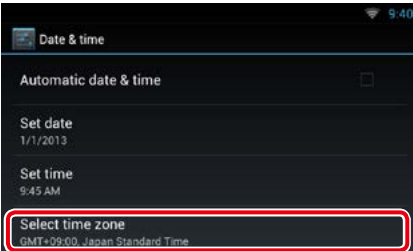

3 Sélectionnez un fuseau horaire.

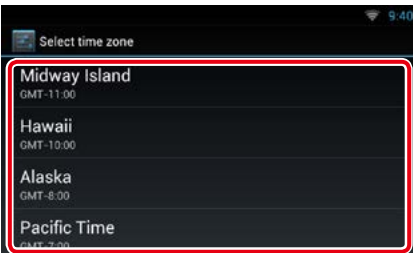

4 Touchez [Set date].

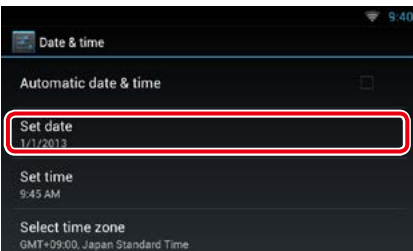

5 Réglez la date.

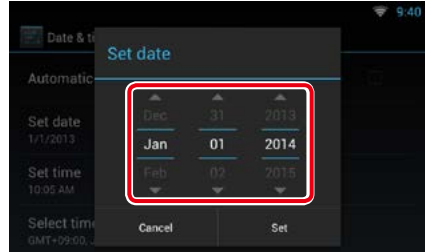

6 Touchez [Set].

7 Touchez [Set time].

8 Réglez l'heure.

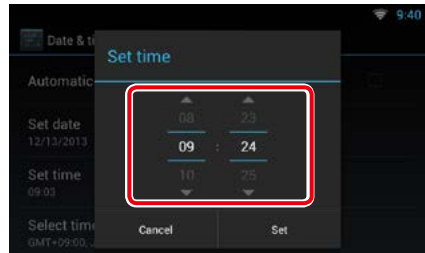

9 Touchez [Set].

10 Appuyez sur le bouton <=>.



## Configuration du compte

### À propos du compte

Pour utiliser cet appareil, vous devez enregistrer un compte.

### Types de comptes

Vous pouvez créer des comptes pour garantir la confidentialité lors de l'utilisation de la fonctionnalité de courrier ou des médias sociaux.

#### Administrateur

En tant qu'administrateur, vous pouvez créer un compte propriétaire et procéder à la préparation initiale.

Vous pouvez vous connecter au système si vous n'avez pas créé de compte propriétaire.

#### Invité

Un compte destiné aux invités, par exemple vos amis.

L'invité peut faire fonctionner cet appareil, mais ne peut pas utiliser les fonctions associées au courrier, aux médias sociaux et au site Route Collector.

#### Propriétaire

Le compte de la personne qui gère cet appareil.

Le propriétaire peut utiliser les fonctions associées au courrier, aux médias sociaux et au site Route Collector.

Vous pouvez enregistrer des utilisateurs tels que votre famille.

#### Utilisateur

Le compte destiné à l'utilisateur de cet appareil.

L'utilisateur peut utiliser les fonctions associées au courrier, aux médias sociaux et au site Route Collector.

Vous pouvez créer jusqu'à 4 comptes utilisateur.

### Procédure d'enregistrement de compte

#### 1 Créez un compte sur le site Route Collector.

Créez un compte en vous reportant à [Créer un compte utilisateur \(P.40\)](#) ou au site Route Collector.

<http://www.route-collector.com/>

#### 2 Enregistrez le compte dans cet appareil.

Pour enregistrer un compte Propriétaire, voir [Définir le compte propriétaire \(P.41\)](#).

Pour enregistrer un compte utilisateur, voir [Configurer un compte utilisateur \(P.42\)](#).

#### 3 Basculez entre des comptes de connexion.

Voir [Changement d'utilisateur connecté \(P.42\)](#).

### Créer un compte utilisateur

Pour utiliser cet appareil, vous devez créer un compte sur le site Route Collector.

#### Préparation

- Pour vous enregistrer sur le site Route Collector en tant qu'utilisateur, il vous faut une adresse électronique.
- Vous pouvez vous enregistrer via le Web. <http://www.route-collector.com/>
- Vous pouvez ignorer cette étape si vous vous êtes déjà inscrit sur le site Route Collector.

#### 1 Appuyez sur le bouton <HOME> pour afficher l'écran d'accueil.

#### 2 Appuyez sur le bouton <MENU>.

#### 3 Touchez [Account].



#### 4 Touchez [Create Account].

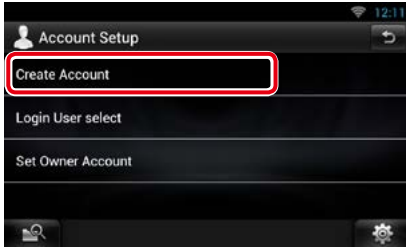

#### 5 Entrez les informations du compte.



Vous ne pouvez pas enregistrer un compte qui a déjà été utilisé. Enregistrez un autre nom de compte.

#### 6 Touchez [OK].

Le compte est enregistré provisoirement sur le site Route Collector.

#### 7 Activez le compte.

Un message de confirmation est envoyé à l'adresse électronique enregistrée. Ouvrez l'URL indiquée pour terminer la création du compte.

## Définir le compte propriétaire

Vous pouvez enregistrer un compte propriétaire pour la personne qui gère ce système.

### Préparation

- Vous devez disposer d'une connexion à Internet par Wi-Fi. Voir [Paramètres Wi-Fi \(P.34\)](#).
- Créez tout d'abord un compte sur le site Route Collector. Voir [Créer un compte utilisateur \(P.40\)](#).
- Si vous n'avez pas créé de compte propriétaire, connectez-vous au système en tant qu'Administrateur.
- Si vous avez créé un compte propriétaire, connectez-vous au système après avoir réinitialisé le compte.

#### 1 Appuyez sur le bouton <HOME> pour afficher l'écran d'accueil.

#### 2 Appuyez sur le bouton <MENU>.

#### 3 Touchez [Account].

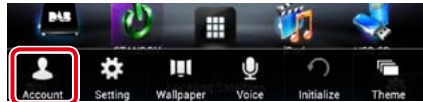

#### 4 Touchez [Set Owner Account].

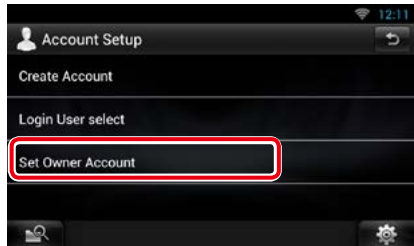

#### 5 Entrez les informations du compte.



Entrez les informations enregistrées sur le site Route Collector.

#### 6 Touchez [OK].

## Configurer un compte utilisateur

Vous pouvez enregistrer un compte utilisateur pour l'utilisateur de ce système de navigation.

### Préparation

- Vous devez disposer d'une connexion à Internet par Wi-Fi. Voir [Paramètres Wi-Fi \(P.34\)](#).
- Créez tout d'abord un compte sur le site Route Collector. Voir [Créer un compte utilisateur \(P.40\)](#).
- Vous pouvez configurer un compte utilisateur quand vous êtes connecté en tant que Propriétaire.

**1 Appuyez sur le bouton <HOME> pour afficher l'écran d'accueil.**

**2 Appuyez sur le bouton <MENU>.**

**3 Touchez [Account].**

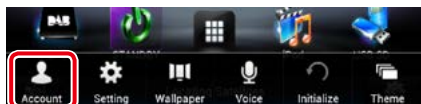

**4 Touchez [Set Account].**

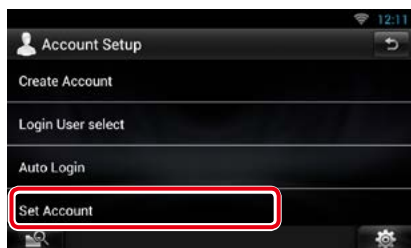

**5 Entrez les informations du compte.**

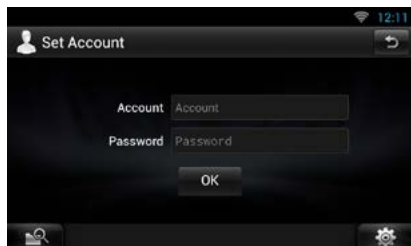

Entrez les informations enregistrées sur le site Route Collector.

**6 Touchez [OK].**

## Changement d'utilisateur connecté

Vous pouvez basculer sur un compte différent de celui auquel vous êtes actuellement connecté.

**1 Appuyez sur le bouton <HOME> pour afficher l'écran d'accueil.**

**2 Appuyez sur le bouton <MENU>.**

**3 Touchez [Account].**

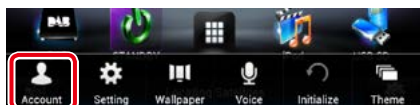

**4 Touchez [Login User select].**

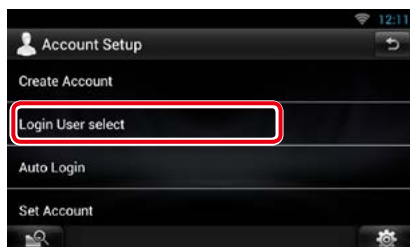

**5 Sélectionnez un compte.**



**6 Entrez le mot de passe.**

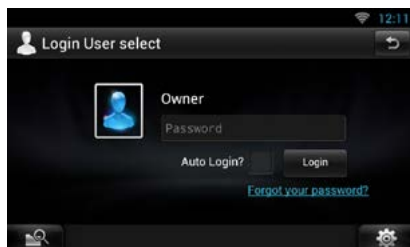

## Supprimer un compte utilisateur

Vous pouvez supprimer un compte utilisateur enregistré précédemment.

### Préparation

- Vous pouvez configurer un compte utilisateur quand vous êtes connecté en tant que Propriétaire.

- 1 Appuyez sur le bouton <HOME> pour afficher l'écran d'accueil.
- 2 Appuyez sur le bouton <MENU>.
- 3 Touchez [Account].

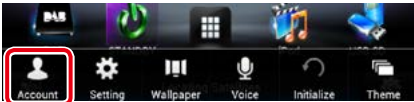

- 4 Touchez [Delete Account].



- 5 Sélectionnez un compte.

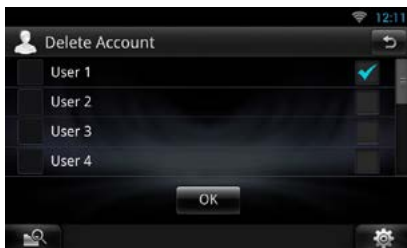

- 6 Touchez [OK].  
L'écran de confirmation s'affiche.
- 7 Appuyez sur [Yes] (Oui).

## Réinitialiser le compte propriétaire

Vous pouvez supprimer des comptes utilisateur et propriétaire enregistrés précédemment.

### Préparation

- Vous pouvez configurer un compte utilisateur quand vous êtes connecté en tant que Propriétaire.

- 1 Appuyez sur le bouton <HOME> pour afficher l'écran d'accueil.
- 2 Appuyez sur le bouton <MENU>.
- 3 Touchez [Account].

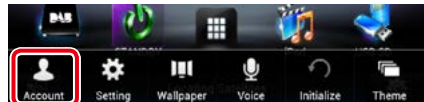

- 4 Touchez [Reset Account].

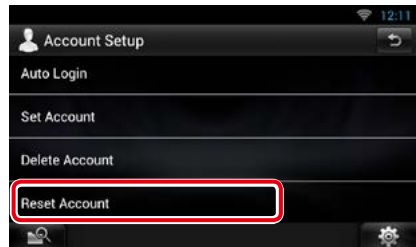

- 5 Entrez le mot de passe du compte propriétaire.



- 6 Touchez [OK].  
L'écran de confirmation s'affiche.
- 7 Appuyez sur [Yes] (Oui).

### REMARQUE

- Les données, le journal et les paramètres utilisés dans le compte sont supprimés.

## Fonctionnement des widgets et applications

### Widget Météo

Affiche les prévisions météorologiques pour la région sélectionnée.

#### Préparation

- Vous devez disposer d'une connexion à Internet par Wi-Fi. Voir [Paramètres Wi-Fi \(P.34\)](#).
- Cette fonctionnalité est valable pendant les 2 ans qui suivent l'inscription du compte propriétaire. Pour l'utiliser en continu, un droit d'utilisation est requis. Pour plus de détails, voir le site Web de Route Collector.  
<http://www.route-collector.com/>

**1 Appuyez sur le bouton <HOME>.**

**2 Effectuez un geste vers la gauche ou la droite pour sélectionner la façade Service.**

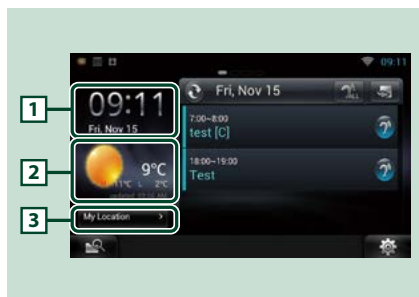

#### 1 Heure & Date

Affiche l'heure et la date actuelles.

#### 2 Informations météorologiques

Affiche les prévisions météorologiques pour la région sélectionnée.

Touchez cette zone pour lancer la Weather Application.

#### 3 Informations relatives à la ville

Affiche la région sélectionnée.

Touchez cette zone pour afficher un écran de sélection de régions. Voir [Sélectionner ville \(P.44\)](#).

### Sélectionner ville

**1 Touchez [(City name)] dans le Widget météo.**

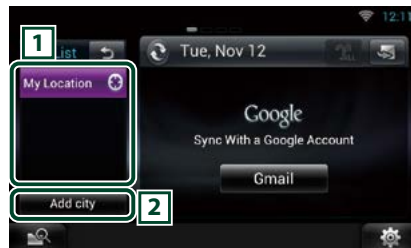

#### 1 City list

Affiche une liste de régions.

Touchez cette zone pour afficher la région sélectionnée.

#### 2 [Add City]



Lance la Weather Application pour ajouter la région. Voir [Ajout d'une ville \(P.45\)](#).

## Weather Application

Affiche les prévisions météorologiques pour la région sélectionnée.

### Préparation

- Vous devez disposer d'une connexion à Internet par Wi-Fi. Voir [Paramètres Wi-Fi \(P.34\)](#).
- Cette fonctionnalité est valable pendant les 2 ans qui suivent l'inscription du compte propriétaire. Pour l'utiliser en continu, un droit d'utilisation est requis. Pour plus de détails, voir le site Web de Route Collector.  
<http://www.route-collector.com/>

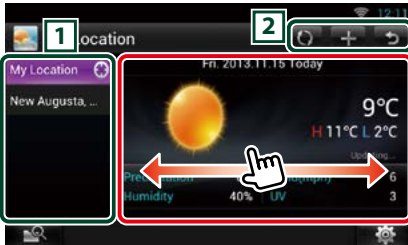

- 1 Appuyez sur le bouton <HOME>.
- 2 Effectuez un geste vers la gauche ou la droite pour sélectionner la façade Contenu réseau.
- 3 Touchez [  ].
- 4 Touchez [  Weather].
- 5 Effectuez les actions de votre choix, comme suit.



### 1 City list

Affiche une liste de régions.  
Touchez cette zone pour afficher la région sélectionnée.

### 2

-  : Lit de nouveau les informations.
-  : Ajoute une région.
-  : Éteint l'application.

### (Weather information)

Affiche les prévisions météorologiques du jour et celles des 6 jours à venir.

## Menu

### 1 Appuyez sur le bouton <MENU>.

#### Delete (Supp)

Supprime une région de la liste des villes. Voir [Supprimer ville \(P.46\)](#).

#### Setting (Réglage)

Permet de définir l'intervalle de mise à jour de l'information, etc. Voir [Configuration de la météo \(P.46\)](#).

## Ajout d'une ville

Ajoute une région à la liste des villes.

- 1 Touchez [  ].
- 2 Recherchez une région.



### (Reconnaissance vocale)

Vous pouvez entrer une région à l'aide de la fonction de reconnaissance vocale. Quand "Speak now" s'affiche, énoncez le nom de la région.

### [Search]

La recherche débute.

### 3 Sélectionnez une région.

Toucher la région l'ajoute à la liste et affiche les prévisions météorologiques.

## Supprimer ville

Vous pouvez supprimer une région de la liste des villes.

- 1 Appuyez sur le bouton <MENU>.**
- 2 Touchez [Delete] (Supp) dans le Menu.**
- 3 Supprimez la région.**

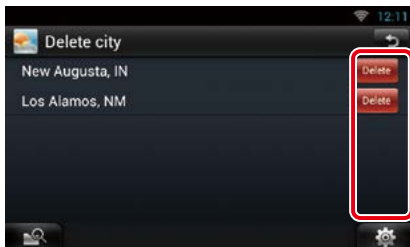

- 4 Appuyez sur [Yes] (Oui).**
- 5 Touchez [↩].**

## Configuration de la météo

Exécute la configuration lors de l'utilisation de Weather Application.

- 1 Appuyez sur le bouton <MENU>.**
- 2 Touchez [Setting] dans le Menu.**
- 3 Sélectionnez une option parmi les suivantes.**

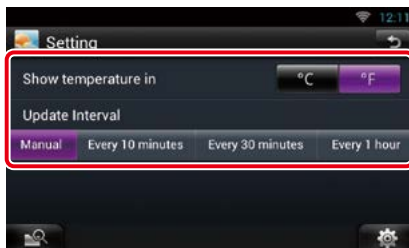

### Show temperature

Sélectionnez une échelle de température.

### Update interval

Définissez un intervalle de mise à jour de l'information.

- 4 Touchez [↩].**

## Widget Aujourd'hui

Vous pouvez afficher le programme du jour enregistré dans Google Agenda.

### Préparation

- Pour utiliser ce service, un compte Google est requis.
- Vous pouvez utiliser un compte utilisateur quand vous êtes connecté en tant que Propriétaire ou Utilisateur.

- 1 Appuyez sur le bouton <HOME>.**
- 2 Effectuez un geste vers la gauche ou la droite pour sélectionner la façade Service.**
- 3 Touchez [📅].**
- 4 Sélectionnez le Today Widget (Widget Aujourd'hui).**

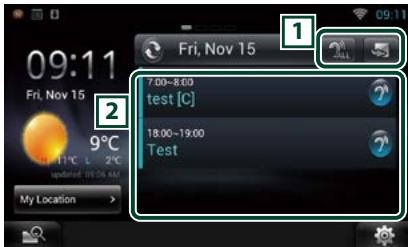

1

- 📅 : Lance la Schedule Application.
- 🔊 : Lit à haute voix tous les programmes.
- 🔄 : Bascule entre RSS ou Service de réseau social.

### 2 Schedule list

Affiche le programme du jour enregistré dans Google Agenda.

Touchez cette zone pour afficher la vue de l'événement.

- 🔊 : Lit à haute voix tous les programmes.

## Widget Service de réseau social

Vous pouvez utiliser Facebook, Twitter, Gmail et la messagerie électronique (IMAP).

### Préparation

- Pour utiliser chaque service, un compte de messagerie, Google, Facebook ou Twitter est requis.
- Vous pouvez utiliser un compte utilisateur quand vous êtes connecté en tant que Propriétaire ou Utilisateur.

- 1 Appuyez sur le bouton <HOME>.**
- 2 Effectuez un geste vers la gauche ou la droite pour sélectionner la façade Service.**
- 3 Touchez [📱].**
- 4 Sélectionnez le SNS Widget (Widget Service de réseau social).**



1

- 📱 : Lance la SNS Application.
- 🔊 : Lit à haute voix tous les contenus.
- 🔄 : Bascule sur le programme ou RSS.

### 2 Catégorie

Sélectionnez une catégorie de services.

### 3 SNS article list

Affiche le contenu sélectionné dans la catégorie selon un ordre nouveau.

Touchez cette zone pour lancer la SNS Application et afficher son contenu.

Lorsque les dernières informations sont affichées en haut, faire glisser la liste permet de mettre à jour les informations.

- 🔊 : Lit à haute voix tous les contenus.



## Widget RSS

Affiche les informations relatives au RSS.

- 1 Appuyez sur le bouton <HOME>.
- 2 Effectuez un geste vers la gauche ou la droite pour sélectionner la façade Service.
- 3 Touchez [🔍].
- 4 Sélectionnez le RSS Widget (Widget RSS).

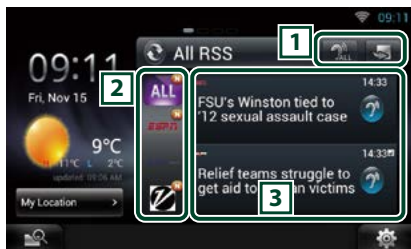

1

🏠 : Lance la RSS Application.

🔍 : Lit à haute voix tous les contenus.

🔄 : Bascule sur le programme ou le Service de réseau social.

### 2 Catégorie

Sélectionnez une catégorie de services.

### 3 RSS article list

Affiche le contenu sélectionné dans la catégorie selon un ordre nouveau.

Touchez cette zone pour lancer la RSS Application et afficher son contenu.

Lorsque les dernières informations sont affichées en haut, faire glisser la liste permet de mettre à jour les informations.

🔍 : Lit à haute voix tous les contenus.

## Schedule Application

Vous pouvez éditer des programmes sur Internet. En outre, vous pouvez également synchroniser le programme avec Google Agenda.

### Préparation

- Vous devez disposer d'une connexion à Internet par Wi-Fi. Voir [Paramètres Wi-Fi \(P.34\)](#).
- Pour utiliser Google Agenda, un compte Google est requis.
- Vous pouvez utiliser un compte utilisateur quand vous êtes connecté en tant que Propriétaire ou Utilisateur.

### Enregistrer un compte

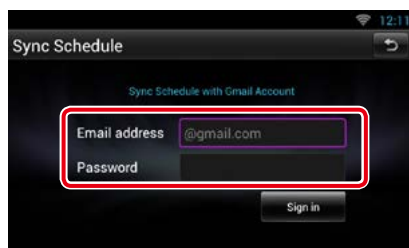

Enregistrez les informations du compte pour les synchroniser avec le compte Google.

- 1 Appuyez sur le bouton <HOME>.
- 2 Effectuez un geste vers la gauche ou la droite pour sélectionner la façade Contenu réseau.
- 3 Touchez [📅].
- 4 Touchez [📅 25 Schedule].
- 5 Touchez [Gmail].
- 6 Entrez l'adresse électronique et le mot de passe.





- 7 Touchez [Sign in].

## **Fonctionnement du programme**

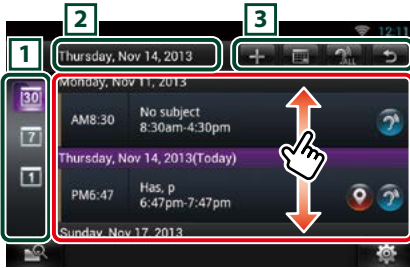
- 1 Appuyez sur le bouton <HOME>.
- 2 Effectuez un geste vers la gauche ou la droite pour sélectionner la façade Contenu réseau.
- 3 Touchez [  ].
- 4 Touchez [  Schedule].
- 5 Effectuez les actions de votre choix, comme suit.







### **1 Catégorie de vues**

-  : affiche les ordres du jour.
-  : affiche le programme hebdomadaire.
-  : affiche le programme quotidien.

### **2 Informations relatives à la date**

Affiche la date du programme affiché.  
Touchez cette zone pour afficher la date du programme à afficher.

### **3**

-  : ajoute un programme.
-  : affiche le programme du jour.
-  : lit à voix haute tous les programmes.
-  : Éteint l'application.

### **(Schedule list)**

Affiche un programme.  
Touchez cette zone pour afficher les détails du programme.  
 : Lit à haute voix le contenu du programme.

## **6 Vue détaillée du programme.**

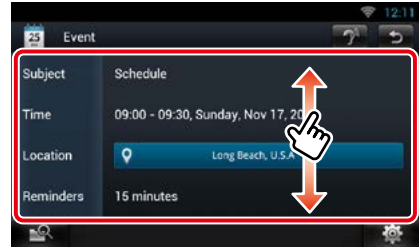

### (Text-to-speech)

Lit à voix haute le contenu du programme.

## **Menu**

- 1 Appuyez sur le bouton <MENU>.  
**Vue Agenda / Vue Week/ Vue Day (Jour)**

### **Sign out (Déconnexion)**

Déconnecte du compte en cours.

### **Vue Event**

#### **Edit event (Modifier l'événement)**

Édite le programme.

#### **Delete event (Supprimer l'événement)**

Supprime le programme.  
Lorsqu'un écran de confirmation s'affiche, touchez "Yes" (Oui).

## Ajoutez un événement

Ajoute un événement au programme.

**1 Touchez [  ] dans Schedule Application.**

**2 Entrez votre programme.**

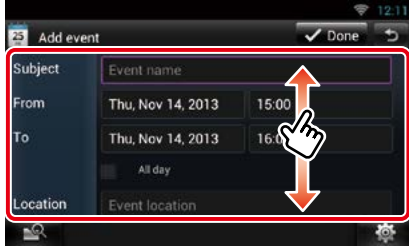

Entrez un nom, une date et heure, une description d'événement, etc.

**3 Ajoutez un événement.**

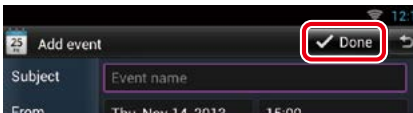

Synchronise le programme avec Google Agenda, le cas échéant.

## Notification

Affiche une icône de notification dans la barre d'état quand l'heure réglée est atteinte.

**1 Faites glisser la barre d'état vers le bas.**



**2 Touchez [  ].**

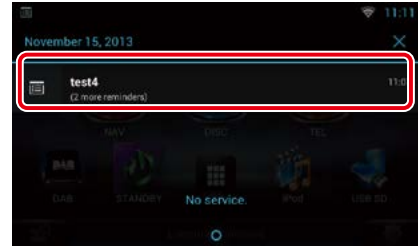

**3 Touchez l'objet pour afficher les détails.**

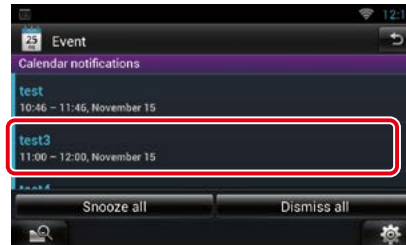

La Schedule Application se lance pour afficher les détails.



## Facebook (SNS Application)

Affiche l'écran d'utilisation de Facebook.

### Préparation

- Vous devez disposer d'une connexion à Internet par Wi-Fi. Voir [Paramètres Wi-Fi \(P.34\)](#).
- Pour utiliser un service Facebook, le compte correspondant est requis.
- Vous pouvez utiliser un compte utilisateur quand vous êtes connecté en tant que Propriétaire ou Utilisateur.



### Enregistrer un compte

- 1 Appuyez sur le bouton <HOME>.
- 2 Effectuez un geste vers la gauche ou la droite pour sélectionner la façade Contenu réseau.
- 3 Touchez [  ].
- 4 Touchez [  SNS].
- 5 Touchez [  (Facebook)].
- 6 Touchez [Sign in].
- 7 Entrez l'adresse électronique/le téléphone et le mot de passe.



- 8 Touchez [Log In].





### Action

- 1 Appuyez sur le bouton <HOME>.
- 2 Effectuez un geste vers la gauche ou la droite pour sélectionner la façade Contenu réseau.
- 3 Touchez [  ].
- 4 Touchez [  SNS].
- 5 Touchez [  (Facebook)].

- 6 Effectuez les actions de votre choix, comme suit.



1

-  : Crée un nouvel article.
-  : Publication de l'emplacement actuel.
-  : Lit tous les articles à voix haute.
-  : Éteint l'application.

2 Article list

- Affiche un article ou un message.  
Touchez cette zone pour afficher des détails.  
Alors que les informations les plus récentes sont affichées en haut, faire glisser la liste permet de mettre à jour les informations.  
 : Lit l'article à voix haute.

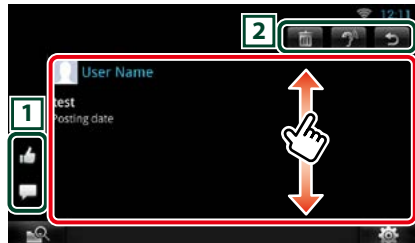

- 7 Vue du message ou de l'article détaillé.



1

-  : Vote "Like".
-  : Publie un commentaire.

2

-  : Supprime un article. Lorsque l'écran de confirmation s'affiche, touchez "Ok".
-  : Lit le contenu du commentaire à voix haute.
-  : Revient à l'écran précédent.

## Menu

**1 Appuyez sur le bouton <MENU>.**

### Vue Article list

#### Setting (Réglage)

Définissez un intervalle de mise à jour.

#### Sign out (Déconnexion)

Déconnecte du compte en cours.

## Ajouter au poste

Créez un article à publier sur le service Service de réseau social de la catégorie de votre choix.

**1 Touchez [ ] dans la SNS Application.**

**2 Créez un article à publier.**

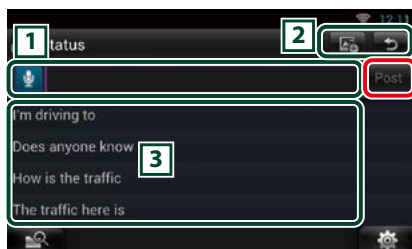

**1**  
Entrez un article à publier.

: Entrez un commentaire à l'aide de la fonction de reconnaissance vocale. Quand "Speak now" s'affiche, énoncez le commentaire.

[Post] : Publie l'article.

**2**  
 : Publie une photo.

: Revient à l'écran précédent.

**3**  
Sélectionnez une expression figée.

## Twitter (SNS Application)

Affiche l'écran d'utilisation de Twitter.

### Préparation

- Vous devez disposer d'une connexion à Internet par Wi-Fi. Voir [Paramètres Wi-Fi \(P.34\)](#).
- Pour utiliser un service Twitter, le compte correspondant est requis.
- Vous pouvez utiliser un compte utilisateur quand vous êtes connecté en tant que Propriétaire ou Utilisateur.

## Enregistrer un compte

**1 Appuyez sur le bouton <HOME>.**

**2 Effectuez un geste vers la gauche ou la droite pour sélectionner la façade Contenu réseau.**

**3 Touchez [ ].**

**4 Touchez [ SNS].**

**5 Touchez [ (Twitter)].**

**6 Touchez [Sign in].**

**7 Entrez le nom d'utilisateur/l'adresse électronique et le mot de passe.**

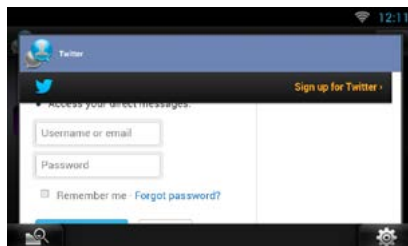

**8 Touchez [Authorize app].**

## Action

**1 Appuyez sur le bouton <HOME>.**

**2 Effectuez un geste vers la gauche ou la droite pour sélectionner la façade Contenu réseau.**

**3 Touchez [ ].**





**4 Touchez [ SNS].**

**5** Touchez [  (Twitter)].

**6** Effectuez les actions de votre choix, comme suit.



1

-  : Crée un nouvel article.
-  : Publication de l'emplacement actuel.
-  : Lit tous les articles à voix haute.
-  : Éteint l'application.



2 **Article list**

Affiche un article ou un message.  
Touchez cette zone pour afficher des détails.  
Alors que les informations les plus récentes sont affichées en haut, faire glisser la liste permet de mettre à jour les informations.  
 : Lit l'article à voix haute.



**7** Vue du message ou de l'article détaillé.



1

-  : Créer une réponse.
-  : Créer un ReTweet.
-  : Ajoute aux Favoris.

2

-  : Supprimer le tweet.
-  : Lit le contenu du commentaire à voix haute.
-  : Revient à l'écran précédent.

## Menu

**1** Appuyez sur le bouton <MENU>.

### Vue Article list

#### Setting (Réglage)

Définissez un intervalle de mise à jour.

#### Sign out (Déconnexion)

Déconnecte du compte en cours.

## Ajouter au poste

Créez un article à publier sur le service Service de réseau social de la catégorie de votre choix.

**1** Touchez [  ] dans la SNS Application.

**2** Créez un article à publier.



1

Entrez un article à publier.

-  : Entrez un commentaire à l'aide de la fonction de reconnaissance vocale.  
Quand "Speak now" s'affiche, énoncez le commentaire.

[Post] : Publie l'article.

2

-  : Publiez l'emplacement en cours.
-  : Revient à l'écran précédent.

3

Sélectionnez une expression figée.



## Messagerie (SNS Application)

Affiche l'écran d'utilisation de la messagerie.

### Préparation

- Vous devez disposer d'une connexion à Internet par Wi-Fi. Voir [Paramètres Wi-Fi \(P.34\)](#).
- Pour utiliser un service Google ou de messagerie, le compte correspondant est requis.
- Vous pouvez utiliser un compte utilisateur quand vous êtes connecté en tant que Propriétaire ou Utilisateur.

## Enregistrer un compte

- 1 Appuyez sur le bouton <HOME>.
- 2 Effectuez un geste vers la gauche ou la droite pour sélectionner la façade Contenu réseau.
- 3 Touchez [  ].
- 4 Touchez [  SNS].
- 5 Touchez [  (mail)].
- 6 Touchez [Sign in].
- 7 Touchez [Gmail].
- 8 Entrez l'adresse électronique et le mot de passe.

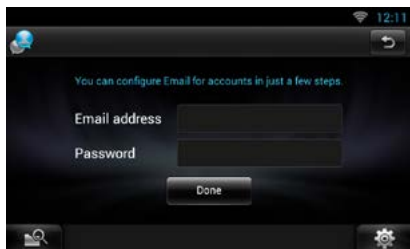



- 9 Touchez [Next] (Suivant).

### REMARQUE

- Vous pouvez enregistrer l'adresse électronique (IMAP). Sélectionnez [Other] (Autre) à l'étape 7 et entrez les données nécessaires conformément aux messages affichés.

## Action

- 1 Appuyez sur le bouton <HOME>.
- 2 Effectuez un geste vers la gauche ou la droite pour sélectionner la façade Contenu réseau.
- 3 Touchez [  ].
- 4 Touchez [  SNS].
- 5 Touchez [  (mail)].
- 6 Effectuez les actions de votre choix, comme suit.



1

-  : Crée un nouvel article.
-  : Lit tous les articles à voix haute.
-  : Éteint l'application.



### 2 Liste de boîte de réception

Affiche un article ou un message.  
Touchez cette zone pour afficher des détails.  
Alors que les informations les plus récentes sont affichées en haut, faire glisser la liste permet de mettre à jour les informations.  
 : Lit l'article à voix haute.

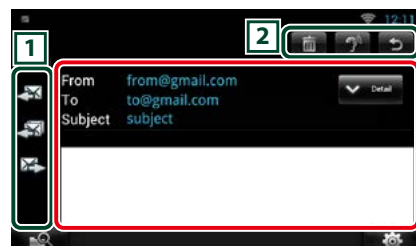

- 7 Vue du message ou de l'article détaillé.



1

-  : Créé un message de réponse.
-  : Créé un message de réponse pour tous.
-  : Créé un transfert de message.

2

-  : Supprime un article. Lorsque l'écran de confirmation s'affiche, touchez "Ok".
-  : Lit le contenu du commentaire à voix haute.
-  : Revient à l'écran précédent.

## Menu

### 1 Appuyez sur le bouton <MENU>.

#### Affichage de liste de boîte de réception

##### Setting (Réglage)

Définissez un intervalle de mise à jour.

##### Compte (Compte)

Sélectionnez le compte et l'étiquette à afficher.

- 1 Sélectionnez un compte.
- 2 Sélectionnez une étiquette.

##### Add account (Ajouter un compte)

Créez un nouveau compte.

##### Delete account (Supprimer un compte)

Supprimez un compte enregistré.

Sélectionnez le compte à supprimer en mettant une coche, puis touchez [OK].

## Ajouter au poste





Créez un article à publier sur le service Service de réseau social de la catégorie de votre choix.

### 1 Touchez dans la SNS Application.

### 2 Créez un article à publier.



1

-  : Envoie le message.
-  : Enregistre provisoirement le message.
-  : Supprime le message.
-  : Entre l'adresse du point de rendez-vous pour la fonction Passer prendre. Voir [Fonction Passer prendre \(P.32\)](#).  
(DNN9250DAB/ DNN6250DAB)

2

-  : Revient à l'écran précédent.

3

Créez un message à envoyer.

-  : Entrez un commentaire à l'aide de la fonction de reconnaissance vocale. Quand "Speak now" s'affiche, énoncez le commentaire.

[Add Cc/Bcc] : Affiche cc et Cci.





## RSS Application

Affiche un flux RSS.

### Préparation

- Vous devez disposer d'une connexion à Internet par Wi-Fi. Voir [Paramètres Wi-Fi \(P.34\)](#).
- Vous pouvez utiliser un compte utilisateur quand vous êtes connecté en tant que Propriétaire ou Utilisateur.

- 1 Appuyez sur le bouton <HOME>.
- 2 Effectuez un geste vers la gauche ou la droite pour sélectionner la façade Contenu réseau.
- 3 Touchez [  ].
- 4 Touchez [  ] (RSS).
- 5 Effectuez les actions de votre choix, comme suit.



1

 : Ajoute un flux RSS. Voir [Ajout d'un flux RSS \(P.57\)](#)

 : Lit tous les articles à voix haute.

 : Éteint l'application.

### 2 Catégorie

Sélectionnez le flux RSS à afficher.

### 3 Article list

Affichez l'article.

Touchez cette zone pour afficher des détails.

Alors que les informations les plus récentes sont affichées en haut, faire glisser la liste permet de mettre à jour les informations.

 : Lit l'article à voix haute.

## 6 Vue détaillée de l'article.

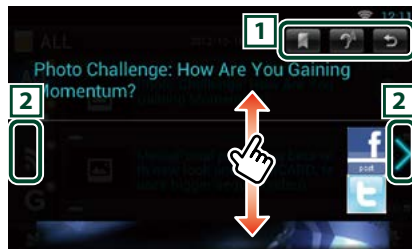

1

 : Enregistre le flux RSS dans les favoris du site Route Collector. Vous pouvez le lire ultérieurement sur le site Route Collector.

 : Lit le contenu à voix haute.

 : Revient à l'écran précédent.

2

Passes à l'article précédent ou suivant.

## Menu

### 1 Appuyez sur le bouton <MENU>.

#### Vue Article list

#### Delete (Supp)

Supprimez un flux RSS. Voir [Supprimer un flux RSS \(P.57\)](#)

#### Setting (Réglage)

Définissez un intervalle de mise à jour. Voir [Paramètres RSS \(P.57\)](#)

## ■ Ajout d'un flux RSS

Ajoutez un flux RSS.

- 1 Touchez [ + ] dans la RSS Application.
- 2 Sélectionnez une catégorie.

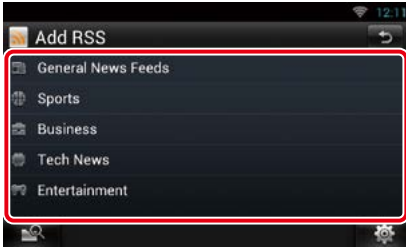

- 3 Touchez [Add] (Ajouter).

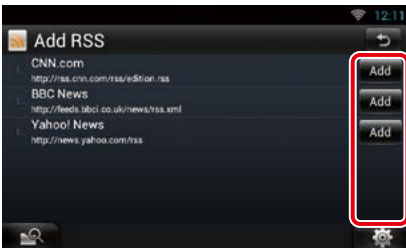

### REMARQUE

- Afin d'ajouter un flux RSS sélectionnable, vous devez l'éditer sur le site [Route Collector](http://www.route-collector.com/). Voir [www.route-collector.com/](http://www.route-collector.com/)

## ■ Supprimer un flux RSS

Supprimez un flux RSS.

- 1 Appuyez sur le bouton <MENU>.
- 2 Touchez [Delete] (Supp).



- 3 Touchez [Yes] (Oui) pour confirmer.

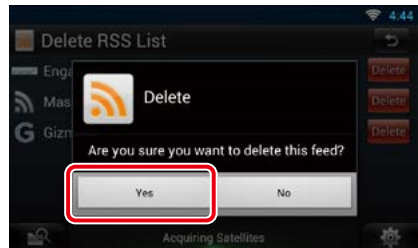

## ■ Paramètres RSS

Exécute la configuration lors de l'utilisation de la RSS Application.

- 1 Appuyez sur le bouton <MENU>.
- 2 Touchez [Setting] dans le Menu.
- 3 Sélectionnez une option parmi les suivantes.

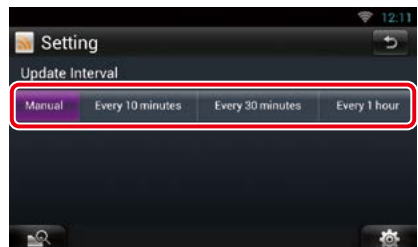

### Update interval

Définissez un intervalle de mise à jour.

## Widget Now Playing

Affiche l'information relative au morceau ou à la station que vous écoutez et permet d'exécuter des opérations simples.

- 1 Appuyez sur le bouton <HOME>.
- 2 Effectuez un geste vers la gauche ou la droite pour sélectionner la façade Média.

### Source multimédia comme CD ou USB

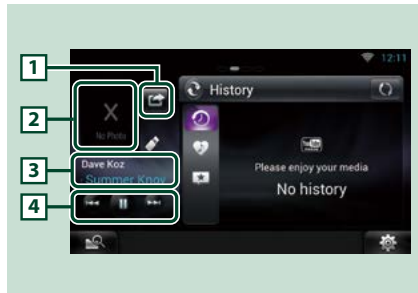

#### 1 (I'm listening)

Vous pouvez publier l'information relative au morceau que vous écoutez, sur twitter, Facebook. Voir [Publication des informations relatives au morceau que vous écoutez \(P.59\)](#).

#### 2 **Jaquette**

Toucher la pochette d'album affiche l'écran Source control.

#### 3 **Affichage des informations**

Affiche les informations (titre, etc.) relatives au morceau qui est lu.

#### 4

Permettent d'arrêter provisoirement la lecture et de sélectionner des morceaux.

## Source radio comme Radio

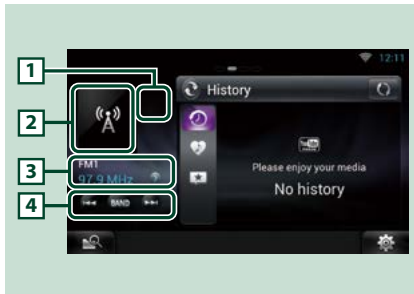

#### 1 (I'm listening)

Vous pouvez publier l'information relative au morceau que vous écoutez, sur twitter, Facebook. Voir [Publication des informations relatives au morceau que vous écoutez \(P.59\)](#).

#### 2 **Oeuvre**

Touchez l'oeuvre affiche l'écran Source control.

#### 3 **Affichage des informations**

Affiche la bande, la fréquence, etc.

Touchez cette zone pour afficher l'écran Preset list (Préselection). Voir [Sélection des présélections \(P.59\)](#).

#### 4

Permet de sélectionner une bande ou une station.

## Publication des informations relatives au morceau que vous écoutez

Vous pouvez publier l'information relative au morceau que vous écoutez sur twitter, Facebook ou sur le site Route Collector.

### 1 Touchez [ ].

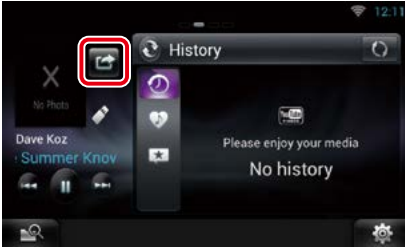

### 2 Créez les informations que vous voulez publier.

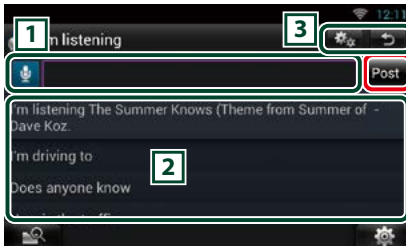

### 1

Entrez les informations que vous voulez publier.

 : Entrez un commentaire à l'aide de la fonction de reconnaissance vocale. Quand "Speak now" s'affiche, énoncez le nom de la région.

[Post] : Publie l'information.

### 2 Expression figée

Sélectionnez les informations relatives au morceau que vous écoutez et une expression figée.

### 3

 : Sélectionnez le service sur lequel vous voulez publier les informations. Sélectionnez le service, puis touchez [OK].

 : Revient à l'écran précédent.

## Sélection des présélections

### 1 Touchez la zone indiquée sur la figure.



### 2 Sélectionnez dans la liste la station ou le canal de votre choix.

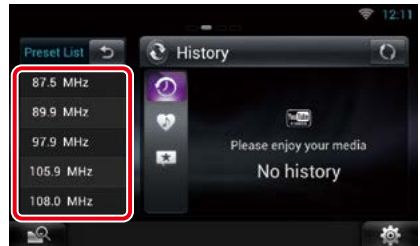

## Widget Panneau résumé

Le widget Panneau résumé affiche vos morceaux favoris, l'historique de lecture de YouTube, les informations de classement, etc.

### Préparation

- Vous devez disposer d'une connexion à Internet par Wi-Fi. Voir [Paramètres Wi-Fi \(P.34\)](#).
- Vous pouvez utiliser un compte utilisateur quand vous êtes connecté en tant que Propriétaire ou Utilisateur.
- Lorsque la fonction Trip log est activée, les informations relatives au contenu lu s'affichent. Voir [Fonction Trip log \(P.31\)](#).

**1 Appuyez sur le bouton <HOME>.**

**2 Effectuez un geste vers la gauche ou la droite pour sélectionner la façade Média.**

**3 Touchez [  ].**

**4 Sélectionnez le widget Panneau résumé.**

**5 Touchez l'élément de votre choix.**

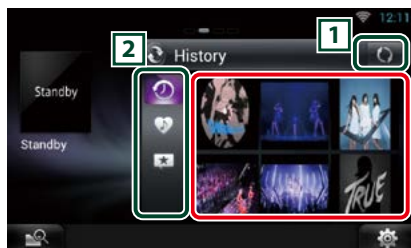

L'application YouTube est lancée et lit le morceau.

1

Mettez à jour les informations de l'historique.

 : Passe au Cadre photo.

### 2 Catégorie

Sélectionnez la catégorie de services.

 : Affiche l'historique de lecture de YouTube.

 : Affiche la liste de vos morceaux favoris enregistrés (J'aime).

 : Effectue un comptage du contenu marqué comme "J'aime" par les utilisateurs et listés.

### J'aime/Je recommande

Affiche les résultats de la recherche par nom d'artiste et titre sur YouTube.

## Widget Cadre photo

Vous pouvez afficher les photos enregistrées sur le support mémoire USB ou la carte SD sous forme de diaporama.

- 1 Appuyez sur le bouton <HOME>.
- 2 Effectuez un geste vers la gauche ou la droite pour sélectionner la façade Média.
- 3 Touchez [📷].
- 4 Sélectionnez le Photo Frame Widget (Widget Cadre photo).



### 1 Edit

Éditez la photo à afficher.

### 2 Picture

Faire glisser la photo verticalement fait défiler les photos.

🔄 : Retour au Panneau résumé.

## Sélectionnez la photo que vous voulez afficher.

- 1 Touchez [📷].

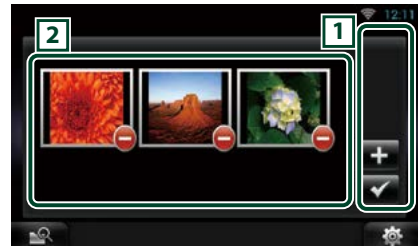

### 1

📷 : Affiche l'écran pour sélectionner la photo à ajouter.

✅ : Termine l'édition et revient à l'écran Photo frame.

### 2 Vignette

Touchez la photo et maintenez votre doigt sur celle-ci. Lorsque la photo tremble, faites-la glisser pour modifier l'ordre.

🗑️ : Supprime la photo de la liste.

- 2 Touchez [⊞].



- 3 Choisissez une image.



- 4 Touchez [✅].

## Recherche de supports mixtes

Vous pouvez rechercher le morceau par nom d'artiste ou nom d'album et l'utiliser sur des médias tels qu'un périphérique USB ou un iPod.

- 1 Touchez [  ].
- 2 Déterminez s'il faut rechercher le morceau par nom d'artiste  ou nom d'album .
- 3 Entrez l'artiste ou l'album.

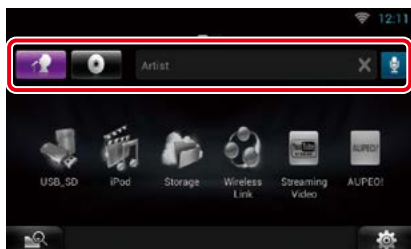

Entrez le mot-clé à l'aide de la fonction de reconnaissance vocale. Quand "Speak now" s'affiche, énoncez le nom de la région.

\* Vous pouvez utiliser un compte utilisateur quand vous êtes connecté en tant que Propriétaire ou Utilisateur.

- 4 Sélectionnez une source.



La source change et la lecture débute.





# Utilisation avec les DVD/Vidéo-CD (VCD)

## Utilisation de base avec les DVD/VCD

La plupart des fonctions sont utilisables depuis l'écran de contrôle de la source et depuis l'écran de lecture.

### REMARQUE

- Mettez le sélecteur de mode de la télécommande en mode DVD avant de commencer à utiliser l'appareil, voir [Sélection du mode d'utilisation \(P.145\)](#).
- La capture d'écran ci-dessous est avec un DVD. Elle peut être différente avec un VCD.

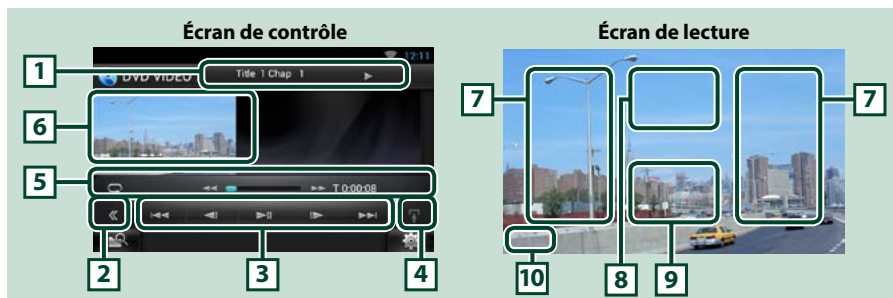

### 1 Affichage des informations

Les informations suivantes sont affichées.

- N° de titre, n° de chapitre : Indication du titre du DVD et du numéro de chapitre
- N° de piste/n° de scène : Indication du numéro de piste ou de scène du VCD  
\*Le n° de scène est affiché à condition que l'option PBC soit active.
- ►, ►►, ►►►, ■, etc.: Indication du mode de lecture en cours  
Chaque pictogramme a la signification suivante : ► (lecture), ►► (avance rapide), ◀◀ (retour rapide), ►►◀ (recherche avant), ◀◀◀ (recherche arrière), ■ (arrêt), ■R (reprise arrêt), || (pause), ►► (ralenti avant), ◀◀ (ralenti arrière).

Touchez cette zone pour afficher le label du disque.

### 2 Touche multifonctions

Touchez pour afficher le menu multifonctions. Pour plus de détails sur le menu, voir [Menu multifonctions \(P.66\)](#).

### 3 Menu multifonctions







Les touches de ce menu permettent d'utiliser différentes fonctions. Pour plus de détails sur les touches, voir [Menu multifonctions \(P.66\)](#).

### 4 Touche de sélection de contrôle

Indisponible en mode DVD/VCD.

## 5 Menu de sous-fonction

Les touches de cette zone permettent d'utiliser les fonctions suivantes.

- **Répétition du contenu en cours** : Touchez []. Chaque fois que vous touchez la touche, le mode de répétition change dans l'ordre suivant ;  
DVD : "répétition du titre" , "répétition du chapitre"   
"fonction sur arrêt"  
VCD (PBC actif) : Pas de répétition  
VCD (PBC inactif) : "répétition de piste" , "fonction sur arrêt"
- **Avance rapide ou retour rapide** : Touchez [] ou []. Chaque fois que vous touchez la touche, la vitesse change ; normal, 2 fois, 3 fois.
- **Confirmation de l'heure de lecture** : Voir ###:##.  
DVD : Vous avez le choix entre afficher la durée de lecture du titre, la durée de lecture du chapitre ou le temps restant dans le titre. Chaque fois que vous touchez, l'écran affiche successivement "T ###:##" (durée de lecture du titre), "C ###:##" (durée de lecture du chapitre), et "R ###:##" (temps restant dans le titre). En plus de l'indication en temps, une barre de progression s'affiche pour indiquer la position dans le titre.  
VCD (PBC inactif) : Vous pouvez également confirmer le temps restant sur le disque en touchant l'indication de durée. Chaque fois que vous touchez, l'écran affiche successivement "P ###:##" (durée de lecture), et "R ###:##" (temps restant sur le disque).
- **Confirmation de la position de lecture en cours** :  
Consultez la barre du milieu (DVD uniquement). La barre n'apparaît pas tant que le temps restant est affiché.

## 6 Zone d'affichage du film

Touchez pour afficher l'écran Video.

## 7 Zone de recherche

Touchez pour faire une recherche du contenu suivant/précédent.

Faites défiler vers la gauche ou la droite depuis le centre de l'image pour obtenir le retour rapide ou l'avance rapide. Chaque fois que vous touchez chacune des zones, la vitesse change ; normal, 2 fois, 3 fois. Pour arrêter le retour/avance rapide, touchez le centre de l'image.

## 8 Zone d'affichage du menu

Cette zone se comporte différemment selon la situation.

- **Pendant la lecture d'un DVD** : Affiche l'écran Movie control. Tant que le menu est affiché, l'écran de contrôle de surbrillance est aussi affiché.
- **Pendant la lecture d'un VCD** : Affiche l'écran Movie control. Voir [Contrôle du zoom avec les DVD et VCD \(P.68\)](#).

## 9 Zone d'affichage des touches

Touchez pour afficher le dernier écran de contrôle.

## 10 Zone d'affichage des paramètres de l'écran

Touchez en maintenant votre doigt appuyé pour afficher l'écran Screen control (Contrôle de l'écran). Voir [Configuration d'écran du moniteur \(P.124\)](#).

### REMARQUE

- Si vous utilisez la télécommande, vous pouvez aller directement à la scène de vidéo recherchée en entrant le numéro de chapitre, le numéro de scène, la durée de lecture, etc. [Mode de recherche directe \(P.145\)](#).

## Menu multifonctions

### DVD

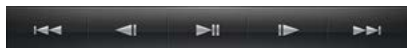

### VCD



Chaque touche a la fonction suivante.

**[<<] [>>]**

Recherche le contenu précédent/suivant.

**[▶||]**

Lit ou met en pause.

**[<|] ou [|>] (DVD uniquement)**

Lit au ralenti en avant ou en arrière.

**[■]**

Arrête la lecture. Touchez deux fois pour que la lecture du disque reprenne depuis le début la prochaine fois que vous le lirez.

**[PBC] (VCD uniquement)**

Active/désactive le PBC.

## Utilisation du menu DVD

Vous pouvez configurer un certain nombre d'options dans le menu du disque DVD-VIDÉO.

- 1 Touchez la zone indiquée pendant la lecture.



L'écran de contrôle de film s'affiche.

- 2 Touchez [Disc CTRL].

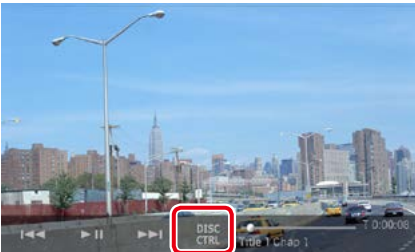

L'écran de contrôle par menu s'affiche.

- 3 Effectuez les actions de votre choix, comme suit.



### Afficher le menu principal

Touchez [Top].\*

### Afficher le menu

Touchez [Menu].\*

### Afficher le menu précédent

Touchez [Return].\*

### Valider l'option sélectionnée

Touchez [Enter / Entrer].

### Activer l'action directe

Touchez [Highlight] (Surligner) pour passer en mode de contrôle par surbrillance. Voir [Contrôle par surbrillance \(P.67\)](#).

### Déplacer le curseur

Touchez [▲], [▼], [◀], [▶].

\* Il peut arriver que ces touches soient inopérantes, selon le disque.

## Contrôle par surbrillance

Le contrôle par surbrillance vous permet d'agir sur le menu du DVD en touchant la touche de menu directement à l'écran.

- 1 Touchez [Highlight] dans l'écran de contrôle par menu.

- 2 Touchez l'option de votre choix à l'écran.



### REMARQUE

- Le contrôle par surbrillance est automatiquement annulé en l'absence d'action de votre part pendant un certain temps.

## Configuration du mode de lecture DVD

Vous pouvez sélectionner le mode de lecture DVD.

### 1 Touchez [Next] (Suivant) dans l'écran de contrôle par menu.



L'écran de contrôle par menu 2 s'affiche.

### 2 Touchez la touche correspondant à l'option de votre choix.



#### Changer la langue des sous-titres

Touchez [Subtitle]. Chaque fois que vous touchez sur cette touche, la langue change.

#### Changer la langue de l'audio

Touchez [Audio]. Chaque fois que vous touchez sur cette touche, la langue change.

#### Contrôler le rapport de zoom

Touchez [Zoom]. Pour plus de détails, voir l'[étape 2, Contrôle du zoom avec les DVD et VCD \(P.68\)](#).

#### Changer l'angle de vue

Touchez [Angle]. Chaque fois que vous touchez cette touche, l'angle de vue change.

#### Quitter le contrôle par menu

Touchez [Exit].

#### Afficher l'écran de contrôle par menu 1

Touchez [Previous].

## Contrôle du zoom avec les DVD et VCD

Vous pouvez agrandir l'image issue de la lecture d'un DVD ou VCD.

### 1 Avec un VCD, touchez la zone indiquée pendant la lecture.



L'écran de contrôle de film s'affiche.

### 2 Touchez [Disc CTRL].



L'écran de contrôle du zoom s'affiche.

#### REMARQUE

- Avec un DVD, veuillez consulter [Configuration du mode de lecture DVD \(P.68\)](#) pour afficher l'écran de contrôle du zoom.

### 3 Effectuez les actions de votre choix, comme suit.



### Changer le rapport de zoom

Touchez [Zoom].

Avec un DVD, le rapport de zoom est variable sur 4 niveaux ; Arrêt, 2 fois, 3 fois, 4 fois.

Avec un VCD, le rapport de zoom est variable sur 2 niveaux ; Arrêt, 2 fois.

### Faire défiler l'écran

Touchez [▲], [▼], [◀] ou [▶] pour faire défiler l'écran dans la direction correspondante.

### Quitter le contrôle par menu

Touchez [Exit].

### Afficher le menu précédent\*

Touchez [Return].

\* Il peut arriver que cette fonction soit inutilisable, selon le disque.

#### REMARQUE

- Vous ne pouvez pas toucher les touches de menu directement à l'écran quand vous zoomez.

## Configuration du DVD

Vous pouvez configurer les fonctions de lecture du DVD.

### 1 Touchez [ ].

Le menu Rapide s'affiche.

### 2 Touchez [SETUP / Paramètres].

L'écran de menu de configuration s'affiche.

### 3 Touchez [Source].



L'écran de menu de configuration des sources s'affiche.

### 4 Touchez [DVD SETUP / Réglage DVD] dans la liste.

L'écran de configuration du DVD s'affiche.

## 5 Réglez chaque option comme suit.



**Menu Language/ Langue de menu \***,  
**Subtitle Language/ Langue de sous-titre \***,  
**Audio Language/ Langue audio \***

Voir [Configuration de la langue \(P.70\)](#).

### **Dynamic Range Control /** **Contrôle de gamme dynamique \***

Configurez la dynamique.

Wide/Large : La dynamique est étendue.

Normal : La dynamique est normale.

Dialog/Dialogue (par défaut) :

Le volume sonore total est rendu plus étendu que dans les autres modes. Cette option n'est effective que lorsque vous utilisez un logiciel Dolby Digital.

### **Angle Mark / Marque d'angle**

Configurez l'affichage de la marque d'angle.

ON (par défaut) : Une marque d'angle est affichée.

OFF : Aucune marque d'angle n'est affichée.

**Suite**

### Screen Ratio / Format image \*

Configurez le mode d'affichage de l'écran.

16:9 (par défaut) : Affiche des images grand format.

4:3 LB : Affiche les images grand format au format boîte aux lettres (avec des bandes noires en haut et en bas de l'écran).

4:3 PS : Affiche les images grand format au format Pan & Scan (coupées à droite et à gauche).

### Parental Level / Niveau parental \*

Voir [Niveau parental \(P.71\)](#).

### Disc SETUP / PRÉPARATION disque

Voir [Configuration du disque \(P.71\)](#).

### Stream Information / Information de flux

Affiche l'information de la source actuelle.

Le flux (Dolby Digital, Linear PCM, MPEG, WMA ou AAC) est indiqué.

\* Ces options sont désactivées pendant la lecture d'un DVD.

## Configuration de la langue

Ce paramètre concerne la langue utilisée pour les menus, les sous-titres et les voix. Ces options ne sont pas configurables pendant la lecture d'un DVD.

**1 Touchez [SET] de l'option de votre choix ; [Menu Language / Langue de menu], [Subtitle Language / Langue de sous-titre], [Audio Language / Langue audio].**

L'écran de configuration de la langue s'affiche.

**2 Entrez le code de langue de votre choix et touchez [Enter / Entrer].**



Pour connaître le code de langue, reportez-vous à la section [Codes de langue du DVD \(P.158\)](#).

Validez la langue entrée et retournez à l'écran de configuration du DVD.

### REMARQUE

- Pour annuler la configuration et retourner à l'écran précédent, touchez [Cancel / Annuler].
- Pour effacer le code entré, touchez [Clear / Effacer].
- Pour choisir la langue d'origine du DVD comme langue audio, touchez [Original].

## Niveau parental

Définissez un niveau de verrouillage parental pour empêcher les enfants de regarder la vidéo. Vous ne pouvez pas définir de niveau de verrouillage parental au cours de la lecture du DVD.

### 1 Touchez [SET] de [Parental Level / Niveau parental].

L'écran du code d'accès parental s'affiche.

### 2 Entrez le code parental et touchez [Enter / Entrer].

L'écran de niveau parental s'affiche.

#### REMARQUE

- Pour annuler la configuration et retourner à l'écran précédent, touchez [Cancel / Annuler].
- Pour effacer le code entré, touchez [Clear / Effacer].
- Le niveau parental en vigueur est indiqué sous la forme [Level#].

### 3 Touchez [◀] ou [▶] pour sélectionner un niveau parental.

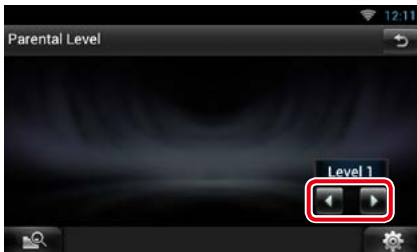

#### REMARQUE

- Si un disque possède un niveau de verrouillage parental plus élevé, vous devez entrer le numéro de code.
- Le niveau de verrouillage parental varie suivant le disque chargé.
- Si un disque n'a pas de verrouillage parental, n'importe qui peut le regarder, même si vous avez configuré le verrouillage parental.

## Configuration du disque

Exécutez la configuration lors de l'utilisation de supports disque.

### 1 Touchez [SET] de [Disc SETUP / PRÉPARATION disque].

L'écran de configuration du disque s'affiche.

### 2 Sélectionnez une option parmi les suivantes.

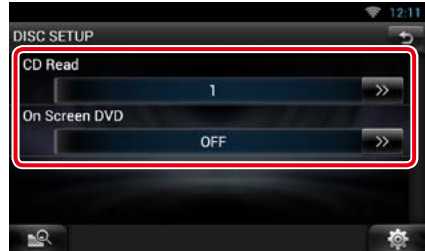

#### CD Read/ Lecture CD

Configurez le comportement de l'appareil à la lecture d'un CD de musique.

**1 (par défaut) :** Reconnait et lit automatiquement un disque sur fichier audio, un DVD ou un CD de musique.

**2 :** Lit de force un disque comme s'il s'agissait d'un CD musical. Sélectionnez [2] si vous souhaitez lire un CD de musique dont le format est particulier ou si le disque est illisible avec l'option [1].

#### On Screen DVD/ DVD à l'écran

Configurez un affichage sur écran.

**Auto :** Les informations s'affichent pendant 5 secondes lorsqu'elles sont actualisées.

**OFF (par défaut) :** Les informations sont masquées.

#### REMARQUE

- L'option [CD Read] (Lecture CD) est désactivée quand un disque est déjà dans l'appareil.
- Un disque de fichiers audio/VCD est illisible avec l'option [2]. Par ailleurs, certains CD de musique sont illisibles avec l'option [2].



# Utilisation avec les CD/fichiers audio et image/iPod/Apps

## Fonctionnement de base pour la musique/vidéo

La plupart des fonctions sont utilisables depuis l'écran de contrôle de la source et depuis l'écran de lecture.

### REMARQUE

- Mettez le sélecteur de mode de la télécommande en mode AUD avant de commencer à utiliser l'appareil, voir [Sélection du mode d'utilisation \(P.145\)](#).
- Pour brancher un périphérique Android à cet appareil, un câble (vendu séparément) et un profil pris en charge par le périphérique Android sont requis :
  - Pour écouter de la musique et lire des vidéos à partir d'une source APPS
    - Périphérique MHL
    - KCA-MH100
    - Profil Bluetooth : SPP
    - Configuration du lien aux applications: HDMI/MHL + BT
  - Pour écouter de la musique à partir d'une source APPS
    - Profil Bluetooth : A2DP
    - Profil Bluetooth : SPP
    - Configuration du lien aux applications: Bluetooth
  - Pour écouter de la musique à partir d'une source audio Bluetooth [\(P.115\)](#)
    - Profil Bluetooth : A2DP
    - Profil Bluetooth : AVRCP
- Pour brancher un iPod/iPhone sur cet appareil, le câble, l'adaptateur (tous deux vendus séparément) et le profil pris en charge par votre iPod/iPhone sont les suivants :
  - Pour écouter de la musique et lire des vidéos avec le connecteur Lightning
    - Adaptateur AV numérique Lightning
    - KCA-HD100
    - Câble Lightning vers USB (accessoire iPod/iPhone)
    - Profil Bluetooth : SPP
    - iPod connection setup (Configuration de la connexion iPod): HDMI + BT
  - Pour écouter de la musique avec le connecteur Lightning
    - Câble Lightning vers USB (accessoire iPod/iPhone)
    - iPod connection setup (Configuration de la connexion iPod): USB 1Wire
  - Pour écouter de la musique et lire des vidéos avec le connecteur 30 broches (analogique)
    - KCA-iP202
    - iPod connection setup (Configuration de la connexion iPod): USB + AV-IN
  - Pour écouter de la musique avec le connecteur 30 broches
    - KCA-iP102
    - iPod connection setup (Configuration de la connexion iPod): USB 1Wire
  - Pour écouter de la musique par Bluetooth
    - Profil Bluetooth : A2DP
    - Profil Bluetooth : SPP
    - iPod connection setup (Configuration de la connexion iPod): Bluetooth
  - Pour écouter de la musique à partir d'une source audio Bluetooth [\(P.115\)](#)
    - Profil Bluetooth : A2DP
    - Profil Bluetooth : AVRCP
- Avec une connexion au moyen d'un adaptateur AV numérique Lightning ou d'un adaptateur AV numérique 30 broches Apple, certaines applications peuvent être contrôlées à partir de l'appareil. Les fonctions utilisables dépendent de l'application.
- Ne laissez pas de câble ou d'adaptateur d'autres constructeurs dans le véhicule. En effet, ceux-ci risquent d'être endommagés par la chaleur.
- Certains réglages sont nécessaires au bon fonctionnement de l'iPod/iPhone ou du périphérique Android connecté. Voir [Configuration de la connexion iPod/iPhone \(P.85\)](#) ou [Configuration du lien aux applications \(P.86\)](#).

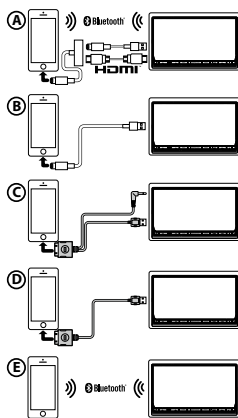
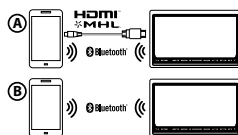

Consultez les sections suivantes pour l'utilisation avec chacune des sources.

- CD de musique ([P.73](#))
- Périphérique USB([P.75](#))
- Apps ([P.83](#))
- Disque à contenu multimédia- Carte SD ([P.75](#))
- iPod ([P.75](#))

## CD musical et disque à contenu multimédia

### REMARQUE

- Dans le présent manuel, "CD de musique" fait référence aux disques compacts courants sur lesquels sont gravés des pistes de musique.  
"Disque à contenu multimédia" fait référence aux disques CD/DVD sur lesquels sont gravés des fichiers audio, vidéo ou image.
- La capture d'écran ci-dessous est avec un CD. Elle peut être différente avec un disque à contenu multimédia.

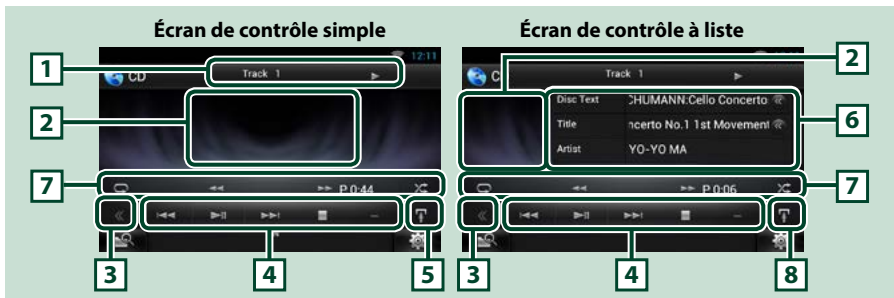

### 1 Affichage des informations

Les informations suivantes sont affichées.

- **N° de piste** : Chaque fois que vous touchez cette zone, elle affiche successivement le numéro de piste en cours de lecture, le texte, etc.
- **▶, ▶▶, ▶▶▶, ■, etc.**: Indication du mode de lecture en cours  
Chaque pictogramme a la signification suivante : ▶ (lecture), ▶▶ (avance rapide), ◀◀ (retour rapide), ▶▶▶ (recherche avant), ◀◀◀ (recherche arrière), ■ (arrêt), ■R (reprise arrêt), || (pause).

### 2 Zone d'affichage du film/sélection du contrôle

Touchez pour sélectionner successivement l'écran de contrôle simple ou de contrôle à liste. (Uniquement pour fichier de musique)

Touchez pour afficher l'écran Video. (Uniquement pour fichier vidéo)

### 3 Touche multifonctions

Touchez pour afficher le menu multifonctions. Pour plus de détails sur le menu, voir [Menu multifonctions \(P.76\)](#).

### 4 Menu multifonctions

Les touches de cette zone permettent d'utiliser différentes fonctions. Pour plus de détails sur le menu, voir [Menu multifonctions \(P.76\)](#).

### 5 Touche de sous-fonction

Touchez pour afficher le menu de sous-fonction (7 dans la figure).

Suite

## 6 Informations sur la piste

Affiche les informations concernant la piste en cours.

Pour les CD de musique et les disques à contenu multimédia, vous pouvez afficher successivement les informations sur la piste en cours et la liste des dossiers en touchant la touche de sélection de liste (8 dans la figure).

## 7 Menu de sous-fonction

Les touches de cette zone permettent d'utiliser différentes fonctions. Pour plus de détails sur les touches, voir [Menu de sous-fonction \(P.77\)](#).

## 8 Touche de sous-fonction/ sélection de liste

Touchez pour afficher le menu de sous-fonction (7 dans la figure).

Effleurez et maintenez enfoncé pour alterner entre la liste de pistes et les informations de balises ID3 (disque à contenu multimédia uniquement).

### Écran de lecture (disque à contenu multimédia uniquement)



## 9 Zone de recherche des fichiers (disque à contenu multimédia uniquement)

Touchez pour faire une recherche du fichier suivant/précédent.

Faites défiler vers la gauche ou la droite depuis le centre de l'image pour obtenir le retour rapide ou l'avance rapide. Chaque fois que vous touchez chacune des zones, la vitesse change ; normal, 2 fois, 3 fois. Pour arrêter le retour/avance rapide, touchez le centre de l'image.

## 10 Zone d'affichage du menu (disque à contenu multimédia uniquement)

Touchez pour afficher l'écran de contrôle. Pour plus de détails, voir [Contrôle du film \(P.82\)](#).

## 11 Zone d'affichage des touches (disque à contenu multimédia uniquement)

Touchez pour afficher le dernier écran de contrôle.

## 12 Zone d'affichage des paramètres de l'écran

Touchez en maintenant votre doigt appuyé pour afficher l'écran Screen control (Contrôle de l'écran). Voir [Configuration d'écran du moniteur \(P.124\)](#).

## Périphérique USB, carte SD et iPod

### REMARQUE

- La carte SD est valable pour DNN9250DAB et DNN6250DAB uniquement.
- La capture d'écran ci-dessous est avec un périphérique USB. Elle peut être différente avec un iPod et une carte SD.



### 1 Affichage des informations

Les informations suivantes sont affichées.

- **Nom du fichier en cours** : Chaque fois que vous touchez cette zone, elle affiche successivement le numéro de fichier/dossier et le nom de fichier.
- **▶, ▶▶, etc.** : Indication du mode de lecture en cours  
Chaque pictogramme a la signification suivante : ▶ (lecture, recherche), || (pause), ▶▶ (recherche manuelle avant), ◀◀ (recherche manuelle arrière).

### 2 Jacquette/zone de sélection du contrôle

Touchez pour sélectionner successivement l'écran de contrôle simple ou de contrôle à liste.

(Uniquement pour fichier de musique)

Touchez pour afficher l'écran Video. (Uniquement pour fichier vidéo)

### 3 Touche multifonctions

Touchez pour afficher le menu multifonctions. Pour plus de détails sur le menu, voir [Menu multifonctions \(P.76\)](#).

### 4 Menu multifonctions

Les touches de cette zone permettent d'utiliser différentes fonctions. Pour plus de détails sur les touches, voir [Menu multifonctions \(P.76\)](#).

### 5 Touche de sous-fonction

Touchez pour afficher le menu de sous-fonction (7 dans la figure).

### 6 Liste des contenus

Affiche les contenus sous forme de liste. Les contenus dans la liste varient selon l'état de la lecture et la source.

Lorsque vous sélectionnez la source vidéo sur un appareil branché par l'intermédiaire du connecteur Lightning, la source passe automatiquement sur Apps ([P.83](#)).

### 7 Menu de sous-fonction

Les touches de cette zone permettent d'utiliser différentes fonctions. Pour plus de détails sur les touches, voir [Menu de sous-fonction \(P.77\)](#).

Suite

## 8 Touche de sous-fonction/ sélection de liste

Touchez pour afficher le menu de sous-fonction (7 dans la figure).

Touchez en maintenant votre doigt appuyé pour sélectionner successivement la liste des fichiers et les informations sur le fichier en cours.

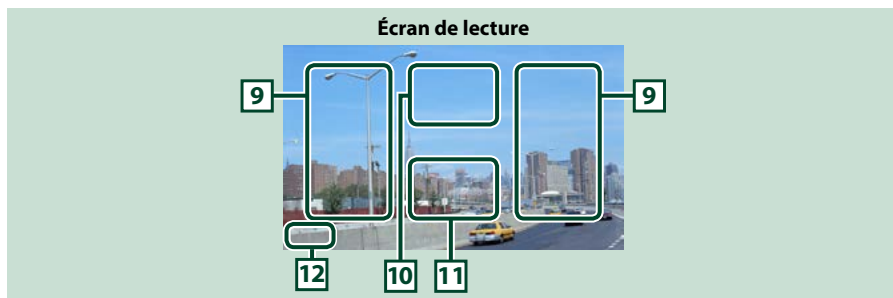

## 9 Zone de recherche des fichiers (fichier vidéo uniquement)

- Touchez pour faire une recherche du fichier suivant/précédent.
- Pendant un diaporama en mode USB, touchez l'une ou l'autre zone pour faire une recherche du fichier suivant/précédent.
- Faites défiler vers la gauche ou la droite depuis le centre de l'image pour obtenir le retour rapide ou l'avance rapide. Pour arrêter le retour/avance rapide, touchez le centre de l'image. Cette fonction est indisponible quand le dossier en cours ne contient aucun fichier musical.

## 10 Zone d'affichage du contrôle du film

Touchez pour afficher l'écran Movie control. Pour plus de détails, voir [Contrôle du film \(P.82\)](#).

## 11 Zone d'affichage des touches (fichier vidéo uniquement)

Touchez pour afficher le dernier écran de contrôle.

## 12 Zone d'affichage des paramètres de l'écran

Touchez en maintenant votre doigt appuyé pour afficher l'écran Screen control (Contrôle de l'écran). Voir [Configuration d'écran du moniteur \(P.124\)](#).

## Menu multifonctions

### CD de musique



### iPod



### Disque à contenu multimédia



### Périphérique USB et carte SD



Les touches de cette zone permettent d'utiliser les fonctions suivantes.

### [ 🔍 ] (Disque à contenu multimédia, iPod, périphérique USB et carte SD uniquement)

Fait une recherche de piste/fichier. Pour plus de détails sur les recherches, voir [Recherche \(P.78\)](#).

### [ ⏪ ] [ ⏩ ]

Recherche la piste/fichier précédent/suivant.



Lit ou met en pause.

**[■] (CD de musique et disque à contenu multimédia uniquement)**

Arrête la lecture.

**[▲] (iPod, périphérique USB et carte SD uniquement)**

Touchez pour déconnecter le périphérique. Pour plus de détails, voir [Comment lire un contenu multimédia \(P.20\)](#).



**[◀] [▶] (Disque à contenu multimédia, périphérique USB et carte SD uniquement)**

Recherche le dossier précédent/suivant.

**[♥] (J'aime) (fichier audio uniquement)**

Enregistre le nom d'artiste et le titre en effleurant cette option pendant la lecture de votre morceau favori. Après l'enregistrement, vous pouvez rechercher le morceau et le lire dans la liste Panneau résumé au moyen de YouTube. Voir [Widget Panneau résumé \(P.60\)](#).

## Menu de sous-fonction

### CD de musique



### Disque à contenu multimédia



### iPod



### Périphérique USB et carte SD





Les touches de cette zone permettent d'utiliser les fonctions suivantes.



Répète la piste/dossier en cours. Chaque fois que vous touchez la touche, le mode de répétition change dans l'ordre suivant ;

CD : "répétition de piste"  "répétition sur arrêt" 

iPod : "répétition du morceau"  "répétition de tous les morceaux"  "répétition sur arrêt" 

Disque à contenu multimédia, périphérique USB, carte SD : "répétition de fichier"  "répétition de dossier"  "répétition sur arrêt" 

**[📀] (iPod, périphérique USB et carte SD uniquement)**

Recherche dans la liste des jaquettes d'albums. Pour plus de détails sur les recherches, voir [Recherche à partir d'une jaquette d'album \(iPod, périphérique USB et carte SD uniquement\) \(P.80\)](#).

**[◀▶] (CD de musique et disque à contenu multimédia uniquement)**

Avance rapide ou retour rapide.

**[📌] [📌] (iPod, périphérique USB et carte SD uniquement)**

Lit l'album précédent ou suivant dans la [Liste de favoris \(P.81\)](#).

**#:##:## ou ##:##**

Confirmation de l'heure de lecture.

Pendant la lecture d'un CD de musique, vous pouvez également confirmer le temps restant sur le disque en touchant l'indication de durée.

Chaque fois que vous touchez, l'écran affiche successivement "P ##:##" (durée de lecture de la piste) et "R ##:##" (temps restant sur le disque).

Suite



Lit dans un ordre aléatoire toutes les pistes du dossier/disque en cours ou de la liste de lecture active dans l'iPod branché.

Chaque fois que vous touchez la touche, le mode aléatoire change dans l'ordre suivant ;

CD : "piste au hasard" "fonction sur arrêt"

Disque à contenu multimédia, périphérique USB, carte SD : "fichier au hasard" "fonction sur arrêt"

iPod : "piste au hasard" "album au hasard" "fonction sur arrêt"

### Barre d'état au centre (iPod, périphérique USB et carte SD uniquement)

Confirmation de la position de lecture en cours.

Au cours de la reproduction depuis un dispositif USB ou un iPod, vous pouvez faire glisser le cercle vers la gauche ou vers la droite pour modifier la position de lecture.

## Recherche

Vous pouvez rechercher des fichiers de musique ou vidéo en procédant comme suit.

### REMARQUE

- Si vous utilisez la télécommande, vous pouvez aller directement à la piste/fichier recherché en entrant le numéro de piste/dossier/fichier, la durée de lecture, etc. Pour plus de détails, voir [Mode de recherche directe \(P.145\)](#).

### Recherche par liste

Vous pouvez rechercher les pistes, dossiers et fichiers en fonction de leur hiérarchie.

#### 1 Touchez la zone indiquée sur la figure.

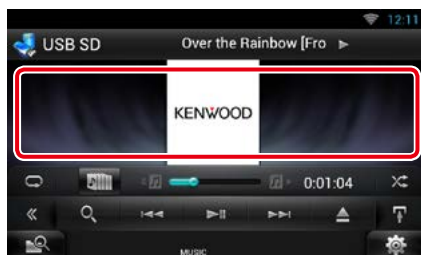

L'écran de contrôle à liste s'affiche.

#### 2 Touchez la piste ou le fichier de votre choix.



La lecture commence.

### REMARQUE

- Avec les disques à contenu multimédia, vous pouvez alterner entre la liste de fichiers et la liste de dossiers en touchant .
- Avec les disques à contenu multimédia, vous ne pouvez pas afficher la liste pendant la lecture aléatoire et l'arrêt.

## Autre recherche

D'autres modes de recherche permettent de restreindre la recherche d'un morceau. Cette fonction n'est pas disponible quand la source en cours est un CD de musique.

**1 Touchez [  ] dans l'écran de contrôle.**  
L'écran de type de recherche s'affiche.

**2 Touchez la méthode de recherche de votre choix.**

Périphérique USB et carte SD

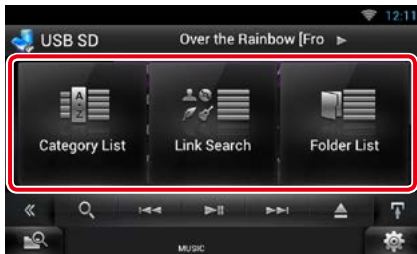

iPod

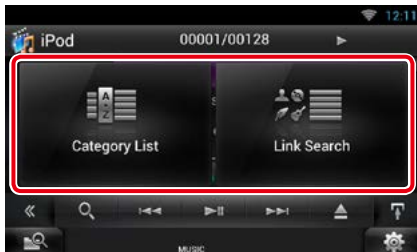

La liste s'affiche classée dans l'ordre de la méthode sélectionnée.

Consultez les sections suivantes pour chaque utilisation.

- [Category List / Catégorie] : Vous pouvez rechercher un fichier par sélection de sa catégorie ([P.79](#)).
- [Link Search / Rechercher par] : Vous pouvez rechercher un fichier du même artiste/album/genre/compositeur que la piste en cours ([P.80](#)).
- [Folder List / Dossier] : Vous pouvez rechercher un fichier en fonction de la hiérarchie ([P.80](#)).

### REMARQUE

- Avec les disques à contenu multimédia, vous pouvez afficher directement la liste des dossiers en touchant [  ].

### Recherche par catégorie (iPod, périphérique USB et carte SD uniquement)

**1 Touchez la catégorie de votre choix dans la partie gauche de l'écran.**

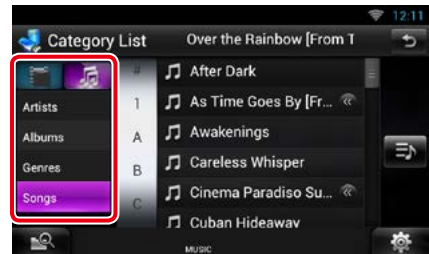

**2 La liste est classée dans l'ordre de la catégorie sélectionnée.**

**3 Touchez le morceau de votre choix.**  
La lecture commence.

### REMARQUE

- Pour restreindre le champ de la recherche, vous pouvez sélectionner une lettre de l'alphabet au centre de l'écran d'affichage.
- Pour l'utilisation de l'écran de liste, voir [Opérations courantes \(P.27\)](#).



## Recherche par lien (iPod, périphérique USB et carte SD uniquement)

1 Touchez le lien de votre choix dans la partie gauche de l'écran. Vous avez le choix entre artiste, album, genre et compositeur.

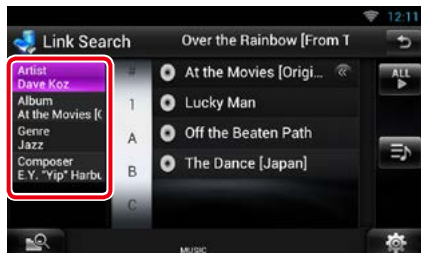

La liste de liens correspondant à votre choix s'affiche.

### REMARQUE

- La liste est classée dans l'ordre de la méthode sélectionnée.
  - Artist / Artiste : Affiche la liste des albums de l'artiste.
  - Album : Affiche toutes les chansons de l'album en cours.
  - Genre : Affiche la liste des artistes appartenant au même genre.
  - Composer / Compos. : Affiche la liste des albums du compositeur du fichier en cours.

2 Touchez pour sélectionner l'élément de votre choix dans la liste. Répétez cette étape jusqu'à ce que vous ayez trouvé le fichier voulu.

### REMARQUE

- Pour restreindre le champ de la recherche, vous pouvez sélectionner une lettre de l'alphabet au centre de l'écran d'affichage.
- Pour l'utilisation de l'écran de liste, voir [Opérations courantes \(P.27\)](#).

## Recherche de dossier (Disque à contenu multimédia, périphérique USB et carte SD uniquement)

1 Touchez le dossier de votre choix.



Les dossiers de la source sélectionnée sont affichés au centre.

Le contenu d'un dossier est affiché lorsque vous touchez celui-ci.

La hiérarchie au dessus du dossier en cours est affichée à gauche.

2 Touchez l'élément de votre choix dans la liste des contenus.

La lecture commence.

### REMARQUE

- Pour l'utilisation de l'écran de liste, voir [Opérations courantes \(P.27\)](#).

## Recherche à partir d'une jaquette d'album (iPod, périphérique USB et carte SD uniquement)

Vous pouvez rechercher des fichiers musicaux par sélection de la jaquette d'album.

1 Touchez [  ].

Le menu de sous-fonction s'affiche.

2 Touchez [  ].

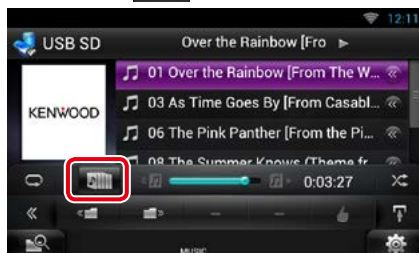

L'écran des favoris s'affiche.

### 3 Touchez la jaquette de votre choix dans la ligne du haut.

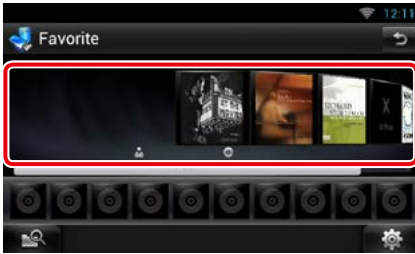

#### REMARQUE

- La touche visible dans la partie supérieure de l'écran se comporte différemment selon la situation.
  - Quand [Load Albums / Charger albums] est affiché : Vous n'avez encore chargé aucune jaquette. Touchez la touche pour lancer le chargement.
  - Quand [Load more Albums / Plus d'albums] est affiché : Certaines jaquettes ne sont pas chargées. Effleurez la touche pour charger toutes les jaquettes. Si vous touchez la touche, il peut arriver que la piste en cours de lecture s'arrête et qu'une autre piste soit lue.
  - Si l'icône n'apparaît pas : Toutes les jaquettes sont déjà chargées.

### 4 Touchez [▶] sur la jaquette sélectionnée.

La première chanson de l'album est lue. De plus, vous pouvez créer votre liste de lecture originale depuis cet écran. Pour plus de détails, voir [Liste de favoris \(P.81\)](#).

#### REMARQUE

- Une fois la lecture de toutes les pistes de l'album terminée, le même album est à nouveau lu depuis la première piste.
- Les albums dépourvus de photo ne sont pas affichés.

### Liste de favoris

Vous pouvez créer une liste de lecture originale de vos 10 albums favoris en sélectionnant leurs jaquettes.

### 1 Avec le doigt, faites glisser la jaquette de l'album de votre choix de la ligne supérieure à la ligne inférieure.

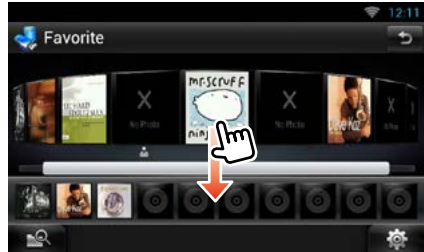

L'album sélectionné est enregistré dans la liste des favoris.

#### REMARQUE

- L'album ajouté est placé tout à droite.
- Vous ne pouvez pas enregistrer le même album s'il est déjà présent dans la liste des favoris.
- La liste peut comporter jusqu'à 10 albums.

### 2 Touchez la jaquette de votre choix dans la liste des favoris.

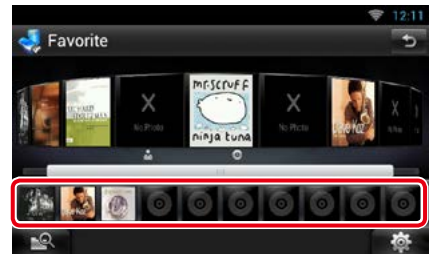

La lecture de l'album sélectionné commence et l'écran de contrôle s'affiche.

## REMARQUE

- La lecture des favoris présents dans la liste se fait vers la droite et commence par l'album sélectionné.
- Pour supprimer l'album de la liste des favoris, faites-le glisser avec le doigt dans la ligne supérieure.
- Vous pouvez modifier l'ordre de lecture de la liste des favoris par simple déplacement de la jaquette dans la liste, avec le doigt.
- Le mode de liste des favoris est annulé dans les situations suivantes.
  - Lecture d'un autre album issu d'une autre liste (de dossiers, de catégories, etc.)
  - Lecture d'un autre album par contact du doigt sur sa jaquette à la ligne supérieure de l'écran de liste de jaquettes.
- Le mode de liste des favoris est rétabli après débranchement/branchement du périphérique ou mise sur marche/arrêt. Le fichier en cours de lecture, la durée de lecture, le contenu de la liste de favoris, l'ordre dans lequel elle est classée, etc., sont rétablis à condition que la configuration du périphérique n'ait pas changé.

## Contrôle du film

Vous pouvez régler la lecture du film.

### 1 Dans l'écran de lecture, touchez la zone indiquée sur la figure.



L'écran de contrôle de film s'affiche.

### 2 Touchez [DISC CTRL]. (Disque à contenu multimédia uniquement)



L'écran de contrôle de film s'affiche.

### 3 Effectuez les actions de votre choix, comme suit.



#### Changer la langue des sous-titres

Touchez [Subtitle].

#### Changer la langue de l'audio

Touchez [Audio].

#### Quitter le menu

Touchez [Exit].

## Utilisation des applications

Vous pouvez écouter de la musique ou lire des vidéos à partir des applications fonctionnant sur l'iPod touch/iPhone ou le périphérique Android.

### REMARQUE

- La première fois que vous sélectionnez la source APPS, l'écran de configuration de la connexion au périphérique sur lequel les applications sont installées s'affiche. Pour plus de détails, reportez-vous à la section [Configuration du lien aux applications \(P.86\)](#).

**1 Appuyez sur le bouton <HOME>.**

**2 Effectuez un geste vers la gauche ou la droite pour sélectionner la façade Lanceur de source.**

**3 Touchez [  ].**

**4 Touchez [  APPS].**

### REMARQUE

- Lorsque vous mettez l'appareil sous tension et sélectionnez la source Apps, l'avertissement relatif à l'utilisation, à la lecture de vidéos et à l'écoute de musique s'affiche. Une fois que vous avez accepté, vous pouvez contrôler des applications, écouter de la musique et lire des vidéos à partir d'applications pendant que vous conduisez.



**1 [▶] [II] (iPod uniquement) / [▶II]**

Lit ou met en pause.

**2 [◀◀] [▶▶]**

Recherche le fichier précédent/suivant.

Effleurez et maintenez enfoncé pour effectuer un recul / une avance rapide. (iPod/ iPhone uniquement)

**3 Zone d'affichage des touches**

Effleurez pour afficher les boutons de fonctionnement. Effleurez de nouveau pour les effacer.

### REMARQUE

- Les fonctions utilisables dépendent de l'application.

## Configuration USB/SD/iPod/ DivX/Apps

Vous pouvez accéder à des options de configuration lorsque vous êtes en mode USB/SD/iPod/DivX.

**1** Touchez [  ].

Le menu Rapide s'affiche.

**2** Touchez [SETUP / Paramètres].

L'écran de menu de configuration s'affiche.

**3** Touchez [Source].



L'écran de menu de configuration des sources s'affiche.

**4** Touchez [USB SETUP], [iPod SETUP], [APPS SETUP] ou [DivX VOD] dans la liste.

L'écran de configuration correspondant s'affiche.

Consultez la section qui suit pour chaque option.

- [Réglage USB \(P.84\)](#)
- [Configuration iPod \(P.84\)](#)
- [Configuration Apps \(P.86\)](#)
- [DivX® VOD \(P.88\)](#)

## Réglage USB

**1** Réglez chaque option comme suit.

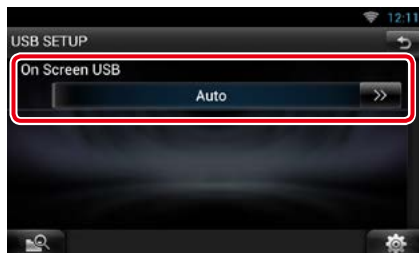

### On Screen USB/ USB à l'écran

Définissez le mode d'affichage des informations provenant d'un périphérique USB ou SD.

**Auto (par défaut) :**

Les informations s'affichent pendant 5 secondes lorsqu'elles sont actualisées.

**OFF :** Aucune information n'est affichée.

## Configuration iPod

**1** Réglez chaque option comme suit.



### AudioBook Speed/ Vitesse livre audio

Configurez la vitesse de lecture du livret audio (Audio book). Vous avez le choix par ordre croissant entre [Slow / Lent], [Normal] (par défaut) et [Fast / Rapide].

### Wide Screen/ Écran panoramique\*1

Régler le Wide Screen (Écran panoramique). Régler sur [ON] (défaut) ou [OFF].

### On Screen iPod/ iPod à l'écran

Déterminez le mode d'affichage des informations de l'iPod.

**Auto (par défaut) :**

Les informations s'affichent pendant 5 secondes lorsqu'elles sont actualisées.

**OFF :** Aucune information n'est affichée.

### iPod Connection Setup/ Configuration de la connexion iPod\*2

Spécifie le mode de branchement de l'iPod/ iPhone avec cet appareil.

- \*1 Cette option est indisponible quand un iPod est branché.
- \*2 Cette option est configurable en mode VEILLE.

### Configuration de la connexion iPod/ iPhone

- 1 Appuyez deux fois sur <HOME> pour accéder à la façade Lanceur de source.
- 2 Touchez [  ].
- 3 Touchez [  STANDBY].
- 4 Touchez [  ].
- 5 Touchez [SETUP / Paramètres].
- 6 Touchez [Source].
- 7 Touchez [iPod SETUP].
- 8 Touchez [iPod Connection Setup] (Configuration de la connexion iPod) sur l'écran iPod SETUP.

L'écran de Configuration de la connexion iPod apparaît.



- 9 Touchez [CHANGE] (MODIFICATION).

### 10 Réglez chaque option comme suit.



#### USB + AV-IN

Sélectionnez ce mode pour effectuer une connexion avec un câble KCA-iP202.

#### USB 1Wire

Sélectionnez en cas de connexion avec un câble KCA-iP102 ou Lightning vers USB.

#### HDMI + BT

Sélectionnez ce mode pour effectuer une connexion avec un câble KCA-HD100 et un adaptateur AV numérique Lightning.

#### Bluetooth

Sélectionnez ce mode pour effectuer une connexion par Bluetooth seulement.

- 11 Touchez [Next] (Suivant).

L'écran de confirmation s'affiche.

- 12 Touchez [Done] (Fait).

- 13 Touchez [  ].

### REMARQUE

- Pour plus de détails sur le câble et l'adaptateur requis pour brancher l'iPod/iPhone, reportez-vous à la section [Fonctionnement de base pour la musique/vidéo \(P.72\)](#).
- Lorsque vous sélectionnez "HDMI + BT" ou "Bluetooth" à l'étape 10, l'écran de sélection des périphériques Bluetooth s'affiche. Sélectionnez l'iPod/iPhone à connecter.

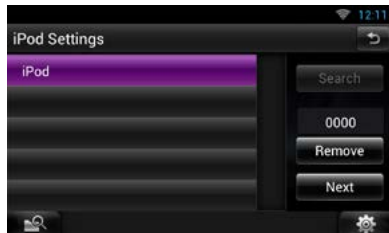

- Si aucun périphérique Bluetooth connectable n'est affiché, touchez [Search] (Rechercher) et procédez à l'appairage des périphériques.
- Le paramètre "iPod connection setup" (Configuration de la connexion iPod) concerne uniquement l'appareil et est indépendant du compte.

## Configuration Apps

### 1 Réglez chaque option comme suit.



#### APP Settings (Réglages APP)\*

Permet d'effectuer le paramétrage détaillé de l'appareil sur lequel les APPS sont installées.

#### Screen Adjust (Réglage écran)

Touchez [SET] (Régler) pour afficher l'écran de contrôle d'écran. Voir [Configuration d'écran du moniteur \(P.124\)](#).

#### APP interrupt volume (APP Interruption du volume) (DNR8025BT)

Règle le volume des informations d'APP lorsqu'elles interrompent la musique que vous écoutez.

\* Cette option est configurable en mode VEILLE.

### Configuration du lien aux applications

**1 Appuyez deux fois sur <HOME> pour accéder à la façade Lanceur de source.**

**2 Touchez [  ].**

**3 Touchez [  STANDBY].**

**4 Touchez [  ].**

**5 Touchez [SETUP / Paramètres].**

**6 Touchez [Source].**

**7 Touchez [APPS SETUP].**

**8 Toucher [SET] (Régler) ou [APP Settings] (Réglages APP) sur l'écran APPS SETUP.**

L'écran de configuration du lien aux applications s'affiche.



**9 Touchez [CHANGE] (MODIFICATION).**

**10 Sélectionnez le périphérique dans lequel les applications sont installées.**



#### **iPod/iPhone**

Sélectionnez cette option pour utiliser un iPod/iPhone.

#### **Android / Other (Android/Autre)**

Sélectionnez cette option pour utiliser un périphérique Android ou BlackBerry.

**11 Touchez [Next] (Suivant).**

**12 Sélectionnez le mode de connexion du périphérique à cet appareil.**

**Lorsque vous sélectionnez [iPod/ iPhone]**



#### **USB + AV-IN**

Sélectionnez ce mode pour effectuer une connexion avec un câble KCA-iP202.

#### **USB 1Wire**

Sélectionnez en cas de connexion avec un câble KCA-iP102 ou Lightning vers USB.

#### **HDMI + BT**

Sélectionnez ce mode pour effectuer une connexion avec un câble KCA-HD100 et un adaptateur AV numérique Lightning.

#### **Bluetooth**

Sélectionnez ce mode pour effectuer une connexion par Bluetooth seulement.

**Lorsque vous sélectionnez [Android / Other]**

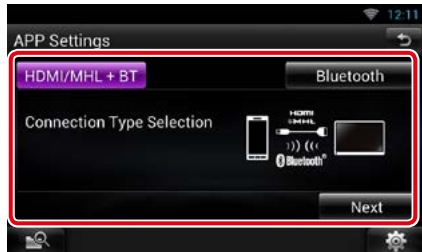

#### **HDMI/MHL + BT**

Sélectionnez ce mode pour effectuer une connexion avec un câble KCA-MH100.

#### **Bluetooth**

Sélectionnez ce mode pour effectuer une connexion par Bluetooth seulement.

**13 Touchez [Next] (Suivant).**

L'écran de confirmation s'affiche.

**14 Touchez [Done] (Fait).**



## REMARQUE

- Pour plus de détails sur le câble et l'adaptateur requis pour brancher l'iPod/iPhone et le périphérique Android, reportez-vous à la section [Fonctionnement de base pour la musique/vidéo \(P.72\)](#).
- Lorsque vous sélectionnez "HDMI + BT", "HDMI/MHL + BT" ou "Bluetooth" à l'étape 12, l'écran de sélection du périphérique Bluetooth s'affiche. Sélectionnez le périphérique à connecter.

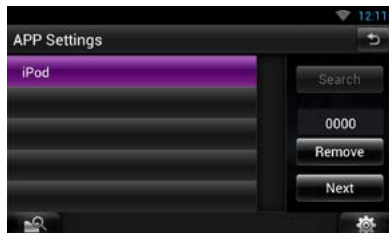

Si aucun périphérique Bluetooth connectable n'est affiché, touchez [Search] (Rechercher) et procédez à l'appairage des périphériques.

- Lorsque vous sélectionnez "iPod/iPhone" sous Apps Setup (Configuration des applications), sélectionnez "iPod" comme source, puis sélectionnez App sur l'iPod, la source de l'appareil passe également sur App de façon automatique.
- Le paramètre "Application link setup" (Configuration du lien aux applications) concerne uniquement l'appareil et est indépendant du compte.

## DivX® VOD

### 1 Réglez chaque option comme suit.

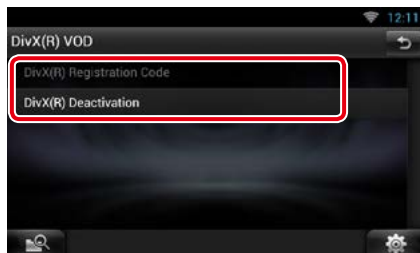

#### DivX(R) Registration Code

Vérifie le code d'enregistrement. Ce code est nécessaire lors de la création d'un disque avec GDN (Gestion des Droits Numériques).

#### DivX(R) Désactivation

Annule l'enregistrement de l'appareil déjà enregistré. Dès que vous avez effleuré la touche, un message de confirmation s'affiche. Suivez les instructions du message et terminez l'opération.

## REMARQUE

- L'option [DivX(R) Registration Code] est désactivée pendant la lecture d'un DVD.
- Lorsque vous téléchargez un fichier DivX VOD (vidéo à la demande) protégé par des mesures techniques anticopie (DRM), enregistrez le code affiché à l'écran. Sinon, le fichier peut ne pas être lisible avec cet appareil. Le nombre de visionnages restant s'affiche quand vous lisez un fichier DivX VOD avec restriction de visionnage. Lorsque le nombre de visionnages restant atteint 0, un message d'avertissement apparaît et le fichier ne peut pas être lu.



## Fonctionnement du stockage en nuage

### Procédure de démarrage

Procédez aux préparatifs nécessaires pour que cet appareil puisse lire les morceaux de musique téléchargés sur Dropbox.

#### Préparation

- Vous devez disposer d'une connexion à Internet par Wi-Fi. Voir [Paramètres Wi-Fi \(P.34\)](#).
- Vous pouvez utiliser un compte utilisateur quand vous êtes connecté en tant que Propriétaire ou Utilisateur.
- Pour utiliser ce service, un compte Dropbox est requis.

**1 Téléchargez les fichiers de musique sur Dropbox.**

**2 Sur le site Route Collector, créez un dossier et une liste de lecture des fichiers à lire.**

Pour savoir comment définir le dossier et la liste de lecture des fichiers à lire, voir le site Web.

<http://www.route-collector.com/>

#### Contenu disponible

Le contenu suivant peut être fourni ou lu par cet appareil :

- Fichier audio : MP3 (.mp3), AAC-LC (.m4a/.aac), WMA (.wma), WAV (.wav), FLAC (.flac)
- Le contenu protégé par un copyright ne peut pas être lu.

### Fonctionnement de base pour la musique

Les fichiers de musique chargés sur Dropbox peuvent être lus.

#### Préparation

- Pour lire les fichiers téléchargés sur Dropbox, une configuration est requise. Voir [Procédure de démarrage \(P.90\)](#).

**1 Appuyez sur le bouton <HOME>.**

**2 Effectuez un geste vers la gauche ou la droite pour sélectionner la façade Lanceur de source.**

**3 Touchez [  ].**

**4 Touchez [  Storage].**



[ >|| ]

Lit ou met en pause.

[ << ] [ >> ]

Recherche le fichier précédent/suivant.

[  ]

Recherche le fichier. Pour plus de détails sur les recherches, voir [Recherche de catégories \(P.91\)](#).

[  ] (J'aime)

Enregistre le nom d'artiste et le titre en effleurant cette option pendant la lecture de votre morceau favori. Après l'enregistrement, vous pouvez rechercher le morceau et le lire dans la liste Panneau résumé au moyen de YouTube. Voir [Widget Panneau résumé \(P.60\)](#).



La base de données des informations sur les chansons appréciées sur le serveur est réorganisée. Effleurez lorsque vous modifiez le fichier sur Dropbox.



Touchez pour afficher le menu multifonctions.



Touchez pour afficher le menu de sous-fonction.

Touchez en maintenant votre doigt appuyé pour sélectionner successivement la liste des fichiers et les informations sur le fichier en cours.



Répète le fichier en cours. Chaque fois que vous effleurez cette touche, le mode répétition est activé ou désactivé.



Lit de manière aléatoire tous les fichiers du dossier actuel ou de la liste de lecture actuelle. Chaque fois que vous touchez la touche, le mode aléatoire change dans l'ordre suivant ; "fichier au hasard"  "fonction sur arrêt"

**#:##:##**

Confirmation de l'heure de lecture.

### Barre d'état centrale

Confirmation de la position de lecture en cours.

Vous pouvez faire glisser le cercle à gauche ou à droite pour modifier la position de lecture.

## Recherche de catégories

Vous pouvez rechercher des fichiers musicaux en procédant comme suit.

### 1 Touchez dans l'écran de contrôle.

L'écran de type de recherche s'affiche.

### 2 Touchez la catégorie de votre choix dans la partie gauche de l'écran.

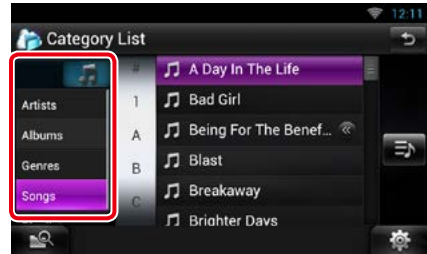

### 3 La liste est classée dans l'ordre de la catégorie sélectionnée.

### 4 Touchez le fichier de musique de votre choix.

La lecture commence.

#### REMARQUE

- Pour restreindre le champ de la recherche, vous pouvez sélectionner une lettre de l'alphabet au centre de l'écran d'affichage.
- Pour l'utilisation de l'écran de liste, voir [Opérations courantes \(P.27\)](#).

# Fonctionnement de la liaison sans fil Kenwood

## Procédure de démarrage

À l'aide de la fonction Wi-Fi, il est possible de partager des fichiers de contenu multimédia avec un autre dispositif de serveur multimédia ou dispositif (lecteur) client.

### Préparation

- Activez la fonction de connexion Wi-Fi à un dispositif de serveur multimédia ou dispositif client. Voir [Paramètres Wi-Fi \(P.34\)](#).

## À propos de la connexion réseau

Deux types de réseau peuvent être connectés au serveur multimédia ou au dispositif client (lecteur).

- **Accès Wi-Fi :** Le périphérique Internet qui fait office de point d'accès Wi-Fi est nécessaire. Le smartphone et la tablette tactile peuvent être connectés via le point d'accès Wi-Fi. Voir [Paramètres Wi-Fi \(P.34\)](#).  
-Vous ne pouvez pas écouter de la musique ou regarder des vidéos sur le smartphone lorsque sa fonction modem est utilisée.

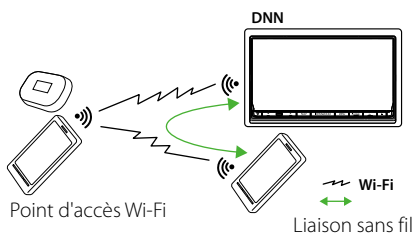

- **Hotspot Wi-Fi :** L'appareil devient le point d'accès Wi-Fi et peut se connecter au smartphone et à la tablette tactile. Voir [Paramètres Wi-Fi Hotspot \(P.36\)](#).

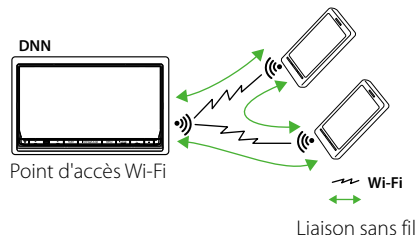

### Fonction de serveur multimédia

Lit le contenu enregistré sur la carte SD ou le support mémoire USB connecté à cet appareil via un autre lecteur média réseau (dispositif client).

- Nous avons confirmé le fonctionnement normal avec les lecteurs médias réseau suivants (logiciel) :
- Windows Media Player 12

### Fonction de lecteur média

Lit le contenu enregistré sur un autre dispositif de serveur multimédia via cet appareil.

- Nous avons confirmé le fonctionnement normal avec les serveurs multimédias suivants (logiciel) :
- Windows Media Player 12

### Fonction de contrôleur média

Permet de traiter le contenu enregistré sur un autre dispositif de serveur multimédia au moyen de cet appareil et de le lire sur un autre lecteur média réseau (dispositif client).

### Fonction de moteur de rendu multimédia

Lit le contenu utilisé sur un autre contrôleur média via cet appareil.



### Contenu disponible

Le contenu suivant peut être fourni ou lu par cet appareil :

- Fichier audio : MP3 (.mp3), AAC-LC (.m4a/ .aac), WMA (.wma), WAV (.wav), FLAC (.flac)
- Fichier vidéo : MPEG-1/2 (.mpg/ .mpeg/ .m2p), MPEG-4 (.mp4/ .m4v), WMV (.wmv/ .m2ts), MKV (.mkv)
- Le contenu protégé par un copyright ne peut pas être lu.

## Fonction de serveur multimédia

Lit le contenu enregistré sur la carte SD ou le support mémoire USB connecté à cet appareil via un autre lecteur média réseau (dispositif client).

- 1 Appuyez sur le bouton <HOME>.
- 2 Effectuez un geste vers la gauche ou la droite pour sélectionner la façade Lanceur de source.
- 3 Touchez [  ].
- 4 Touchez [  Wireless Link ].
- 5 Touchez [DMS].





La fonction de serveur est active.

- 6 Connectez depuis le dispositif client.  
À l'aide du dispositif client, connectez-vous au serveur.  
Nom du serveur : DNN9250DAB,  
DNN6250DAB ou DNR8025BT.

## Fonction de lecteur média

Lit le contenu enregistré sur un autre dispositif de serveur multimédia via cet appareil.

- 1 Appuyez sur le bouton <HOME>.
- 2 Effectuez un geste vers la gauche ou la droite pour sélectionner la façade Lanceur de source.
- 3 Touchez [  ].
- 4 Touchez [  Wireless Link ].
- 5 Connectez au serveur multimédia.



Une liste des serveurs multimédias détectés s'affiche.

Touchez le nom de serveur du serveur à connecter.

- 6 Sélectionnez le contenu à lire.

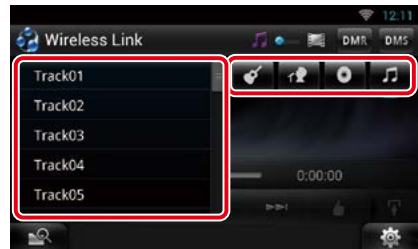

Sélectionnez la catégorie de contenu à lire.  
Une liste du contenu détecté s'affiche.

## Écran Plays (Lire)



Lit ou met en pause.



Recherche le fichier précédent/suivant.

### (J'aime) (fichier de musique uniquement)

Enregistre le nom d'artiste et le titre en effleurant cette option pendant la lecture de votre morceau favori. Après l'enregistrement, vous pouvez rechercher le morceau et le lire dans la liste Panneau résumé au moyen de YouTube. Voir [Widget Panneau résumé \(P.60\)](#).



Répète le fichier en cours. Chaque fois que vous effleurez cette touche, le mode répétition est activé ou désactivé.



Bascule entre les fichiers de musique et vidéo.

##:##:## ou ##:##

Confirmation de l'heure de lecture.

### Barre d'état centrale

Confirmation de la position de lecture en cours.

Vous pouvez faire glisser le cercle à gauche ou à droite pour modifier la position de lecture.



Touchez pour afficher le menu de sous-fonction.

Touchez en maintenant votre doigt appuyé pour sélectionner successivement la liste des fichiers et les informations sur le fichier en cours.

## Fonction de contrôleur média

Permet de traiter le contenu enregistré sur un autre dispositif de serveur multimédia au moyen de cet appareil et de le lire sur un autre lecteur média réseau (dispositif client).

**1 Appuyez sur le bouton <HOME>.**

**2 Effectuez un geste vers la gauche ou la droite pour sélectionner la façade Lanceur de source.**

**3 Touchez .**

**4 Touchez .**

**5 Connectez au serveur multimédia.**



Une liste des serveurs multimédias détectés s'affiche.

Touchez le nom de serveur du serveur à connecter.

**6 Sélectionnez un lecteur média réseau à utiliser pour la lecture.**

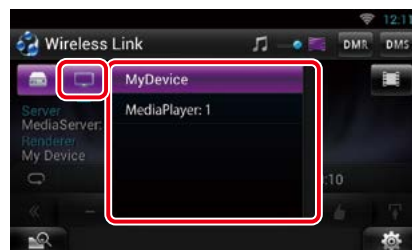



Une liste des lecteurs médias réseau détectés s'affiche.

Touchez le nom du lecteur média réseau à utiliser pour la lecture.

## Fonction de moteur de rendu multimédia

Lit le contenu utilisé sur un autre contrôleur média via cet appareil.

- 1 Appuyez sur le bouton <HOME>.**
- 2 Effectuez un geste vers la gauche ou la droite pour sélectionner la façade Lanceur de source.**
- 3 Touchez [  ].**
- 4 Touchez [  Wireless Link].**
- 5 Touchez [DMR].**



La fonction de rendu est active.

- 6 Établissez la connexion depuis le contrôleur média.**

Utilisez le contrôleur média pour qu'il se connecte à cet appareil.

Cet appareil : DNN9250DAB, DNN6250DAB ou DNR8025BT.



# Utilisation de la radio et du syntoniseur TV

## Utilisation de base de la radio

La plupart des fonctions sont utilisables depuis l'écran de contrôle des sources.

### REMARQUE

- Mettez le sélecteur de mode de la télécommande en mode AUD avant de commencer à utiliser l'appareil, voir [Sélection du mode d'utilisation \(P.145\)](#).

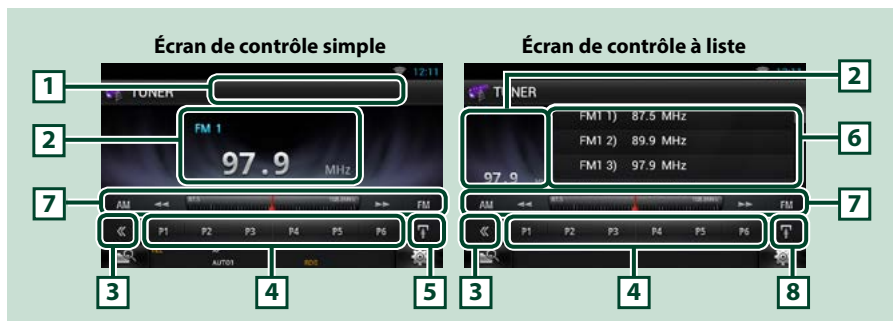

### 1 Indication du nom de station/PS

Affiche le nom PS.

### 2 Zone d'affichage d'informations/sélection du contrôle

Les informations suivantes sont affichées.

- [FM1] etc. : Affichage de la bande
- MHz/kHz : Affichage de la fréquence
- Preset + n° : Numéro de présélection

Touchez pour sélectionner successivement l'écran de contrôle simple ou de contrôle à liste.

### 3 Touche multifonctions

Touchez pour afficher le menu multifonctions. Pour plus de détails sur le menu, voir [Menu multifonctions \(P.97\)](#).

### 4 Touche de présélection/menu multifonctions

Rappelle la station ou le canal mémorisé. Touchez pendant 2 secondes pour mémoriser la station ou le canal en cours de réception.

Une fois sélectionnées, les touches de cette zone permettent d'utiliser différentes fonctions.

Pour plus de détails sur le menu, voir [Menu multifonctions \(P.97\)](#).

### 5 Touche de sous-fonction

Touchez pour afficher le menu de sous-fonction (7 dans la figure).

## 6 Liste des présélections

Affiche la liste des stations présélectionnées et les informations correspondantes.

## 7 Menu de sous-fonction

Les touches de cette zone permettent d'utiliser les fonctions suivantes.

- **Sélectionner la bande** : Appuyer sur [AM] ou [FM].
- **Syntoniser sur une station** : Touchez [**◀◀**] [**▶▶**]. Il est possible de changer de méthode de sélection des fréquences. Voir mode de Recherche.
- La fréquence en cours est indiquée par la barre au centre (syntoniseur uniquement).

## 8 Touche de sous-fonction/ sélection de liste

Touchez pour afficher le menu de sous-fonction (7 dans la figure).

Touchez en maintenant votre doigt appuyé pour basculer entre la présélection et la liste d'informations.

En mode syntoniseur, les informations du programme syntonisé apparaissent.

## Menu multifonctions



Chaque touche a la fonction suivante.

### [P1] - [P6]

Sélectionnez la station préréglée. Touchez pendant 2 secondes pour ajouter la station en cours à la mémoire des présélections.

### []

Affiche la liste des stations ou services présélectionnés. Pour plus de détails, voir [Utilisation de la sélection \(P.100\)](#).

### [TI] (syntoniseur FM uniquement)

Active le mode infos-traffic. Pour plus de détails, voir [Informations routières \(P.102\)](#).

### [SEEK]

Sélectionne successivement les modes d'exploration des fréquences, dans l'ordre suivant ; [AUTO1], [AUTO2], [MANUAL].

- **AUTO1**: Syntonise automatiquement sur une station offrant une bonne réception.
- **AUTO2**: Syntonise les stations en mémoire les unes après les autres.
- **MANUAL**: Commute sur la fréquence suivante manuellement.

### [AME]

Sélectionne le mode de mémoire automatique. Pour plus de détails voir [Mémoire automatique \(P.100\)](#).

### [PTY] (syntoniseur FM uniquement)

Recherche un programme en spécifiant un type de programme. Pour plus de détails, voir [Recherche par type de programme \(P.101\)](#).

### [MONO] (syntoniseur FM uniquement)

Sélectionne la réception en mono.

### [LO.S] (syntoniseur FM uniquement)

Active ou désactive la fonction de recherche locale.

## Utilisation de base de la radio numérique (DNN9250DAB/ DNN6250DAB)

La plupart des fonctions sont utilisables depuis l'écran de contrôle des sources.

### REMARQUE

- Mettez le sélecteur de mode de la télécommande en mode AUD avant de commencer à utiliser l'appareil, voir [Sélection du mode d'utilisation \(P.145\)](#).

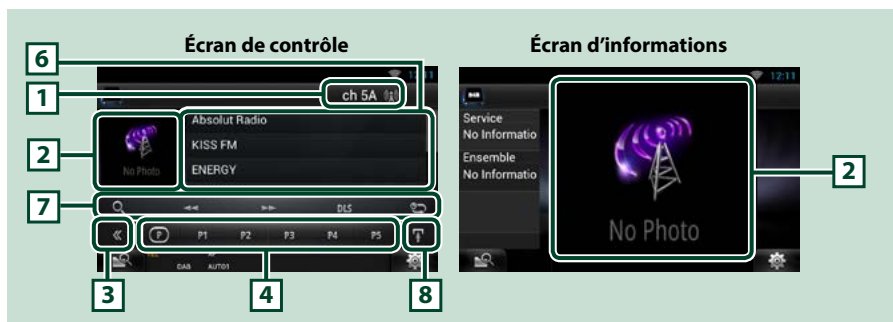

### 1 Affiche l'indication de la force du signal/de la station

Affiche la force du signal reçu de la station de la Radio Numérique.

Affiche le numéro de la station reçue.

### 2 Jacquette/zone de sélection du contrôle

Les informations de l'image disponibles dans le fichier actuel s'affichent.

Touchez pour sélectionner successivement l'écran de contrôle et l'écran d'informations.

### 3 Touche multifonctions

Touchez pour afficher le menu multifonctions. Pour plus de détails sur le menu, voir [Menu multifonctions \(P.99\)](#).

### 4 Touche de présélection/menu multifonctions

Rappelle la station ou le canal mémorisé. Touchez pendant 2 secondes pour mémoriser la station ou le canal en cours de réception.

Une fois sélectionnées, les touches de cette zone permettent d'utiliser différentes fonctions.

Pour plus de détails sur le menu, voir [Menu multifonctions \(P.99\)](#).

### 5 Touche de sous-fonction





Touchez pour afficher le menu de sous-fonction (7 dans la figure).

### 6 Liste d'informations

Affiche les informations relatives à la musique en cours de lecture : Nom du canal, nom de l'artiste, titre de la chanson, informations du contenu, nom de la catégorie, description du canal, canaux similaires

## 7 Menu de sous-fonction

Les touches de cette zone permettent d'utiliser les fonctions suivantes.

- **L'écran de type de liste s'affiche:** Touchez [  ]. Voir [Utilisation de la sélection \(P.100\)](#).
- **Syntonisation sur un ensemble, un service et un composant :**  
Appuyer sur [  ] [  ]. Il est possible de changer de méthode de sélection des ensembles, des services et des composants. Voir [Rediffusion \(P.102\)](#).
- **Affichage de l'écran Dynamic Label Segment (Radiotexte):** Touchez [DLS].
- **Changez de mode Replay (relecture):** Touchez [  ].

## 8 Touche de sous-fonction/ sélection de liste

Touchez pour afficher le menu de sous-fonction (7 dans la figure).

Touchez en maintenant votre doigt appuyé pour basculer entre la présélection et la liste d'informations.

## Menu multifonctions



Chaque touche a la fonction suivante.

### [ ]

Sélectionne le numéro présélectionné.

### [P1] - [P5]/ [P6] - [P10]/ [P11] - [P15]

Sélectionnez le canal préréglé. Touchez pendant 2 secondes pour ajouter la station en cours à la mémoire des présélections.

### [SEEK]

Sélectionne successivement les modes d'exploration des fréquences, dans l'ordre suivant ; [AUTO1], [AUTO2], [MANUAL].

- **AUTO1:** Syntonise automatiquement sur un ensemble offrant une bonne réception.
- **AUTO2:** Syntonise les ensembles en mémoire les uns après les autres.
- **MANUAL:** Commute sur l'ensemble suivant manuellement.

### [TI]

Active le mode infos-traffic. Pour plus de détails, voir [Informations routières \(P.102\)](#).

### [PTY]

Recherche un programme en spécifiant un type de programme. Pour plus de détails, voir [Recherche par type de programme \(P.101\)](#).

### [ ] (J'aime)

Enregistre le nom d'artiste et le titre en effleurant cette option pendant la lecture de votre morceau favori. Après l'enregistrement, vous pouvez rechercher le morceau et le lire dans la liste Panneau résumé au moyen de YouTube. Voir [Widget Panneau résumé \(P.60\)](#).

## Utilisation de la mémorisation

### Mémoire automatique

Vous pouvez mémoriser automatiquement les stations offrant une bonne réception.

Cette fonction peut être utilisée uniquement pour la radio.

#### REMARQUE

- L'opération de mémoire automatique se termine lorsque les 6 stations sont enregistrées ou lorsque toutes les stations ont été syntonisées.
- L'opération de la mémoire automatique se termine automatiquement si vous ne faites rien pendant 10 secondes.

#### 1 Touchez [ ].

Le menu de sous-fonction s'affiche.

#### 2 Touchez la touche de la bande de votre choix.



#### 3 Touchez [ ] dans l'écran de contrôle.

Le menu multifonctions s'affiche.

#### 4 Touchez [AME] dans le menu multifonctions.

#### 5 Touchez [ << ] ou [ >> ] dans le menu de sous-fonction.

La mémorisation automatique se lance.

### Mémoire manuelle

Vous pouvez mémoriser la station ou le canal que vous êtes en train de recevoir.

#### 1 Sélectionnez la station ou le canal que vous souhaitez mémoriser.

#### 2 Touchez [P#] (#:1-6, 1-15) dans lequel vous souhaitez enregistrer la station pendant 2 secondes jusqu'à ce que vous entendiez un "bip".

## Utilisation de la sélection

### Sélection des présélections

Vous pouvez afficher la liste des stations ou canaux mémorisés et les sélectionner.

#### Sélection depuis le menu multifonctions

#### 1 Touchez le nombre souhaité de P1 à P6/ P15.

L'appareil syntonise sur la station ou le canal présélectionné.

#### Sélection depuis la liste des présélections

#### 1 Touchez la zone indiquée sur la figure.



L'écran de contrôle à liste s'affiche.

#### 2 Touchez [ ] en maintenant votre doigt appuyé dessus.

La présélection s'affiche.

#### 3 Sélectionnez dans la liste la station ou le canal de votre choix.



#### REMARQUE

- Toucher [  ] puis [Preset List/Présélection] permet d'afficher la liste de station présélectionnée. Il est également possible de sélectionner la station voulue à partir de la liste.

## Recherche par type de programme

Lorsque vous écoutez la radio FM ou DAB, vous pouvez syntoniser sur une station diffusant un certain type de programme.



- 1 Touchez [  ] dans l'écran de contrôle.**  
Le menu multifonctions s'affiche.
- 2 Touchez [PTY] dans le menu multifonctions.**  
L'écran mode PTY apparaît.
- 3 Sélectionnez dans la liste le type de programme de votre choix.**
- 4 Touchez [Search].**



Vous pouvez rechercher une station dont le type de programme correspond à la sélection.

## Sélection de la liste

Vous pouvez sélectionner un ensemble dans la liste des ensembles mémorisés, ou sélectionner un service dans la liste de tous les services reçus.

- 1 Touchez [  ] dans l'écran de contrôle.**  
Le menu multifonctions s'affiche.
- 2 Appuyer sur [  ] dans le menu multifonctions.**  
L'écran de type de liste s'affiche.
- 3 Touchez [Preset List] (Présélection) ou [Service List] (Liste de Service).**

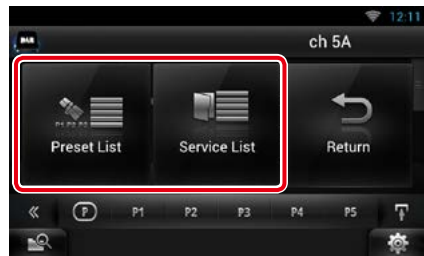

L'écran de liste s'affiche.

- 4 Sélectionner la catégorie voulue dans la liste.**

## Informations routières

Vous pouvez écouter et lire les informations de circulation routière automatiquement, à l'instant où l'appareil reçoit un bulletin d'infos-traffic.

Cependant, ceci nécessite un système d'information radio avec état du trafic.

### 1 Touchez [◀] dans l'écran de contrôle.

Le menu multifonctions s'affiche.

### 2 Touchez [TI] dans le menu multifonctions.

Le mode d'infos-traffic est activé.

## Lorsqu'un bulletin d'infos-traffic est reçu

L'écran d'informations routières apparaît automatiquement.



### REMARQUE

- Il faut que la fonction des informations routières soit activée afin que l'écran des informations routières apparaisse automatiquement.
- Le volume auquel est réglé le son pendant la réception de l'infos-traffic est automatiquement mémorisé. Lors de la réception du prochain bulletin d'infos-traffic, l'appareil rétablit automatiquement le volume sonore.

## Rediffusion (Radio numérique uniquement)

Vous pouvez réécouter les 30 dernières minutes de la station que vous avez sélectionnée.

### 1 Touchez [🔄] dans le menu des sous-fonctions.



### Menu multifonctions

#### [▶||]

Lit ou met en pause.

#### [◀◀] [▶▶]

Avant/arrière en appuyant 15 secondes.

#### [◀◀] [▶▶]

Maintenez appuyé pour Avance/Retour rapide.

### Menu de sous-fonction

#### Barre de temps Replay (Relecture)

Confirme la position courante.

#### [🔄]

Change le mode Live

### REMARQUE

- PTY Watch commence à fonctionner et la fonction Replay ne peut être utilisée lors de la réception d'un programme.
- Vous ne pouvez réécouter et mémoriser la station en même temps avec [Mémoire automatique \(P.100\)](#) et [Mémoire manuelle \(P.100\)](#).

## Configuration du syntoniseur

Vous pouvez régler les paramètres du syntoniseur.

**1 Touchez [  ].**

Le menu Rapide s'affiche.

**2 Touchez [SETUP / Paramètres].**

L'écran de menu de configuration s'affiche.

**3 Touchez [Source].**



L'écran de menu de configuration des sources s'affiche.

**4 Touchez [TUNER SETUP / Réglage Tuner] dans la liste.**

L'écran de configuration du syntoniseur s'affiche.

**5 Réglez chaque option comme suit.**



### NEWS/ INFORMATIONS

Configure une heure d'interruption pour le bulletin d'informations. Le choix par défaut est "OFF".

### AF

Lorsque la réception de la station est médiocre, sélectionne automatiquement une station diffusant le même programme sur le même réseau Radio Data System. Le choix par défaut est "ON".

### Regional/ Régional

Définit s'il faut basculer sur la station uniquement dans la région spécifique qui utilise la commande "AF". Le choix par défaut est "ON".

### Auto TP Seek/ Recherche Auto TP

Lorsque la réception du signal de la station émettant le bulletin d'informations routières est mauvaise, recherche automatiquement une station présentant un signal de meilleure qualité. Le choix par défaut est "ON".

### Language Select/ Sélection langue

Sélectionne une langue d'affichage pour la fonction PTY.



## Configuration DAB (DNN9250DAB/ DNN6250DAB)

Vous pouvez régler les paramètres de la Radio Numérique.

**1 Touchez [  ].**

Le menu Rapide s'affiche.

**2 Touchez [SETUP / Paramètres].**

L'écran de menu de configuration s'affiche.

**3 Touchez [Source].**



L'écran de menu de configuration des sources s'affiche.

**4 Touchez [DAB SETUP / Réglage de la radiodiffusion numérique] dans la liste.**

L'écran CONFIGURATION DAB s'affiche.

**5 Réglez chaque option comme suit.**



### Priority/Priorité

Si le même service est fourni par la Radio Numérique durant la réception Radio Data System, la sélection se fait automatiquement sur Digital Radio. Si le même service est fourni par Radio Data System alors que la réception du service Digital Radio s'affaiblit, la sélection se fait automatiquement sur Radio Data System.

### PTY Watch/Surveillance PTY

Si le service du type de programme configuré est lancé avec la totalité de la réception, la sélection se fait à partir d'une autre source, vers Digital Radio pour la réception du service.

### Announcement Select/ Sélection de l'annonce

Permet de passer au service d'annonce défini. Pour plus de détails, reportez-vous à la section [Configuration de l'annonce \(P.105\)](#).

### Seamless Band (bande ininterrompue)

Évite les coupures de son lors du passage de la Digital Radio vers Analog Radio (Radio Numérique vers Radio Analogique). Le choix par défaut est "ON".

### Antenne Power/ Alimentation de l'antenne\*

Règle l'alimentation sur l'antenne de la Radio Numérique. Règle sur "ON" lorsque l'antenne de la Radio Numérique en cours d'utilisation est équipée d'un amplificateur.

Le choix par défaut est "ON".

### L-Band Tuning/ Syntonisation de la bande L\*

Définit la réception de la bande L. Lorsque cette option est réglée sur "ON", reçoit également les ensembles de bande L.

\* Cette option est configurable en mode VEILLE.

## Configuration de l'annonce

Lorsque le service réglé sur "ON" démarre, passe de n'importe quelle source à l'annonce pour la recevoir.

- 1 Appuyez sur la touche [SET] de [Announcement Select/Sélection de l'annonce] dans l'écran de configuration de la radiodiffusion numérique.

L'écran de sélection de l'annonce s'affiche.

- 2 Touchez chaque liste d'annonces et activez-la ou désactivez-la.

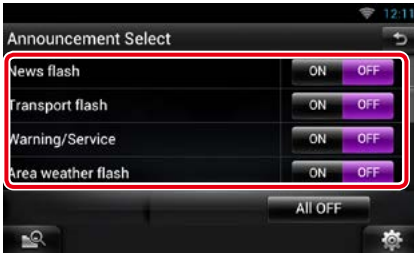

### REMARQUE

- Le volume auquel est réglé le son pendant la réception du service d'annonce est automatiquement mémorisé. Lors de la réception du service d'annonce, l'appareil rétablit automatiquement le volume sonore.

## Fonctionnement du syntoniseur TV

Vous pouvez raccorder le syntoniseur TV (disponible dans le commerce) à l'unité pour regarder la télévision.

### Avant l'utilisation

- Lorsque vous utilisez la fonction de contrôle de télévision, branchez le syntoniseur TV (disponible dans le commerce) et positionnez l'option 3rd Party TV Tuner Control (Commande de syntoniseur TV tiers) de la page [Configuration de l'entrée AV \(P.133\)](#) sur ON.
- Pour le syntoniseur TV qui utilise la fonction de contrôle de télévision, branchez le câble vidéo/audio sur la borne AV-IN et le câble de commande sur la borne REMOTO OUT.
- Le syntoniseur TV peut être contrôlé à l'aide de sa télécommande par l'intermédiaire du capteur à distance situé sur la façade de l'unité.

### Écran de contrôle



1

### 1 Zone de commande commutable

Touchez pour afficher l'écran de télévision.

### Écran TV



### 2 Zone de changement de canal

Touchez pour changer de canal.

### 3 Zone d'affichage du menu

Touchez pour afficher l'écran de contrôle par menu.

### 4 Zone d'affichage des touches

Touchez pour afficher l'écran de contrôle.

### 5 Zone d'affichage des paramètres de l'écran

Touchez en maintenant votre doigt appuyé pour afficher l'écran Screen control (Contrôle de l'écran). Voir [Configuration d'écran du moniteur \(P.124\)](#).

## Utilisation de Menu

### 1 Touchez la zone indiquée pendant la lecture.



L'écran de contrôle par menu s'affiche.

### 2 Effectuez les actions de votre choix, comme suit.

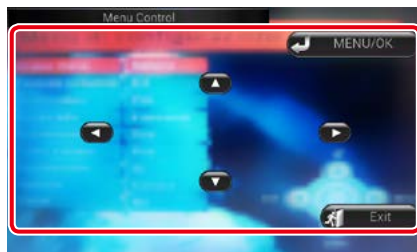

### Afficher le menu/Valider l'option sélectionnée

Touchez [MENU/OK].

### Déplacer le curseur

Touchez [▲], [▼], [◀], [▶].

### Quitter le contrôle par menu

Touchez [Exit].





## Streaming Service Application

### Diffusion en continu de l'application vidéo

Vous pouvez lire des vidéos téléchargées sur YouTube.

#### Préparation

- Vous devez vous connecter à Internet par le Wi-Fi. Voir [Paramètres Wi-Fi \(P.34\)](#).

- 1 Appuyez sur le bouton <HOME>.
- 2 Effectuez un geste vers la gauche ou la droite pour sélectionner la façade Contenu réseau.
- 3 Touchez [  ].
- 4 Touchez [  Streaming Video].

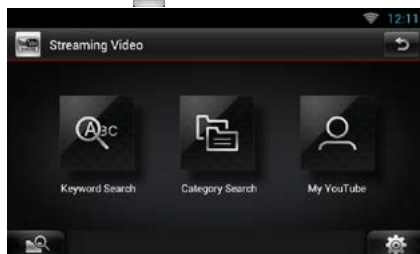

#### [Keyword Search]

Recherche les vidéos associées au mot-clé.

#### [Category Search]

Recherche les vidéos par catégorie.

#### [My YouTube]

Quand vous vous connectez à YouTube, vous pouvez utiliser les fonctions suivantes : Favorite Videos (Vidéos préférées), Playlists (Listes de lecture), Recommends (Recommandations), Upload Lists (Listes de téléchargement), Channel Feed (Flux de canal)

#### REMARQUE

- La lecture vidéo par navigateur internet n'est pas garantie.

### Recherche par mot-clé

- 1 Touchez [Keyword Search].
- 2 Effectuez les actions de votre choix, comme suit.

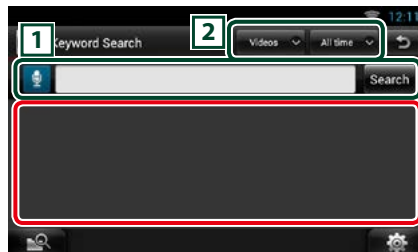

1

Entrez un mot-clé pour la recherche.

 : Entrez un mot-clé à l'aide de la fonction de reconnaissance vocale. Quand "Speak now" s'affiche, énoncez le nom de la région.

[Search] (Recherche) : lance la recherche.

2

Spécifiez la portée de la recherche.

## Écran vidéo

- 1 Dans l'écran de lecture, touchez la zone indiquée sur la figure.



L'écran de contrôle s'affiche.

- 2 Effectuez les actions de votre choix, comme suit.



[<<] / [>>]

Recherche le fichier précédent/suivant.

[⏸]

Lit ou met en pause.

### Barre d'état

Confirmation de la position de lecture en cours.

Vous pouvez faire glisser le cercle à gauche ou à droite pour modifier la position de lecture.

## My YouTube

En vous connectant à YouTube, vous pouvez utiliser My Favorites et My-Videos.

- 1 Appuyez sur le bouton <MENU>.
- 2 Touchez [Sign in].
- 3 Entrez l'adresse électronique et le mot de passe.

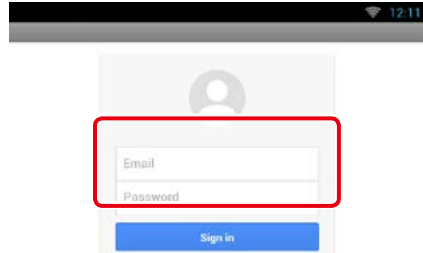

- 4 Touchez [Sign in].
- 5 Touchez [My YouTube].
- 6 Sélectionnez une catégorie.

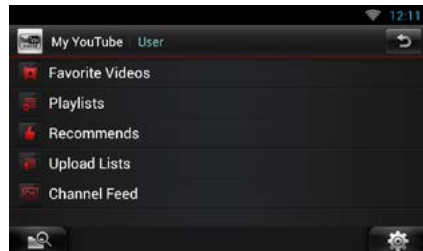

## Menu

- 1 Appuyez sur le bouton <MENU>.

[Sign in]

Connectez-vous au service YouTube.

À présent, vous pouvez utiliser My YouTube.

[Sign out] (Déconnecter)



Déconnecte du compte en cours.

## Application AUPEO!

Vous pouvez écouter de la musique sur la radio en ligne AUPEO!

### Préparation

- Vous devez vous connecter à Internet par le Wi-Fi. Voir [Paramètres Wi-Fi \(P.34\)](#).

- 1 Appuyez sur le bouton <HOME>.
- 2 Effectuez un geste vers la gauche ou la droite pour sélectionner la façade Contenu réseau.
- 3 Touchez [  ].
- 4 Touchez [  Aupeo ].
- 5 Sélectionnez un genre.

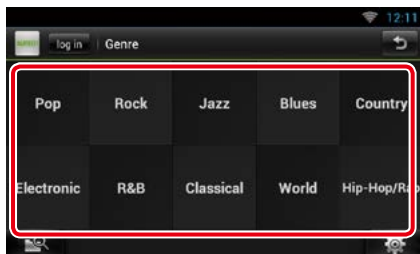

## Connectez-vous

En créant un compte, vous pouvez écouter vos morceaux favoris.

- 1 Touchez [log In].
- 2 Entrez le nom d'utilisateur et le mot de passe.

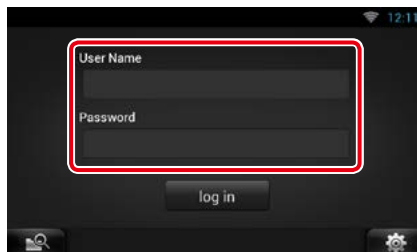

- 3 Touchez [log In].

## Écran Play (Lire)

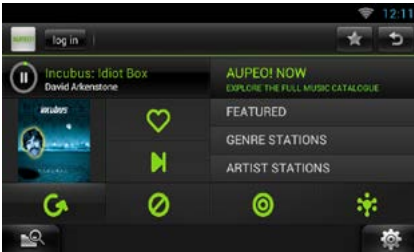

Lit ou met en pause.



J'aime ce morceau.

Enregistrez le nom d'artiste et le titre en effleurant cette option pendant la lecture de votre morceau favori. Après l'enregistrement, vous pouvez rechercher le morceau et le lire dans la liste [Panneau résumé](#) au moyen de YouTube. Voir [Widget Panneau résumé \(P.60\)](#).

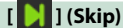

Lisez le morceau suivant.



Je n'aime pas ce morceau.



Sélectionnez un sous-genre.

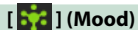

Musique selon votre humeur.



Sélectionnez un nouveau genre.



Sélectionnez une station principale



Sélectionnez une station par genre



Créez la station de votre type en recherchant des stations par nom d'artiste.

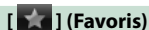

Éditez les titres enregistrés dans Loves et Bans. Vous ne pouvez utiliser ce bouton que quand vous êtes connecté à ce service.

## Édition des Favoris

Vous pouvez éditer les titres enregistrés dans Loves et Bans.

### Préparation

- Vous ne pouvez utiliser cette fonction que quand vous êtes connecté à ce service.

### 1 Touchez [★].



Bascule entre Love et Ban.



Supprime ce titre.



Enregistre cet artiste sous Ban.



## Utilisation du Bluetooth

Plusieurs fonctions sont utilisables par le biais du module Bluetooth : écouter un fichier audio, passer un appel téléphonique et en recevoir.

### À propos du Smartphone/ téléphone cellulaire et du lecteur audio Bluetooth

Cet appareil est conforme aux caractéristiques techniques suivantes de la norme Bluetooth :

#### Version

Bluetooth Ver. 3.0+EDR certifié

#### Profil

Smartphone/téléphone cellulaire :

HFP (V1.6) (Profil mains libres)

SPP (Profil port série)

SDP (Profil détection de service)

PBAP (Profil d'accès au répertoire téléphonique)

GAP (Profil d'accès générique)

Lecteur audio :

A2DP (Profil de distribution audio avancée)

AVRCP (Profil de télécommande multimédia)

#### Codec son

DNN9250DAB : aptX, MP3, AAC, SBC

DNN6250DAB/ DNR8025BT : MP3, AAC, SBC

#### REMARQUE

- Pour connaître les smartphones/téléphones cellulaires dont la compatibilité a été vérifiée, veuillez consulter le site : <http://www.kenwood.com/cs/ce/bt/>.
- Les appareils disposant de la fonction Bluetooth sont certifiés conformes à la norme Bluetooth SIG. Cependant, il est possible que ces appareils ne puissent pas communiquer avec certains types de smartphones.



### Enregistrer et établir la connexion d'un appareil Bluetooth

Il est indispensable de déclarer à l'appareil le lecteur audio ou le smartphone/téléphone cellulaire Bluetooth avant de pouvoir utiliser la fonction Bluetooth.

Vous pouvez enregistrer jusqu'à 5 appareils Bluetooth.

#### 1 Appuyez le bouton < > en le maintenant enfoncé.

##### DNN9250DAB/ DNR8025BT



##### DNN6250DAB

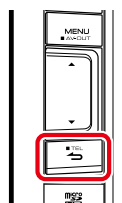

L'écran mains-libres s'affiche.

#### 2 Touchez [ ].

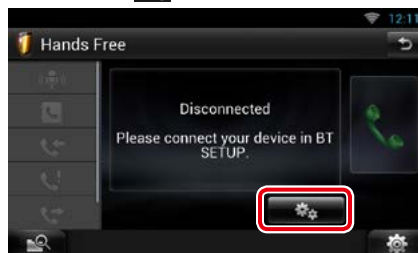

L'écran de configuration Bluetooth s'affiche.

Consultez la section qui suit pour chaque option.

- **Enregistrer l'appareil Bluetooth** ([P.113](#))
- **Connecter l'appareil Bluetooth** ([P.113](#))
- **Enregistrer à partir de l'appareil Bluetooth** ([P.114](#))
- **Modifier le code PIN** ([P.114](#))

## Enregistrer l'appareil Bluetooth

### Préparation

- Il est impossible d'enregistrer l'appareil Bluetooth lorsque vous utilisez les sources suivantes : iPod, Bluetooth Audio, APPS
- Si vous souhaitez enregistrer l'appareil Bluetooth pendant l'utilisation d'une des sources ci-dessus, envoyez la requête de connexion à partir de l'appareil et procéder à son enregistrement.

### 1 Touchez [Search].

L'écran de liste des appareils recherchés s'affiche.

### REMARQUE

- Il n'est pas possible d'enregistrer un nouvel appareil si 5 appareils Bluetooth sont déjà enregistrés. Effacez les enregistrements inutiles. Voir [Connecter l'appareil Bluetooth \(P.113\)](#).
- L'appareil est compatible avec la fonction Easy Pairing (Appairage Facile) d'Apple. Lorsqu'un iPhone touch ou un iPhone est branché sur cet appareil, en utilisant un connecteur Dock sur le câble USB, une boîte de dialogue d'authentification apparaît. L'authentification sur cet appareil ou sur un smartphone iOS permet d'enregistrer le smartphone en tant que périphérique Bluetooth.

### 2 Sélectionnez dans la liste l'appareil Bluetooth à enregistrer.



### REMARQUE

- Si la recherche de l'appareil Bluetooth n'aboutit pas à l'étape 1, vous pouvez relancer la recherche en touchant [Search] (Recherche) dans l'écran illustré ci-dessus.
- Touchez [Cancel / Annuler] pour annuler la recherche de l'appareil Bluetooth.

### 3 Entrez le code PIN du téléphone mobile.

## Connecter l'appareil Bluetooth

### 1 Touchez le nom de l'appareil que vous souhaitez connecter.

L'écran de sélection des profils apparaît.

### REMARQUE

- Si le pictogramme est en surbrillance, cela indique que l'appareil correspondant sera utilisé.

### 2 Définissez chaque profil de la manière suivante.



#### Tel (HFP)

Indique que l'appareil Bluetooth est un téléphone cellulaire/smartphone.

#### Audio (A2DP)

Indique que l'appareil Bluetooth est un lecteur audio ou un téléphone cellulaire/smartphone avec lecteur audio.

### REMARQUE

- Si un périphérique a été apparié, l'appareil Bluetooth ne peut être connecté à partir du périphérique apparié.
- Toucher [Remove/Retirer] de [Device Remove Confirm/Confirmer Retrait de l'Appareil] supprime vos informations d'enregistrement. Dès que vous avez effleuré la touche, un message de confirmation s'affiche. Suivez les instructions du message et terminez l'opération.

## Enregistrer à partir de l'appareil Bluetooth

- 1 Recherchez l'appareil ("DNN\*\*\*\*") à partir de votre smartphone/téléphone portable.
- 2 Entrez le code PIN sur votre smartphone/téléphone portable.  
Le code PIN est défini par défaut comme la chaîne "0000".

### SSP (Secure Simple Pairing of Bluetooth 2.1 ou ultérieur)

- 1 Recherchez l'appareil ("DNN\*\*\*\*") à partir de votre smartphone/téléphone portable.
- 2 Confirmez la requête sur le smartphone/téléphone portable et sur l'appareil.

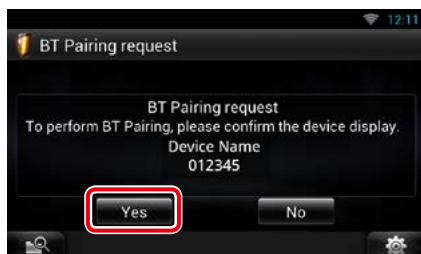

## Modifier le code PIN

- 1 Touchez [PIN Code Set / Réglage code PIN].



L'écran de composition du code PIN s'affiche.

- 2 Entrez le code PIN.



- 3 Touchez [Enter / Entrer].

## Utilisation d'un appareil audio Bluetooth en lecture

### Utilisation de base du module Bluetooth



#### 1 Affichage des informations

Affiche les informations de contenu. Si aucune information n'est disponible, c'est le nom de l'appareil Bluetooth qui est affiché.

#### 2 Menu multifonctions

Chaque touche a la fonction suivante.

- [◀◀] [▶▶] : Recherche le contenu précédent/suivant.\*
- [▶] : Lecture.\*
- [⏸] : Pause.\*
- [■] : Arrête la lecture.\*

#### 3 Zone de commande commutable

Touchez pour sélectionner successivement l'écran de contrôle simple ou de contrôle à liste.

#### 4 Informations du contenu

Affiche les informations de contenu actuel.

**\* Ces éléments ne sont affichés que lorsque le lecteur audio connecté prend en charge le profil AVRCP.**

#### REMARQUE

- Si les touches de commande ne sont pas affichées, utilisez celles du lecteur.
- Selon le téléphone cellulaire/smartphone ou le lecteur audio utilisé, il peut arriver que les informations texte ne soient pas affichées alors que l'audio est audible et que vous pouvez agir dessus.
- Si le volume est trop bas, augmentez-le sur votre téléphone cellulaire/smartphone ou sur votre lecteur audio.

## Utilisation de la fonction mains-libres

Vous pouvez appeler ou répondre à un appel avec le module mains-libres en connectant un smartphone/téléphone portable doté du Bluetooth intégré connecté à cet appareil.

### Effectuer un appel

**1 Appuyez le bouton < ⇄ > en le maintenant enfoncé.**

**DNN9250DAB/ DNR8025BT**



**DNN6250DAB**

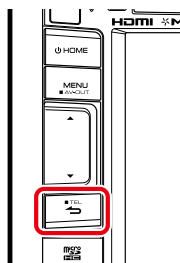

L'écran mains-libres s'affiche.

### REMARQUE

- Si votre téléphone mobile prend en charge le téléchargement auto du répertoire mais que celui-ci ne s'est pas fait automatiquement, appliquez la procédure ci-dessus pour le télécharger manuellement.
- Consultez le mode d'emploi de votre téléphone mobile pour ce faire.
- Vous pouvez enregistrer jusqu'à 600 numéros de téléphone pour chaque téléphone portable enregistré.
- Il est possible d'enregistrer jusqu'à 32 chiffres pour chaque numéro de téléphone et jusqu'à 50 caractères pour un nom. (Ce nombre de 50 correspond à des caractères alphabétiques. En fonction du type de caractères, il peut ne pas être possible de saisir autant de caractères.)
- Selon le type de votre téléphone portable, les limitations suivantes peuvent s'appliquer ;
  - Les données du répertoire téléphonique ne peuvent pas être téléchargées normalement.
  - Les caractères du répertoire téléphonique apparaissent brouillés.
- Pour annuler le téléchargement des données du répertoire téléphonique, utilisez le téléphone portable.

### 2 Sélectionnez une méthode de numérotation.



Consultez le tableau qui suit pour chaque méthode.

### Appel par entrée d'un numéro de téléphone

- ① Touchez [ ].
- ② Utilisez les touches numériques pour entrer un numéro de téléphone.
- ③ Touchez [ ].

### Appel depuis l'historique des appels

- 1 Touchez [ ] (appels entrants), [ ] (appels manqués), ou [ ] (appels sortants).
- 2 Sélectionnez dans la liste le numéro de téléphone.
- 3 Touchez [ ].

### Appel depuis le répertoire téléphonique

- 1 Touchez [ ].
- 2 Sélectionnez le nom dans la liste.\*1\*2
- 3 Sélectionnez le numéro dans la liste.
- 4 Touchez [ ].

### Appel depuis un numéro présélectionné

- 1 Touchez [Preset #] pour lancer l'appel du numéro de téléphone correspondant.

### Reconnaissance vocale

Vous pouvez accéder à la fonction de reconnaissance vocale du smartphone/téléphone portable branché sur cet appareil. Vous pouvez rechercher un numéro de téléphone dans le répertoire du smartphone/téléphone cellulaire en prononçant un nom. (La fonctionnalité dépend du modèle de votre téléphone portable.)

- 1 Touchez [ ] pour afficher l'écran Voice Recognition (Reconnaissance vocale).
- 2 Prononcez un nom.

**\*1 Vous pouvez classer la liste de telle sorte qu'elle débute par le caractère que vous touchez.**



- Les caractères n'ayant aucun nom correspondant ne sont pas affichés.
- Pour la recherche, les caractères accentués ("ü" par exemple) sont remplacés par des caractères non-accentués ("u" dans notre exemple).

**\*2 Vous pouvez classer la liste dans l'ordre du nom de famille ou du prénom. Pour plus de détails, voir [Configuration Mains libres \(P.120\)](#).**

### REMARQUE

- Si vous avez modifié le répertoire téléphonique sur votre téléphone portable, appuyez sur "Download" en haut de la liste du répertoire téléphonique de cet appareil pour le télécharger depuis votre téléphone portable. Le répertoire téléphonique de cet appareil sera mis à jour avec les données téléchargées les plus récentes.
- Pour des raisons de sécurité, certaines fonctions ne sont pas disponibles lorsque la voiture est en mouvement. Les touches associées aux fonctions désactivées deviennent inopérantes si vous les touchez.
- Les pictogrammes d'état affichés, notamment ceux représentant une batterie et une antenne, peuvent être différents de ceux affichés sur le téléphone portable.
- Le fait de configurer le téléphone portable au mode privé peut désactiver la fonction mains libres.

### Reconnaissance vocale

**Vous pouvez accéder à la fonction de reconnaissance vocale du smartphone/téléphone portable branché sur cet appareil. Vous pouvez rechercher un numéro de téléphone dans le répertoire du smartphone/téléphone cellulaire en prononçant un nom. (La fonctionnalité dépend du modèle de votre téléphone portable.)**

### 1 Appuyez sur le bouton <MENU>.

### REMARQUE

- Cette fonction n'est pas affichée dans le menu quand vous utilisez une application. Appuyez sur le bouton <HOME> pour utiliser cette fonction.

### 2 Touchez [Voice / Voix].

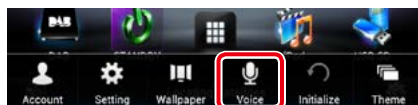

L'écran de reconnaissance vocale apparaît.

### 3 Prononcez un nom.

## Préréglage de numéros de téléphone

Vous pouvez enregistrer dans l'appareil les numéros de téléphone que vous utilisez souvent.

### 1 Saisissez le numéro que vous souhaitez enregistrer sur l'écran mains libres.



### 2 Touchez [Preset 1], [Preset 2] ou [Preset 3] pendant 2 secondes sur l'écran mains libres.

## Répondre à un appel

### 1 Touchez [ ] pour répondre à un appel ou [ ] pour le refuser.



#### REMARQUE

- Lorsque l'affichage est déjà occupé par la vue caméra, cet écran ne s'affiche pas même si un appel est reçu. Pour afficher cet écran, appuyez sur le bouton <TEL> ou remettez le sélecteur de vitesses de la voiture en position de marche avant.

## Pendant un appel

### Régler le volume de réception

Appuyez sur le bouton <▼> ou <▲>.

### DNN9250DAB/ DNR8025BT

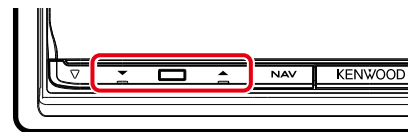

### DNN6250DAB

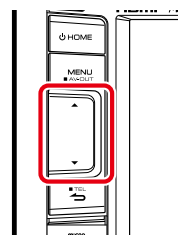

### Sélectionner la sortie vocale

Touchez [ ] / [ ] pour envoyer la voix alternativement sur le téléphone et sur les haut-parleurs.

### Envoyer le signal de tone DTMF

Touchez [DTMF] pour afficher l'écran de saisie des tonalités.

Vous pouvez envoyer des tonalités en touchant les touches voulues à l'écran.

## Appel en attente

Vous pouvez répondre à un second appel tout en parlant au premier appelant, en mettant le premier appel en attente et en basculant sur le deuxième appel. Vous pouvez également rebasculer entre le premier et le second appelant.

### Répondre au second appel

Touchez [ ]. Le premier appel est mis en attente et répond au second appel en attente.

### Basculer entre le premier et le second appelant

Touchez à nouveau [ ].

Chaque fois que vous touchez [ ], vous passez d'un appelant à l'autre.

### Mettre fin au premier appel

Touchez [ ].

Cela bascule sur le second appelant.

## Recherche de numéro de téléphone

Dans le carnet d'adresses de votre téléphone portable, vous pouvez effectuer une recherche sur le numéro ou le nom, et effectuer un appel.

- 1 Touchez [  ].
- 2 Sélectionnez le mode de recherche par nom de répertoire  ou numéro de téléphone  .
- 3 Entrez le nom de répertoire ou le numéro de téléphone.

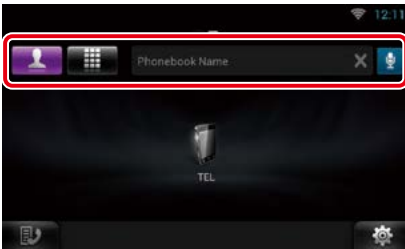

Entrez le mot-clé à l'aide de la fonction de reconnaissance vocale. Quand "Speak now" s'affiche, énoncez le nom de la région.

\* Vous pouvez utiliser un compte utilisateur quand vous êtes connecté en tant que Propriétaire ou Utilisateur.

- 4 Touchez [TEL].

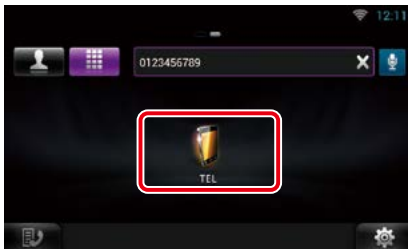

## En cas de recherche par nom de répertoire

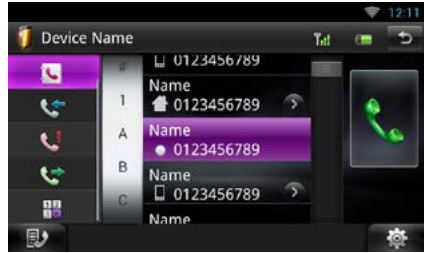

- 5 Touchez [  ].

## En cas de recherche par numéro de téléphone



L'appareil effectue un appel.



## Configuration Mains libres

La fonction mains-libres est configurable sur plusieurs aspects.

- 1 Touchez [  ] dans l'écran, quel qu'il soit.
- 2 Touchez [SETUP / Paramètres].  
L'écran de menu de configuration s'affiche.
- 3 Touchez [Bluetooth].



L'écran de configuration Bluetooth s'affiche.

- 4 Touchez [TEL SETUP] (Reg Tel).



L'écran de CONFIGURATION mains libres apparaît.

## 5 Réglez chaque option comme suit.



### Auto Response/ Réponse auto \*1

Permet de définir l'intervalle de durée de la sonnerie jusqu'à ce que le système réponde automatiquement à un appel.

OFF (par défaut) : La réponse automatique est indisponible.

0-99: définit l'intervalle de durée de la sonnerie (seconde).

### Auto Pairing

Lorsque le réglage est fait sur "ON", la fonction Auto Pairing est activée pour enregistrer automatiquement le iPod touch, ou le iPhone connecté à cet appareil.

ON (par défaut) : Utilise la fonction Auto Pairing d'Apple.

OFF : N'utilise pas la fonction Auto Pairing d'Apple.

### **Call Beep/ Bip d'appel**

Permet de décider de la présence ou non d'un bip à la réception d'un appel.

ON (par défaut) : Bip.

OFF : Pas de bip.

### **Phone Information Use/ Utilisation informations téléphone**

Permet de décider si le répertoire téléphonique doit être téléchargé pour la liste des appels sortants, entrants et manqués.

ON (par défaut) : Oui.

OFF : Non.

### **Sort Order/ Trier par**

Permet de définir l'ordre dans lequel est classé le répertoire du téléphone cellulaire.

First/ Premier : Classement dans l'ordre des prénoms.

Last/ Dernier (par défaut) : Classement dans l'ordre des noms de famille.

### **Echo Cancel Level/ Niveau de suppression d'écho**

Règle le niveau d'atténuation de l'écho.

La valeur par défaut est "1".

### **Microphone Level/ Niveau du micro**

Permet de régler la sensibilité du micro du téléphone. La valeur par défaut est "3".

### **Noise Reduction Level/ Niveau de réduction du bruit**

Permet de limiter l'effet des bruits d'ambiance sans changer le volume du microphone.

Utilisez cette option quand la voix de l'appelant n'est pas très claire. La valeur par défaut est "-10".

### **[Restore / Rétablir]**

Permet de rétablir les réglages par défaut pour toutes les options.

**\*1 Entre la durée de temps programmée pour la réponse automatique sur l'appareil ou celle programmée sur le smartphone/téléphone mobile, c'est la plus courte qui prend effet.**

## Commande vocale (DNN9250DAB)

L'appareil est équipé de la fonction de reconnaissance vocale avancée, qui vous permet de le commander par la voix. Les langues prises en charge sont l'anglais américain, l'anglais britannique, le français, l'allemand, le néerlandais, l'italien et l'espagnol. Reportez-vous au [<Tableau des commandes vocales> \(document séparé\)](#) pour en savoir plus sur les commandes vocales.

### REMARQUE

- La reconnaissance vocale automatique (Automatic Speech Recognition, ASR) doit être réglée sur "Enabled" (Activé) à l'écran de réglage linguistique. Voir [Configuration de la langue \(P.126\)](#).

## Commande vocale

- 1 Appuyez sur le bouton Push-To-Talk pour entrer en mode Commande vocale.

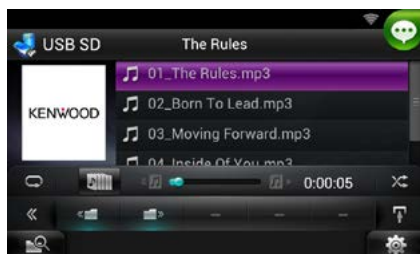

Les touches encadrées en vert peuvent être utilisées avec la commande vocale.

- 2 Énoncez la commande. (Ex : dites "TUNER")



L'écran est passé à l'écran de commande du syntoniseur.

Vous entendrez à nouveau un bip.

- 3 Répétez l'opération décrite au point 2.

Reportez-vous au [<Tableau des commandes vocales> \(document séparé\)](#) pour en savoir plus sur les commandes vocales.

- 4 Appuyez sur le bouton Push-To-Talk pour mettre fin au mode Commande vocale.

### Affichage des commandes vocales

Pour afficher la liste des commandes vocales disponibles.

- 1 Appuyez sur le bouton Push-To-Talk en le maintenant enfoncé.



La liste des commandes vocales disponibles s'affiche. Énoncez une commande.

### REMARQUE

- Pour annuler l'affichage de la liste des commandes, appuyez sur le bouton Push-To-Talk ou touchez l'écran.

## Contrôle caméra (DNN9250DAB/ DNR8025BT)

Lorsqu'un accessoire CMOS-3xx (en option) est connecté, vous pouvez contrôler la caméra à partir de cet appareil.

### Préparation

- [NAV/APPS Key Longer than 1 Second] (Touche NAV/APPS enfoncée plus d'une seconde) doit être réglée sur "CAM". Voir [Interface utilisateur \(P.125\)](#).

## Contrôle caméra

Vous pouvez régler l'angle de la caméra du système de caméra et l'affichage d'orientation.

- 1 Appuyez sur le bouton <NAV>/ <APPS> pendant 1 seconde.

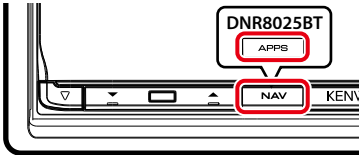

L'écran de vue caméra s'affiche.

- 2 Réglez chaque option comme suit.

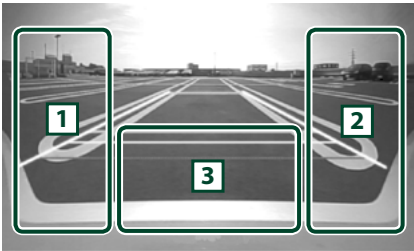

- 1 Orientation

Touchez plusieurs fois pour activer/désactiver l'affichage d'orientation en alternance.

- 2 Angle

Touchez plusieurs fois pour modifier l'angle de vue de la caméra dans l'ordre suivant : Super grand angle/ Grand angle/ Vue de dessus/Grand angle+ vue de dessus/ Vue en angle

- 3

Effacer l'affichage de la vue caméra.

## Sélection du mode de vue caméra

Passez de la vue caméra avant à la vue caméra arrière.

- 1 Appuyez sur le bouton <NAV>/ <APPS> pendant 1 seconde.

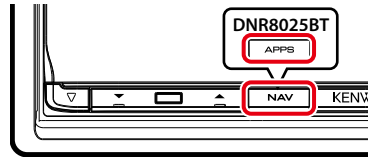

L'écran de vue caméra s'affiche.

- 2 Touchez la zone indiquée sur l'écran de vue caméra.

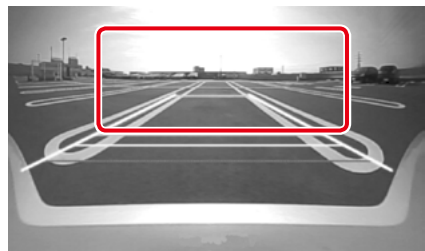

Chaque fois que vous touchez la zone indiquée, vous passez de la vue caméra avant à la vue caméra arrière.

# Configuration générale

## Configuration d'écran du moniteur

Vous pouvez ajuster la qualité d'image de l'écran de lecture, de l'écran d'image de fond, etc.

**1 Touchez la zone inférieure gauche d'un écran, quel qu'il soit, en maintenant votre doigt appuyé sur celle-ci.**



L'écran de contrôle d'écran s'affiche.

**2 Réglez chaque option comme suit.**



**Écran d'image de fond**



**Bright/ LUMINOSITÉ, Tint/ Teinte, Color/ Couleur, Contrast/ CONTRAST, Black/ Noir, Sharpness/ Schärfe**

Réglez chaque option.

**Dimmer/ Gradateur**

Sélectionnez le mode à appliquer pour l'atténuation de l'éclairage.

ON : L'affichage et les boutons baissent en intensité d'éclairage.

OFF : L'affichage et les boutons ne baissent pas en intensité d'éclairage.

**SYNC (par défaut) :**

Synchronise l'atténuation de l'éclairage avec la mise sur marche ou sur arrêt du sélecteur d'éclairage du véhicule.

**NAV-SYNC/ SYNC NAV :**

Synchronise l'atténuation de l'éclairage avec le réglage d'affichage jour/nuite de la navigation. (DNN9250DAB/ DNN6250DAB)

**Mode (écran de lecture uniquement)**

Sélectionnez le mode d'écran.

Full/ Plein : Mode plein écran

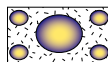

Just/ Juste : Mode d'image justifiée

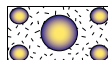

Zoom : Mode d'image zoomée

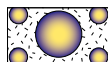

Normal : Mode d'image normale

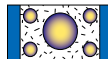

### REMARQUE

- Les options de réglage varient selon la source en cours.
- Pour pouvoir accéder à cette fonction, vous devez avoir préalablement mis le frein de stationnement.
- La qualité d'image peut être réglée pour chaque source.

## Configuration système

### REMARQUE

- Chacune des actions décrites dans cette section est accessible depuis le menu multifonctions.

**1 Touchez [  ] dans l'écran, quel qu'il soit.**

L'écran du menu Rapide s'affiche.

**2 Touchez [SETUP / Paramètres].**

**3 Touchez [System / Système].**



L'écran du système s'affiche.

Consultez la section qui suit pour chaque option.

- Configurer l'interface utilisateur [\(P.125\)](#)
- Régler le panneau tactile [\(P.126\)](#)
- Configurer le code de sécurité [\(P.127\)](#)
- Configurer la mémorisation [\(P.127\)](#)

### Interface utilisateur

Vous pouvez configurer les paramètres de l'interface utilisateur.

**1 Touchez [User Interface / Interface utilisateur] dans la liste.**

L'écran d'interface utilisateur s'affiche.

**2 Réglez chaque option comme suit.**



### Beep/ Bip

Active ou désactive la touche de verrouillage. Le choix par défaut est "ON".

### Language/ Langue

Sélectionne la langue utilisée sur l'écran de commande et sur les éléments de configuration. Voir [Configuration de la langue \(P.126\)](#).



### Text scroll

Permet de faire défiler l'affichage du texte sur l'écran de commande de la source. Vous avez le choix entre "Auto", "Once" (Première fois) et "OFF".

#### Auto (par défaut) :

Fait défiler le texte automatiquement.

#### Once/Première fois :

Vous permet de faire défiler le texte seulement une fois actualisé automatiquement.

OFF : Ne fait pas défiler le texte automatiquement.

### NAV Key Longer than 1 Second/ APPS Key Longer than 1 Second (Touche NAV enfoncée plus d'une seconde/ Touche APPS enfoncée plus d'une seconde) (DNN9250DAB/ DNR8025BT)

Vous pouvez régler le fonctionnement lorsque la touche NAV/ APPS est maintenue enfoncée pendant 1 seconde. Choisissez entre "V.OFF"/"R-CAM".

V.OFF (par défaut) : Désactive l'affichage.

CAM : Sélectionne l'affichage vidéo de la caméra avant ou arrière (rétrovision).\*

### Secondary/ Secondaire (DNN9250DAB/ DNN6250DAB)

Permet de définir si les informations de navigation peuvent être affichées dans l'écran audio et inversement. Le choix par défaut est "ON".

**Suite**

## Vehicule Information / Information Véhicule

Les informations du véhicule sont affichées. Cette fonction requiert un adaptateur commercial. Consultez votre revendeur Kenwood pour plus de détails.

### DEMO

Permet de paramétrer le mode de démonstration. Le choix par défaut est "ON".

- \* Lorsque vous réglez [Front Camera] (Caméra avant) sur OFF, l'affichage passe à la caméra arrière et lorsque vous la réglez sur "CMOS-3xx"/"Other" (Autre), l'affichage passe à la caméra avant. Voir [Configuration des caméras \(P.131\)](#)

## Configuration de la langue

- 1 Touchez [SET] de [Language / Langue] dans l'écran d'interface utilisateur. L'écran des paramètres de langue s'affiche.
- 2 Réglez chaque option comme suit.



## GUI Language Select/ Sélection de la langue GUI

Sélectionnez la langue utilisée pour la GUI et les méthodes de saisie.

### ASR (DNN9250DAB)

Sélectionne la langue utilisée pour la fonction commande de la voix.

## Navigation Language Select/ Sélection de la langue de navigation (DNN9250DAB/ DNN6250DAB)

Sélectionne la langue utilisée pour la navigation.

### STT

Sélectionne la langue utilisée pour la synthèse de la parole en texte (STT).

### TTS

Sélectionne la langue utilisée pour la synthèse vocale (TTS).

## 3 Touchez [Enter / Entrer].

### REMARQUE

- Pour annuler la configuration de la langue, touchez [Cancel / Annuler].

## Réglage du panneau tactile (DNN6250DAB)

- 1 Touchez [Touch / Ecran tactile] dans l'écran du menu système. L'écran de réglage du panneau tactile s'affiche.
- 2 Suivez les instructions affichées à l'écran et touchez chaque pictogramme en son centre.



### REMARQUE

- Pour annuler le réglage du panneau tactile, touchez [Cancel / Annuler].
- Pour rétablir à l'état initial, touchez [Reset / Réinit].

## Configuration de la sécurité

Un témoin lumineux rouge clignote sur l'appareil une fois le contact coupé, pour décourager les voleurs potentiels.

Si l'option est réglée sur "ON" (par défaut), le témoin de sécurité clignote en façade quand le contact du véhicule est sur arrêt.

### 1 Touchez [Security / Sécurité] dans l'écran du menu système.

L'écran de sécurité s'affiche.

### 2 Touchez [ON] ou [OFF] de [SI].

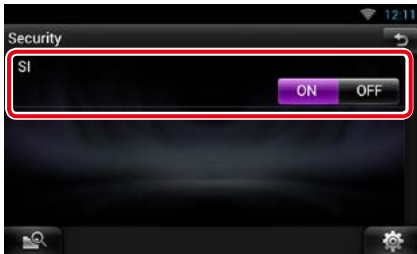

## Mémoire de configuration

Les réglages opérés pour le contrôle audio, la configuration AV-IN, la caméra et la configuration audio peuvent être mémorisés. Les réglages mémorisés peuvent être rappelés à tout moment. Par exemple, même lorsque les réglages sont effacés en raison du changement de la batterie, ils peuvent être restitués.

### 1 Touchez [SETUP Memory / Paramétrage mémoire] dans l'écran du menu système.

L'écran de mémoire de configuration s'affiche.

### 2 Suivez les instructions affichées à l'écran.

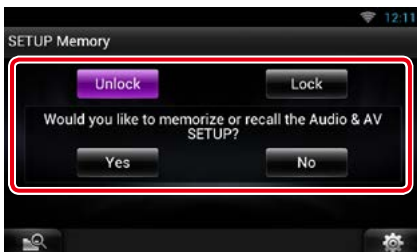

### [Lock / Ver] / [Unlock / Dver] \*

Verrouille et déverrouille les réglages opérés pour la configuration AV-IN et la configuration audio.

### Yes/ Oui

Met les configurations en mémoire ou les rappelle.

### No/ Non

Annule la fonction de mémorisation.

L'écran du menu de CONFIGURATION réapparaît.

\* Lorsque [Lock / Ver] est sélectionné, vous ne pouvez pas changer les réglages de configuration AV-IN et de configuration audio.

Par ailleurs, un pictogramme représentant un cadenas est affiché sous chaque option dans le menu de configuration.

### 3 Suivez les instructions affichées à l'écran.



### Recall/ Rapp

Rappelle les réglages mémorisés.

### Memory/ Mémoire

Mémorise les réglages actuels.

### Clear/ Effacer

Efface les réglages actuellement mémorisés.

### Cancel/ Annuler

Annule le mode de mémorisation/rappel des réglages.



## Configuration de l'affichage

- 1 Touchez [  ] dans l'écran, quel qu'il soit.
- 2 Touchez [SETUP / Paramètres].  
L'écran de menu de configuration s'affiche.
- 3 Touchez [Display / Affichage].



L'écran d'affichage apparaît.  
Consultez la section qui suit pour chaque option.

- **Contrôle de l'inclinaison du moniteur** ([P.128](#))
- **Régler la couleur de façade** ([P.129](#))

### Contrôle d'inclinaison du moniteur (DNN9250DAB/ DNR8025BT)

Vous pouvez régler l'inclinaison du moniteur.

- 1 Touchez [Angle] dans l'écran du menu d'affichage.  
L'écran de configuration de l'inclinaison s'affiche.
- 2 Sélectionnez un nombre sous un angle qui conviendra le mieux à votre vision sur le moniteur.

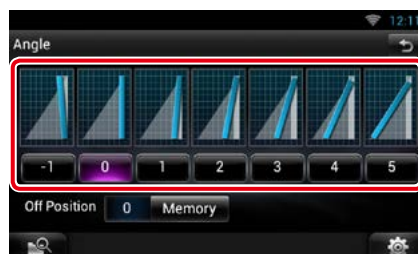

La valeur par défaut est "0".

#### REMARQUE

- Vous pouvez mémoriser l'inclinaison à laquelle se trouve le moniteur à cet instant comme l'inclinaison devant être la sienne quand l'appareil est éteint. Touchez [Memory / Mémoire] quand l'inclinaison souhaitée est sélectionnée.

## Coordonnées de la couleur de façade

Vous pouvez définir la couleur d'éclairage des boutons.

Les options qu'il est possible de sélectionner varient selon l'appareil.

### 1 Touchez [Color / Couleur] dans l'écran de menu d'affichage.

L'écran des couleurs s'affiche.

### 2 Touchez [SET] de [Panel Color Coordinate / Coordination couleurs panneau].

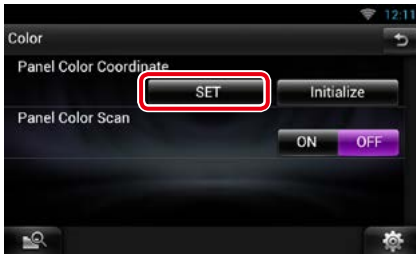

L'écran des coordonnées de la couleur de façade s'affiche.

#### REMARQUE

- Vous pouvez toucher [SET] ou [Initialize / Initialiser] quand l'option [Panel Color Scan / Scan couleurs panneau] est inactive.
- Touchez [Initialize / Initialiser] pour rétablir les réglages par défaut pour toutes les options.

### 3 Touchez la couleur de votre choix.



## Enregistrement d'une couleur originale

Vous pouvez enregistrer votre couleur personnelle, originale.

### 1 Touchez [Adjust / Régler] dans l'écran des coordonnées de la couleur de façade.

L'écran des coordonnées RVB de la couleur de façade s'affiche.

### 2 Utilisez les touches [◀] et [▶] pour modifier la valeur de chaque couleur.

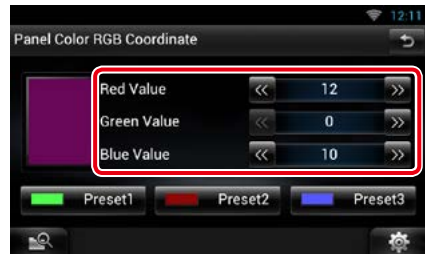

### 3 Touchez la touche de présélection de votre choix pendant 2 secondes.

#### Scan couleurs panneau

Vous pouvez configurer la couleur de façade pour qu'elle varie en permanence sur tout le spectre des couleurs.

### 1 Touchez [ON] de [Panel Color Scan / Scan couleurs panneau] dans l'écran des couleurs.

L'option Panel Color Scan est active.

## Configuration de la navigation (DNN9250DAB/ DNN6250DAB)

Vous pouvez régler les paramètres de navigation.

- 1 Touchez [  ] dans l'écran, quel qu'il soit.
- 2 Touchez [SETUP / Paramètres].  
L'écran de menu de configuration s'affiche.
- 3 Touchez [Navigation].



L'écran de configuration de la navigation s'affiche.

- 4 Réglez chaque option comme suit.

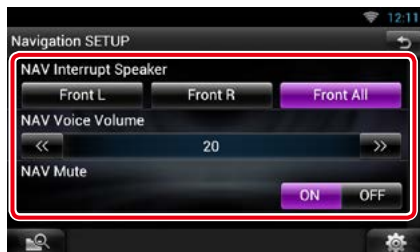

### NAV Interrupt Speaker/ Enceinte d'interruption NAV

Sélectionne la ou les enceinte(s) utilisée(s) pour le guidage vocal du système de navigation.

Front L/ Avant G : Utilise l'enceinte avant gauche pour le guidage vocal.

Front R/ Avant D : Utilise l'enceinte avant droite pour le guidage vocal.

Front All/ Avant (par défaut) : Utilise les deux enceintes avant pour le guidage vocal.

### NAV Voice Volume/ Volume NAV vocale

Règle le volume pour le guidage vocal du système de navigation. La valeur par défaut est "20".

### NAV Mute/ Silence NAV

Met en sourdine les haut-parleurs arrière pendant le guidage vocal par le système de navigation. Le choix par défaut est "ON".

## Configuration des caméras

Vous pouvez paramétrer les caméras.

- 1 Touchez [  ] dans l'écran, quel qu'il soit.**
- 2 Touchez [SETUP / Paramètres].**  
L'écran de menu de configuration s'affiche.
- 3 Touchez [Camera].**



L'écran de configuration des caméras s'affiche.

- 4 Réglez chaque option comme suit.**



### Rear Camera (Caméra arrière)\*1 (DNN9250DAB/ DNR8025BT)

Sélectionne le type de caméra arrière utilisée.

CMOS-310 : Quand la caméra connectée est un modèle CMOS-3xx configuré en ID 1.

Other/Autre (par défaut) : Quand la caméra connectée est un autre modèle.

### R-CAM Interruption (Interruption CAM ARR)

Définit la méthode de sélection de l'image affichée. Les valeurs possibles sont ON et OFF.

ON : L'écran affiche l'image vidéo de la caméra de rétrovision en cas d'engagement de la marche arrière ou d'utilisation du bouton <NAV>\*4/<APPS>\*4 pendant 1 seconde.

OFF (par défaut) : L'écran affiche l'image vidéo de la caméra de rétrovision en cas d'utilisation du bouton <NAV>\*4/<APPS>\*4 pendant 1 seconde.

### R-CAM Settings (Réglages R-CAM)\*2 (DNN9250DAB/ DNR8025BT)

Configure en ID 1 la caméra CMOS-3xx. Pour plus de détails, consultez le mode d'emploi de votre caméra.

### Front Camera (Caméra avant)\*1 (DNN9250DAB/ DNR8025BT)

Sélectionne le type de caméra avant utilisée.

CMOS-310 : Quand la caméra connectée est un modèle CMOS-3xx configuré en ID 2.

Autre: Quand la caméra connectée est un autre modèle.

OFF (par défaut) : Lorsque la caméra avant n'est pas utilisée.

### F-CAM Settings (Réglages F-CAM)\*3 (DNN9250DAB/ DNR8025BT)

Configure en ID 2 la caméra CMOS-3xx. Pour plus de détails, consultez le mode d'emploi de votre caméra.

\*1 Ces options sont configurables uniquement quand le frein de stationnement est mis.

\*2 Cette option est configurable uniquement quand le frein de stationnement est mis et la caméra CMOS-3xx sélectionnée.

\*3 Cette option est configurable uniquement quand le frein de stationnement est mis et l'option "Front Camera" (Caméra avant) réglée sur [ON].

\*4 [NAV/APPS Key Longer than 1 Second] (Touche NAV/APPS enfoncée plus d'une seconde) doit être réglée sur "CAM". Voir [Interface utilisateur \(P.125\)](#)

## Informations logicielles

Vous pouvez vérifier la version logicielle de l'appareil.

- 1 Touchez [  ] dans l'écran, quel qu'il soit.
- 2 Touchez [SETUP / Paramètres].  
L'écran de menu de configuration s'affiche.
- 3 Touchez [Software / Logiciel].

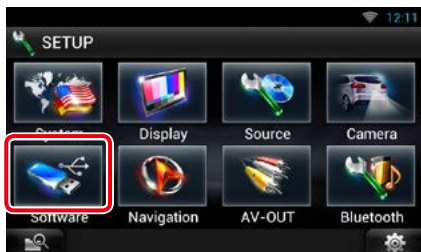

L'écran des informations logicielles s'affiche.

- 4 Confirmez la version logicielle. Touchez [Update / Mise à jour] si besoin.



### REMARQUE

- Pour savoir comment mettre à jour le logiciel, consultez les instructions correspondantes fournies avec le logiciel.

### Notification de la mise à jour

Lors de la mise à jour du programme, vous êtes informé via l'icône  dans la barre d'état.

### Préparation

- Vous devez vous connecter à Internet.

### Mise à jour mineure

En cas de mise à jour mineure, vous pouvez mettre à jour le programme via Internet.

- 1 Faites glisser la barre d'état vers le bas.

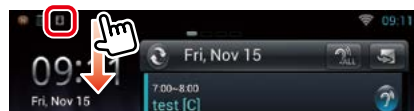

- 2 Touchez [Download] (Télécharger) pour débuter le téléchargement.

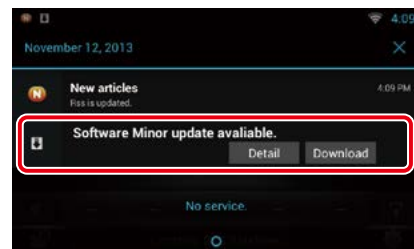

Touchez [Detail] (Détails) pour afficher les détails.

- 3 Touchez [Update] (Mettre à jour).

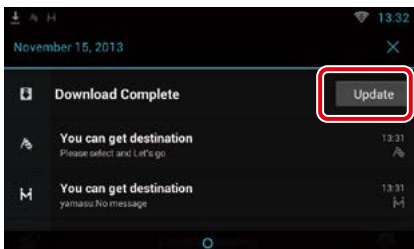

- 4 Touchez [Update] (Mettre à jour) pour débuter la mise à jour.



Une fois l'opération terminée, le message "Update completed" (Mise à jour terminée) apparaît.

## Configuration de l'entrée AV

Vous pouvez régler les paramètres de l'entrée AV.

- 1 Touchez [  ] dans l'écran, quel qu'il soit.
- 2 Touchez [SETUP / Paramètres].  
L'écran de menu de configuration s'affiche.
- 3 Touchez [Source].



- 4 Touchez [AV-IN SETUP / Réglage AV-IN] dans la liste.

L'écran de configuration AV-IN s'affiche.

- 5 Réglez chaque option comme suit.



### TV Tuner Control/ Commande de syntoniser TV

Configure la connexion du syntoniseur TV sur l'entrée AV.

**ON :** Réglez sur ON lorsque vous raccordez le syntoniseur TV tiers. L'option AV-IN Name (Nom entrée AV) est définie sur TV. Si vous branchez le syntoniseur TV fabriqué par DOS et regardez la télévision, vous pouvez exécuter des opérations simples en touchant l'écran de cet appareil.

**OFF (par défaut) :** Réglez sur OFF lorsqu'aucun syntoniseur TV tiers n'est branché.

### AV-IN1 Name/AV-IN2 Name

Configure un nom à afficher quand vous sélectionnez un système qui est connecté par le port AV INPUT. Le choix par défaut est "VIDEO".

## Configuration d'interface de sortie AV

Vous pouvez choisir la source AV dont la sortie doit être envoyée à la prise AV OUTPUT. Le choix par défaut est "VIDEO1".

- 1 Touchez [  ] dans l'écran, quel qu'il soit.
- 2 Touchez [SETUP / Paramètres].  
L'écran de menu de configuration s'affiche.
- 3 Appuyer sur [AV-OUT / SORTIE AV].

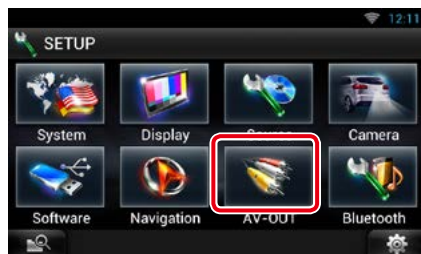

L'écran d'interface AV-OUT s'affiche.

- 4 Touchez [◀] ou [▶] pour régler [AV-OUT] (SORTIE AV) sur VIDEO (VIDÉO), DISC, iPod, ou OFF.



### REMARQUE

- Vous pouvez sélectionner "iPod" uniquement lorsqu'un iPod est connecté à l'appareil avec le câble KCA-iP202. Pour configurer le branchement, reportez-vous à la section [Configuration de la connexion iPod/iPhone \(P.85\)](#).

## Contrôle de l'audio

### REMARQUE

- Chacune des actions décrites dans cette section est accessible depuis le menu multifonctions.

Vous pouvez agir sur les différents paramètres, comme la balance audio ou le niveau du caisson de graves par exemple.

**1** Touchez [  ] dans l'écran, quel qu'il soit.

**2** Touchez [Audio].

L'écran audio s'affiche.

Consultez la section qui suit pour chaque option.

- Configurer l'audio ([P.134](#))
- Contrôler l'audio ([P.137](#))
- Contrôler l'égaliseur ([P.138](#))
- Contrôler l'effet sonore ([P.140](#))
- Configurer les zones ([P.139](#))
- Configurer la position d'écoute ([P.142](#))

## Configuration de l'audio

**1** Touchez [  ] dans l'écran, quel qu'il soit.

**2** Touchez [Audio].

L'écran audio s'affiche.

**3** Touchez [Audio SETUP].

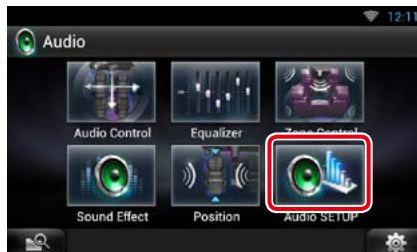

L'écran Audio SETUP (Configuration audio) s'affiche.

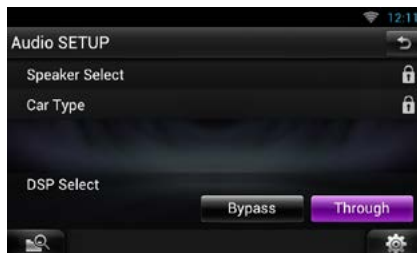

Consultez la section qui suit pour chaque option.

- Configurer les haut-parleurs ([P.135](#))
- Configurer le type de votre voiture ([P.136](#))
- Sélectionner le DSP ([P.137](#))

## Configuration des haut-parleurs

Vous pouvez sélectionner un type de haut-parleur ainsi que son diamètre afin d'obtenir le meilleur rendu sonore.

Lorsque le type et le diamètre des haut-parleurs sont définis, le réseau de répartition entre haut-parleurs est automatiquement paramétré.

### 1 Touchez [Speaker Select] (Sélection enceinte) à l'écran Audio SETUP (Configuration audio).

L'écran de sélection des haut-parleurs s'affiche.



### 2 Touchez le haut-parleur que vous souhaitez paramétrer et configurez chaque option comme suit.



#### Tweeter/ Enceinte d'aigus(DNN9250DAB/ DNR8025BT)

Vous pouvez régler le tweeter quand vous sélectionnez les haut-parleurs avant.

None (Aucun), Small (Petit), Middle (Moy), Large (Grand)

#### X'over/ Répartiteur

Affiche l'écran de configuration de répartition entre haut-parleurs.

Vous pouvez modifier la configuration de répartition qui a été automatiquement paramétrée lorsque vous avez sélectionné le type de haut-parleur.

Pour plus de détails, veuillez consulter [Configuration du réseau de répartition \(P.136\)](#)

### 3 Sélectionnez un diamètre de haut-parleur à l'aide des touches [◀] et [▶]. Le diamètre de haut-parleur est différent selon le type du haut-parleur et l'appareil.

#### Avant

OEM, 8 cm, 10 cm, 12 cm, 13 cm, 16 cm, 17 cm, 18 cm, 4x6, 5x7, 6x8, 6x9, 7x10

#### Arrière

Aucun, 8 cm, 10 cm, 12 cm, 13 cm, 16 cm, 17 cm, 18 cm, 4x6, 5x7, 6x8, 6x9, 7x10

#### Caisson de graves

Aucun, 16 cm, 20 cm, 25 cm, 30 cm, 38 cm au-dessus

#### REMARQUE

- Sélectionnez "None" (Aucun) si vous n'avez pas de haut-parleurs.



### Configuration du réseau de répartition

Vous pouvez définir une fréquence de recouvrement entre haut-parleurs.

**1 Touchez le haut-parleur pour configurer le recouvrement dans l'écran de sélection des haut-parleurs.**

**2 Touchez [X'over / Répartiteur].**

L'écran de configuration du recouvrement s'affiche.

**3 Réglez chaque option comme suit.**



#### TW (Tweeter) Gain/ Gain TW \*<sup>1</sup> (DNN9250DAB/ DNR8025BT)

Règle le niveau de l'enceinte d'aigus. (Lorsque le haut-parleur avant est sélectionné dans l'écran de sélection des haut-parleurs.)

#### Gain

Règle le niveau du haut-parleur avant, du haut-parleur arrière ou du caisson de graves.

#### Phase \*<sup>2</sup>

Configure la phase de sortie du caisson de graves.

La phase est inversée de 180 degrés lorsqu'elle est réglée sur "Reverse" (Inverse). (Lorsque le caisson de graves est sélectionné dans l'écran de sélection des haut-parleurs)

#### HPF FREQ/ Freq FPH

Ajustement du filtre passe-haut. (Lorsque le haut-parleur avant ou arrière est sélectionné dans l'écran de sélection des haut-parleurs)

#### LPF FREQ/ Freq FPB

Ajustement du filtre passe-bas. (Lorsque le caisson de graves est sélectionné dans l'écran de sélection des haut-parleurs)

#### Slope (Pente)\*<sup>3</sup>

Configure la pente de recouvrement.

\*<sup>1</sup> Uniquement quand l'option "Tweeter" (Enceinte d'aigus) est réglée sur "Small" (Petit), "Middle" (Moy), "Large" (Grand) dans <Configuration des haut-parleurs>.

\*<sup>2</sup> Uniquement quand l'option "Subwoofer" (Caisson de graves) est réglée sur un mode autre que "None" (Aucun) dans <Configuration des haut-parleurs>.

\*<sup>3</sup> Uniquement lorsque "LPF FREQ/Freq FPB"/"HPF FREQ/Freq FPH" est réglé sur un mode autre que "Through/Traverser" dans <X'over/Répartiteur>.

### Configuration du type de véhicule

Vous pouvez configurer le type de la voiture et le réseau de haut-parleurs, etc.

**1 Touchez [Car Type / Type véhicule] dans l'écran de configuration audio.**

L'écran de type de la voiture s'affiche.

**2 Sélectionnez dans la liste le type de votre voiture.**

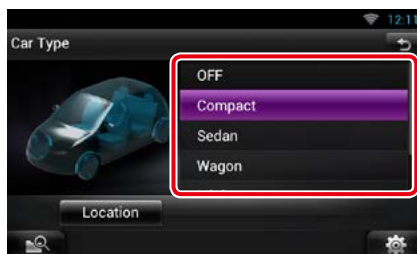

#### REMARQUE

- Dès lors qu'un type de voiture est sélectionné, la temporisation des canaux est automatiquement configurée (pour corriger la synchronisation en sortie de chaque canal) pour que les effets surround soient les plus marqués.

### Configuration d'emplacement des haut-parleurs

**1 Dans l'écran de type de la voiture, touchez [Location / Emplacement].**

L'écran d'emplacement des haut-parleurs s'affiche.

## 2 Sélectionnez l'emplacement du haut-parleur à l'aide de la touche [►].

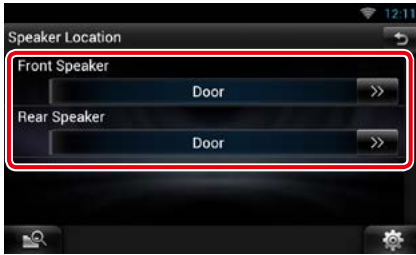

### Front Speaker/ Haut-parleur frontal

Sélectionnez l'emplacement : "Door" (Portière), "On Dash" (Sur tableau de bord) ou "Under Dash" (Sous tableau de bord).

### Rear Speaker/ Haut-parleur arrière

Sélectionnez l'emplacement entre "Door" (Portière), "Rear Deck" (Plage arrière), "2nd Row" (2ème rangée) ou "3rd Row" (3ème rangée) selon que le haut-parleur est dans la porte, sur la plage arrière, au niveau de la seconde rangée de sièges ou de la troisième rangée (minispace, monospace).

## Sélection du système DSP

Vous pouvez choisir entre utiliser ou non le système DSP (Digital Signal Processor).

### 1 Touchez [Bypass / Dérivation] ou [Through / Traverser] de [DSP Select / Sélection DSP] dans l'écran de configuration audio.

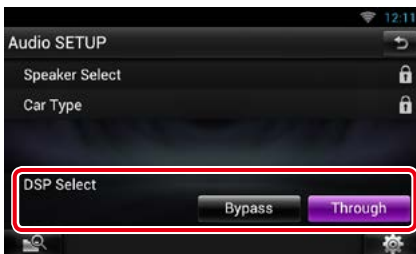

### Bypass/ Dérivation

Le DSP ne délivre aucun effet.

### Through/ Traverser

Le DSP délivre un effet.

### REMARQUE

- Quand le mode est réglé sur [Bypass / Dérivation], le réglage du système DSP est inaccessible.

## Contrôle de l'audio en général

### 1 Touchez [ ] dans l'écran, quel qu'il soit.

### 2 Touchez [Audio].

L'écran audio s'affiche.

### 3 Touchez [Audio Control].

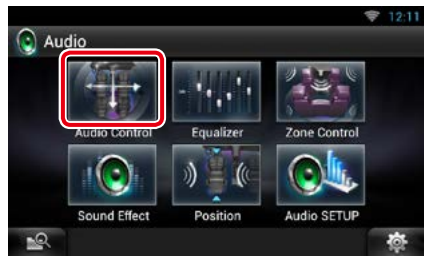

### 4 Réglez chaque option comme suit.

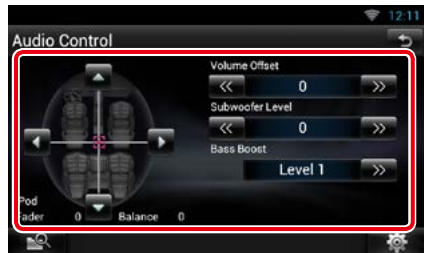

### Fader/ Bal Av/Ar # ; Balance/ Bal D/G #

Réglez la balance en agissant sur les touches périphériques.

[◀] et [▶] permettent de régler la balance droite/gauche.

[▲] et [▼] permettent de régler la balance avant/arrière.

### Volume Offset/ Décalage du volume \*

Réglez finement le volume de la source actuellement sélectionnée pour minimiser la différence de volume entre les différentes sources.

**Suite**

### Subwoofer Level/ Niveau du subwoofer

Réglez le volume du caisson de graves. Ce réglage n'est pas disponible quand l'option du caisson de graves est réglée sur "None" (Aucun). Voir [Configuration des haut-parleurs \(P.135\)](#).

### Bass Boost/ Amplification des basses

Règle le niveau d'amplification des graves entre les choix "OFF", "Level1", "Level2" et "Level3".

\* Si vous avez d'abord monté le volume, puis réduit avec la fonction "Volume Offset" (Décalage du volume), le niveau sonore peut être extrêmement élevé si vous passez brusquement sur une autre source.

## Contrôle d'égaliseur

Vous pouvez régler l'égaliseur en sélectionnant le réglage optimal pour chaque catégorie.

- 1 Touchez [  ] dans l'écran, quel qu'il soit.
- 2 Touchez [Audio].  
L'écran audio s'affiche.
- 3 Touchez [Equalizer / Égaliseur].

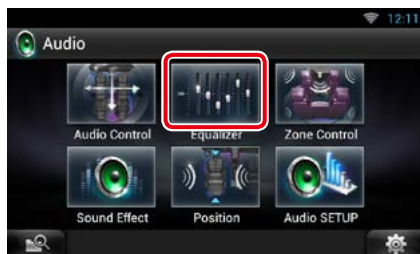

L'écran d'égaliseur s'affiche.

## Contrôle des courbes EQ

- 1 Sélectionnez la courbe EQ parmi les modes [Natural / Naturel], [Rock], [Pops], [Easy], [Top40], [Jazz], [Powerful / Puissance], [iPod] et [User / Utilisateur].



### REMARQUE

- Le choix [iPod] n'est disponible que si l'iPod est la source sélectionnée.

## Contrôle manuel de l'égaliseur

L'Égaliseur graphique n'est pas accessible si vous avez sélectionné le choix [iPod] dans l'écran Equalizer (Égaliseur).

- 1 Touchez [EQ] dans l'écran d'égaliseur.
- 2 Touchez l'écran pour configurer l'égaliseur graphique comme vous le souhaitez.

### DNN9250DAB/ DNR8025BT



## DNN6250DAB



### Niveau de gain (zone indiquée par un encadré vert clair)

Réglez le niveau de gain en touchant chacune des barres de fréquences.

Toucher [◀], [▶], [▲] et [▼] permet également de régler le niveau. Utilisez les touches [◀] et [▶] pour sélectionner la fréquence, puis les touches [▲] et [▼] pour régler le niveau.

### EQ INIT/ Init EQ

Rétablit le niveau précédent pour lequel le gain a été corrigé.

### Flat/ Plate

Permet d'obtenir une courbe plate.

### Bass EXT (Extension des graves)

Lorsque cette fonction est active, toute fréquence inférieure à 62,5 Hz est configurée sur le même niveau de gain que la fréquence 62,5 Hz.

### Loudness/ Grave

Définit les niveaux d'amplification des graves et des aigus.

DNN9250DAB/ DNR8025BT: "OFF", "Low" (Bas), "High" (Haut)

DNN6250DAB: "OFF", "ON"

### SW Level/ Niveau SW

Réglez le volume du caisson de graves. Ce réglage n'est pas disponible quand l'option du caisson de graves est réglée sur "None" (Aucun). Voir [Configuration des haut-parleurs \(P.135\)](#).

## Contrôle de zone

Vous pouvez sélectionner des sources différentes selon qu'elles sont utilisées à l'avant ou à l'arrière du véhicule.

- 1 Touchez [⚙️] dans l'écran, quel qu'il soit.
- 2 Touchez [Audio].  
L'écran audio s'affiche.
- 3 Touchez [Zone Control].

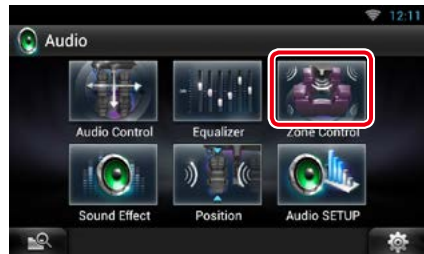

L'écran de contrôle de zone s'affiche.

- 4 Touchez [Dual Zone / Double zone].



- 5 Réglez chaque source comme suit.



Suite

**[▶] (Front Source (Source avant), Rear Source (Source arrière))**

Sélectionnez la source audio pour chaque option.

**[▼], [▲] (Rear VOL. (VOL. arrière))**

Règle le volume du canal arrière.

**[Single Zone / Monozone]**

Touchez pour désactiver la fonction de double zone.

**REMARQUE**

- Lorsque le son du canal arrière est activé, la source audio envoyée en sortie à la prise AV OUTPUT passe également sur la même source.
- Lorsque la fonction de double zone est active, les fonctions suivantes sont indisponibles.
  - Signal de sortie au caisson de graves
  - Niveau du caisson de graves/accrutation des graves ([P.138](#))
  - Contrôle d'égaliseur/Effet sonore/Position d'écoute ([P.138](#), [141](#), [142](#))
  - Contrôle du DSP/Configuration des haut-parleurs/Configuration du type de voiture ([P.137](#), [135](#), [136](#))

## Effet sonore

Vous pouvez paramétrer les effets sonores.

- 1 Touchez [  ] dans l'écran, quel qu'il soit.**
- 2 Touchez [Audio].**  
L'écran audio s'affiche.
- 3 Touchez [Sound Effect].**



L'écran d'effet sonore s'affiche.

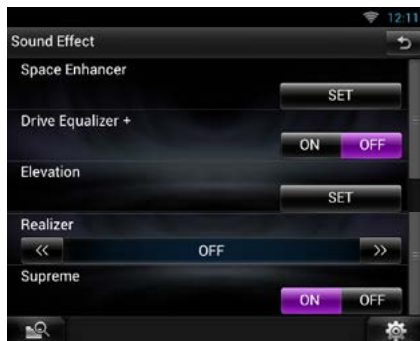

Consultez la section qui suit pour chaque option.

- **Configurer le renforcement de l'ambiance sonore** ([P.141](#))
- **Configurer Drive Equalizer + (Égaliseur autoroute +) / Drive Equalizer (Égaliseur autoroute)** ([P.141](#))
- **Configurer l'élévation** ([P.141](#))
- **Configurer Realizer ou Supreme** ([P.142](#))

## Renforcement de l'ambiance sonore (DNN9250DAB/ DNR8025BT)

- 1 Touchez [Space Enhancer] dans l'écran d'effet sonore.



L'écran de renforcement de l'ambiance sonore s'affiche.

- 2 Touchez [Small / Petit], [Large / Grand] ou [OFF].  
Chaque valeur de réglage correspond à un niveau d'ambiance sonore.

## Égaliseur autoroute + / Égaliseur autoroute

Drive Equalizer + (Égaliseur autoroute +) (DNN9250DAB) :

La qualité sonore est optimisée automatiquement en fonction de la vitesse du véhicule déterminée par le GPS.

Drive Equalizer (Égaliseur autoroute) (DNR8025BT/ DNN6250DAB) : La qualité sonore est optimisée automatiquement en fonction du volume en cours.

- 1 Touchez [ON] ou [OFF] au niveau de [Drive EQ+ / Drive EQ].

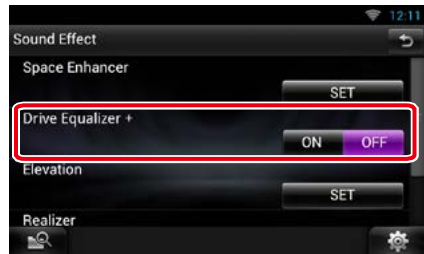

## Élévation (DNN9250DAB/ DNR8025BT)

Vous pouvez augmenter la position sonore des haut-parleurs de façon virtuelle.

- 1 Touchez [Elevation / Augmenter le niveau sonore] dans l'écran d'effet sonore.



L'écran d'élévation s'affiche.

- 2 Sélectionnez le niveau d'élévation : [High / Haut], [Low / Bas] ou [OFF].

## Realizer et Supreme

(DNN9250DAB/ DNR8025BT)

Vous pouvez restaurer le son perdu en raison d'une compression de données audio sur un son réaliste.

### 1 Touchez l'écran dans l'écran d'effet sonore.

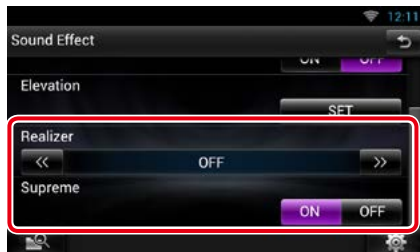

#### Realizer

Realizer renforce le son et amplifie les basses fréquences (amplification des graves).

Sélectionnez le niveau :

"OFF"/"Level1"/"Level2"/"Level3".

#### Supreme

Active/Désactive la fonction Supreme.

Technologie permettant d'incrémenter et de compléter, à l'aide de l'algorithme propriétaire, la bande haute fréquence qui est interrompue lors de l'encodage.

Cette fonction est compatible avec les sources DVD MEDIA, USB, SD et iPod.

## Position d'écoute

Vous pouvez régler les effets sonores en fonction de votre position d'écoute.

### 1 Touchez [ ] dans l'écran, quel qu'il soit.

### 2 Touchez [Audio].

L'écran audio s'affiche.

### 3 Touchez [Position].

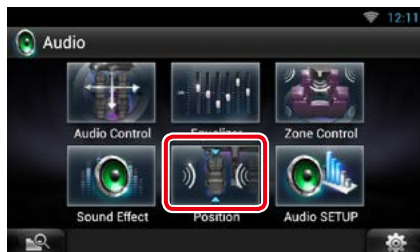

L'écran de position s'affiche.

### 4 Sélectionnez la position d'écoute parmi les choix [Front R] (Avant D), [Front L] (Avant G), [Front All] (Avant) et [All] (Tous) à l'aide des touches [◀] et [▶].

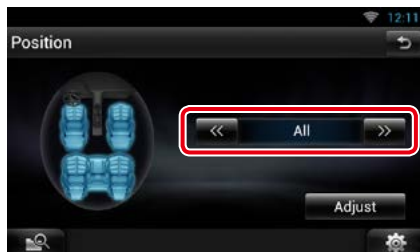

## Contrôle de DTA position

Vous pouvez ajuster finement votre position d'écoute.

- Dans l'écran de position, touchez [Adjust / Régler].**
- Sélectionnez le haut-parleur que vous souhaitez ajuster en touchant le pictogramme correspondant.**



- Réglez le DTA comme suit.**



[◀], [▶]

Corrigez le réglage de la position DTA.

### Gain

Touchez pour régler le gain des haut-parleurs.

### Initialize

Initialise les valeurs de réglage.

## REMARQUE

- Vous pouvez ajuster finement la temporisation en sortie des haut-parleurs telle qu'indiquée ici pour adapter au mieux l'ambiance sonore à votre véhicule.
- Le fait d'indiquer la distance qui sépare chaque haut-parleur du centre de la position d'écoute permet le calcul et le réglage automatiques du délai de temporisation.

- ① Déterminez le centre de la position d'écoute comme point de référence.
- ② Mesurez la distance qui sépare chaque haut-parleur du point de référence.
- ③ Calculez les différences de distance des haut-parleurs par rapport au haut-parleur le plus éloigné.
- ④ Indiquez les différences calculées à l'étape 3 pour chaque haut-parleur.
- ⑤ Ajustez le gain de chaque haut-parleur. Une image sonore sera associée au haut-parleur dont le gain a été augmenté.

Exemple : Lorsque [Front All / Avant] est sélectionné comme position d'écoute

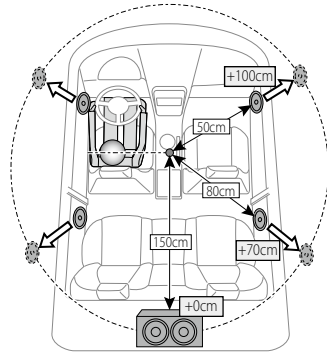



## Télécommande

Cet appareil peut être utilisé avec une télécommande.

Pour DNN9250DAB, la télécommande est livrée avec l'appareil.

Pour DNN6250DAB et DNR8025BT, la télécommande fait partie des accessoires en option (KCA-RCDV331).

### ⚠ ATTENTION

- Placez la télécommande dans un endroit où elle ne risque pas de bouger durant le freinage ou au cours d'autres manœuvres. Si la télécommande tombait et se retrouvait coincée sous les pédales alors que le véhicule est en marche, cela pourrait entraîner un danger.
- Ne pas laisser la pile près d'une flamme ou en plein soleil. Ceci peut provoquer un incendie, une explosion ou une surchauffe excessive.
- Ne pas recharger, court-circuiter, casser ni chauffer la pile, et ne pas la mettre au feu. Ces actions peuvent provoquer des fuites du liquide de la pile. Si du liquide entrait en contact avec vos yeux ou vos vêtements, rincez immédiatement à grande eau et consultez un médecin.
- Placez la pile hors de portée des enfants. Dans l'éventualité peu probable où un enfant avalerait la pile, veuillez consulter immédiatement un médecin.

## Installation des piles

Si la télécommande fonctionne uniquement quand elle se trouve à de courtes distances, ou ne fonctionne pas du tout, il est possible que les piles soient déchargées.

Si tel est le cas, remplacez les deux piles par des neuves.

- 1 Insérez 2 piles "AAA"/"R03" en respectant les polarités ⊕ et ⊖ et, comme indiqué sur le schéma à l'intérieur du boîtier.

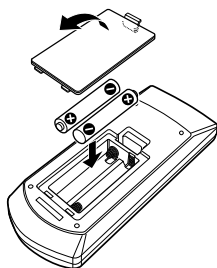

## Fonctions des boutons de la télécommande

### Sélection du mode d'utilisation

Les fonctions de la télécommande sont différentes selon la position du sélecteur.

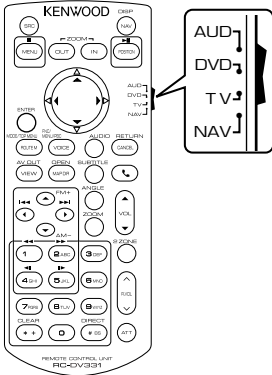

#### Mode AUD

Passez à ce mode pour commander une source sélectionnée, une source de syntoniseur, etc.

#### Mode DVD

Passez à ce mode pour lire un disque à contenu multimédia, notamment un DVD, VCD ou CD.

#### Mode NAV (navigation)

Passez à ce mode pour commander la fonction de navigation.

#### REMARQUE

- Pour contrôler un lecteur qui n'est pas intégré à l'appareil, sélectionnez le mode "AUD".

### Mode de recherche directe

Si vous utilisez la télécommande, vous pouvez passer directement au fichier, au morceau, ou au chapitre souhaité, etc. en entrant le numéro correspondant au contenu.

#### REMARQUE

- Cette action n'est pas possible avec un périphérique USB et un iPod.

### 1 Appuyez plusieurs fois sur le bouton <#BS> jusqu'à afficher le contenu voulu.

Les contenus disponibles sont différents selon la source.

#### DVD

Numéro de titre/Numéro de chapitre/Durée écoulée/Numéro d'item\*

- \* Il peut arriver que cette fonction soit inopérante avec certains disques ou certaines scènes.

#### VCD 1.X et 2.X (PBC OFF)

Numéro de piste

#### VCD 2.X (PBC ON)

Numéro de scène/numéro

#### CD de musique

Numéro de piste/Durée écoulée

#### Fichiers audio

Numéro de dossier/Numéro de fichier

#### Radio

Fréquence

### 2 Entrez le numéro du contenu à lire à l'aide du clavier numérique.

### 3 Avec un DVD ou un VCD, appuyez sur le bouton <POSITION>.



**Avec un CD de musique ou les fichiers audio, appuyez sur le bouton <POSITION>.**

**Avec la radio, appuyez sur le bouton <<> ou <>>.**

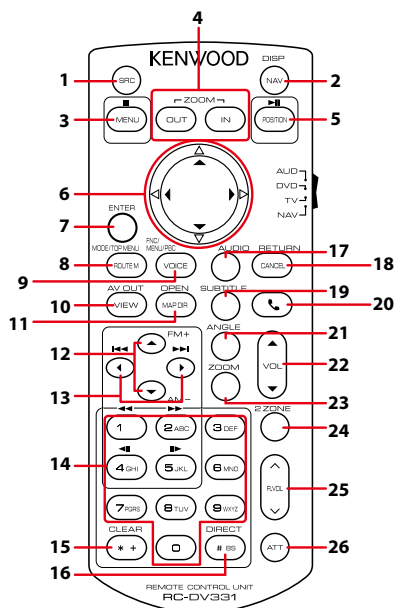
Le contenu demandé est lu.



	Désignation de la touche	Position du sélecteur de mode	Fonction
1	SRC	AUD, DVD	Passé à la source à utiliser. En mode mains-libres, raccroche le téléphone.
2	NAV	–	Alterne entre les écrans de navigation et de source.
3	MENU	DVD	Arrête la lecture et mémorise le dernier point où le disque a été arrêté. Appuyez deux fois pour supprimer ce dernier point.
		NAV	Affiche le menu principal.
4	OUT, IN	NAV	Zoom avant ou zoom arrière de la carte de navigation.
5	POSITION	AUD, DVD	Met en pause la piste ou le fichier, et reprend la lecture après un double appui. Avec la radio comme source en mode AUD, sélectionne le mode de recherche.
		NAV	Affiche la position actuelle.
6	Touches du curseur	DVD	Commande le mouvement du curseur dans le menu du DVD.
		NAV	Commande le curseur ou le défilement de la carte.
7	ENTER	DVD	Applique la fonction sélectionnée.
		NAV	<ul style="list-style-type: none"> <li>• Enregistre la position sélectionnée.</li> <li>• Applique la fonction sélectionnée.</li> </ul>
8	ROUTE M	AUD	Le mode d'écran change chaque fois que vous appuyez sur cette touche pendant la lecture vidéo.
		DVD	Retourne au menu supérieur du DVD.
		NAV	Affiche le menu d'option de route.

	Désignation de la touche	Position du sélecteur de mode	Fonction
9	VOICE	AUD	Sélectionne successivement l'état marche/arrêt de l'affichage de navigation.
		DVD	Affiche le menu du DVD. Active ou désactive la commande de lecture pendant la lecture d'un VCD.
		NAV	Active le guidage vocal.
10	VIEW	AUD, DVD	Sélectionne successivement les sources AV à envoyer en sortie.
		NAV	Bascule entre l'affichage de la carte en 2D et celui de la carte en 3D.
11	MAP DIR	AUD, DVD	Alterne entre les angles d'affichage à chaque appui.
		NAV	Bascule entre l'affichage de la carte de navigation vers la direction et celui de la carte de navigation vers le nord.
12	▲/▼	AUD, DVD	Sélectionne le dossier à utiliser. Avec la radio comme source en mode AUD, sélectionne successivement les bandes de fréquences à recevoir.
13	◀/▶	AUD, DVD	Sélectionne la piste ou le fichier à lire. Avec la radio comme source en mode AUD, alterne entre les stations reçues par l'appareil.
14	Touches numérotées	AUD	Indique le numéro à rechercher en mode de recherche directe. Pour plus de détails sur le mode de recherche directe, voir <a href="#">Mode de recherche directe (P.145)</a> .
		DVD	<ul style="list-style-type: none"> <li>• Appuyez sur [1] [2] pour obtenir l'avance/retour rapide. Change la vitesse d'avance/de retour rapide à chaque fois que vous appuyez sur cette touche.*</li> <li>• Appuyez sur [4] [5] pour obtenir le ralenti avant/arrière. Ralentit la vitesse de reproduction chaque fois que vous appuyez sur cette touche.*</li> </ul> <p>*DVD uniquement</p>
15	* +	DVD	Efface le numéro.
16	# BS	AUD, DVD	Passé en mode de recherche directe. Pour plus de détails sur le mode de recherche directe, voir <a href="#">Mode de recherche directe (P.145)</a> .
17	AUDIO	DVD	Change la langue audio à chaque pression de cette touche.
18	CANCEL	DVD	Affiche l'écran précédent.
		NAV	Annule l'opération.
19	SUBTITLE	DVD	Change la langue des sous-titres.
20		–	Quand un appel est reçu, répond à l'appel.
21	ANGLE	DVD	Change l'angle de l'image à chaque pression de cette touche.
22	Vol ▲▼	–	Règle le volume.
23	ZOOM	DVD	Alterne entre les rapports de zoom (1, 2, 3, Off) chaque fois que vous appuyez sur cette touche.
24	2 ZONE	AUD, DVD	Active ou désactive la fonction Dual Zone.
25	R.VOL 	–	Règle le volume à l'arrière quand la fonction Dual Zone est activée.
26	ATT	–	Baisse le volume sur simple appui sur la touche.
		–	Rétablit le niveau précédent du volume après un double appui sur la touche.

# Dépannage

## Problèmes et solutions

Si un problème quel qu'il soit survient, vérifiez tout d'abord dans le tableau suivant s'il n'est pas traité.

- Certaines fonctions de cet appareil peuvent être désactivées à cause de certains réglages effectués sur cet appareil.
- Ce qui pourrait ressembler à un dysfonctionnement de votre appareil peut être le simple fruit d'une mauvaise utilisation ou d'un branchement défectueux.

### Sur le thème des réglages

Problème	Raison	Solution
<ul style="list-style-type: none"><li>• Impossible de régler le subwoofer.</li><li>• Impossible de configurer la phase du subwoofer.</li><li>• Aucune sortie émise par le subwoofer.</li><li>• Impossible de configurer le filtre passe-bas.</li><li>• Impossible de configurer le filtre passe-haut.</li></ul>	Le caisson de graves n'est pas actif.	Activez le caisson de graves. Voir <a href="#">Configuration des haut-parleurs (P.135)</a> .
	La fonction de double zone est active.	Désactivez la fonction de double zone. Voir <a href="#">Contrôle de zone (P.139)</a> .
<ul style="list-style-type: none"><li>• Impossible de sélectionner la destination de sortie de la sous-source dans la Dual zone.</li><li>• Impossible de régler le volume des enceintes arrière.</li></ul>	La fonction de double zone est inactive.	Activez la fonction de double zone. Voir <a href="#">Contrôle de zone (P.139)</a> .
	La fonction de double zone est active.	Désactivez la fonction de double zone. Voir <a href="#">Contrôle de zone (P.139)</a> .
<ul style="list-style-type: none"><li>• Impossible de configurer l'égaliseur.</li><li>• Impossible de configurer le réseau du répartiteur.</li></ul>	L'option "DSP Select" (Sélection DSP) est réglée sur "Bypass" (Dérivation).	Réglez l'option "DSP Select" (Sélection DSP) sur "Through" (Traverser). Voir <a href="#">Sélection du système DSP (P.137)</a> .

### Sur le thème des fonctions audio

Problème	Raison	Solution
La réception de la radio est médiocre.	L'antenne de la voiture n'est pas déployée.	Sortez l'antenne sur toute sa longueur.
	Le fil d'antenne n'est pas branché.	Branchez correctement le fil. Voir "Raccordement" dans l'abrégé d'utilisation.
Lecture impossible des fichiers gravés sur un disque.	L'option "CD Read" (Lecture CD) est réglée sur "2".	Réglez l'option "CD Read" (Lecture CD) sur "1". Voir <a href="#">Configuration du disque (P.71)</a> .

Problème	Raison	Solution
Sélection impossible d'un dossier.	La fonction de lecture aléatoire est active.	Désactivez la fonction de lecture aléatoire.
Répétition inopérante pendant la lecture d'un VCD.	La fonction PBC est active.	Désactivez la fonction PBC.
Le disque choisi n'est pas lu, c'en est un autre qui est lu.	Le disque n'est pas propre.	Nettoyez le disque. Voir <a href="#">Précautions relatives à la manipulation des disques (P.4)</a> .
	Le disque est gravement rayé.	Essayez avec un autre disque.
Le son déraile à la lecture d'un fichier audio.	Le disque est rayé ou n'est pas propre.	Nettoyez le disque. Voir <a href="#">Précautions relatives à la manipulation des disques (P.4)</a> .
	L'enregistrement est en mauvais état.	Recommencez l'enregistrement du fichier ou utilisez un autre disque.
La lecture vidéo ou audio est interrompue au niveau de Streaming Video et dans l'application AUPEO!	L'environnement de communication est instable.	La lecture vidéo ou audio peut être interrompue en fonction de l'environnement de communication et des conditions de fonctionnement de l'appareil.
	La lecture vidéo ou audio se déroule en arrière-plan.	

## Autre

Problème	Raison	Solution
L'appui sur les touches n'est pas confirmé par un bip.	La prise preout est déjà utilisée.	Le bip d'appui sur les touches ne peut pas être envoyé en sortie sur la prise preout.

## Messages d'erreur

Lorsqu'un problème vous empêche d'utiliser correctement l'appareil, sa cause est affichée sous forme de message à l'écran.

Message d'erreur	Cause	Solution
Protect/ Protection	Le circuit de protection a été activé parce qu'un cordon de haut-parleur a été en court-circuit ou en contact avec le châssis de la voiture.	Isolez le cordon de haut-parleur comme il convient puis appuyez sur le bouton <Reset> <a href="#">(P.151)</a> .
Hot Error/ Surchauffe	Quand la température interne de cet appareil monte jusqu'à 60°C ou plus, le circuit de protection s'active et il est possible que vous ne puissiez pas utiliser l'appareil.	Attendez que l'appareil se soit refroidi avant de recommencer à l'utiliser.
Mecha Error/ Erreur méca	Le lecteur de disque présente un dysfonctionnement.	Éjectez le disque et essayez de l'insérer à nouveau. Contactez votre distributeur Kenwood si ce témoin continue à clignoter ou si le disque ne peut être éjecté.

Message d'erreur	Cause	Solution
Disc Error/ Erreur disque	Un disque illisible a été inséré.	Changez de disque. Voir <a href="#">Supports et fichiers pouvant être lus (P.152)</a> .
Read Error/ Erreur lecture	Le disque n'est pas propre.	Nettoyez le disque. Voir <a href="#">Précautions relatives à la manipulation des disques (P.4)</a> .
	Le disque est à l'envers.	Chargez le disque face imprimée vers le haut.
Region Code Error/ Erreur code région	Le disque que vous voulez lire possède un code de région qui ne peut pas être lu sur cet appareil.	Voir <a href="#">Codes de région dans le monde (P.157)</a> ou essayez un autre disque.
Parental Level Error/ Erreur niveau parental	Le disque que vous voulez lire possède un niveau de verrouillage parental plus élevé que le niveau de verrouillage parental que vous avez configuré.	Configurez le niveau parental. Voir <a href="#">Niveau parental (P.71)</a> .
Error 07–67	L'appareil ne fonctionne pas pour une raison ou une autre.	Appuyez sur le bouton Reset de l'appareil. Si le message "Error 07–67" ne disparaît pas, consultez votre distributeur Kenwood le plus proche.
No Device (périphérique USB)	Le périphérique USB est sélectionné comme source bien qu'aucun périphérique USB ne soit connecté.	Changez la source à n'importe quelle source autre que le périphérique USB/iPod. Branchez un périphérique USB, puis sélectionnez à nouveau la source USB.
Disconnected/ Déconnecté (iPod, lecteur audio Bluetooth)	Le iPod/ lecteur audio Bluetooth est sélectionné comme source bien qu'aucun iPod/ lecteur audio Bluetooth ne soit connecté.	Sélectionnez une autre source que iPod/ Bluetooth. Connectez un iPod/ lecteur audio Bluetooth, puis changez à nouveau la source en la réglant sur USB.
No Media file	Le périphérique USB connecté ne contient aucun fichier audio lisible. Utilisation d'un support dont les données enregistrées ne peuvent pas être lues par l'appareil.	Voir <a href="#">Supports et fichiers pouvant être lus (P.152)</a> et essayez avec un autre périphérique USB.
USB Device Error!!/ Erreur appareil USB!!	Le périphérique USB connecté a une tension nominale plus élevée que la limite permise.	Vérifiez le périphérique USB. Un problème a pu avoir lieu avec le périphérique USB connecté.
		Sélectionnez une autre source que USB. Enlevez le périphérique USB.
Authorization Error/ Erreur autorisation	La connexion à l'iPod a échoué.	<ul style="list-style-type: none"><li>• Débranchez et rebranchez l'iPod.</li><li>• L'appareil n'est pas compatible avec l'iPod.</li></ul> Voir <a href="#">iPod/iPhone connectables (P.154)</a> .
Update your iPod/ Mise à jour de votre iPod	Le logiciel de l'iPod est d'une version plus ancienne, incompatible avec l'appareil.	Il est possible que l'appareil ne prenne pas en charge le modèle d'iPod branché. Confirmez que la version logicielle de l'iPod est la plus récente disponible. Voir <a href="#">iPod/iPhone connectables (P.154)</a> .

Message d'erreur	Cause	Solution
Navigation Error. Veuillez remettre en marche l'appareil plus tard.	Le problème de communication est dû à une température ambiante trop basse.	Attendez que l'habitacle de la voiture se soit réchauffé avant de remettre en marche l'appareil.
Network is disconnected (Le réseau est déconnecté)	Pas connecté au Wi-Fi.	Connectez-vous au Wi-Fi.
Your Dropbox and Kenwood accounts are not linked. (Vos comptes Dropbox et Kenwood ne sont pas liés).	Les informations du compte Dropbox ne sont pas enregistrées sur le compte Propriétaire ou Utilisateur connecté.	Connectez-vous au site Route Collector et enregistrez le compte Dropbox

## Réinitialisation de l'appareil

Si l'appareil ou le périphérique branché à celui-ci ne fonctionne pas normalement, réinitialisez l'appareil.

### 1 Appuyez sur le bouton <Reset>.

Les réglages d'usine de l'appareil sont rétablis.

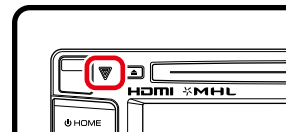
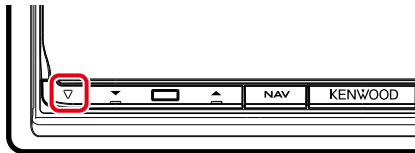

#### REMARQUE

- Débranchez le périphérique USB avant d'appuyer sur le bouton <Reset>. Si vous appuyez sur le bouton <Reset> avec le périphérique USB branché, vous risquez d'endommager les données stockées dans ce dernier. Pour savoir comment débrancher le périphérique USB, voir [Comment lire un contenu multimédia \(P.20\)](#).
- À la première remise en marche de l'appareil après sa réinitialisation, l'écran de configuration initiale s'affiche. Voir [Configuration initiale \(P.16\)](#).



# Annexes

## Supports et fichiers pouvant être lus

Divers types de supports et fichiers peuvent être lus par l'appareil.

### Liste des disques lisibles

Types de disque	Norme	Support	Remarque
DVD	DVD Vidéo	○	
	DVD Audio	×	
	DVD-VR	×	
	DVD-R*1	○	<ul style="list-style-type: none"> <li>• Lecture MP3/WMA/AAC/MPEG1/MPEG2/DivX</li> <li>• Lecture Multi-border/Multisession (La lecture dépend du système auteur)</li> </ul>
	DVD-RW	○	
	DVD+R	○	
	DVD+RW	○	
	DVD-R DL (Double couche)	○	Format vidéo uniquement
	DVD+R DL (Double couche)	○	
DVD-RAM	×		
CD	CD de musique*1	○	CD-TEXT
	CD-ROM	○	<ul style="list-style-type: none"> <li>• Lecture MP3/WMA/AAC/MPEG1/MPEG2/DivX</li> </ul>
	CD-R	○	<ul style="list-style-type: none"> <li>• Compatible multisession.</li> </ul>
	CD-RW	○	<ul style="list-style-type: none"> <li>• Incompatible écriture de paquet.</li> </ul>
	DTS-CD	×	
	Vidéo CD (VCD)	○	
	CD Super vidéo	×	
	CD Photo	×	
	CD-EXTRA	△	Seule la session musicale du CD peut être lue.
	HDCD	○	
	CCCD	×	
Autres	DualDisc	×	
	CD Super audio	△	Seule la couche CD peut être lue.

\*1 Incompatible avec les disques de 8 cm (3").

○ : Lecture possible.

△ : Lecture partiellement possible.

×

#### REMARQUE

- Lors de l'achat de contenus DRM, vérifiez le code d'enregistrement dans le [DivX® VOD \(P.88\)](#). À chaque fois qu'un fichier avec le code affiché est reproduit et protégé contre la copie, le code change.
- Un DivX ne peut être lu que sur un support DVD.

## ● Utilisation de DualDisc

Si vous utilisez un "DualDisc" avec cet appareil, la face du disque illisible peut s'égratigner pendant l'insertion ou l'éjection. Étant donné que la face du CD musical n'est pas conforme aux normes, il se peut que la lecture soit impossible.

(Un "DualDisc" est un disque dont une face contient des signaux DVD et l'autre face contient des signaux de CD musical).

## ● À propos du format de disque

Le format de disque doit être l'un des suivants.

- ISO 9660 Niveau 1/2
- Joliet
- Romeo
- Nom de fichier long



## À propos des fichiers

Compatible avec les fichiers audio, vidéo et image.

## ● Fichiers audio

- AAC-LC (.m4a)
- MP3 (.mp3)
- WMA (.wma)
- MIC linéaire (WAVE) (.wav)
  - \*Dispositif de sauvegarde USB uniquement
- FLAC (.flac)
  - \*Dispositif de sauvegarde USB uniquement

### REMARQUE

- Si des morceaux d'un CD normal et d'autres systèmes de lecture sont enregistrés sur le même disque, seul le système de lecture enregistré en premier sera lu.
- Les formats WMA et AAC protégés par GDN ne peuvent pas être lus.
- Bien que les fichiers audio soient conformes aux normes susmentionnées, la lecture peut se révéler impossible en fonction des types et conditions du support ou du périphérique.
- Un manuel en ligne concernant les fichiers audio est disponible sur le site, à l'adresse, [www.kenwood.com/cs/ce/audiophile/](http://www.kenwood.com/cs/ce/audiophile/).  
Ce manuel en ligne fournit des informations détaillées et des remarques qui n'apparaissent pas dans le présent manuel. N'oubliez pas de lire également le manuel en ligne.

## ● Fichiers vidéo

- MPEG1 (.mpg, .mpeg, .m1v)
- MPEG2 (.mpg, .mpeg, .m2v)
- DivX (.divx, .div, .avi)
  - \*DVD uniquement
- H.264/MPEG-4 AVC (mp4, .m4v)
  - \*Dispositif de sauvegarde USB uniquement
- WMV 9 (.wmv, .m2ts)
  - \*Dispositif de sauvegarde USB uniquement
- MKV (.mkv)
  - \*Dispositif de sauvegarde USB uniquement

## ● Fichiers image

Seuls les fichiers image en USB peuvent être lus.

Les fichiers mémorisés dans des supports disques ne sont pas compatibles.

- JPEG (.jpg, .jpeg)
- PNG (.png)
- BMP (.bmp)

### REMARQUE

- BMP et PNG ne peuvent être installés qu'en tant que fond d'écran.

## ● Ordre de lecture des fichiers

Dans l'exemple de l'arborescence de dossiers/fichiers présentée ci-après, les fichiers sont lus dans l'ordre de ① à ⑩.

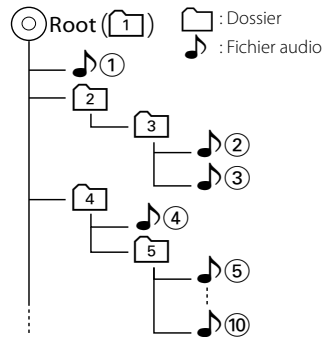

## iPod/iPhone connectables

Les modèles suivants peuvent être reliés à cet appareil.

Convient pour

- iPhone 5
- iPhone 4S
- iPhone 4
- iPhone 3GS
- iPhone 3G
- iPhone
- iPod touch (5e génération)
- iPod touch (4e génération)
- iPod touch (3e génération)
- iPod touch (2e génération)
- iPod touch (1e génération)
- iPod classic
- iPod avec vidéo
- iPod nano (7e génération)
- iPod nano (6e génération)
- iPod nano (5e génération)
- iPod nano (4e génération)
- iPod nano (3e génération)

### REMARQUE

- Pour plus de détails sur le câble et l'adaptateur requis pour brancher l'iPod/iPhone, reportez-vous à la section [Fonctionnement de base pour la musique/vidéo \(P.72\)](#).
- Concernant les informations de conformité du logiciel pour iPod/iPhone, se connecter à [www.kenwood.com/cs/ce/ipod/](http://www.kenwood.com/cs/ce/ipod/).
- En branchant votre iPod/iPhone sur cet appareil à l'aide d'un câble de connexion d'iPod en option (KCA-iP202 ou KCA-iP102), votre iPod/iPhone lit la musique, tout en étant alimenté et rechargé. Cependant, cet appareil doit être sous tension.
- Si vous démarrez la lecture après avoir connecté l'iPod, la musique qui a été lue par l'iPod est jouée en premier.  
Dans ce cas, "READING" s'affiche sans afficher de nom de dossier, etc. En changeant l'élément de recherche, le titre correct, etc. s'affichera.
- Quand l'iPod est connecté à cet appareil, "KENWOOD" ou "✓" s'affiche sur l'iPod pour indiquer que vous ne pouvez pas utiliser l'iPod.

## Périphérique USB utilisable

Vous pouvez utiliser sur cet appareil une clé USB de mémoire de masse.

Le terme "périphérique USB" indique dans ce manuel un dispositif mémoire flash et les lecteurs audio numériques peuvent être considérés comme mémoire de masse.

### ● À propos du système de fichiers

Le système de fichiers doit être l'un des suivants.

- FAT16
- FAT32

### REMARQUE

- Quand la périphérique USB est connectée à cet appareil, elle peut être chargée avec le câble USB.
- Installer la périphérique USB de façon à ce que cela ne vous empêche pas de conduire prudemment.
- Vous ne pouvez pas connecter de périphérique USB au moyen d'un hub USB et d'un lecteur multi-cartes.
- Faites des sauvegardes des fichiers audio utilisés avec cet appareil. Les fichiers peuvent être effacés en fonction des conditions de fonctionnement du périphérique USB.  
Nous ne proposons pas d'indemnités pour les pertes dues à l'effacement de données.
- Aucun périphérique USB n'est fourni avec cet appareil. Vous devez acheter un périphérique USB disponible dans le commerce.
- Il est recommandé d'utiliser le CA-U1EX (en option) lors de la connexion du périphérique USB. (Néanmoins, le courant maximum fourni de CA-U1EX est 500 MA.) Si un câble autre que le câble USB compatible est utilisé, la lecture normale n'est pas garantie.

## Cartes SD et microSD utilisables (DNN9250DAB/ DNN6250DAB)

L'appareil peut lire des cartes mémoire SD/SDHC (DNN9250DAB) ou des cartes mémoire microSD/microSDHC (DNN6250DAB) compatibles avec les normes des cartes SD ou SDHC.

Un adaptateur spécial est requis pour utiliser une mini carte SD, une mini carte SDHC, une micro carte SD ou une micro carte SDHC.

Les cartes MMC (carte mémoire multimédia) ne peuvent pas être utilisées.

## Indicateurs de la barre d'état

La liste ci-dessous présente les indicateurs affichés sur la barre d'état de l'écran. Le statut actuel de l'appareil est affiché sur la barre.



Barre d'état

### ● Généralités

#### **ATT**

L'atténuateur est actif.

#### **DUAL**

La fonction dual zone est active.

#### **TEL**

Indique l'état de connexion du dispositif mains libres Bluetooth.

- Blanc : Connecté
- Orange : Non connecté

#### **LOUD**

La fonction de réglage du volume est active.

### ● DVD/CD

#### **FO-REP**

Indique que la fonction de répétition du dossier est active.

#### **IN**

Indique qu'un disque est inséré.

- Blanc : Un disque est placé à l'intérieur du lecteur.
- Orange : Erreur du lecteur de disque

#### **VIDEO**

Identifie le fichier vidéo.

#### **MUSIC**

Identifie le fichier musical.

#### **RDM**

Indique que la fonction aléatoire est active.

#### **REP**

Indique que la fonction répétition est active.

#### **C-REP**

La fonction répétition du chapitre est active.

#### **T-REP**

La fonction répétition du titre est active.

### ● VCD

#### **1chLL/2chLL**

Identifie la sortie audio gauche du flux 1 ou 2.

#### **1chLR/2chLR**

Identifie la sortie audio monophonique du flux 1 ou 2.

#### **1chRR/2chRR**

Identifie la sortie audio droite du flux 1 ou 2.

#### **1chST/2chST**

Identifie la sortie audio stéréo du flux 1 ou 2.

#### **LL**

Identifie la sortie audio gauche.

#### **LR**

Identifie la sortie audio monophonique.

#### **RR**

Identifie la sortie audio droite.

#### **STEREO**

Identifie la sortie audio stéréo.

#### **PBC**

Indique que la fonction PBC est active.

#### **SVCD**

Identifie le CD Super vidéo.

#### **VER1**

La version VCD est 1.

#### **VER2**

La version VCD est 2.

#### **REP**

Indique que la fonction répétition est active.

● **USB SD**

**FO-REP**

Indique que la fonction répétition de dossier est active.

**VIDEO**

Identifie le fichier vidéo.

**MUSIC**

Identifie le fichier musical.

**RDM**

Indique que la fonction aléatoire est active.

**REP**

Indique que la fonction répétition est active.

**PLST**

Le mode de liste de lecture est actuellement sélectionné.

● **iPod**

**MUSIC**

Identifie le fichier musical.

**VIDEO**

Identifie le fichier vidéo.

**RDM**

Indique que la fonction aléatoire est active.

**A-RDM**

La fonction lecture aléatoire de l'album est active.

**REP**

Indique que la fonction répétition est active.

● **Radio Numérique**

**Digital Radio**

La radio numérique est actuellement reçue.

**RDS**

Le Radio Data System est actuellement reçu.

**AUTO1**

Le mode de Recherche est réglé sur Auto1.

**AUTO2**

Le mode de Recherche est réglé sur Auto2.

**MANUAL**

Le mode de Recherche est réglé sur MANUEL.

**MC**

Le service de réception est affiché.

- Blanc : le composant principal est reçu.
- Orange : le composant secondaire est reçu.

● **Tuner**

**AUTO1**

Le mode de Recherche est réglé sur Auto1.

**AUTO2**

Le mode de Recherche est réglé sur Auto2.

**MONO**

Indique que la fonction monophonique forcée est active.

**AF**

Indique que la fonction recherche AF est active.

**EON**

La station Radio Data System envoie EON.

**Lo.S**

Indique que la fonction recherche locale est active.

**NEWS**

Indique que l'interruption du bulletin d'information est active.

**RDS**

Indique l'état de la station Radio Data System lorsque la fonction AF est sur ON.

- Blanc : Le Radio Data System est actuellement reçu.
- Orange : Le Radio Data System n'est pas reçu.

**MANUAL**

Le mode de Recherche est réglé sur MANUEL.

**ST**

Indique que l'émission stéréo est actuellement reçue.

**TI**

Indique l'état de réception des informations routières.

- Blanc : Le signal TP est reçu.
- Orange : Le signal TP n'est pas reçu.

## Codes de région dans le monde

Les lecteurs DVD reçoivent un code de région suivant le pays ou la région de distribution comme illustré sur la carte suivante.

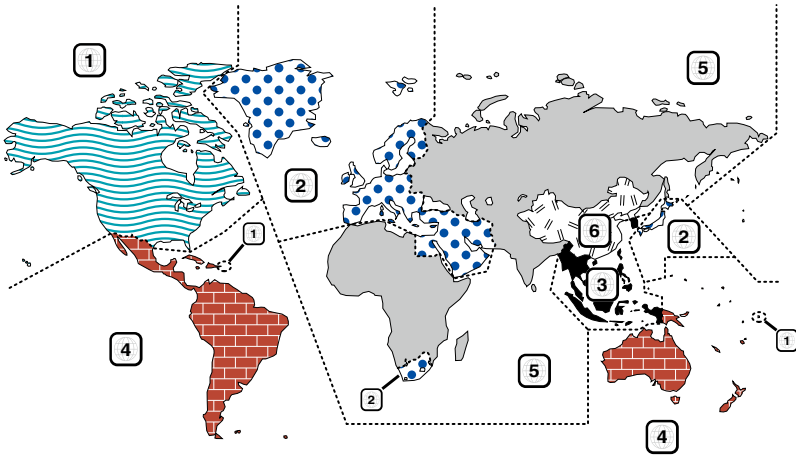

### ● Marques des disques DVD



Indique un numéro de région. Les disques qui possèdent cette marque peuvent être lus avec n'importe quel lecteur DVD.



Indique le nombre de langues audio enregistrées. Un total de 8 langues peut être enregistré pour un film. Vous pouvez sélectionner une langue préférée.



Indique le nombre de langues sous-titrées enregistrées. Un total de 32 langues peut être enregistré.



Si un DVD possède des scènes prises sous plusieurs angles, vous pouvez sélectionner un angle préféré.



Indique le type d'écran pour l'image. La marque de gauche indique qu'une image large (16:9) est affichée sur un écran de téléviseur standard (4:3) avec une bande noire en haut et en bas de l'écran (boîte aux lettres).

### ● Marques de fonctionnement réglementaires

Avec ce DVD, certaines fonctions de cet appareil, comme la fonction de lecture, peuvent être restreintes suivant l'endroit où le DVD est lu. Si tel est le cas, les marques suivantes apparaîtront à l'écran. Pour de plus amples informations, reportez-vous au manuel du disque.



### ● Disques avec durée d'utilisation limitée

Ne laissez pas de disques dont la durée d'utilisation est limitée à l'intérieur de cet appareil. Si vous chargez un disque qui est déjà périmé, il se peut que vous ne puissiez pas le sortir de l'appareil.

## Codes de langue du DVD

Code	Language/ Langue
aa	Afar
ab	Abkhazien
af	Afrikaans
am	Amharique
ar	Arabe
as	Assamais
ay	Aymara
az	Azéri
ba	Bashkir
be	Biélorusse
bg	Bulgare
bh	Bihari
bi	Bislama
bn	Bengali
bo	Tibétain
br	Breton
ca	Catalan
co	Corse
cs	Tchèque
cy	Gallois
da	Danois
de	Allemand
dz	Bhoutani
el	Grec
en	Anglais
eo	Espéranto
es	Espagnol
et	Estonien
eu	Basque
fa	Persan
fi	Finois
fj	Fidji
fo	Féroïen
fr	Français
fy	Frison
ga	Irlandais
gd	Gaélique écossais
gl	Galicien
gn	Guarani
gu	Gujrati
ha	Haoussa
he	Hébreu
hi	Hindi
hr	Croate
hu	Hongrois
hy	Arménien

Code	Language/ Langue
ia	Interlingua
ie	Interlingue
ik	Inupiak
id	Indonésien
is	Islandais
it	Italien
ja	Japonais
jav	Javanais
ka	Géorgien
kk	Kazakh
kl	Groenlandais
km	Cambodgien
kn	Kannada
ko	Coréen
ks	Kashmiri
ku	Kurde
ky	Kirghiz
la	Latin
lb	Luxembourgeois
ln	Lingala
lo	Laotien
lt	Lituanien
lv	Letton, lettonien
mg	Malgache
mi	Maori
mk	Macédonien
ml	Malayalam
mn	Mongol
mo	Moldave
mr	Marathe
ms	Malais
mt	Maltais
my	Birman
na	Nauri
ne	Népalais
nl	Néerlandais
no	Norvégien
oc	Occitan
om	(Afan) Oromo
or	Oriya
pa	Pendjabi
pl	Polonais
ps	Pashto, Pushto
pt	Portugais
qu	Quichua
rm	Rhétio-roman

Code	Language/ Langue
rn	Kiroundi
ro	Roumain
ru	Russe
rw	Kinyarwanda
sa	Sanscrit
sd	Sindhi
sg	Sango
sh	Serbo-croate
si	Singhalais
sk	Slovaque
sl	Slovène
sm	Samoaan
sn	Shona
so	Somali
sq	Albanais
sr	Serbe
ss	Siswati
st	Sesotho
su	Soudanais
sv	Suédois
sw	Swahili
ta	Tamil
te	Télougou
tg	Tadjik
th	Thaï
ti	Tigrinya
tk	Turkmène
tl	Tagal
tn	Setchwana
to	Tonga
tr	Turc
ts	Tsonga
tt	Tatar
tw	Tchi
uk	Ukrainien
ur	Ourdou
uz	Ouzbek
vi	Vietnamien
vo	Volapük
wo	Ouolof
xh	Xhosa
yo	Yorouba
zh	Chinois
zu	Zoulou

## Spécifications

### ● Section moniteur

#### Taille de l'image

- DNN9250DAB/ DNR8025BT
- : 6,95 pouces de large (diagonale)
- : 156,6 mm (W) x 81,6 mm (H)
- DNN6250DAB
- : 6,1 pouces de large (diagonale)
- : 136,2 mm (W) x 72,0 mm (H)

#### Système d'affichage

- : Panneau LCD TN transparent

#### Système de lecture

- : Écran TFT à matrice active

#### Nombre de pixels

- : 1 152 000 (800H x 480V x RGB)

#### Pixels efficaces

- : 99,99 %

#### Disposition des pixels

- : Disposition RGB en rayures

#### Rétroéclairage

- : LED

### ● Section lecteur DVD

#### Convertisseur N/A

- : 24 bits

#### Décodeur audio

- : PCM linéaire/ Dolby Digital/ MP3/ WMA/ AAC

#### Décodeur vidéo

- : MPEG1/ MPEG2/ DivX

#### Fluctuation

- : En dessous de la limite mesurable

#### Réponse en fréquence

- 96 kHz : 20 – 20 000 Hz
- 48 kHz : 20 – 20 000 Hz
- 44,1 kHz : 20 – 20 000 Hz

#### Taux d'harmoniques

- DNN9250DAB: 0,008 % (1 kHz)
- DNN6250DAB/ DNR8025BT: 0,01 % (1 kHz)

#### Rapport S/B (dB)

- : 90 dB (DVD-Vidéo 96 kHz)

#### Dynamique

- : 91 dB (DVD-Vidéo 96 kHz)

#### Format de disque

- : DVD-Vidéo/ VIDÉO-CD/ CD-DA

#### Fréquence d'échantillonnage

- 44,1/48/96 kHz

#### Nombre de bits quantifiable

- : 16/20/24 bits

### ● Section interface USB

#### Norme USB

- : USB 2.0 Pleine vitesse/ Grande vitesse

#### Système de fichiers

- : FAT 16/ 32

#### Courant d'alimentation maximum

- DNN9250DAB
- iPod/iPhone : CC 5V,  $\bar{\text{---}}$  1 A
- USB : CC 5 V  $\bar{\text{---}}$  500 mA
- DNN6250DAB/ DNR8025BT
- : CC 5 V  $\bar{\text{---}}$  1 A

#### Convertisseur N/A

- : 24 bits

#### Décodeur vidéo

- : MPEG1/MPEG2/MPEG4/WMV/H.264

#### Décodeur audio

- : MP3/WMA/AAC/WAV/FLAC

### ● SD

#### Norme SD

- DNN9250DAB: SD/ SD-HC
- DNN6250DAB: microSD/ microSD-HC

#### Système de fichiers compatible

- : FAT 16/32

#### Tension nominale

- : Maximum 32G Byte

#### Taux de transfert des données

- : Maximum 24 Mo/s

#### Décodeur vidéo

- : MPEG1/MPEG2/MPEG4/WMV/H.264

#### Décodeur audio

- : MP3/WMA/AAC/WAV/FLAC



## ● Section réseau

### uPnp

: Contrôleur média/Serveur multimédia/Lecteur média/Moteur de rendu multimédia

### Décodeur vidéo

: MPEG1/MPEG2/MPEG4/WMV/H.264

### Décodeur audio

: MP3/WMA/AAC/WAV/FLAC

## ● Section Wi-Fi

### Norme IEEE

: 802.11b/g/n

### Prise en charge de la sécurité

: WPA & WPA2/WEP 64/128 bits

### Bande de fréquences

: 2,401 - 2,483 GHz

### Taux de transfert (MAX.) :

QAU0569: 802.11n(130 Mbps) / 802.11g(54 Mbps) / 802.11b(11 Mbps)

W02-5617: 802.11n(150 Mbps) / 802.11g(54 Mbps) / 802.11b(11 Mbps)

### Puissance de sortie

QAU0569: DSSS: 15 – 18dBm,  
OFDM (11g): 13 – 17dBm,  
OFDM (11n): 11 – 15dBm

W02-5617: 16 – 18dBm (CCK),  
13 – 15dBm (OFDM)

## ● Section Bluetooth

### Technologie

: Bluetooth Ver3.0+EDR

### Fréquence

: 2,402 – 2,480 GHz

### Puissance de sortie

: +4dBm (MAX), 0dBm (AVE), Classe de puissance 2

### Portée de communication maximale

: Ligne de vue environ 10 m (32,8 pieds)

### Codec Audio

DNN9250DAB  
SBC/ AAC/ MP3/ aptX  
DNN6250DAB/ DNR8025BT  
SBC/ AAC/ MP3

### Profil

- HFP (V1.6) (Profil mains libres)
- SPP (Profil port série)
- SDP (Profil détection de service)
- A2DP (Profil de distribution audio avancée)
- AVRCP (Profil de télécommande multimédia)
- PBAP (Profil d'accès au répertoire téléphonique)
- GAP (Profil d'accès générique)
- Support multi-profil

## ● HDMI/section MHL

### HDMI

: HDMI Type A

### Version de MHL prise en charge

: MHL 2

### Tension d'alimentation maximum MHL

: CC 5 V  $\pm$  900 mA

## ● Section DSP

### Égaliseur graphique

#### DNN9250DAB/DNR8025BT

Bande : 13 Bande  
Fréquence (BAND1 – 13)  
: 62,5/100/160/250/400/630/1 k/1,6 k/2,5 k/4 k/  
6,3 k/10 k/16k Hz

#### DNN6250DAB

Bande : 7 Bande  
Fréquence (BAND1 - 7)  
: 62,5/160/400/1k/2,5k/6,3k/16k Hz

### Gain

: -9/-8/-7/-6/-5/-4/-3/-2/-1/0/1/2/3/4/5/6/7/8/9 dB

### X'over/ Répartiteur

#### DNN9250DAB/DNR8025BT

##### Filtere passe-haut avant/arrière

Fréquence : 30/40/50/60/70/80/90/100/120/150/180/220/250 Hz

Pente: -6/-12/-18/-24 dB/Oct.

##### Filtere passe-bas du caisson de graves

Fréquence : 30/40/50/60/70/80/90/100/120/150/180/220/250 Hz

Pente: -6/-12/-18/-24 dB/Oct.

#### DNN6250DAB

##### Filtere passe-haut avant/arrière

Fréquence : Through (Traverser), 50/ 60/ 80/ 100/ 120/ 150/ 180/ 220 Hz

Pente: -6/-12/-18/-24 dB/Oct.

##### Filtere passe-bas du caisson de graves

Fréquence : 50/ 60/ 80/ 100/ 120 Hz, Through (Traverser)

Pente: -6/-12/-18/-24 dB/Oct.

### Position

#### Avant/Arrière/Caisson de basse

: 0 – 610 cm (par pas de 2 cm)

#### Gain

: -8 – 0 dB

### Niveau du caisson de basse

: -50 – +10 dB

## ● Section Syntoniseur FM

### Bande de fréquences (step)

: 87,5 MHz – 108,0 MHz (50 kHz)

### Sensibilité utilisable (S/N : 26 dB)

: 0,63  $\mu$ V/ 75  $\Omega$

### Sensibilité utilisable (S/N : 46 dB)

: 15,2 dBf (1,6  $\mu$ V/75  $\Omega$ )

### Réponse en fréquence ( $\pm$ 3,0 dB)

: 30 Hz – 15 kHz

### Rapport S/B (dB)

: 75 dB (MONO)

### Sélectivité ( $\pm$ 400 kHz)

: Au-delà de 80 dB

### Séparation stéréo

: 45 dB (1 kHz)

## ● Section Syntoniseur AM

### Bande de fréquences (step)

LW : 153 – 279 kHz (9 kHz)

MW : 531 – 1611 kHz (9 kHz)

### Sensibilité utilisable

MW : 25  $\mu$ V

LW : 45  $\mu$ V

## ● Section DAB (DNN9250DAB/ DNN6250DAB)

### Bande de fréquences

BANDE L : 1 452,960 – 1 490,624 (MHz)

BANDE III : 174,928 – 239,200 (MHz)

### Sensibilité

: -100 dBm

### Rapport S/B (dB)

: 90 dB

## ● Section connecteur d'antenne numérique (DNN9250DAB/ DNN6250DAB)

### Type de connecteur

: SMB

### Tension de sortie (11 – 16 V)

: 14,4 V

### Intensité maximale

: < 100 mA

## ● Section vidéo

### Système de couleur de l'entrée vidéo externe

: NTSC/PAL

### Niveau d'entrée vidéo externe (jacks RCA)

: 1 Vp-p/75  $\Omega$

### Niveau d'entrée maxi audio externe (jacks RCA)

: 2 V/ 25 k $\Omega$

### Niveau d'entrée vidéo (jacks RCA)

: 1 Vp-p/75  $\Omega$

### Niveau de sortie vidéo (jacks RCA)

: 1 Vp-p/75  $\Omega$

### Niveau de sortie audio (Mini jack)

: 1,2 V/ 10 k $\Omega$

## ● Section audio

### Puissance maximum (avant et arrière)

: 50 W x 4

### Puissance à pleine bande passante (Avant & Arrière)

(PWR DIN45324, +B=14,4V)

: 30 W x 4

### Niveau de pré-amplification (V)

DNN9250DAB/DNR8025BT : 5 V/ 10 k $\Omega$

DNN6250DAB : 2 V/ 10 k $\Omega$

### Impédance du préamplificateur

DNN9250DAB/DNR8025BT :  $\leq$  250  $\Omega$

DNN6250DAB :  $\leq$  600  $\Omega$

### Impédance d'enceinte

: 4 – 8  $\Omega$

## ● Section Navigation (DNN9250DAB/DNN6250DAB)

### Récepteur

: Récepteur GPS à haute sensibilité

### Fréquence de réception

: 1575,42 MHz (Code C/A)

### Temps d'acquisition

Froid : 29 secondes (typ)  
(Tous les satellites à -130 dBm sans support)

### Taux de mise à jour

: 1/seconde, continu

### Précision

Position : <2,5 mètres, CEP, à -130 dBm  
Vitesse : 0,1 m/s RMS

### Méthode de positionnement

: GPS

### Antenne

: Antenne GPS extérieure

## ● Généralités

### Tension de fonctionnement

: 14,4 V (10,5 – 16 V permis)

### Consommation de courant maximale

: 10 A

### Dimensions d'installation (L × H × P)

DNN9250DAB/ DNR8025BT: 181,7 × 112,3 × 163 mm  
DNN6250DAB: 181,7 × 112,3 × 160,3 mm

### Plage de température de fonctionnement

: -10 °C – +60 °C

### Poids

DNN9250DAB: 2,7 kg  
DNN6250DAB: 2,0 kg  
DNR8025BT: 2,6 kg

### REMARQUE

- Bien que les pixels du panneau à cristaux liquides soient effectifs à 99,99 % ou plus, il se peut que 0,01 % des pixels ne s'éclaire pas ou s'éclaire mal.

**Les spécifications sont sujettes à changements sans notification.**

## Marques commerciales

- La marque et les logos Bluetooth appartiennent à Bluetooth SIG, Inc. et toute utilisation de ces marques par JVC Kenwood Corporation est sous licence. Les autres marques déposées et appellations commerciales appartiennent à leurs propriétaires respectifs.



- The "AAC" logo is a trademark of Dolby Laboratories.



- Microsoft and Windows Media are either registered trademarks or trademarks of Microsoft Corporation in the United States and/or other countries.



- "Made for iPod" and "Made for iPhone" mean that an electronic accessory has been designed to connect specifically to iPod or iPhone, respectively, and has been certified by the developer to meet Apple performance standards. Apple is not responsible for the operation of this device or its compliance with safety and regulatory standards. Please note that the use of this accessory with iPod or iPhone may affect wireless performance.



- iPhone, iPod, iPod classic, iPod nano, and iPod touch are trademarks of Apple Inc., registered in the U.S. and other countries.

Lightning is a trademark of Apple Inc.

- **DVD** est une marque déposée de DVD Format/ Logo Licensing Corporation inscrite au registre de commerce aux États-Unis, au Japon et dans d'autres pays.



- This item incorporates copy protection technology that is protected by U.S. patents and other intellectual property rights of Rovi Corporation. Reverse engineering and disassembly are prohibited.
- QR Code ® is registered trademarks of DENSO WAVE INCORPORATED in JAPAN and other countries.

- Fabriqué sous licence délivrée par Dolby Laboratories. Dolby et le symbole double-D sont des marques déposées de Dolby Laboratories.



- DAB+



- Wi-Fi is a registered trademark of the Wi-Fi Alliance.



- Google, the Google logo, Android, Gmail, and YouTube are trademarks of Google Inc.
- SDHC Logo is a trademark of SD-3C, LLC.



- microSDHC Logo is a trademark of SD-3C, LLC.



- Twitter is a registered trademark of Twitter, Inc.
- Facebook® is a registered trademark of Facebook Inc.
- INRIX is a registered trademark of INRIX, Inc.
- Nuance is a registered trademark of Nuance Communications, Inc.
- "aupeo" is a trade mark of Aupeo Ltd.
- Dropbox is a trademark of Dropbox Inc.
- The terms HDMI and HDMI High-Definition Multimedia Interface, and the HDMI logo are trademarks or registered trademarks of HDMI Licensing LLC in the United States and other countries.



- MHL and the MHL logo are a trademark or registered trademark of MHL, LLC.
- Incorporates MHL 2



- À PROPOS DE DIVX VIDEO : DivX® est un format vidéo créé par DivX, LLC, une filiale de Rovi Corporation. Il s'agit d'un format officiel DivX Certified® qui lit les vidéos DivX. Rendez-vous sur [divx.com](http://divx.com) pour plus d'informations et pour trouver des logiciels permettant de convertir vos fichiers en vidéos DivX.

- À PROPOS DE DIVX VIDÉO À LA DEMANDE : Cet appareil DivX Certified® doit être inscrit pour lire les films achetés en vidéo à la demande (VOD). Pour obtenir votre code d'inscription, repérez la section DivX VOD dans le menu d'installation de votre appareil. Rendez-vous sur [vod.divx.com](http://vod.divx.com) pour plus d'informations sur la façon de vous inscrire.

- DivX®, DivX Certified® et les logos associés sont des marques commerciales de Rovi Corporation ou de ses filiales et sont utilisés sous licence.



- AVC  
THIS PRODUCT IS LICENSED UNDER THE AVC PATENT PORTFOLIO LICENSE FOR THE PERSONAL USE OF A CONSUMER OR OTHER USES IN WHICH IT DOES NOT RECEIVE REMUNERATION TO (i) ENCODE VIDEO IN COMPLIANCE WITH THE AVC STANDARD ("AVC VIDEO") AND/OR (ii) DECODE AVC VIDEO THAT WAS ENCODED BY A CONSUMER ENGAGED IN A PERSONAL ACTIVITY AND/OR WAS OBTAINED FROM A VIDEO PROVIDER LICENSED TO PROVIDE AVC VIDEO. NO LICENSE IS GRANTED OR SHALL BE IMPLIED FOR ANY OTHER USE. ADDITIONAL INFORMATION MAY BE OBTAINED FROM MPEG LA, L.L.C. SEE [HTTP://WWW.MPEGLA.COM](http://WWW.MPEGLA.COM)

- MPEG-4 Visual  
THIS PRODUCT IS LICENSED UNDER THE MPEG-4 VISUAL PATENT PORTFOLIO LICENSE FOR THE PERSONAL AND NON-COMMERCIAL USE OF A CONSUMER FOR (i) ENCODING VIDEO IN COMPLIANCE WITH THE MPEG-4 VISUAL STANDARD ("MPEG-4 VIDEO") AND/OR (ii) DECODING MPEG-4 VIDEO THAT WAS ENCODED BY A CONSUMER ENGAGED IN A PERSONAL AND NON-COMMERCIAL ACTIVITY AND/OR WAS OBTAINED FROM A VIDEO PROVIDER LICENSED BY MPEG LA TO PROVIDE MPEG-4 VIDEO. NO LICENSE IS GRANTED OR SHALL BE IMPLIED FOR ANY OTHER USE. ADDITIONAL INFORMATION INCLUDING THAT RELATING TO PROMOTIONAL, INTERNAL AND COMMERCIAL USES AND LICENSING MAY BE OBTAINED FROM MPEG LA, LLC. SEE [HTTP://WWW.MPEGLA.COM](http://WWW.MPEGLA.COM).

• libFLAC

Copyright (C) 2000,2001,2002,2003,2004,2005,2006,2007,2008,2009 Josh Coalson

Redistribution and use in source and binary forms, with or without modification, are permitted provided that the following conditions are met:

- Redistributions of source code must retain the above copyright notice, this list of conditions and the following disclaimer.
- Redistributions in binary form must reproduce the above copyright notice, this list of conditions and the following disclaimer in the documentation and/or other materials provided with the distribution.
- Neither the name of the Xiph.org Foundation nor the names of its contributors may be used to endorse or promote products derived from this software without specific prior written permission.

THIS SOFTWARE IS PROVIDED BY THE COPYRIGHT HOLDERS AND CONTRIBUTORS "AS IS" AND ANY EXPRESS OR IMPLIED WARRANTIES, INCLUDING, BUT NOT LIMITED TO, THE IMPLIED WARRANTIES OF MERCHANTABILITY AND FITNESS FOR A PARTICULAR PURPOSE ARE DISCLAIMED. IN NO EVENT SHALL THE FOUNDATION OR CONTRIBUTORS BE LIABLE FOR ANY DIRECT, INDIRECT, INCIDENTAL, SPECIAL, EXEMPLARY, OR CONSEQUENTIAL DAMAGES (INCLUDING, BUT NOT LIMITED TO, PROCUREMENT OF SUBSTITUTE GOODS OR SERVICES; LOSS OF USE, DATA, OR PROFITS; OR BUSINESS INTERRUPTION) HOWEVER CAUSED AND ON ANY THEORY OF LIABILITY, WHETHER IN CONTRACT, STRICT LIABILITY, OR TORT (INCLUDING NEGLIGENCE OR OTHERWISE) ARISING IN ANY WAY OUT OF THE USE OF THIS SOFTWARE, EVEN IF ADVISED OF THE POSSIBILITY OF SUCH DAMAGE.



## Précaution de sécurité

- Signalisation sur les produits utilisant des lasers

**CLASS 1  
LASER PRODUCT**

L'étiquette est attachée au châssis/boîtier de l'appareil et indique que l'appareil utilise des rayons laser de classe 1. Cela signifie que l'appareil utilise des rayons laser d'une classe faible. Il n'y a pas de danger de radiation accidentelle hors de l'appareil.

- Informations sur le traitement des appareils électriques et électroniques et des batteries usagés (applicable aux pays de l'UE ayant adopté un système de tri des déchets)

Les produits et les batteries comprenant le symbole (poubelle barrée) ne peuvent pas être jetés parmi les déchets ménagers.

Les vieux appareils électriques et électroniques, ainsi que les batteries doivent être recyclés dans un complexe adapté au traitement de ces déchets et de leurs sous-produits.

Prenez contact avec les services publics locaux afin de localiser un complexe de recyclage proche de chez vous.

Recycler de manière adaptée et jeter ses déchets au bon endroit aide à préserver les ressources tout en évitant les effets néfastes sur notre santé et l'environnement.

Remarque : Le signe "Pb" sous le symbole des piles indique que la batterie contient du plomb.



- À propos de QAU0569, W02-5617 (adaptateur USB Wi-Fi®)

L'adaptateur Wi-Fi est joint à cet appareil lorsqu'il est expédié de l'usine. Une fois l'adaptateur retiré, conservez-le dans un endroit sûr.



**Déclaration de conformité se rapportant à la directive EMC 2004/108/EC**  
**Déclaration de conformité se rapportant à la directive R&TTE 1999/5/EC**  
**Déclaration de conformité se rapportant à la directive RoHS 2011/65/UE**

**Fabricant:**

JVC KENWOOD Corporation

3-12, Moriyacho, Kanagawa-ku, Yokohama-shi, Kanagawa 221-0022, JAPON

**Représentant dans l'UE :**

JVCKENWOOD NEDERLAND B.V.

Amsterdamseweg 37, 1422 AC UITHOORN, Pays-Bas

**English**

Hereby, JVC KENWOOD declares that this unit DNN9250DAB/ DNN6250DAB/ DNR8025BT is in compliance with the essential requirements and other relevant provisions of Directive 1999/5/EC.

**Français**

Par la présente JVC KENWOOD déclare que l'appareil DNN9250DAB/ DNN6250DAB/ DNR8025BT est conforme aux exigences essentielles et aux autres dispositions pertinentes de la directive 1999/5/CE.

Par la présente, JVC KENWOOD déclare que ce DNN9250DAB/ DNN6250DAB/ DNR8025BT est conforme aux exigences essentielles et aux autres dispositions de la directive 1999/5/CE qui lui sont applicables.

**Deutsch**

Hiermit erklärt JVC KENWOOD, dass sich dieser DNN9250DAB/ DNN6250DAB/ DNR8025BT in Übereinstimmung mit den grundlegenden Anforderungen und den anderen relevanten Vorschriften der Richtlinie 1999/5/EG befindet. (BMW)

Hiermit erklärt JVC KENWOOD die Übereinstimmung des Gerätes DNN9250DAB/ DNN6250DAB/ DNR8025BT mit den grundlegenden Anforderungen und den anderen relevanten Festlegungen der Richtlinie 1999/5/EG. (Wien)

**Nederlands**

Hierbij verklaart JVC KENWOOD dat het toestel DNN9250DAB/ DNN6250DAB/ DNR8025BT in overeenstemming is met de essentiële eisen en de andere relevante bepalingen van richtlijn 1999/5/EG.

Bij deze verklaart JVC KENWOOD dat deze DNN9250DAB/ DNN6250DAB/ DNR8025BT voldoet aan de essentiële eisen en aan de overige relevante bepalingen van Richtlijn 1999/5/EC.

**Italiano**

Con la presente JVC KENWOOD dichiara che questo DNN9250DAB/ DNN6250DAB/ DNR8025BT è conforme ai requisiti essenziali ed alle altre disposizioni pertinenti stabilite dalla direttiva 1999/5/CE.

**Español**

Por medio de la presente JVC KENWOOD declara que el DNN9250DAB/ DNN6250DAB/ DNR8025BT cumple con los requisitos esenciales y cualesquiera otras disposiciones aplicables o exigibles de la Directiva 1999/5/CE.

**Português**

JVC KENWOOD declara que este DNN9250DAB/ DNN6250DAB/ DNR8025BT está conforme com os requisitos essenciais e outras disposições da Directiva 1999/5/CE.

**Polska**

JVC KENWOOD niniejszym oświadcza, że DNN9250DAB/ DNN6250DAB/ DNR8025BT spełnia zasadnicze wymagania oraz inne istotne postanowienia dyrektywy 1999/5/EC.

**Český**

JVC KENWOOD tímto prohlašuje, že DNN9250DAB/ DNN6250DAB/ DNR8025BT je ve shodě se základními požadavky a s dalšími příslušnými ustanoveními Nařízení vlády č. 426/2000 Sb.

**Magyar**

Alulírott, JVC KENWOOD, kijelenti, hogy a jelen DNN9250DAB/ DNN6250DAB/ DNR8025BT megfelel az 1999/5/EC irányelvben meghatározott alapvető követelményeknek és egyéb vonatkozó előírásoknak.

**Svenska**

Härmed intygar JVC KENWOOD att denna DNN9250DAB/ DNN6250DAB/ DNR8025BT står i överensstämmelse med de väsentliga

egenskapskrav och övriga relevanta bestämmelser som framgår av direktiv 1999/5/EG.

**Suomi**

JVC KENWOOD vakuuttaa täten että DNN9250DAB/ DNN6250DAB/ DNR8025BT tyyppinen laite on direktiivin 1999/5/EY oleellisten vaatimusten ja sitä koskevien direktiivin muiden ehtojen mukainen.

**Slovensko**

S tým JVC KENWOOD izjavlja, da je ta DNN9250DAB/ DNN6250DAB/ DNR8025BT v skladu z osnovnimi zahtevami in ostalimi ustreznimi predpisi Direktive 1999/5/EC.

**Slovensky**

Spoločnosť JVC KENWOOD týmto vyhlasuje, že DNN9250DAB/ DNN6250DAB/ DNR8025BT spĺňa základné požiadavky a ďalšie príslušné ustanovenia Direktívy 1999/5/EC.

**Dansk**

Undertegnede JVC KENWOOD erklærer herved, at følgende udstyr DNN9250DAB/ DNN6250DAB/ DNR8025BT overholder de væsentlige krav og øvrige relevante krav i direktiv 1999/5/EF.

**Ελληνικά**

ΜΕ ΤΗΝ ΠΑΡΟΥΣΑ JVC KENWOOD ΔΗΛΩΝΕΙ ΟΤΙ Ο DNN9250DAB/ DNN6250DAB/ DNR8025BT ΣΥΜΜΟΡΦΟΝΕΙΤΑΙ ΠΡΟΣ ΤΙΣ ΟΥΣΙΩΔΕΙΣ ΑΠΑΙΤΗΣΕΙΣ ΚΑΙ ΤΙΣ ΛΟΙΠΕΣ ΣΧΕΤΙΚΕΣ ΔΙΑΤΑΞΕΙΣ ΤΗΣ ΟΔΗΓΙΑΣ 1999/5/ΕΚ.

**Eesti**

Sellega kinnitab JVC KENWOOD, et see DNN9250DAB/ DNN6250DAB/ DNR8025BT vastab direktiivi 1999/5/EC põhilistele nõudmistele ja muudele asjakohastele määrustele.

**Latviešu**

Ar šo, JVC KENWOOD, apstiprina, ka DNN9250DAB/ DNN6250DAB/ DNR8025BT atbilst Direktīvas 1999/5/EK galvenajām prasībām un citiem tās nosacījumiem.

**Lietuviškai**

Šiuo, JVC KENWOOD, pareiškia, kad šis DNN9250DAB/ DNN6250DAB/ DNR8025BT atitinka pagrindinius Direktyvos 1999/5/EB reikalavimus ir kitas svarbias nuostatas.

**Malti**

Hawnhekk, JVC KENWOOD, jiddikjara li dan DNN9250DAB/ DNN6250DAB/ DNR8025BT jikkonforma mal-htigijiet essenzjali u ma provvedimenti oħrajn relevanti li hemm fid-Direttiva 1999/5/EC.

**Українська**

Компанія JVC KENWOOD заявляє, що цей виріб DNN9250DAB/ DNN6250DAB/ DNR8025BT відповідає ключовим вимогам та іншим пов'язаним положенням Директиви 1999/5/EC.

**Norsk**

JVC KENWOOD erklærer herved at enheten DNN9250DAB/ DNN6250DAB/ DNR8025BT oppfyller grunnleggende krav og andre bestemmelser i direktiv 1999/5/EF.

**Türkçe**

Bu vesileyle JVC KENWOOD, DNN9250DAB/ DNN6250DAB/ DNR8025BT ünitesinin, 1999/5/EC Direktifinin başlıca gereksinimleri ve diğer ilgili hükümleri ile uyumlu olduğunu beyan eder.

**Croatia**

Ovim putem tvrtka JVC KENWOOD izjavljuje da je ovaj uređaj DNN9250DAB/ DNN6250DAB/ DNR8025BT sukladan osnovnim zahtjevima i drugim važnim odredbama Direktive 1999/5/EC.





---

# KENWOOD



# DNN991HD DNN9250DAB

## Tableau des commandes vocales

JVCKENWOOD Corporation

14DNN\_IM383\_VoiceCommand\_fr\_00 (K/E)

© 2014 JVC KENWOOD Corporation

### Utilisation générale

Écran	Action	Commande vocale			
		Anglais US	Anglais UK	Français	Allemand
N'importe quel écran	Annulation du mode de commande vocale	Cancel	Cancel	Annuler	Abbr.
	Affiche l'écran Top Menu (Menu sup)	Top menu	Top menu	Menu sup	Hauptmenü
	Bascule sur source DAB * <sup>1</sup>	DAB	DAB	DAB	DAB
	Bascule sur source Wireless Link	Wireless Link	Wireless Link	Wireless Link	Wireless Link
	Bascule sur source DVD	DVD	DVD	DVD	DVD
	Bascule sur source HD Radio * <sup>2</sup>	HD Radio	HD Radio	Radio HD	HD Radio
	Bascule sur source iPod	iPod	iPod	iPod	iPod
	Bascule sur source Bluetooth Audio	Bluetooth audio	Bluetooth audio	Audio Bluetooth	Bluetooth audio
	Bascule sur source SiriusXM * <sup>2</sup>	SiriusXM	SiriusXM	SiriusXM	SiriusXM
	Bascule sur source VEILLE	Standby	Standby	Veille	Standby
	Bascule sur source stockage en nuage	Storage	Storage	Storage	Storage
	Bascule sur source Tuner * <sup>1</sup>	Tuner	Tuner	Tuner	Tuner
	Bascule sur source USB	USB	USB	USB	USB
	Bascule sur source Pandora * <sup>2</sup>	Pandora	Pandora	Pandora	Pandora
	Bascule sur source AUPEO!	AUPEO!	AUPEO!	AUPEO!	AUPEO!
	Bascule sur source iHeart * <sup>2</sup>	iHeart Radio	iHeart Radio	iHeart Radio	iHeart Radio
	Bascule sur la source Streaming Video	Streaming Video	Streaming Video	Streaming Video	Streaming Video
	Bascule sur source APPS	Apps	Apps	Apps	Apps
	Bascule sur source HDMI	HDMI	HDMI	HDMI	HDMI
		MHL	MHL	MHL	MHL
	Change la source Sortie AV	AV out	AV out	sortie AV	AV out
	Écran Hands Free (Mains-libres)	Hands free	Hands free	Mains libres	Telefon
	Bascule sur la recherche de supports mixtes	Media Search	Media Search	Media Search	Media Search
	Bascule sur la recherche de téléphone	Phone Search	Phone Search	Phone Search	Phone Search
	Affiche l'écran des caractéristiques d'origine * <sup>2</sup>	OEM	OEM	OEM	OEM
	Affiche la vue de la caméra avant	Front camera	Front camera	Caméra avant	Frontkamera
	Affiche la vue de la caméra arrière (rétrovision)	Rear camera	Rear camera	Caméra arrière	Rückfahrkamera
	Affiche l'écran Current Source Control	Control screen	Control screen	Écran de commande	Steuerbildschirm
	Recherche la station/le canal précédent(e).	Seek down	Seek down	Rechercher vers le bas	Suche abwärts
	Recherche la station/le canal suivant(e).	Seek up	Seek up	Rechercher vers le haut	Suche aufwärts
	Recherche la piste/le fichier précédent(e).	Track down	Track down	Piste précédente	Titel abwärts
	Recherche la piste/le fichier suivant(e).	Track up	Track up	Piste suivante	Titel aufwärts
	Bascule sur la RSS Application	RSS	RSS	RSS	RSS
	Bascule sur la SNS Application	Weather	Weather	Météo	Wetter
	Bascule sur Facebook dans la SNS Application	Facebook	Facebook	Facebook	Facebook
	Crée un status Facebook dans la SNS Application	Status	Status	Status	Status
	Bascule sur Twitter dans la SNS Application	Twitter	Twitter	Twitter	Twitter
	Crée un Tweet dans la SNS Application	Tweet	Tweet	Tweet	Twitter-Nachricht
	Bascule sur Gmail dans la SNS Application	Mail	Mail	Message	Email
	Publication de l'emplacement actuel.	I'm Here	I'm Here	Je suis ici	Mein Standort
	Publication des informations relatives au morceau que vous écoutez.	I'm Listening	I'm Listening	J'écoute	Ich höre gerade
	Bascule sur la Schedule Application	Schedule	Schedule	Agenda	Kalender
	Affiche les informations d'emplacement courant	View Map	View Map	View Map	View Map

	Néerlandais	Italien	Espagnol
	Terug	Annulla	Cancelar
	Hoofdmenu	Menu princ.	Menú superior
	DAB	DAB	DAB
	Wireless Link	Wireless Link	Wireless Link
	DVD	DVD	DVD
	HD Radio	HD Radio	HD Radio
	iPod	iPod	iPod
	Bluetooth audio	Audio Bluetooth	Audio Bluetooth
	SiriusXM	SiriusXM	SiriusXM
	Stand by	Attesa	En espera
	Storage	Storage	Storage
	Tuner	Radio	Sintonizador
	USB	USB	USB
	Pandora	Pandora	Pandora
	AUPEO!	AUPEO!	AUPEO!
	iHeart Radio	iHeart Radio	iHeart Radio
	Streaming Video	Streaming Video	Streaming Video
	Apps	Apps	Apps
	HDMI	HDMI	HDMI
	MHL	MHL	MHL
	AV uit	AV out	salida AV
	Handsfree	Vivavoce	Manos libres
	Media Search	Media Search	Media Search
	Phone Search	Phone Search	Phone Search
	OEM	OEM	OEM
	Vooruitzicht camera	Telecamera frontale	Cámara delantera
	Camera achter	Retrocamera	Cámara trasera
	Scherm besturen	Scherm. di controllo	Pantalla de control
	Omlaag zoeken	Ricerca giù	Buscar anterior
	Omhoog zoeken	Ricerca su	Buscar siguiente
	Track omlaag	Traccia giù	Pista anterior
	Track omhoog	Traccia su	Pista siguiente
	RSS	RSS	RSS
	weer	Tempo	tiempo
	Facebook	Facebook	Facebook
	status	Stato	Estatus
	Twitter	Twitter	Twitter
	tweet	tweet	tweet
	E-mail	Mail	Correo
	Ik ben hier	Ci sono	Estoy aquí
	Ik luister	In ascolto	Escucho
	Rooster	Programm	Programa
	View Map	View Map	View Map

## Affichage des commandes vocales

Les commandes vocales disponibles dépendent de chaque écran et vous pouvez les retrouver en appuyant et en maintenant enfoncé le bouton Push-To Talk.

### 1 Appuyez sur le bouton Push-To-Talk en le maintenant enfoncé.



La liste des commandes vocales disponibles s'affiche. Énoncez une commande.

#### REMARQUE

- À propos de la commande vocale du système de navigation, veuillez consulter le mode d'emploi du système de navigation.
- \*1 DNN9250DAB uniquement
- \*2 DNN991HD uniquement