

# KENWOOD

## KDC-461U

AMPLI-TUNER LECTEUR DE CD

**MODE D'EMPLOI**

CD RECEIVER

**GEBRUIKSAANWIJZING**

SINTOLETTORE STEREO COMPACT DISC

**ISTRUZIONI PER L'USO**

REPRODUCTOR DE DISCOS COMPACTOS RECEPTOR DE FM/AM

**MANUAL DE INSTRUCCIONES**

RECEPTOR DE CD

**MANUAL DE INSTRUÇÕES**

JVCKENWOOD Corporation



ANTES DE UTILIZAR	2
FUNDAMENTOS	3
INTRODUÇÃO	3
RÁDIO	5
CD / USB / iPod	6
AUX	8
DEFINIÇÕES DE ÁUDIO	8
DEFINIÇÕES DO VISOR	9
MAIS INFORMAÇÕES	9
DETEÇÃO E SOLUÇÃO DE PROBLEMAS	10
ESPECIFICAÇÕES	11
INSTALAÇÃO / CONEXÃO	12

## Como ler este manual

- As operações explicadas utilizam principalmente os botões no painel frontal.
- [XX] indica os itens selecionados.
- (→ XX) indica que há referências disponíveis na página indicada.

# ANTES DE UTILIZAR

## ▲ Aviso

Não opere nenhuma função que prejudique a sua atenção para uma condução segura.

## ▲ Cuidado

### Definição do volume:

- Ajuste o volume de forma que possa ouvir os sons de tráfego para prevenir acidentes.
- Baixe o volume antes de iniciar a leitura de fontes digitais para evitar danos aos altifalantes pelo aumento súbito do nível de saída do som.

### Geral:

- Evite utilizar o dispositivo USB ou iPod/iPhone se isso puder comprometer a segurança da sua condução.
- Certifique-se de fazer uma cópia de segurança de todos os dados importantes. Não aceitaremos nenhuma responsabilidade por quaisquer perdas de dados gravados.
- Para prevenir curtos-circuitos, nunca coloque nem deixe cair objetos metálicos (moedas ou ferramentas de metal, por exemplo) dentro do aparelho.
- Se ocorrer um erro de disco devido à condensação na lente laser, ejeite o disco e espere que a humidade se evapore.

## Manutenção

**Para limpar o aparelho:** Limpe a sujidade do painel frontal com um pano macio ou de silicone seco.

**Limpeza do conector:** Remova o painel frontal e limpe o conector gentilmente com uma mecha de algodão, tomando cuidado para não danificar o conector.

### Manuseamento de discos:

- Não toque na superfície de gravação do disco.
- Não cole fita adesiva, etc. no disco, nem utilize um disco com fita adesiva.
- Não utilize nenhum tipo de acessório para o disco.
- Limpe o disco a partir do centro para fora.
- Limpe o disco com um pano macio e seco de silicone. Não utilize solventes.
- Ao remover os discos do aparelho, puxe-os horizontalmente.
- Retire quaisquer rebarbas do orifício central e bordos do disco antes de inserir um disco.

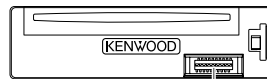

Conector (no lado inverso do painel frontal)

# FUNDAMENTOS

## Painel frontal

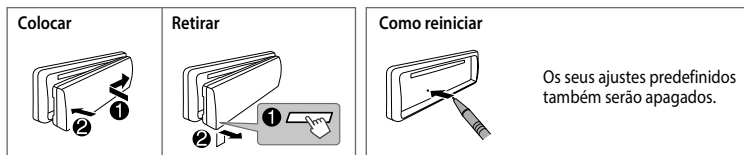
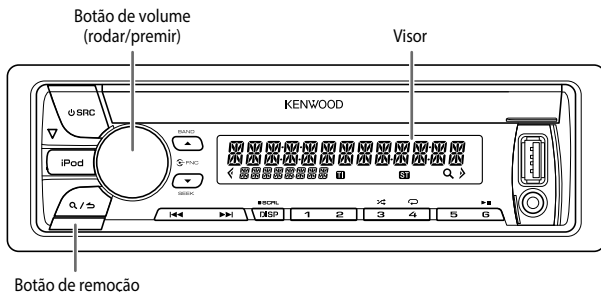

Para	Fazer isto (no painel frontal)
Ligar a corrente	Prima <b>SRC</b> . • Mantenha premido para desligar a alimentação.
Ajustar o volume	Rode o botão do volume.
Selecione uma fonte	Prima <b>SRC</b> repetidamente.
Mudar a informação no visor	Prima <b>DISP SCRL</b> repetidamente. • Mantenha premido para deslocar a informação atual no visor.

# INTRODUÇÃO

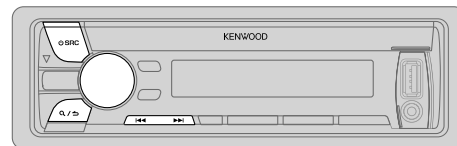

## 1 Cancelar a demonstração

Ao ligar a alimentação elétrica (ou depois de reiniciar o aparelho), o visor mostrará: "SEL LANGUAGE" → "PRESS" → "VOLUME KNOB"

- 1 Rode o botão de volume para selecionar [ENG] (English) ou [RUS] (Russian) e, em seguida, prima o botão. [ENG] é selecionado para a configuração inicial.

Em seguida, o visor mostrará: "CANCEL DEMO" → "PRESS" → "VOLUME KNOB"

- 2 Prima o botão de volume. [YES] é selecionado para a configuração inicial.
- 3 Prima o botão de volume de novo. Aparece a indicação "DEMO OFF".

## 2 Acerte o relógio

- 1 Prima o botão de volume para entrar no modo [FUNCTION].
- 2 Rode o botão de volume para selecionar [CLOCK] e, em seguida, prima o botão.
- 3 Rode o botão de volume para selecionar [CLOCK ADJUST] e, em seguida, prima o botão.
- 4 Rode o botão de volume para fazer as definições e, em seguida, prima o botão.  
Dia → Horas → Minutos

## INTRODUÇÃO

- 5 Rode o botão de volume para selecionar [CLOCK FORMAT] e, em seguida, prima o botão.
- 6 Rode o botão de volume para selecionar [12H] ou [24H] e, em seguida, prima o botão.
- 7 Mantenha **Q**/**↵** premido para sair.

Para voltar ao item de definição ou à hierarquia anterior, prima **Q**/**↵**.

### 3 Ajuste as definições iniciais

- 1 Prima **⏻** SRC para entrar em STANDBY.
- 2 Prima o botão de volume para entrar no modo [FUNCTION].
- 3 Gire o botão de volume para fazer uma seleção (consulte a seguinte tabela) e, em seguida, prima o botão.
- 4 Mantenha **Q**/**↵** premido para sair.

Para voltar ao item de definição ou à hierarquia anterior, prima **Q**/**↵**.

Predefinição: **XX**

AUDIO CONTROL	
SP SELECT	<b>OFF</b> / 5/4/ 6 × 9/6/ OEM: Seleciona segundo o tamanho dos altifalantes (5 polegadas ou 4 polegadas, 6×9 polegadas ou 6 polegadas) ou altifalantes OEM para um desempenho ótimo.
DISPLAY	
EASY MENU	<b>ON</b> : A iluminação do visor e dos botões muda para a cor branca ao selecionar [FUNCTION]. ; <b>OFF</b> : A iluminação do visor e dos botões permanece como a cor de [COLOR SELECT]. (↔ 9)
TUNER SETTING	
PRESET TYPE	<b>NORMAL</b> : Memoriza uma estação para cada botão predefinido em cada banda (FM1/ FM2/ FM3/ MW/ LW). ; <b>MIX</b> : Memoriza uma estação para cada botão predefinido independentemente da banda selecionada.

SYSTEM	
KEY BEEP	<b>ON</b> : Ativa o som de pressão de tecla. ; <b>OFF</b> : Desativa.
SOURCE SELECT	
BUILT-IN AUX	<b>ON</b> : Ativa AUX na seleção de fonte. ; <b>OFF</b> : Desativa. (↔ 8)
RUSSIAN SET	Seleciona o idioma de visualização para o menu [FUNCTION] e a informação de etiqueta (nome de pasta, nome de ficheiro, título de canção, nome de artista, nome de álbum) se aplicável. <b>OFF</b> : O idioma de visualização é o inglês. ; <b>BKJ</b> : O idioma de visualização é o russo.
P-OFF WAIT	Aplicável somente quando o modo de demonstração está desativado. Define a duração de desligamento automático do aparelho (no modo de espera) para economizar a energia da bateria. <b>20M</b> : 20 minutos ; <b>40M</b> : 40 minutos ; <b>60M</b> : 60 minutos ; <b>WAIT TIME</b> — — —: Cancela
CD READ	<b>1</b> : Distingue automaticamente entre disco de ficheiros de áudio e CD de música. ; <b>2</b> : Força a leitura como um CD de música. Nenhum som pode ser ouvido quando um disco de ficheiros de áudio é lido.
F/W UPDATE	
UPDATE SYSTEM	
F/W UP xx.xx	<b>YES</b> : Inicia a atualização do firmware. ; <b>NO</b> : Cancela (a atualização não é ativada). Para mais detalhes sobre como atualizar o firmware, consulte: <a href="http://www.kenwood.com/cs/ce/">www.kenwood.com/cs/ce/</a>

### Silenciamento ao receber uma chamada telefónica

Conecte o fio MUTE ao seu telefone utilizando um acessório de telefone comercial. (↔ 13)

Ao receber uma chamada, aparece "CALL". (O sistema de áudio entra em pausa.)

- Para continuar a escutar o sistema de áudio durante uma chamada, prima **⏻** SRC. "CALL" desaparece o sistema de áudio retoma.

"CALL" desaparecerá quando a chamada terminar. (O sistema de áudio volta a soar.)

# RÁDIO

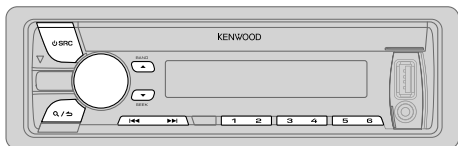

## Procura de uma estação

- 1 Prima **SRC** para selecionar TUNER.
- 2 Prima **BAND** repetidamente para selecionar FM1/ FM2/ FM3/ MW (ou LW).
- 3 Prima **◀◀ / ▶▶** para procurar uma estação.
  - Para mudar o método de procura para **◀◀ / ▶▶**: Prima **▼ SEEK** repetidamente.  
AUTO1: Procura automática de uma estação.  
AUTO2: Busque uma estação predefinida.  
MANUAL: Procura manual de uma estação.
  - Para armazenar uma estação: Mantenha premido um dos botões numéricos (1 a 6).
  - Para selecionar uma estação armazenada: Prima um dos botões numéricos (1 a 6).

## Outras definições

- 1 Prima o botão de volume para entrar no modo [FUNCTION].
- 2 Gire o botão de volume para fazer uma seleção (consulte a seguinte tabela) e, em seguida, prima o botão.
- 3 Mantenha **Q / ↵** premido para sair.

Para voltar ao item de definição ou à hierarquia anterior, prima **Q / ↵**.

Predefinição: **XX**

## TUNER SETTING

<b>LOCAL SEEK</b>	<b>ON:</b> Procura somente estações FM com boa recepção. ; <b>OFF:</b> Cancela.
<b>AUTO MEMORY</b>	<b>YES:</b> Inicia automaticamente a memorização de 6 estações com boa recepção. ; <b>NO:</b> Cancela. (Selecionável somente se [NORMAL] for selecionado para [PRESET TYPE].) (→ 4)

<b>MONO SET</b>	<b>ON:</b> Melhora a recepção FM (mas o efeito estéreo pode ser perdido). ; <b>OFF:</b> Cancela.
<b>NEWS SET</b>	<b>ON:</b> O aparelho mudará temporariamente para Programa de Notícias, se disponível. ; <b>OFF:</b> Cancela.
<b>REGIONAL</b>	<b>ON:</b> Muda para outra estação somente na região específica com o controlo "AF". ; <b>OFF:</b> Cancela.
<b>AF SET</b>	<b>ON:</b> Procura automaticamente outra estação que esteja a transmitir o mesmo programa na mesma rede Radio Data System com uma melhor recepção quando a recepção atual não está boa. ; <b>OFF:</b> Cancela.
<b>TI</b>	<b>ON:</b> Permite que o aparelho mude temporariamente para Informação de tráfego. ; <b>OFF:</b> Cancela.
<b>PTY SEARCH</b>	Prima o botão de volume para entrar na seleção do idioma PTY. Rode o botão de volume para selecionar o idioma PTY ( <b>ENGLISH / FRENCH / GERMAN</b> ) e, em seguida, prima o botão. Selecione o tipo de programa disponível (consulte o seguinte) e, em seguida, prima <b>◀◀ / ▶▶</b> para iniciar.
<b>CLOCK</b>	
<b>TIME SYNC</b>	<b>ON:</b> Sincroniza a hora do aparelho com a hora da estação Radio Data System. ; <b>OFF:</b> Cancela.

- [LOCAL SEEK]/ [MONO SET]/ [NEWS SET]/ [REGIONAL]/ [AF SET]/ [TI]/ [PTY SEARCH] é selecionável apenas quando a banda é FM1/ FM2/ FM3.
- Tipo de programa disponível:  
**SPEECH: NEWS, AFFAIRS, INFO** (informação), **SPORT, EDUCATE, DRAMA, CULTURE, SCIENCE, VARIED, WEATHER, FINANCE, CHILDREN, SOCIAL, RELIGION, PHONE IN, TRAVEL, LEISURE, DOCUMENT**  
**MUSIC: POP M** (música), **ROCK M** (música), **EASY M** (música), **LIGHT M** (música), **CLASSICS, OTHER M** (música), **JAZZ, COUNTRY, NATION M** (música), **OLDIES, FOLK M** (música)
- O aparelho procurará o tipo de programa classificado em [SPEECH] ou [MUSIC] se selecionado.
- Se o volume for ajustado durante a recepção de informações sobre o tráfego, alarme ou noticiário, o volume ajustado será automaticamente memorizado. Isso será aplicado na próxima vez que a função de informações sobre o tráfego, alarme ou noticiário for ativada.

# CD / USB / iPod

## Inicie a leitura

A fonte muda automaticamente e a leitura começa.

### CD

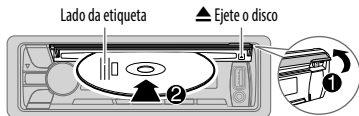

### USB

Terminal de entrada USB

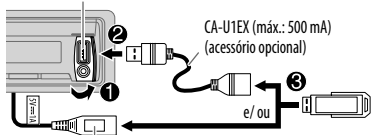

Cabo USB da parte posterior do aparelho

### iPod/iPhone

Terminal de entrada USB

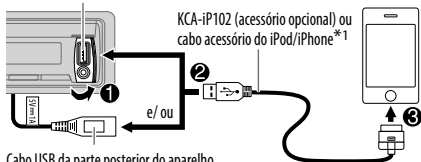

Cabo USB da parte posterior do aparelho

**Mantenha iPod premido para selecionar o modo de controlo enquanto a fonte selecionada for iPod.**

**MODE ON:** A partir do iPod\*2.

**MODE OFF:** A partir do aparelho.

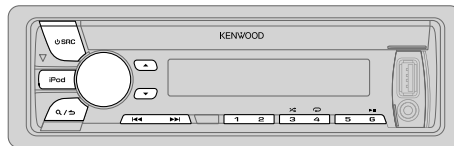

### Para

### Fazer isto

**Pausar ou retomar a leitura**

**Prima 6 ►||.**

**Selecionar uma faixa/ficheiro**

**Prima |◀◀ / ▶▶|.**

**Selecionar uma pasta \*3**

**Prima ▲ / ▼.**

**Retrocesso/avanço rápido**

**Mantenha |◀◀ / ▶▶| premido.**

**Função de repetição \*4**

**Prima 4 ↻ repetidamente.**

- CD de áudio: TRACK REPEAT, REPEAT OFF
- Ficheiro MP3/WMA/AAC/WAV ou iPod: FILE REPEAT, FOLDER REPEAT, REPEAT OFF
- Ficheiro KENWOOD Music Editor Light (KME Light)/KENWOOD Music Control (KMC) (► 10): FILE REPEAT, REPEAT OFF

**Leitura aleatória \*4**

**Prima 3 >◁ repetidamente.**

- CD de áudio: DISC RANDOM, RANDOM OFF
- Ficheiro MP3/WMA/AAC/WAV ou iPod ou ficheiro KME Light/ KMC: FOLDER RANDOM, RANDOM OFF

**Mantenha 3 >◁ premido para selecionar "ALL RANDOM". \*5**

\*1 Não deixe o cabo dentro do automóvel quando não estiver a utilizar.

\*2 Ainda pode realizar a leitura/pausa, salto de ficheiro, avanço rápido ou retrocesso de ficheiros a partir do aparelho.

\*3 Somente para ficheiros MP3/WMA/AAC/WAV. Isto não funciona para iPod.

\*4 **Para iPod:** Aplicável somente quando [MODE OFF] está selecionado.

\*5 **Para CD:** Somente para ficheiros MP3/WMA/AAC.

Se ligar o iPod/iPhone ao terminal de entrada USB do aparelho (enquanto escuta Tuneln Radio, Tuneln Radio Pro ou Aupeo), o aparelho emitirá o som desses apps.

### Selecionar uma faixa/ficheiro da lista

Para iPod: Aplicável somente quando [MODE OFF] está selecionado. (→ 6)

- 1 Prima **Q** / **↵**.
  - 2 Rode o botão de volume para fazer uma seleção e, em seguida, prima o botão.
    - Ficheiro MP3/WMA/AAC/WAV: Selecione a pasta desejada e, em seguida, um ficheiro.
    - iPod ou ficheiro KME Light/ KMC: Selecione o ficheiro desejado da lista (PLAYLISTS, ARTISTS, ALBUMS, SONGS, PODCASTS\*, GENRES, COMPOSERS\*).
- \* Só para iPod.
- Para voltar à pasta raiz (ou primeiro ficheiro), prima o botão numérico **5**.
  - Para voltar ao item de definição ou à hierarquia anterior, prima **Q** / **↵**.
  - Para cancelar, mantenha **Q** / **↵** premido.

Se tiver muitos ficheiros...

Pode procurar através deles rapidamente (no passo **2** acima) a uma proporção de procura de salto predefinida premindo **◀◀ / ▶▶**.

- Consulte "Defina a proporção de procura de salto".
- Manter **◀◀ / ▶▶** premido salta as canções à proporção máxima (10%) independentemente da definição feita.
- **Para USB:** Somente para ficheiros registados na base de dados criada com KME Light/ KMC.
- Não aplicável para CD de áudio.

### Selecionar uma canção pelo nome

Durante a escuta de iPod...

- 1 Prima **Q** / **↵**.
- 2 Gire o botão de volume para selecionar uma categoria e, em seguida, prima o botão.
- 3 Rode o botão do volume rapidamente para selecionar a procura de caracteres.
- 4 Rode o botão de volume para selecionar o carácter desejado.
- 5 Prima **◀◀ / ▶▶** para mover para a posição de entrada.
 

Pode introduzir até 3 caracteres.
- 6 Prima o botão de volume para iniciar a procura.
- 7 Rode o botão de volume para fazer uma seleção e, em seguida, prima o botão.
 

Repita o passo **7** até que o item desejado seja selecionado.

  - Para procurar um carácter diferente de A a Z e de 0 a 9, introduza somente "**\***".
  - Para voltar à hierarquia anterior, prima **Q** / **↵**.
  - Para voltar ao menu inicial, prima o botão numérico **5**.
  - Para cancelar, mantenha **Q** / **↵** premido.

### Defina a proporção de procura de salto

Enquanto escuta um iPod ou ficheiro KME Light/ KMC...

- 1 Prima o botão de volume para entrar no modo [FUNCTION].
- 2 Rode o botão de volume para selecionar [USB] e, em seguida, prima o botão.
- 3 Rode o botão de volume para selecionar [SKIP SEARCH] e, em seguida, prima o botão.
- 4 Rode o botão de volume para fazer uma seleção e, em seguida, prima o botão.
 

0,5% (predefinição)/ 1%/ 5%/ 10%: Proporção de procura de salto sobre o total de ficheiros.
- 5 Mantenha **Q** / **↵** premido para sair.

### Mude a unidade USB

Quando um smartphone (armazenamento de massa) estiver ligado ao terminal de entrada USB, pode selecionar a sua memória interna ou memória externa (como um cartão SD) para reproduzir as canções armazenadas. Também pode selecionar a unidade desejada para leitura quando um dispositivo com unidades múltiplas estiver ligado.

Prima o botão numérico **5** repetidamente para selecionar a unidade desejada.

(ou)

- 1 Prima o botão de volume para entrar no modo [FUNCTION].
- 2 Rode o botão de volume para selecionar [USB] e, em seguida, prima o botão.
- 3 Rode o botão de volume para selecionar [MUSIC DRIVE] e, em seguida, prima o botão.
- 4 Prima o botão de volume para selecionar [DRIVE CHANGE].

A unidade seguinte é automaticamente selecionada.

Repita os passos de **1** a **4** para selecionar as unidades seguintes.

Itens selecionáveis: [DRIVE 1] a [DRIVE 5]

# AUX

## Preparação:

Selecione [ON] para [BUILT-IN AUX]. (→ 4)

### Comece a escutar

- 1 Conecte um leitor de áudio portátil (disponível comercialmente).

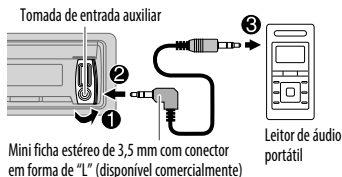

- 2 Prima **SRC** para selecionar AUX.
- 3 Ligue o leitor de áudio portátil e inicie a leitura.

### Defina o nome do componente AUX

Enquanto escuta um leitor de áudio portátil ligado ao aparelho...

- 1 Prima o botão de volume para entrar no modo [FUNCTION].
- 2 Rode o botão de volume para selecionar [SYSTEM] e, em seguida, prima o botão.
- 3 Rode o botão de volume para selecionar [AUX NAME SET] e, em seguida, prima o botão.
- 4 Rode o botão de volume para fazer uma seleção e, em seguida, prima o botão. AUX (predefinição)/ DVD/ PORTABLE/ GAME/ VIDEO/ TV
- 5 Mantenha **Q/↵** premido para sair.

# DEFINIÇÕES DE ÁUDIO

Durante a escuta de qualquer fonte...

- 1 Prima o botão de volume para entrar no modo [FUNCTION].
- 2 Rode o botão de volume para selecionar [AUDIO CONTROL] e, em seguida, prima o botão.
- 3 Gire o botão de volume para fazer uma seleção (consulte a seguinte tabela) e, em seguida, prima o botão.  
Repita o passo 3 até que o item desejado seja selecionado ou ativado.
- 4 Mantenha **Q/↵** premido para sair.

Para voltar ao item de definição ou à hierarquia anterior, prima **Q/↵**.

Predefinição: **XX**

<b>SUB-W LEVEL</b>	<b>-15 a +15 (0)</b>	Ajusta o nível de saída do subwoofer.
<b>BASS LEVEL</b>	<b>-8 a +8 (+6)</b>	
<b>MID LEVEL</b>	<b>-8 a +8 (+5)</b>	Ajusta o nível a memorizar para cada fonte. (Antes de fazer um ajuste, selecione a fonte que deseja ajustar.)
<b>TRE LEVEL</b>	<b>-8 a +8 (0)</b>	
<b>EQ PRO</b>		
<b>BASS ADJUST</b>	<b>BASS CTR FRQ</b>	<b>60/ 80/ 100/ 200HZ:</b> Seleciona a frequência central.
	<b>BASS LEVEL</b>	<b>-8 a +8 (+6):</b> Ajusta o nível.
	<b>BASS Q FACTOR</b>	<b>1.00/ 1.25/ 1.50/ 2.00:</b> Ajusta o fator de qualidade.
	<b>BASS EXTEND</b>	<b>ON:</b> Ativa os graves expandidos.; <b>OFF:</b> Cancela.
<b>MID ADJUST</b>	<b>MID CTR FRQ</b>	<b>0.5/ 1.0/ 1.5/ 2.5KHZ:</b> Seleciona a frequência central.
	<b>MID LEVEL</b>	<b>-8 a +8 (+5):</b> Ajusta o nível.
	<b>MID Q FACTOR</b>	<b>0.75/ 1.00/ 1.25:</b> Ajusta o fator de qualidade.
<b>TRE ADJUST</b>	<b>TRE CTR FRQ</b>	<b>10.0/ 12.5/ 15.0/ 17.5KHZ:</b> Seleciona a frequência central.
	<b>TRE LEVEL</b>	<b>-8 a +8 (0):</b> Ajusta o nível.
<b>PRESET EQ</b>	<b>DRIVE EQ/ TOP40/ POWERFUL/ ROCK/ POPS/ EASY/ JAZZ/ NATURAL/ USER:</b> Seleciona um equalizador predefinido adequado ao gênero musical. (Selecione [USER] para utilizar as definições personalizadas dos graves, médios e agudos.) [DRIVE EQ] é um equalizador predefinido que reduz o ruído da estrada.	
<b>BASS BOOST</b>	<b>LEVEL1/ LEVEL2/ LEVEL3:</b>	Seleciona o nível de reforço dos graves preferido.; <b>OFF:</b> Cancela.
<b>LOUDNESS</b>	<b>LEVEL1/ LEVEL2:</b>	Seleciona o seu reforço preferido das frequências baixas e altas para produzir um som equilibrado com um nível de volume baixo.; <b>OFF:</b> Cancela.



## DEFINIÇÕES DE ÁUDIO

<b>SUBWOOFER SET</b>	<b>ON:</b> Ativa a saída do subwoofer.; <b>OFF:</b> Cancela.
<b>LPF SUBWOOFER</b>	<b>THROUGH:</b> Todos os sinais são enviados para o subwoofer.; <b>85HZ/ 120HZ/ 160HZ:</b> Os sinais de áudio com frequências inferiores a 85 Hz/ 120 Hz/ 160 Hz são enviados ao subwoofer.
<b>SUB-W PHASE</b>	<b>REVERSE (180°)/ NORMAL (0°):</b> Seleciona a fase da saída do subwoofer de acordo com a saída dos altifalantes para um desempenho ótimo. (Selecionável apenas se uma definição diferente de <b>[THROUGH]</b> estiver selecionada para <b>[LPF SUBWOOFER].</b> )
<b>HPF</b>	<b>THROUGH:</b> Todos os sinais são enviados aos altifalantes.; <b>100HZ/ 120HZ/ 150HZ:</b> Os sinais de áudio com frequências mais altas do que 100 Hz/ 120 Hz/ 150 Hz são enviados aos altifalantes.
<b>FADER</b>	<b>R15 a F15 (0):</b> Ajusta o balanço de saída dos altifalantes frontais e traseiros.
<b>BALANCE</b>	<b>L15 a R15 (0):</b> Ajusta o balanço de saída dos altifalantes esquerdos e direitos.
<b>VOLUME OFFSET</b> (Predefinição: 0)	<b>-8 a +8 (para AUX); -8 a 0 (para outras fontes):</b> Define o nível de ajuste do volume de cada fonte. (Selecione a fonte que deseja ajustar antes de efetuar o ajuste.)
<b>SOUND RECNRSTR</b> (Reconstrução do som)	<b>ON:</b> Cria um som realístico compensando os componentes de alta frequência e restaurando o tempo de subida da forma de onda que são perdidos na compressão de dados de áudio.; <b>OFF:</b> Cancela.

**[SUB-W LEVEL]/ [LPF SUBWOOFER]/ [SUB-W PHASE]** só é selecionável se **[SUBWOOFER SET]** estiver definido para **[ON]**.

## DEFINIÇÕES DO VISOR

- 1 Prima o botão de volume para entrar no modo **[FUNCTION]**.
- 2 Rode o botão de volume para selecionar **[DISPLAY]** e, em seguida, prima o botão.
- 3 Gire o botão de volume para fazer uma seleção (consulte a seguinte tabela) e, em seguida, prima o botão.  
Repita o passo 3 até que o item desejado seja selecionado ou ativado.
- 4 Mantenha **Q/↵** premido para sair.

Para voltar ao item de definição ou à hierarquia anterior, prima **Q/↵**.

Predefinição: **XX**

<b>COLOR SELECT</b>	<b>VARIABLE SCAN/ COLOR 01 — COLOR 24/ USER:</b> Seleciona a sua cor preferida para a iluminação das teclas e do ecrã.  Pode criar sua própria cor (quando <b>[COLOR 01]</b> — <b>[COLOR 24]</b> ou <b>[USER]</b> for selecionado). A cor criada pode ser selecionada ao selecionar <b>[USER]</b> . <b>1</b> Mantenha premido o botão de volume para entrar no ajuste detalhado de cor. <b>2</b> Prima <b>◀◀ / ▶▶</b> para selecionar a cor ( <b>R/ G/ B</b> ) para ajustar. <b>3</b> Rode o botão de volume para ajustar o nível ( <b>0 — 9</b> ) e, em seguida, prima o botão.
<b>DIMMER</b>	<b>ON:</b> Escurece a iluminação do ecrã e dos botões.; <b>OFF:</b> Ilumina de acordo com as definições <b>[BRIGHTNESS]</b> .
<b>BRIGHTNESS</b>	<b>0 — 31:</b> Seleciona o seu nível de brilho preferido para a iluminação do ecrã e dos botões.
<b>TEXT SCROLL</b>	<b>AUTO/ ONCE:</b> Seleciona se é para deslocar automaticamente a informação no visor, ou deslocar uma só vez.; <b>OFF:</b> Cancela.

## MAIS INFORMAÇÕES

### Geral

- Este aparelho só pode efetuar a leitura dos seguintes CDs:



- Para as informações detalhadas e notas sobre os ficheiros de áudio que podem ser lidos, consulte o manual no seguinte website: [www.kenwood.com/cs/ce/audofile/](http://www.kenwood.com/cs/ce/audofile/)

### Ficheiros legíveis

- Ficheiros de áudio legíveis: MP3 (.mp3), WMA (.wma), AAC (.m4a)
- Mídias de disco legíveis: CD-R/CD-RW/CD-ROM
- Formatos de ficheiro de disco legíveis: ISO 9660 nível 1/2, Joliet, nome longo de ficheiro.
- Sistema de ficheiros de dispositivo USB legível: FAT12, FAT16, FAT32

Mesmo que os ficheiros de áudio satisfaçam as normas listadas acima, a leitura pode não ser possível dependendo dos tipos ou condições do suporte ou dispositivo.

### Discos não legíveis

- Discos que não são redondos.
- Discos com coloração na superfície de gravação ou discos que estão sujos.
- Discos Graváveis/Regraváveis que não foram finalizados.
- CD de 8 cm. Tentar inserir utilizando um adaptador pode causar um mau funcionamento.

## MAIS INFORMAÇÕES

### Sobre dispositivos USB

- Este aparelho pode efetuar a leitura de ficheiros MP3/WMA/AAC/WAV armazenados num dispositivo de classe de armazenamento em massa USB.
- Não é possível conectar um dispositivo USB através de um concentrador USB.
- Conexão dum cabo cujo comprimento total seja mais longo que 5 m pode resultar numa leitura anormal.
- Este aparelho não reconhece um dispositivo USB com uma voltagem diferente de 5 V e com mais do que 1 A.

### Sobre KENWOOD Music Editor Light e KENWOOD Music Control

- Este aparelho suporta a aplicação de KENWOOD Music Editor Light para PC e a aplicação KENWOOD Music Control para Android™.
- Ao efetuar a leitura de ficheiros de áudio com dados de canção adicionados com KENWOOD Music Editor Light ou KENWOOD Music Control, pode procurar ficheiros de áudio por Género, Artista, Álbum, Lista de leitura e Canção.
- KENWOOD Music Editor Light e KENWOOD Music Control estão disponíveis no seguinte website:  
[www.kenwood.com/cs/ce/](http://www.kenwood.com/cs/ce/)

### Sobre iPod/iPhone

Made for

- iPod touch (1st, 2nd, 3rd, 4th e 5th generation)
- iPod classic
- iPod nano (3rd, 4th, 5th, 6th e 7th generation)
- iPhone, iPhone 3G, 3GS, 4, 4S, 5
- Para a lista de compatibilidade e versões de software mais recentes de iPhone/iPod, veja o seguinte:  
[www.kenwood.com/cs/ce/ipod](http://www.kenwood.com/cs/ce/ipod)
- Não é possível operar o iPod se "KENWOOD" ou "📶" estiver visualizado no iPod.

## DETEÇÃO E SOLUÇÃO DE PROBLEMAS

Sintoma	Solução
O som não pode ser ouvido.	<ul style="list-style-type: none"><li>Ajuste o volume para o nível ideal.</li><li>Verifique os cabos e conexões.</li></ul>
"PROTECT" aparece e nenhuma operação pode ser realizada.	Certifique-se de que os terminais dos fios dos altifalantes estão adequadamente isolados e, em seguida, reinicie o aparelho. Se isso não resolver o problema, consulte o seu centro de serviço mais próximo.
<ul style="list-style-type: none"><li>O som não pode ser ouvido.</li><li>O aparelho não é ligado.</li><li>A informação que aparece no visor está incorreta.</li></ul>	Limpe os conectores. (➔ 2)
O aparelho não funciona de todo.	Reinicie o aparelho. (➔ 3)
<ul style="list-style-type: none"><li>A recepção do rádio está má.</li><li>Um ruído estático é produzido ao escutar rádio.</li></ul>	<ul style="list-style-type: none"><li>Verifique a conexão da antena.</li><li>Puxe a antena até o fim.</li></ul>
"NA FILE" aparece.	Certifique-se de que o disco contém ficheiros de áudio suportados. (➔ 9)
"NO DISC" aparece.	Insira um disco legível na abertura de carregamento.
"TOC ERROR" aparece.	Certifique-se de que o disco está limpo e adequadamente inserido.
"PLEASE EJECT" aparece.	Reinicie o aparelho. Se isso não resolver o problema, consulte o seu centro de serviço mais próximo.
O disco não é ejetado.	Mantenha ▲ premido para ejetar o disco forçosamente. Tenha o cuidado para evitar que o disco caia ao ser ejetado. Se isso não resolver o problema, reinicie o aparelho. (➔ 3)

Sintoma	Solução
"READ ERROR" aparece.	Copie os ficheiros e pastas para o dispositivo USB de novo. Se isso não resolver o problema, reinicie o dispositivo USB ou utilize outro dispositivo USB.
"NO DEVICE" aparece.	Conecte um dispositivo USB, e mude novamente a fonte para USB.
"COPY PRO" aparece.	Está a ser lido um ficheiro protegido contra cópia.
"NA DEVICE" aparece.	Conecte um dispositivo USB suportado e, em seguida, verifique as conexões.
"NO MUSIC" aparece.	Conecte um dispositivo USB que contenha ficheiros de áudio legíveis.
"iPod ERROR" aparece.	<ul style="list-style-type: none"><li>Volte a conectar o iPod.</li><li>Reinicialize o iPod.</li></ul>
É gerado um ruído.	Salte para outra faixa ou mude o disco.
As faixas não são lidas pela ordem esperada.	A ordem de leitura é determinada no momento em que os ficheiros são guardados.
"READING" está a piscar.	Não utilize demasiados níveis hierárquicos ou pastas.
A indicação de tempo de leitura decorrido não é correta.	É causado pelo modo como as faixas são gravadas.
Os caracteres não são representados corretamente (por exemplo, o nome do álbum).	Este aparelho só pode visualizar letras maiúsculas, números e um número limitado de símbolos. Letras cirílicas maiúsculas também podem ser visualizadas se [RUSSIAN SET] estiver definido para [BKJ]. (➔ 4)

# ESPECIFICAÇÕES

Sujeito a modificações sem aviso prévio.

Sintonizador	FM	Gama de frequência	87,5 MHz — 108,0 MHz (espaço de 50 kHz)
		Sensibilidade útil (S/N = 26 dB)	0,71 $\mu$ V/75 $\Omega$
		Sensibilidade de repouso (DIN S/N = 46 dB)	2,0 $\mu$ V/75 $\Omega$
		Resposta de frequência ( $\pm 3$ dB)	30 Hz — 15 kHz
		Relação sinal/ruído (MONO)	64 dB
		Separação de estéreo (1 kHz)	40 dB
	MW	Gama de frequência	531 kHz — 1 611 kHz (espaço de 9 kHz)
	Sensibilidade útil (S/N = 20 dB)	28,2 $\mu$ V	
LW	Gama de frequência	153 kHz — 279 kHz (espaço de 9 kHz)	
		Sensibilidade útil (S/N = 20 dB)	50 $\mu$ V
Leitor de CD	Díodo laser	GaAIs	
	Filtro digital (D/A)	8 Sobreamostragem óctupla	
	Velocidade de rotação	500 rpm — 200 rpm (CLV)	
	Modulação e vibração	Abaixo do limite mensurável	
	Resposta de frequência ( $\pm 1$ dB)	20 Hz — 20 kHz	
	Distorção harmónica total (1 kHz)	0,01 %	
	Relação sinal/ruído (1 kHz)	105 dB	
	Gama dinâmica	90 dB	
	Separação de canais	85 dB	
	Descodificador MP3	Em conformidade com MPEG-1/2 Audio Layer-3	
Descodificação WMA	Em conformidade com Windows Media Audio		
Descodificador AAC	AAC-LC ficheiros ".m4a"		

USB	Padrão USB	USB 1.1, USB 2.0 (Velocidade Máxima)		
	Sistema de ficheiros	FAT12/ 16/ 32		
	Corrente de consumo máxima	CC 5 V $\pm$ 1 A		
	Descodificador MP3	Em conformidade com MPEG-1/2 Audio Layer-3		
	Descodificação WMA	Em conformidade com Windows Media Audio		
	Descodificador AAC	AAC-LC ficheiros ".m4a"		
Descodificação WAV	PCM Linear			
Áudio	Potência máxima de saída	50 W $\times$ 4		
	Potência de saída (DIN 45324, +B = 14,4V)	30 W $\times$ 4		
	Impedância do altifalante	4 $\Omega$ — 8 $\Omega$		
	Ação de tonalidade	Graves	200 Hz $\pm$ 8 dB	
		Médios	2,5 kHz $\pm$ 8 dB	
		Agudos	12,5 kHz $\pm$ 8 dB	
	Nível de preout/Carga (CD)	2 500 mV/10 k $\Omega$		
Impedância de preout	$\leq$ 600 $\Omega$			
Auxiliar	Resposta de frequência ( $\pm 3$ dB)	20 Hz — 20 kHz		
	Voltagem máxima de entrada	1 200 mV		
	Impedância de entrada	30 k $\Omega$		
Geral	Voltagem de funcionamento	14,4 V (10,5 V a 16 V permissível)		
	Consumo máximo de corrente	10 A		
	Intervalo da temperatura de funcionamento	0°C — +40°C		
	Dimensões da instalação (L $\times$ A $\times$ P)	182 mm $\times$ 53 mm $\times$ 159 mm		
	Peso	1,2 kg		

## ▲ Aviso

- Este aparelho só pode ser utilizado com um fornecimento de energia de CC de 12 V, com terra negativa.
- Desconecte o terminal negativo da bateria antes de efetuar as conexões e montagem.
- Não conecte o fio da bateria (amarelo) e o fio da ignição (vermelho) ao chassis do automóvel ou fio terra (preto) para prevenir um curto-circuito.
- Isole os fios não conectados com fita de vinil para prevenir um curto-circuito.
- Certifique-se de aterrar este aparelho ao chassis do automóvel de novo após a instalação.

## ▲ Cuidado

- Para o propósito de segurança, encarregue as ligações e a montagem a profissionais. Consulte o revendedor de áudio para automóveis.
- Instale este aparelho na consola do seu automóvel. Não toque nas partes de metal deste aparelho durante e logo após a utilização do aparelho. As partes de metal, tal como o dissipador de calor e a caixa ficam muito quentes.
- Não conecte os fios  $\ominus$  dos altifalantes ao chassis do automóvel ou fio terra (preto), nem os conecte em paralelo.
- Monte o aparelho num ângulo inferior a 30°.
- Se a cablagem do seu automóvel não tiver um terminal de ignição, ligue o fio de ignição (vermelho) ao terminal na caixa de fusíveis do automóvel que forneça uma energia de CC de 12 V e que seja ligado e desligado pela chave de ignição.
- Depois que o aparelho tiver sido instalado, verifique se as lâmpadas de stop, os pisca-piscas, os limpa-para-brisas, etc. do automóvel estão funcionando corretamente.
- Se o fusível queimar-se, primeiro certifique-se de que os fios não estão em contato com o chassis do automóvel e, em seguida, substitua o fusível por um novo com a mesma capacidade.

## Processo básico

- Retire a chave do interruptor de ignição e, em seguida, desconecte o terminal  $\ominus$  da bateria do automóvel.
- Conecte os fios adequadamente. Consulte a seção de conexão da cablagem. (→ 13)
- Instale o aparelho no seu automóvel. Consulte a seção de instalação do aparelho (montagem no tablier).
- Conecte o terminal  $\ominus$  da bateria do automóvel.
- Reinicie o aparelho. (→ 3)

## Instalação do aparelho (montagem no tablier)

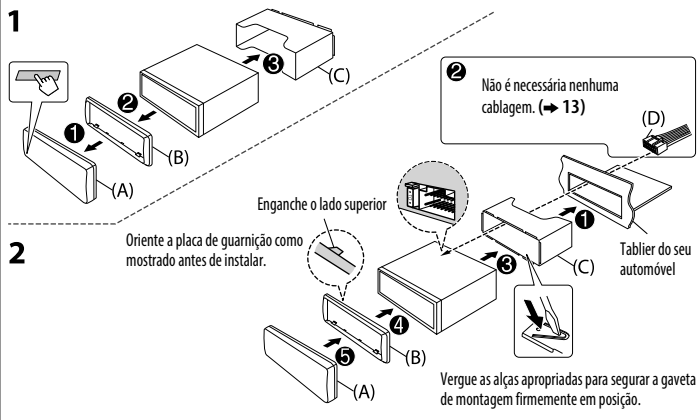

## Como retirar o aparelho

- Destaque o painel frontal.
- Ajuste o pino pegador nas chaves de extração nos orifícios em ambos lados da placa de guarnição e, em seguida, puxe-o.
- Insira as chaves de extração profundamente nas aberturas em cada lado e, em seguida, siga as setas mostradas à direita.

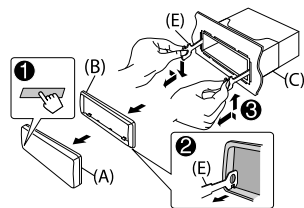

## Conexão da cablagem

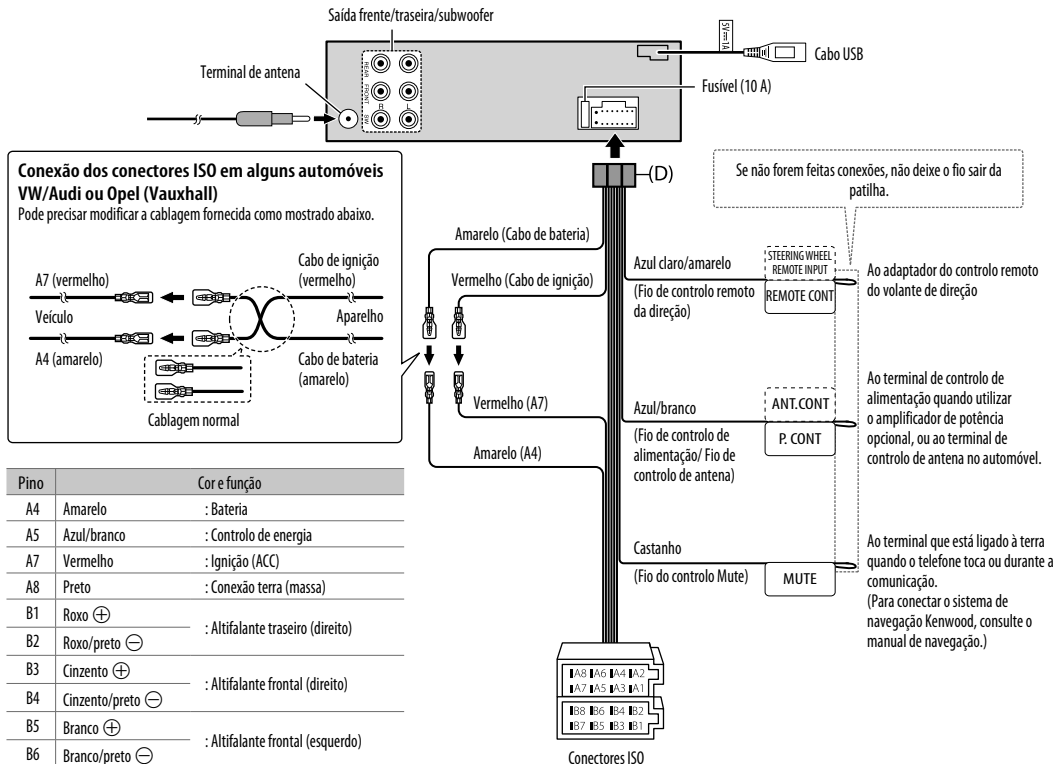

## Lista de peças para instalação

### (A) Painel frontal

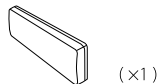

### (B) Placa de guarnição

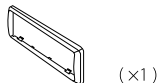

### (C) Gaveta para montagem

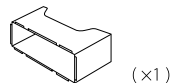

### (D) Cablagem

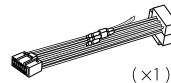

### (E) Chave de extração



- “Made for iPod,” and “Made for iPhone” mean that an electronic accessory has been designed to connect specifically to iPod, or iPhone, respectively, and has been certified by the developer to meet Apple performance standards. Apple is not responsible for the operation of this device or its compliance with safety and regulatory standards. Please note that the use of this accessory with iPod or iPhone may affect wireless performance.
- iPhone, iPod, iPod classic, iPod nano, and iPod touch are trademarks of Apple Inc., registered in the U.S. and other countries.
- Lightning is a trademark of Apple Inc.
- The “AAC” logo is a trademark of Dolby Laboratories.
- Android is trademark of Google Inc.