

KENWOOD

DDX6015BTR
DDX4015DAB
DDX4015BT

DDX4015BTR
DDX3015
DDX3015R

MONITOR CON RECEPTOR DE DVD
MANUAL DE INSTRUCCIONES

JVCKENWOOD Corporation



CONTENIDO

ANTES DEL USO	2	BLUETOOTH (Sólo para DDX6015BTR/	
Cómo repositonar su unidad.....	3	DDX4015DAB/DDX4015BT/DDX4015BTR)	30
CONFIGURACIONES INICIALES	4	AJUSTES	38
CONCEPTOS BÁSICOS	6	Ajustes del sonido.....	38
Nombres y funciones de los componentes.....	6	Ajuste para reproducción de vídeo	39
Operaciones comunes.....	7	Cambiar el diseño de la pantalla	41
Operaciones comunes en la pantalla.....	9	Personalización de la pantalla <TOP MENU>	42
Selección de la fuente de reproducción	10	Personalización de los ajustes del sistema.....	42
DISCOS	11	Ajustar las opciones de menú	44
USB	15	CONTROL REMOTO	47
iPod/iPhone	16	CONEXIÓN/INSTALACIÓN	49
APPS	19	REFERENCIAS	54
SINTONIZADOR	20	Mantenimiento	54
RADIO DIGITAL (DAB)		Más información.....	54
(Sólo para DDX4015DAB)	23	Lista de mensajes de error	58
OTROS COMPONENTES EXTERNOS	27	Localización y solución de problemas.....	58
Uso de reproductores de audio/vídeo		Especificaciones.....	61
externos—AV-IN.....	27		
Uso de la cámara de retrovisión.....	28		
Uso de la unidad de navegación externa (Sólo			
para DDX4015DAB/DDX4015BT/DDX3015)	29		

Cómo leer este manual:

- Las ilustraciones de la unidad DDX4015BT se utilizan, principalmente, como explicaciones. Las visualizaciones y paneles mostrados en este manual son ejemplos utilizados para ofrecer una explicación clara de las operaciones. Por este motivo, pueden ser diferentes de las visualizaciones o paneles reales.
- En este manual las operaciones se explican utilizando principalmente los botones del panel del monitor y del panel táctil. Para las operaciones con el control remoto (KNA-RCDV331: vendido separadamente), consulte la página 47.
- < > indica las diversas pantallas/menús/operaciones/ajustes que aparecen en el panel táctil.
- [] indica los botones del panel táctil.
- **Idioma para las indicaciones:** En este manual, se utilizan indicaciones en inglés para las explicaciones. Puede seleccionar el idioma de indicación desde <Setup>. (Página 45)
- Encontrará la información actualizada (el Manual de instrucciones más reciente, las actualizaciones del sistema, las nuevas funciones, etc.) en <<http://www.kenwood.com/cs/ce/>>.

ANTES DEL USO

IMPORTANTE

Antes de utilizar el producto y para garantizar su uso correcto, lea completamente este manual. En especial, lea y acate las ADVERTENCIAS y PRECAUCIONES incluidas en este manual. Guarde el manual en un lugar seguro y accesible para futuras consultas.

⚠ ADVERTENCIAS: (Para evitar daños y accidentes)

- NO instale ningún receptor o tienda ningún cable en una ubicación donde;
 - puede obstaculizar las maniobras del volante de dirección y de la palanca de cambios.
 - puede obstaculizar la operación de los dispositivos de seguridad, como por ejemplo, bolsas de aire.
 - donde pueda obstruir la visibilidad.
- NO opere la unidad mientras maneja. Si es necesario operar la unidad mientras maneja, asegúrese de mirar atentamente en todas las direcciones.
- El conductor no debe mirar el monitor mientras conduce.

La marca para los productos que utilizan láser



Esta etiqueta está colocada en el chasis/caja e indica que el componente funciona con rayos láser de Clase 1. Esto significa que el aparato utiliza rayos láser considerados como de clase débil. No existe el peligro de que este aparato emita al exterior una radiación peligrosa.

ANTES DEL USO

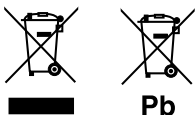

Información acerca de la eliminación de equipos eléctricos, electrónicos y baterías al final de su vida útil (aplicable a los países que hayan adoptado sistemas independientes de recogida de residuos)

Los productos y las pilas con el símbolo (cubo de basura tachado) no podrán ser desechados como residuos domésticos.

Las pilas y los equipos eléctricos y electrónicos usados se deben reciclar en instalaciones que gestionen tales elementos y residuos.

Póngase en contacto con la autoridad local para obtener detalles acerca de una planta de reciclaje cercana.

Un reciclaje y tratamiento de residuos correcto ayudará a conservar los recursos a la vez que evitará efectos perjudiciales para nuestra salud y el medio ambiente.

Nota: El símbolo "Pb", debajo del símbolo de las pilas, indica que esta pila contiene plomo.

Para DDX3015/DDX3015R



Declaración de conformidad con respecto a la Directiva EMC 2004/108/CE

Declaración de conformidad con respecto a la Directiva RoHS 2011/65/EU

Fabricante:

JVC KENWOOD Corporation

3-12 Moriya-cho, Kanagawa-ku, Yokohama-shi,
Kanagawa, 221-0022, Japan

Representante en la UE:

JVKENWOOD NEDERLAND B.V.

Amsterdamseweg 37, 1422 AC UITHOORN, The
Netherlands

⚠ Precauciones sobre el monitor:

- El monitor incorporado a esta unidad ha sido fabricado con tecnología de alta precisión, pero puede contener algunos puntos inefectivos. Estos es inevitable y no es ningún signo de anomalía.
- No exponga el monitor a la luz directa del sol.
- No opere el panel táctil utilizando un bolígrafo o una herramienta similar puntiaguda.
Toque los botones del panel táctil directamente con su dedo (sáquese el guante, si lo tiene puesto).
- Cuando la temperatura sea muy baja o muy alta...
 - Ocurren cambios químicos en el interior, produciendo un mal funcionamiento.
 - Puede suceder que las imágenes no aparezcan claramente o que se muevan con lentitud. En tales entornos, puede suceder que las imágenes no estén sincronizadas con el sonido, o que la calidad del sonido se deteriore.

Para fines de seguridad...

- No eleve demasiado el nivel de volumen, ya que bloqueará los sonidos exteriores dificultando la conducción pudiendo provocar también, pérdida de audición.
- Detenga el automóvil antes de efectuar cualquier operación complicada.

Temperatura dentro del automóvil...

Si ha dejado el automóvil estacionado durante largo tiempo en un sitio cálido o frío, no opere la unidad hasta que se normalice la temperatura del habitáculo.

❑ Cómo reposicionar su unidad

Si la unidad no funciona correctamente, pulse el botón de reinicialización.

DDX6015BTR



DDX4015DAB/DDX4015BT/DDX4015BTR/ DDX3015/DDX3015R



CONFIGURACIONES INICIALES

Configuración inicial

La pantalla de ajuste inicial aparece al encender la unidad por primera vez o al reinicializar la unidad.

- También puede cambiar los ajustes en la pantalla **<Setup>**. (Página 44)

1 DDX6015BTR

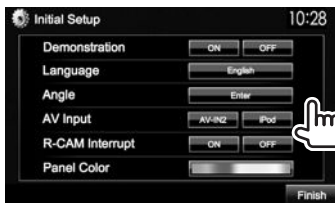

DDX4015DAB/DDX4015BT/DDX4015BTR/ DDX3015/DDX3015R

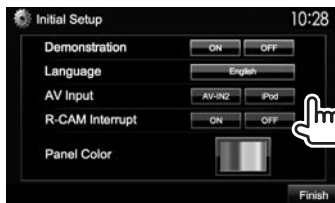

<Demonstration> Active o desactive la demostración en pantalla. (Página 45)

<Language> Selecciona el idioma utilizado para la información en pantalla.

- Defina **<GUI Language>** para que se visualicen los botones de operación y las opciones de menú en el idioma seleccionado (**[Local]**: seleccionado inicialmente) o inglés (**[English]**).

<Angle>* Ajuste el ángulo del panel. (Página 8)

<AV Input> Selecciona el componente externo conectado al terminal de entrada iPod/Audio Video que desee reproducir. (Página 45)

<R-CAM Interrupt> Selecciona [ON] al conectar la cámara de retrovisión. (Página 28)

<Panel Color> Selecciona el color de los botones en el panel del monitor. (Página 41)

2 Finalice el procedimiento.



Se visualiza la pantalla **<TOP MENU>**.

- * Sólo para DDX6015BTR.

Ajuste de la función de seguridad

Registrar el código de seguridad

Puede introducir un código de seguridad para proteger su receptor contra el robo.

1 Visualice la pantalla **<TOP MENU>**. En la pantalla de control de fuente:



2 Visualice la pantalla de ajuste **<System>**.

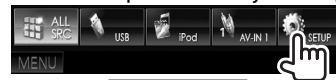

- Pulse [V] repetidas veces para cambiar la página de la pantalla del menú **<System>**.

3 Visualice la pantalla **<Security Code Set>**.



- Para cancelar el código de seguridad registrado, realice los pasos 1 y 2 y pulse [CLR] en **<Security Code>**.

CONFIGURACIONES INICIALES

- 4 Ingrese un número de 4 dígitos (①), después, confirme la entrada (②).



- Pulse **[Clear]** para borrar la última entrada.
- Pulse **[Cancel]** para cancelar la configuración.

- 5 Repita el paso 4 para confirmar su código de seguridad.

- Deberá introducir el código de seguridad al reinicializar la unidad o al desconectarla de la batería. Introduzca el código de seguridad correcto y, a continuación, pulse **[Enter]**.

Activar la función de seguridad

Es posible activar la función de seguridad para proteger su sistema de receptor contra el robo.

- 1 Visualice la pantalla de ajuste **<System>**. En la pantalla **<TOP MENU>**:



- Pulse **[V]** repetidas veces para cambiar la página de la pantalla del menú **<System>**.



El indicador de seguridad destella en el panel del monitor cuando se desconecta el encendido del vehículo.

Para desactivar la función de seguridad:

Seleccione **[OFF]** para **<SI>**.

Ajustes del reloj

- 1 Visualice la pantalla **<TOP MENU>**. En la pantalla de control de fuente:



- 2 Visualice la pantalla **<Setup>**.

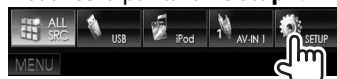

- 3 Visualice la pantalla **<Clock>**.

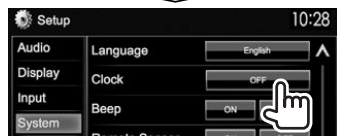

- 4 Ponga el reloj en hora.

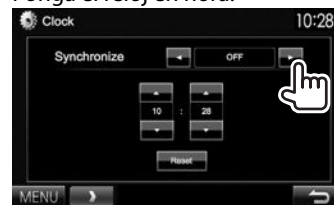

<NAV>*1

Sincroniza la hora del reloj con la de la unidad de navegación conectada.

<Radio Data System>*2

Sincroniza la hora del reloj con la del sistema de radiodifusión de datos FM.

<DAB>*3

Sincroniza la hora del reloj con la de la radio digital (DAB).

<OFF>

El reloj se ajusta manualmente. (Véase abajo.)

Cuando se selecciona **<OFF>**:

Ajuste la hora (①) y después los minutos (②).

- Pulse **[Reset]** para ajustar los minutos a "00".

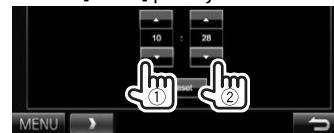

- 5 Finalice el procedimiento.



*1 Sólo para DDX4015DAB/DDX4015BT/DDX3015. Aparece sólo cuando se ha conectado la unidad de navegación.

*2 Sólo para DDX6015BTR/DDX4015BT/DDX4015BTR/DDX3015/DDX3015R.

*3 Sólo para DDX4015DAB.

CONCEPTOS BÁSICOS

Nombres y funciones de los componentes

⚠ Precaución sobre el ajuste de volumen:
Los dispositivos digitales producen muy poco ruido al compararse con otras fuentes. Baje el volumen antes de reproducir estas fuentes digitales para evitar daños en los altavoces resultantes de un repentino aumento del nivel de salida.

DDX6015BTR

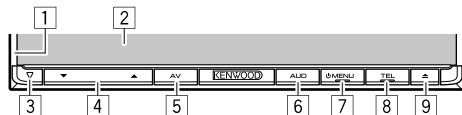

- 1 Panel del monitor*
- 2 Pantalla (panel táctil)
- 3 Botón de reinicialización/indicador de potencia/indicador de seguridad
 - Reinicializa la unidad. (Página 3)
 - Se enciende mientras la unidad está encendida.
 - Destella cuando se activa la función de seguridad. (Página 5)
- 4 Botón Volumen ▼/▲
Ajusta el volumen de audio. (Página 7)
- 5 Botón AV/V.OFF
 - Visualiza la pantalla de la fuente actual. (Pulsar)
 - Las funciones que se pueden realizar con el botón pulsado varían según el ajuste de <AV Key Long Press>. (Página 46)
- 6 Botón AUD
Visualiza la pantalla <Equalizer>. (Pulsar) (Página 38)

- 7 Botón MENU
 - Visualiza la pantalla <TOP MENU>. (Pulsar) (Página 9)
 - Enciende la unidad. (Pulsar) (Página 7)
 - Desconecta la alimentación. (Sostener) (Página 7)
- 8 Botón TEL/VOICE
 - Visualiza la pantalla <Hands Free>. (Pulsar) (Página 33)
 - Activa la marcación por voz. (Sostener) (Página 35)
- 9 Botón (expulsión)
 - Se expulsa el disco (el panel del monitor se inclina completamente). (Página 11)
 - Abre/cierra el panel del monitor.

* Puede cambiar el color de los botones en el panel del monitor. (Página 41)

DDX4015DAB/DDX4015BT/DDX4015BTR/ DDX3015/DDX3015R

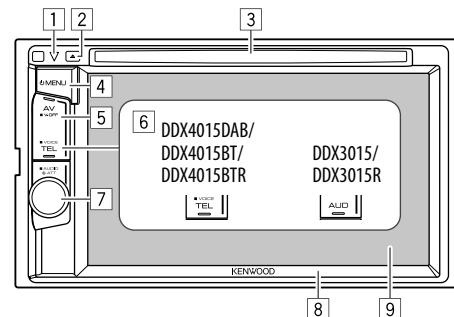

- 1 Botón de reinicialización/indicador de potencia/indicador de seguridad
 - Reinicializa la unidad. (Página 3)
 - Se enciende mientras la unidad está encendida.
 - Destella cuando se activa la función de seguridad. (Página 5)
- 2 Botón (expulsión)
Efectúa la expulsión del disco. (Página 11)
- 3 Ranura de carga
- 4 Botón MENU
 - Visualiza la pantalla <TOP MENU>. (Pulsar) (Página 9)
 - Enciende la unidad. (Pulsar) (Página 7)
 - Desconecta la alimentación. (Sostener) (Página 7)
- 5 Botón AV/V.OFF
 - Visualiza la pantalla de la fuente actual. (Pulsar)
 - Las funciones que se pueden realizar con el botón pulsado varían según el ajuste de <AV Key Long Press>. (Página 46)

CONCEPTOS BÁSICOS

6 Para DDX4015DAB/DDX4015BT/DDX4015BTR: Botón TEL/VOICE

- Visualiza la pantalla <Hands Free>. (Pulsar) (Página 33)
- Activa la marcación por voz. (Sostener) (Página 35)

Para DDX3015/DDX3015R: Botón AUD
Visualiza la pantalla <Equalizer>. (Pulsar)
(Página 38)

7 Para DDX4015DAB/DDX4015BT/DDX4015BTR: Perilla Volume/ATT/AUDIO

- Atenua el sonido. (Pulsar) (Véase la columna de la derecha.)
- Ajusta el volumen de audio. (Girar) (Véase la columna de la derecha.)
- Visualiza la pantalla <Equalizer>. (Sostener) (Página 38)

Para DDX3015/DDX3015R: Perilla Volume/ATT
• Atenua el sonido. (Pulsar) (Véase la columna de la derecha.)- Ajusta el volumen de audio. (Girar) (Véase la columna de la derecha.)

8 Panel del monitor*

9 Pantalla (panel táctil)

* Puede cambiar el color de los botones en el panel del monitor.
(Página 41)

Operaciones comunes

Conexión de la alimentación

DDX6015BTR



DDX4015DAB/DDX4015BT/
DDX4015BTR/DDX3015/
DDX3015R

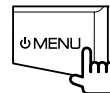

Apagado de la unidad

DDX6015BTR

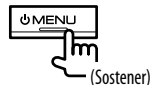

(Sostener)

DDX4015DAB/DDX4015BT/
DDX4015BTR/DDX3015/
DDX3015R

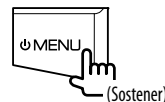

(Sostener)

Ajuste del volumen

Para ajustar el volumen (00 a 35)
DDX6015BTR

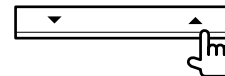

Pulse ▲ para aumentar, y pulse ▼ para disminuir.
• Mantenga pulsado el botón para aumentar/
disminuir continuamente el volumen.

DDX4015DAB/DDX4015BT/
DDX4015BTR/DDX3015/
DDX3015R

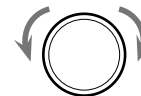

Gire hacia la derecha para aumentar, y hacia la izquierda para disminuir.

Para atenuar el sonido (sólo para DDX4015DAB/
DDX4015BT/DDX4015BTR/DDX3015/DDX3015R)



El indicador ATT se enciende.

Para cancelar la atenuación: Pulse nuevamente el mismo botón.

CONCEPTOS BÁSICOS

❑ Ajuste del ángulo del panel (sólo para DDX6015BTR)

- 1 Visualice la pantalla **<Angle Adjust>**.
En la pantalla **<TOP MENU>**:
 - Pulse [V] repetidas veces para cambiar la página de la pantalla del menú **<Display>**.

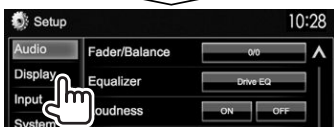

- 2 Seleccione un ángulo (0 – 6).



- Para definir la posición actual como la posición de apagado, seleccione **[Memory]** para **<Off Position>**.

❑ Poner la unidad en espera

- 1 Visualice todas las opciones de **<TOP MENU>**.
En la pantalla **<TOP MENU>**:

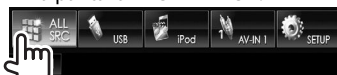

- 2

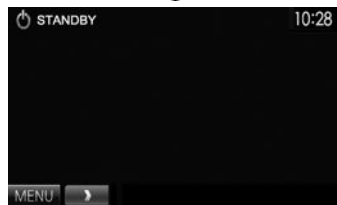

❑ Apagado de la pantalla

- Esta operación funciona solo cuando **<AV Key Long Press>** está ajustado a **[V-OFF]**.
(Página 46)

DDX6015BTR

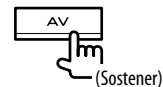

DDX4015DAB/DDX4015BT/ DDX4015BTR/DDX3015/ DDX3015R



- Para activar la pantalla:** Pulse  MENU en el panel del monitor, o toque la pantalla.

CONCEPTOS BÁSICOS

Operaciones comunes en la pantalla

Descripciones comunes de la pantalla

Puede visualizar otras pantallas en cualquier momento, para cambiar la fuente, mostrar la información, modificar los ajustes, etc.

Pantalla de control de fuente

Realiza las operaciones de reproducción de la fuente.

- Los botones de funcionamiento varían según la fuente seleccionada.

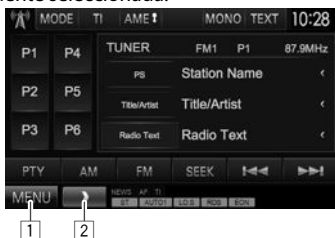

Botones de operación comunes:

- Visualiza la pantalla <TOP MENU>. (Véase la columna derecha.)
 - <TOP MENU> también se visualiza pulsando el botón de MENU en el panel del monitor.
- Muestra/oculta los botones de atajo. (Página 10)

Pantalla <TOP MENU>

Visualiza la pantalla de control de fuente y la pantalla de ajustes.

- Puede personalizar las opciones a visualizar en la pantalla <TOP MENU>. (Página 42)



Botones de operación comunes:

- Cambia la fuente de reproducción. (Página 10)
- Visualiza todos las fuentes y elementos de reproducción. (Página 10)
- Visualiza la pantalla <Setup>. (Véase abajo.)

Pantalla <Setup>

Cambia los ajustes detallados. (Página 44)



Botones de operación comunes:

- Selecciona la categoría de menú.
- Visualiza la pantalla <TOP MENU>.
- Cambia la página.
- Vuelve a la pantalla anterior.

Operaciones de la pantalla táctil

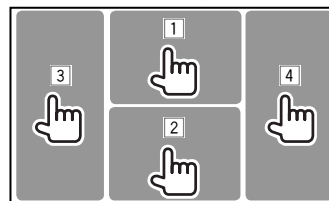

- Visualiza el menú de control de video mientras se reproduce un video.



- Visualiza la pantalla de control de fuente mientras se reproduce un video.

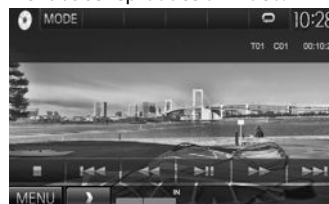

- Los botones de operación desaparecen cuando toca la pantalla o tras un período de inactividad de unos 5 segundos.
- Vuelve al capítulo/pista anterior.*
 - Vuelve al capítulo/pista siguiente.*

* No disponible para video desde un componente externo.

CONCEPTOS BÁSICOS

Selección de la fuente de reproducción

En la pantalla <TOP MENU>:

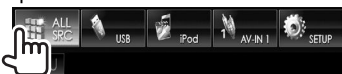

- [NAV]*1 Visualiza la pantalla de navegación cuando se conecta una unidad de navegación. (Página 29)
- [DISC] Se reproduce un disco. (Página 11)
- [TUNER] Cambia a la transmisión de radio convencional. (Página 20)
- [DAB]*2 Cambia a la transmisión de audio digital (DAB). (Página 23)
- [iPod] Se reproduce un iPod/iPhone. (Página 16)
- [USB] Se reproducen los archivos de un dispositivo USB. (Página 15)
- [Bluetooth]*3 Se reproduce un reproductor de audio Bluetooth. (Página 37)
- [APPs]*4 Cambia a la pantalla de la App del iPod touch/iPhone conectado. (Página 19)

- [TEL]*3 Visualiza la pantalla <Hands Free>. (Página 33)
- [AV-IN1]*5 Cambia al componente externo conectado al terminal de entrada Audio Video. (Página 27)
- [AV-IN]*4 *6 o [AV-IN2] Cambia al componente externo conectado al terminal de entrada iPod/Audio Video. (Página 27)

- *1 Sólo para DDX4015DAB/DDX4015BT/DDX3015. Cuando no hay ninguna unidad de navegación conectada, aparece "No Navigation".
- *2 Sólo para DDX4015DAB.
- *3 Sólo para DDX6015BTR/DDX4015DAB/DDX4015BT/DDX4015BTR.
- *4 Seleccione un ajuste de entrada apropiado en <AV Input>. (Página 45)
- *5 Sólo para DDX4015DAB/DDX4015BT/DDX3015.
- *6 Sólo para DDX6015BTR/DDX4015BTR/DDX3015R.

Selección de la fuente de reproducción en la pantalla <TOP MENU>



- Puede cambiar las opciones (excepto [SETUP]) a visualizar en la pantalla <TOP MENU>. (Página 42)

Uso de los botones de atajo

Mientras visualiza la pantalla de control de fuente o la pantalla <Setup>, puede utilizar los botones de atajo para ir a los elementos de la pantalla <TOP MENU> que se indican a continuación.



Para visualizar los botones de atajo



En la pantalla de control de fuente:



En la pantalla <Setup>:



- Si presiona [▶◀] mientras está visualizada la pantalla de navegación, aparece la pantalla de control de fuente.

Para ocultar los botones de atajo: Pulse [◀].

DISCOS

Reproducción de un disco

- Si el disco no dispone de un menú de disco, todas las pistas del mismo serán reproducidas repetidamente hasta que usted cambie la fuente o expulse el disco.
- Para obtener información sobre los tipos de discos/tipos de archivos reproducibles, consulte la página 55.

❑ Inserción del disco

Inserte un disco con el lado de la etiqueta hacia arriba.

DDX6015BTR

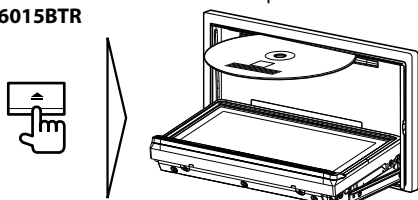

**DDX4015DAB/
DDX4015BT/
DDX4015BTR/
DDX3015/
DDX3015R**

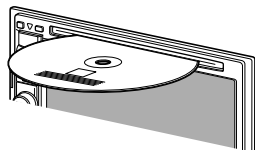

La fuente cambia a “DISC” y se inicia la reproducción.

- Cuando hay un disco insertado, se enciende el indicador IN.
- Si aparece “⊘” en la pantalla, significa que la unidad no puede aceptar la operación intentada.
 - En algunos casos, puede suceder que no se acepte la operación aunque no se visualice “⊘”.
 - Cuando se reproduce un disco codificado multicanal, las señales multicanal se convierten en estéreo.

❑ Expulsión del disco

DDX6015BTR



**DDX4015DAB/DDX4015BT/
DDX4015BTR/DDX3015/DDX3015R**



- Al extraer un disco, hágalo horizontalmente.
- Puede expulsar un disco cuando reproduce otra fuente AV.
- Si no saca el disco expulsado en el lapso de 15 segundos, será reinsertado automáticamente en la ranura de carga para protegerlo contra el polvo.

Cierre del panel del monitor (sólo para DDX6015BTR)

Después de sacar el disco, pulse ▲ en el panel del monitor. El panel del monitor se cierra.

Operaciones de reproducción

Toque el área mostrada en la ilustración cuando no hayan botones de funcionamiento visualizados en la pantalla.

- Para cambiar los ajustes de reproducción de vídeo, consulte la página 39.

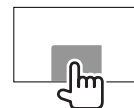

❑ Indicaciones y botones en la pantalla de control de fuente

Para reproducción de vídeo



Información sobre reproducción

- La información que se visualiza en la pantalla difiere dependiendo del tipo de disco/archivo que se está reproduciendo.

- 1 Tipo de medios
- 2 Información acerca de la opción de reproducción actual (Nº de título/Nº de capítulo/Nº de carpeta/Nº de archivo/Nº de pista)
- 3 Tiempo de reproducción
- 4 Modo de reproducción (Página 14)
- 5 Tipo de archivo
- 6 Indicador IN

DISCOS

Botones de operación

- Los botones en pantalla y las operaciones disponibles difieren dependiendo del tipo de disco/archivo que se está reproduciendo.

[MODE] Cambia los ajustes de reproducción del disco en la pantalla **<DISC Mode>**. (Página 14)

[] [+] Selecciona una carpeta.

[X] [O] Selecciona el modo de reproducción. (Página 14)

[Q] Visualiza la lista de carpetas/pistas. (Véase la columna de la derecha.)

[■] Pare la reproducción.

[▶ ||] Inicia/pausa la reproducción.

[◀◀] [▶▶]

- Selección el capítulo/pista. (Pulsar)
- Búsqueda hacia atrás/adelante. (Sostener)

[◀◀] [▶▶]

- Búsqueda hacia atrás/adelante durante la reproducción.
- Reproduce en cámara lenta durante la pausa.

[MENU] Visualiza la pantalla **<TOP MENU>**.

Para reproducción de audio

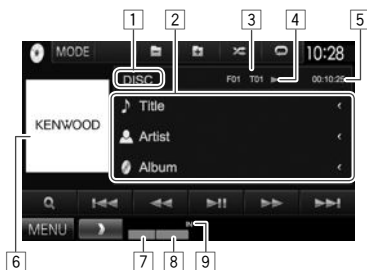

Información sobre reproducción

- La información que se visualiza en la pantalla difiere dependiendo del tipo de disco/archivo que se está reproduciendo.

- Tipo de medios
- Información de la pista/archivo
 - Si no se muestra todo el texto por completo, pulse [**<**] para desplazar el texto.
- Información acerca de la opción de reproducción actual (Nº de carpeta/Nº de archivo/Nº de pista)
- Estado de reproducción
- Tiempo de reproducción
- Jacket picture (se muestra durante la reproducción, si el archivo cuenta con datos de etiqueta que incluyan una imagen de la funda (Jacket picture))
- Modo de reproducción (Página 14)
- Tipo de archivo
- Indicador IN

Botones de operación

- Los botones en pantalla y las operaciones disponibles difieren dependiendo del tipo de disco/archivo que se está reproduciendo.

[MODE] Cambia los ajustes de reproducción del disco en la pantalla **<DISC Mode>**. (Página 14)

[] [+] Selecciona una carpeta.

[X] [O] Selecciona el modo de reproducción. (Página 14)

[Q] Visualiza la lista de carpetas/pistas. (Véase la columna derecha.)

[▶ ||] Inicia/pausa la reproducción.

[◀◀] [▶▶] Selecciona una pista.

[◀◀] [▶▶] Búsqueda hacia atrás/adelante.

[MENU] Visualiza la pantalla **<TOP MENU>**.

Selección de un carpeta/pista de la lista

1



2 Seleccione la carpeta (1) y, a continuación, el elemento en la carpeta seleccionada (2).

- Repita el procedimiento hasta seleccionar la pista deseada.
- Si desea reproducir todas las pistas de la carpeta, pulse [**>**] a la derecha de la carpeta deseada.



- Puede cambiar la página para visualizar más elementos, pulsando [**▲**]/[**▼**].
- Pulse [**⏪**] para volver a la carpeta raíz.
- Pulse [**⏩**] para volver a la capa superior.

DISCOS

Operaciones del menú de vídeo

La pantalla de menú de vídeo se puede visualizar durante la reproducción de vídeo.

- Los botones de operación desaparecen cuando toca la pantalla o tras un período de inactividad de unos 5 segundos.

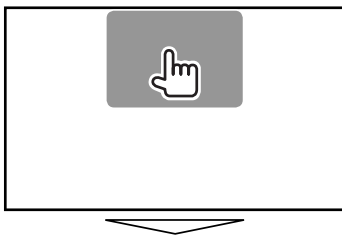

Para reproducción de vídeo excepto VCD

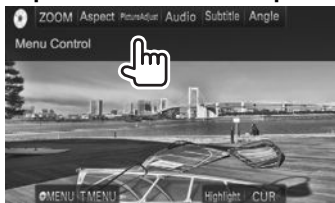

- Los botones en pantalla y las operaciones disponibles difieren dependiendo del tipo de disco/archivo que se está reproduciendo.

[ZOOM] Visualiza la pantalla de selección del tamaño de imagen. (Página 40)

[Aspect] Selecciona la relación de aspecto. (Página 40)

[Picture Adjust] Visualiza la pantalla de ajuste de imagen. (Página 39)

[Audio] Selecciona el tipo de audio.

[Subtitle] Selecciona el tipo de subtítulo.

[Angle] Seleccionar el ángulo de visión.

[MENU] Visualiza el menú de disco (DVD).

[T MENU] Visualiza el menú de disco (DVD).

[Highlight] Cambia al modo de menú de disco directo. Toque el elemento objetivo que desea seleccionar.

- Para restaurar la pantalla, pulse AV en el panel del monitor.

[CUR] Visualiza la pantalla de selección de menú/escena.

- **[▲] [▼] [◀] [▶]**: Selecciona una opción.
 - Para DivX®: **[◀] [▶]** salta aproximadamente 5 minutos hacia atrás o adelante.
- **[Enter]**: Confirma la selección.
- **[Return]**: Vuelve a la pantalla anterior.

Para VCD



[MENU] Visualiza el menú de disco.

[Direct] Muestra/oculta los botones de selección directa. (Véase abajo.)

[Audio] Selecciona el canal de audio (ST: estéreo, L: izquierda, R: derecha).

[Return] Visualiza la pantalla anterior o el menú.

[ZOOM] Visualiza la pantalla de selección del tamaño de imagen. (Página 40)

[Aspect] Selecciona la relación de aspecto. (Página 40)

[Picture Adjust] Visualiza la pantalla de ajuste de imagen. (Página 39)

- Para desactivar la función PBC, detenga la reproducción y, a continuación, utilice los botones de selección directa para seleccionar un número de pista.

Para seleccionar una pista directamente en VCD



- Si introduce un número incorrecto, pulse **[Direct/CLR]** para borrar la última entrada.

DISCOS

❑ Selección del modo de reproducción



- [X] Selecciona el modo aleatorio de reproducción.
- [O] Selecciona el modo repetición de reproducción.

- Los modos de reproducción disponibles difieren dependiendo del tipo de disco/archivo que se está reproduciendo.
- No puede activar el modo de repetición y el modo aleatorio al mismo tiempo.
- Cada vez que pulsa el botón, el modo de reproducción cambia. (El indicador correspondiente se enciende.)
 - Los elementos disponibles difieren dependiendo del tipo de disco/archivo que se está reproduciendo.

C-REP	Repite el capítulo actual.
T-REP	Repite el título actual.
REP	Repite la pista actual.
FO-REP	Repite todas las pistas de la carpeta actual.
FO-RDM	Reproduce aleatoriamente todas las pistas de la carpeta actual y luego las pistas de las siguientes carpetas.
RDM	Reproduce aleatoriamente todas las pistas.

Para cancelar la reproducción repetida/aleatoria:
Pulse repetidamente el botón hasta que desaparezca el indicador.

Ajustes de la reproducción de discos

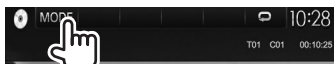

❑ Opciones de ajuste

- Los elementos disponibles que se muestran en la pantalla <DISC Mode> difieren dependiendo del tipo de disco/archivo que se está reproduciendo.

<Menu Language>	Selecciona el idioma inicial del menú de disco. (Inicial: English) (Página 57)
<Audio Language>	Selecciona el idioma de audio inicial. (Inicial: English) (Página 57)
<Subtitle Language>	Selecciona el idioma inicial de subtítulos o desactiva los subtítulos (Off). (Inicial: English) (Página 57)
<Down Mix>	<p>Cuando se reproduce un disco multicanal, este ajuste afecta a las señales reproducidas a través de los altavoces delanteros y/o traseros.</p> <ul style="list-style-type: none"> • Dolby Surround: Selecciónelo para disfrutar del sonido envolvente multicanal conectando un amplificador compatible con Dolby Surround. • Stereo (Inicial): Normalmente seleccione este ajuste.

<Dynamic Range Control>

Es posible cambiar el rango dinámico mientras se reproduce un software Dolby Digital.

- **Wide:** Selecciónelo para disfrutar de un sonido potente a bajos niveles de volumen con su rango dinámico total.
- **Normal:** Selecciónelo para reducir ligeramente el rango dinámico.
- **Dialog** (Inicial): Selecciónelo para reproducir los diálogos de la película con mayor claridad.

<Screen Ratio>

Seleccione el tipo de monitor para ver la imagen en pantalla ancha en el monitor externo.

16:9
(Inicial) **4:3 LB** **4:3 PS**



<File Types>*

Seleccione el tipo de archivo reproducido cuando el disco contenga diferentes tipos de archivos.

- **Audio:** Reproduce archivos de audio.
- **Still Image:** Reproduce archivos de imagen.
- **Video:** Reproduce archivos de vídeo.
- **Audio&Video** (Inicial): Reproduce archivos de audio y archivos de vídeo.

* Para los tipos de archivos reproducibles, consulte la página 55. Si el disco no contiene ningún archivo del tipo seleccionado, los archivos existentes se reproducen en el orden siguiente: audio, vídeo, luego imagen fija.

USB

Conexión de un dispositivo USB

Puede conectar a la unidad, un dispositivo de clase de almacenamiento masivo USB tal como una memoria USB, reproductor de audio digital, etc.

- Para obtener más información acerca de la conexión de los dispositivos USB, consulte la página 52.
- No es posible conectar un computador o un HDD (disco duro) portátil al terminal de entrada USB.
- Para la información sobre los tipos de archivos reproducibles y las notas sobre el uso de los dispositivos USB, consulte la página 56.

Cuando se conecta un dispositivo USB...

- La fuente cambia a "USB" y se inicia la reproducción.
- Todas las pistas del dispositivo USB se reproducirán repetidamente hasta que usted cambie la fuente.

Para desconectar un dispositivo USB con seguridad:

Pulse [▲] y, a continuación, desconecte el dispositivo USB después de que aparezca "No Device".

Operaciones de reproducción

Toque el área mostrada en la ilustración cuando no hayan botones de funcionamiento visualizados en la pantalla.

- Para cambiar los ajustes de reproducción de vídeo, consulte la página 39.

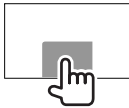

Indicaciones y botones en la pantalla de control de fuente



Información sobre reproducción

- La información que se visualiza en la pantalla difiere dependiendo del tipo de archivo que se está reproduciendo.

- 1 Información de la pista/archivo
 - Si no se muestra todo el texto por completo, pulse [←] para desplazar el texto.
- 2 Información acerca de la opción de reproducción actual (Nº de carpeta/Nº de archivo)
- 3 Estado de reproducción
- 4 Tiempo de reproducción
- 5 Jacket picture (se muestra durante la reproducción, si el archivo cuenta con datos de etiqueta que incluyan una imagen de la funda (Jacket picture))
- 6 Modo de reproducción (Véase la columna derecha.)
- 7 Tipo de archivo

Botones de operación

- Los botones en pantalla y las operaciones disponibles difieren dependiendo del tipo de archivo que se está reproduciendo.

- [MODE] Cambia los ajustes en la pantalla <USB Mode>. (Página 16)
- [▲] Desconecta el dispositivo USB con seguridad.
- [■] [■+] Selecciona una carpeta.
- [X] Selecciona el modo aleatorio de reproducción.*1*2
- **FO-RDM**: Reproduce aleatoriamente todas las pistas de la carpeta.
 - **RDM**: Reproduce aleatoriamente todas las pistas.
- [○] Selecciona el modo repetición de reproducción.*1*2
- **REP**: Repite la pista actual.
 - **FO-REP**: Se repiten todas las pistas de la carpeta actual.
- [Q] Visualiza la lista de carpetas/pistas. (Página 16)
- [▶||] Inicia/pausa la reproducción.
- [◀◀] [▶▶] Selecciona una pista.
- [◀◀] [▶▶] Búsqueda hacia atrás/adelante.
- [MENU] Visualiza la pantalla <TOP MENU>.

*1 Para cancelar el modo aleatorio o de repetición, pulse, repetidamente, el botón hasta que desaparezca el indicador.

*2 No puede activar el modo de repetición y el modo aleatorio al mismo tiempo.

USB

❑ Ajustes <USB Mode>

Ajuste <File Type>

- [Audio]** Reproduce archivos de audio.
[Still Image] Reproduce archivos de imagen.
[Video] Reproduce archivos de vídeo.
[Audio&Video] Reproduce archivos de audio y archivos de vídeo.

- Para los tipos de archivos reproducibles, consulte la página 56. Si el dispositivo USB no contiene ningún archivo del tipo seleccionado, los archivos existentes se reproducen en el orden siguiente: audio, vídeo, luego imagen fija.

Ajuste <Screen Ratio>

Seleccione el tipo de monitor para ver la imagen en pantalla ancha en el monitor externo.

[16:9] (Inicial)

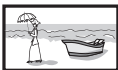

[4:3 LB]



[4:3 PS]



Ajuste <Drive Select>

Pulse **[Next]**. Cambia entre las fuentes de memoria interna y externa del dispositivo conectado (como un teléfono móvil).

❑ Selección de un carpeta/pista de la lista

1



2 Seleccione la carpeta (①) y, a continuación, el elemento en la carpeta seleccionada (②).

- Repita el procedimiento hasta seleccionar la pista deseada.
- Si desea reproducir todas las pistas de la carpeta, pulse **[▶]** a la derecha de la carpeta deseada.



- Puede cambiar la página para visualizar más elementos, pulsando **[▲]**/**[▼]**.
- Pulse **[⏪]** para volver a la carpeta raíz.
- Pulse **[⏴]** para volver a la capa superior.

iPod/iPhone

Preparativos

❑ Conexión del iPod/iPhone

- Para obtener más información acerca de la conexión del iPod/iPhone, consulte la página 52.
- Para obtener información acerca de los tipos de iPod/iPhone reproducibles, consulte la página 56.

Conecte su iPod/iPhone con el cable apropiado para su propósito.

- **Para escuchar la música:** Cable de audio USB para iPod/iPhone
 - Para iPod/iPhone excepto para iPod nano (7ª generación)/iPod touch (5ª generación)/iPhone 5S/iPhone 5C/iPhone 5: KCA-iP102 (accesorio opcional)
 - Para iPod nano (7ª generación)/iPod touch (5ª generación)/iPhone 5S/iPhone 5C/iPhone 5: KCA-iP103 (accesorio opcional)
- **Para ver vídeo y escuchar la música:** Cable USB audio y vídeo para iPod/iPhone—KCA-iP202 (accesorio opcional)
 - No es posible conectar iPod nano (7ª generación)/iPod touch (5ª generación)/iPhone 5S/iPhone 5C/iPhone 5 con KCA-iP202.

iPod/iPhone

❑ Selección de los ajustes de preferencias para reproducción del iPod/iPhone

Cuando la fuente es "iPod"...

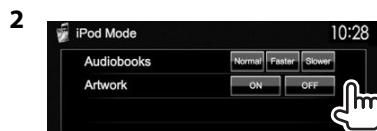
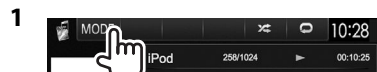

<Audiobooks> Seleccione la velocidad de los audio libros.

<Artwork> Muestra/oculta la ilustración del iPod.

❑ Configuración de <AV Input> para la reproducción de iPod/iPhone

Seleccione el ajuste de entrada adecuado para <AV Input> de acuerdo con el método de conexión del iPod/iPhone.

- El ajuste puede cambiarse solamente cuando se ha seleccionado [STANDBY] en <TOP MENU>. (Página 8)

- 1 Visualice la pantalla de ajuste <Input>. En la pantalla <TOP MENU>:

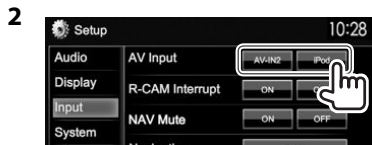

[AV-IN]^{*1} / [AV-IN2]^{*2} Selecciónelo cuando el iPod/iPhone está conectado mediante KCA-iP102 o KCA-iP103 (accesorio opcional).

[iPod] Selecciónelo cuando el iPod/iPhone está conectado mediante KCA-iP202 (accesorio opcional).

*1 Sólo para DDX6015BTR/DDX4015BTR/DDX3015R.

*2 Sólo para DDX4015DAB/DDX4015BT/DDX3015.

Operaciones de reproducción

Toque el área mostrada en la ilustración cuando no hayan botones de funcionamiento visualizados en la pantalla.

- Para cambiar los ajustes de reproducción de vídeo, consulte la página 39.

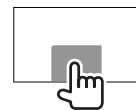

❑ Indicaciones y botones en la pantalla de control de fuente

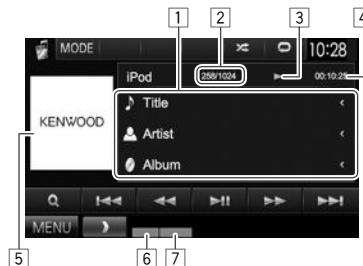

Información sobre reproducción

- 1 Información sobre la canción/vídeo
 - Si no se muestra todo el texto por completo, pulse [<] para desplazar el texto.
- 2 Nº de pista/Número total de pistas
- 3 Estado de reproducción
- 4 Tiempo de reproducción
- 5 Artwork (se muestra si el archivo contiene Artwork)
 - Para cambiar la visualización del artwork (material gráfico), consulte la columna de la izquierda.
- 6 Modo de reproducción (Página 18)
- 7 Tipo de archivo

iPod/iPhone

Botones de operación

[MODE] Cambia los ajustes de reproducción del iPod/iPhone en la pantalla <iPod Mode>. (Página 17)

[X] Selecciona el modo aleatorio de reproducción.*1

- **RDM:** Funciona de la misma forma que Reproducción aleatoria de canciones.
- **A-RDM:** Funciona de la misma forma que Reproducción aleatoria de álbumes.

[O] Selecciona el modo repetición de reproducción.

- **REP:** Funciona de la misma forma que Repetir una.
- **ALL REP:** Funciona de la misma forma que Repetir todo.

[Q] Visualiza la lista de archivos de audio/vídeo. (Véase la columna derecha.)

[▶||] Inicia/pausa la reproducción.

[◀◀] [▶▶] Selecciona un archivo de audio/vídeo.*2

[◀◀] [▶▶] Búsqueda hacia atrás/adelante.

[MENU] Visualiza la pantalla <TOP MENU>.

*1 Para cancelar el modo aleatorio, pulse repetidas veces el botón hasta que desaparezca el indicador.

*2 La reanudación de la reproducción no está disponible para los archivos de vídeo.

Selección de un archivo de audio/vídeo en el menú



2 Selecciona el menú (🎵): audio o (🎬) vídeo (①), una categoría (②) y, a continuación, la opción que desee (③).

- Seleccione la opción en la capa seleccionada hasta que comience la reproducción del archivo deseado.
- Si desea reproducir todos los elementos de la capa, pulse [▶] a la derecha del elemento deseado.

Menú Audio:

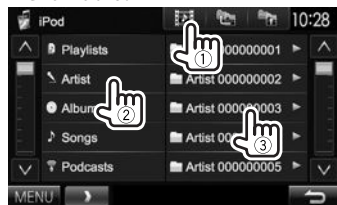

Menú Vídeo:

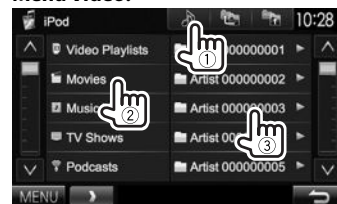

- Puede cambiar la página para visualizar más elementos, pulsando [▲]/[▼].
- Pulse [⏪] para volver a la carpeta raíz.
- Pulse [⏩] para volver a la capa superior.
- Las categorías disponibles difieren según el tipo de iPod/iPhone.

APPs

Puede utilizar una App del iPod touch/iPhone conectado en esta unidad.

- No es posible utilizar Apps con iPod touch (5ª generación)/iPhone 5S/iPhone 5C/iPhone 5.

Preparativos

- 1 Conecte el iPod touch/iPhone mediante el KCA-iP202. (Página 52)
- 2 Seleccione **[iPod]** para **<AV Input>**. (Página 17)

Uso de una aplicación

Cuando no se visualicen los botones de funcionamiento en la pantalla, tóquela para visualizarlos.

- Para cambiar los ajustes de reproducción de vídeo, consulte la página 39.

Operaciones de reproducción

- 1 Inicie la App en su iPod touch/iPhone.
- 2 Seleccione **"APPs"** como fuente. En la pantalla **<TOP MENU>**:

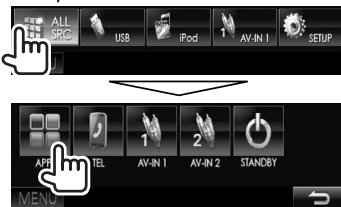

Botones de operación en la pantalla de control de fuente

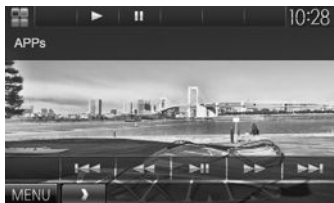

- [▶]** Inicia la reproducción.
- [||]** Pone la reproducción en pausa.
- [◀◀] [▶▶]** Selecciona un archivo de audio/vídeo.
- [▶||]** Inicia/pausa la reproducción.
- [◀◀] [▶▶]** Búsqueda hacia atrás/adelante.
- [MENU]** Visualiza la pantalla **<TOP MENU>**.

- Algunas funciones de las App se pueden controlar desde el panel táctil.
- Con algunas aplicaciones, como las de navegación, los botones de funcionamiento y la información no se visualizan. Puede desplazar el mapa y ejecutar otras operaciones en el panel táctil.
 - Si aparece "⊘" en la pantalla, significa que la unidad no puede aceptar la operación de toque que intentó realizar.
- También puede reproducir audio/vídeo utilizando iPod/iPhone en lugar de la unidad.

Cambio a la pantalla App mientras escucha otra fuente

- Esta operación funciona solo cuando **<AV Key Long Press>** está ajustado a **[APPs]**. (Página 46) **DDX6015BTR**

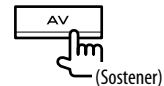

- DDX4015DAB/DDX4015BT/**
DDX4015BTR/DDX3015/
DDX3015R



SINTONIZADOR

Para escuchar la radio

Indicaciones y botones en la pantalla de control de fuente



Información de recepción del sintonizador

- 1 Banda
- 2 N° de preajuste
- 3 La frecuencia de emisora actualmente sintonizada
- 4 Indicador ST/MONO
 - El indicador ST se enciende al recibir una radiodifusión FM estéreo con una intensidad de señal suficientemente potente.
- 5 Indicador AF
- 6 Modo de búsqueda
- 7 Indicador LOS (Véase la columna de la derecha.)
- 8 Indicador RDS: Se ilumina cuando se recibe una emisora del Sistema de datos de radio.
- 9 Indicador EON: Se ilumina cuando una emisora del Sistema de datos de radio está enviando señales EON.
- 10 Información de texto
 - Si no se muestra todo el texto por completo, pulse [**<**] para desplazar el texto.
 - Pulse [**Radio Text**] para cambiar la información entre Radio Text, Radio Text Plus y código PTY.
- 11 Indicadores de recepción en espera

Botones de operación

- [P1] – [P6]
- Selecciona una emisora memorizada. (Pulsar)
 - Memoriza la emisora actual. (Sostener)
- [MODE]
- Cambia los ajustes de recepción del sintonizador en la pantalla <**TUNER Mode**>. (Véase la columna de la derecha y la página 22.)
- [TI]*
- Activa/desactiva el modo de recepción de espera de TI. (Página 21)
- [AME]
- Presintoniza emisoras automáticamente. (Página 21)
- [MONO]*
- Activa/desactiva el modo monoaural para mejorar la recepción de FM. (Se perderá el efecto estéreo.)
- El indicador MONO se enciende mientras está activado el modo monoaural.
- [TEXT]
- Cambia la información en pantalla. (Véase la columna derecha.)
- [PTY]*
- Ingresa al modo de búsqueda PTY. (Página 21)
- [AM]
- Selecciona la banda AM.
- [FM]
- Selecciona la banda FM.
→ FM1 → FM2 → FM3 →
- [SEEK]
- Cambia el modo de exploración.
- **AUTO1**: Búsqueda automática
 - **AUTO2**: Sintoniza las emisoras memorizadas una después de la otra.
 - **MANU**: Búsqueda Manual
- [<<<] [>>>]
- Busca una emisora.
- El método de búsqueda difiere según el modo de exploración seleccionado. (Véase más arriba.)
- [MENU]
- Visualiza la pantalla <**TOP MENU**>.

* Aparece sólo cuando se ha seleccionado FM como fuente.

Cambio de la información en pantalla



Se visualizan la lista de presintonizadas y el nombre de la emisora para el Sistema de datos de radio FM (con una señal PS entrante).

- Pulse de nuevo [**TEXT**] para que se visualice la información de texto para la emisora que se está recibiendo.

Para sintonizar sólo emisoras FM con señales fuertes—Exploración local

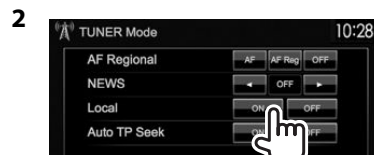

[ON] Seleccionelo para sintonizar solamente emisoras con una señal suficientemente fuerte. El indicador LOS se enciende.

[OFF] Desactiva la función.

SINTONIZADOR

Preajuste de emisoras

❑ Cómo almacenar emisoras en la memoria

Se pueden preajustar 6 emisoras para cada banda.

Preajuste automático—AME (Memoria automática)



Las emisoras locales con las señales más fuertes serán exploradas y almacenadas automáticamente.

Preajuste manual

- 1 Sintonice la emisora que desea preajustar. (Página 20)
- 2 Seleccione un número de preajuste.



La emisora seleccionada en el paso 1 ha sido almacenada.

❑ Selección de una emisora preajustada



Características del FM Radio Data System

❑ Búsqueda de programas del sistema de radiodifusión de datos FM—Búsqueda PTY

El código PTY le permite hacer búsquedas de los programas favoritos que se están transmitiendo.



- 1
- 2 Seleccione un código PTY.



- Puede cambiar la página para visualizar más elementos, pulsando [A]/[V].

Se inicia la búsqueda PTY.

Si hay una emisora que está difundiendo un programa que tenga el mismo código PTY que el seleccionado por usted, se sintonizará esa emisora.

- Aquí, los idiomas disponibles para el texto son sólo inglés/español/francés/alemán/holandés/portugués. Si se selecciona otro idioma en <Language> (Página 45), el idioma del texto se ajustará a inglés.

❑ Activación/desactivación de la recepción de espera de TI/News Espera de recepción de TI



La unidad cambiará a información de tráfico (TI), si está disponible. (El indicador TI se enciende en blanco.)

- Si el indicador TI se enciende en naranja, sintonice otra emisora que transmita señales de Radio Data System.

Para desactivar la recepción de espera de TI: Pulse [TI]. (El indicador TI se apaga.)

- El ajuste de volumen para la información sobre el tráfico se memoriza automáticamente. La próxima vez que la unidad cambie a información sobre el tráfico, el volumen se ajustará al nivel anterior.
- Para DDX4015DAB: La espera de recepción de TI también se puede activar o desactivar desde la pantalla de control de fuente “DAB”. (Página 25)

SINTONIZADOR

Espera de recepción de noticias

1



2



[00min] - Activa la espera de recepción de noticias (el indicador NEWS se ilumina).

Seleccione el tiempo durante el cual se va a deshabilitar la interrupción.

[OFF] Desactiva la función.

- El volumen ajustado durante la recepción de Noticias se memoriza automáticamente. La próxima vez que la unidad cambie a Noticias, el volumen se ajustará al nivel anterior.

Seguimiento del mismo programa— Recepción de seguimiento de redes de radio

Cuando conduce el automóvil en una zona donde la recepción de FM no sea satisfactoria, este receptor sintonizará automáticamente otra emisora del sistema de radiodifusión de datos FM de la misma red, que posiblemente esté transmitiendo el mismo programa con señales más potentes.

- La unidad se expide de fábrica con la Recepción de seguimiento de redes de radio activada.

Para cambiar el ajuste de Recepción de seguimiento de redes

1

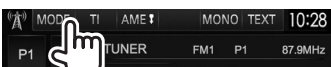

2



[AF] Cambia a otra emisora. El programa puede ser diferente del que se estaba recibiendo (el indicador AF se enciende).

[AF Reg] Cambia a otra emisora que está transmitiendo el mismo programa (el indicador AF se ilumina).

[OFF] Desactiva la función.

- El indicador RDS se enciende cuando se activa la Recepción de seguimiento de redes de radio y se encuentra una emisora del sistema de radiodifusión de datos FM.

Búsqueda automática de emisora TI— Auto TP Seek

Cuando la recepción de la emisora de información sobre tráfico es débil, la unidad busca automáticamente otra emisora con mejor recepción.

Para activar Auto TP Seek

1

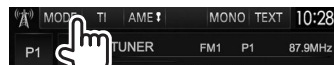

2

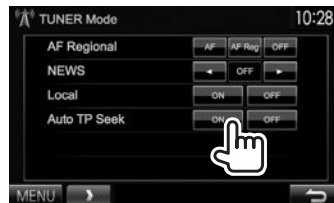

Para desactivar Auto TP Seek: Pulse **[OFF]**.

RADIO DIGITAL (DAB) (Sólo para DDX4015DAB)

Acerca de DAB (Radiodifusión de audio digital)

¿Qué es el sistema DAB?

El sistema DAB (Radiodifusión de audio digital) es uno de los sistemas de radiodifusión digital disponibles en la actualidad. Es capaz de proporcionar sonido de calidad digital sin ninguna interferencia molesta ni distorsión de la señal. Asimismo, puede proveer texto y datos. A diferencia de la radiodifusión FM, donde cada programa se trasmite en su propia frecuencia, el sistema DAB combina diversos programas (denominados “servicios”) para formar un “ensemble” (conjunto). El “componente primario” (emisora de radio principal) a veces viene acompañado de un “componente secundario” que puede contener programas adicionales u otra información.

Cómo escuchar radio digital

Indicaciones y botones en la pantalla de control de fuente



Información de recepción del sintonizador

- 1 N° de preajuste
- 2 N° de canal
- 3 Intensidad de la señal
- 4 Indicador TI
- 5 Modo de búsqueda
- 6 Indicador de recepción DAB
 - El indicador DAB se ilumina cuando se recibe una emisión DAB.
 - El indicador MC se ilumina cuando se recibe un componente de multidifusión DAB.
- 7 Indicador RDS: Se ilumina cuando se recibe una emisora del Sistema de datos de radio.
- 8 Información de texto
 - Si no se muestra todo el texto por completo, pulse [**<**] para desplazar el texto.
 - Pulse [**Now Playing**] para cambiar la información. Cada vez que pulsa el botón, la información y el botón cambian entre [**Audio Quality**], [**PTY**], [**Artists**], [**Title**], [**Now Playing**] y [**Next Program**].

Botones de operación

- [P1] – [P15] • Selecciona un servicio memorizado. (Pulsar)
• Memoriza el servicio actual. (Sostener)
- [P>] Visualiza otros números de presintonización.
- [MODE] Cambia los ajustes de recepción DAB en la pantalla <DAB Mode>. (Página 26)
- [TI] Activa/desactiva el modo de recepción de espera de TI. (Página 25)
- [DLS] Visualiza la pantalla de segmento de etiqueta dinámica (mensajes de texto enviados por la emisora).
- [TEXT] Cambia la información en pantalla. (Página 24)
- [Q] Visualiza la pantalla <List Type Select>. (Página 24)
- [PTY] Ingresa al modo de búsqueda PTY. (Página 25)
- [SEEK] Cambia el modo de exploración.
 - **AUTO1**: Búsqueda automática
 - **AUTO2**: Sintoniza los servicios memorizados uno tras otro.
 - **MANU**: Búsqueda Manual
- [|<<<|>>>|] Realiza la búsqueda de un ensemble, servicio y componente.
 - El método de búsqueda difiere según el modo de exploración seleccionado. (Véase más arriba.)
- [MENU] Visualiza la pantalla <TOP MENU>.

RADIO DIGITAL (DAB)

❑ Cambio de la información en pantalla



Se visualiza la lista de presintonías de las etiquetas de servicio.

- Pulse de nuevo **[TEXT]** para que se visualice la información de texto del servicio o componente que se está recibiendo.

❑ Selección de un servicio de la lista

1 Visualice la pantalla <List Type Select>.



2 Seleccione el tipo de lista.

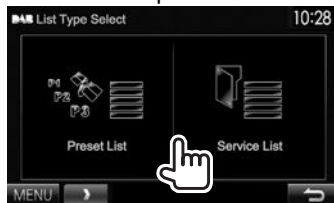

<Preset List> Selecciona a partir de la lista de presintonías.

- Para presintonizar los servicios, consulte la página 25.

<Service List> Selecciona a partir de los nombres de servicios (lista de servicios).

3 Seleccione un servicio de la lista. En <Preset List>



- Puede cambiar la página para visualizar más elementos, pulsando **[▲]/[▼]**.

En <Service List>



- Puede cambiar la página para visualizar más elementos, pulsando **[▲]/[▼]**.
- Pulse **[A-Z]** para la búsqueda de la letra inicial. Si pulsa **[A-Z]** se visualiza la pantalla **<A-Z Search>**. Selecciona la inicial para iniciar la búsqueda.
 - Si desea iniciar la búsqueda mediante caracteres no alfabéticos, pulse **[Other]**.
- Pulse y mantenga pulsado **[C]** para actualizar la **<Service List>**.

RADIO DIGITAL (DAB)

Preajuste de servicios

❑ Cómo guardar servicios en la memoria

Puede presintonizar 15 servicios.

- 1 Seleccione el servicio que desea presintonizar. (Página 23)
- 2 Seleccione un número de preajuste.
 - Si desea seleccionar un número de presintonía entre P6 – P15, pulse [P>] para visualizar estos números.



Se guarda el servicio seleccionado en el paso 1.

Características del Sistema de datos de radio

❑ Búsqueda de programas del Sistema de datos de radio—Búsqueda PTY

El código PTY le permite hacer búsquedas de los programas favoritos que se están transmitiendo.

1



2 Seleccione un código PTY.

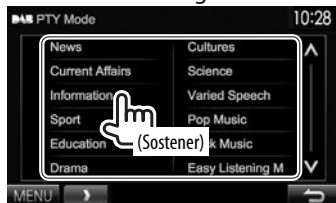

- Puede cambiar la página para visualizar más elementos, pulsando [▲]/[▼]. Se inicia la búsqueda PTY. Si hay un servicio que está transmitiendo un programa con el mismo código PTY que el seleccionado por usted, se sintonizará ese servicio.
- Aquí, los idiomas disponibles para el texto son sólo inglés/español/francés/alemán/holandés/portugués. Si se selecciona otro idioma en <Language> (Página 45), el idioma del texto se ajustará a inglés.

❑ Activa/desactiva la espera de recepción sobre información del tráfico (TI)



La unidad cambiará a información de tráfico (TI), si está disponible. (El indicador TI se enciende en blanco.)

- Si el indicador TI se enciende en naranja, sintonice otra emisora que transmita señales de Radio Data System.

Para desactivar la recepción de espera de TI: Pulse [TI]. (El indicador TI se apaga.)

- El ajuste de volumen para la información sobre el tráfico se memoriza automáticamente. La próxima vez que la unidad cambie a información sobre el tráfico, el volumen se ajustará al nivel anterior.
- La espera de recepción de TI también se puede activar o desactivar desde la pantalla de control de fuente "TUNER". (Página 21)

RADIO DIGITAL (DAB)

Ajustes de Digital Audio Radio

Puede ajustar las opciones relacionadas con Radio digital.

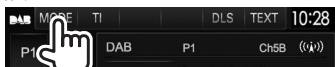

☐ Opciones de ajuste

<Priority>	<ul style="list-style-type: none"> • ON (Inicial): Si se ofrece el mismo servicio por Radio digital durante la recepción por Sistemas de datos de radio, la unidad cambia automáticamente a Radio digital. Si se ofrece el mismo servicio por el Sistema de datos de radio cuando la recepción por radio digital empeora, se cambia automáticamente a Radio Data System. • OFF: Desactiva.
<PTY Watch>	<p>Si el servicio del tipo de programa especificado se inicia con la recepción del ensemble, para la recepción de servicio la unidad cambiará desde cualquier fuente a Radio digital.</p> <p>Seleccione el tipo de programa mediante [◀] y [▶].</p>

<Announcement Select>

Si el servicio del elemento de anuncio activado por usted se inicia con la recepción del ensemble, la unidad cambiará desde cualquier fuente al anuncio que se está recibiendo.*

Seleccione **[ON]** para las opciones de anuncio que desee.

- **News flash/Transport flash/Warning/Service/ Area weather flash/ Event announcement/ Special event/Programme information/Sport report/ Financial report**
 - Para desactivar todos los anuncios, seleccione **[All OFF]**.
 - Solo inglés/español/ francés/alemán/holandés/ portugués/italiano/turco están disponibles aquí para el idioma de texto. Si se selecciona otro idioma en **<Language>** (Página 45), el idioma del texto se ajustará a inglés.

<Seamless Blend>

- **ON** (Inicial): Evita la interrupción de audio al cambiar de Radio digital a Radio analógica.
- **OFF**: Se cancela.

<Related Service>

- **ON**: Si la red de servicios DAB actualmente seleccionado no está disponible pero se encontró el servicio relacionado, la unidad le permite cambiar al servicio relacionado.
- **OFF** (Inicial): Se cancela.

* El ajuste de volumen durante la recepción del servicio de anuncios se memoriza automáticamente. La próxima vez que la unidad cambie al servicio de anuncios, el volumen se ajusta al nivel anterior.

OTROS COMPONENTES EXTERNOS

Uso de reproductores de audio/vídeo externos—AV-IN

Toque el área mostrada en la ilustración cuando no hayan botones de funcionamiento visualizados en la pantalla.

- Para cambiar los ajustes de reproducción de vídeo, consulte la página 39.

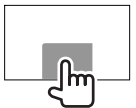

Puede conectar un componente externo a los terminales de entrada Audio Video* y iPod/Audio Vídeo. (Página 52)

* Sólo para DDX4015DAB/DDX4015BT/DDX3015.

Preparativos

Seleccione un ajuste de entrada apropiado para <AV Input>.

- Sólo para DDX4015DAB/DDX4015BT/DDX3015: Realice el siguiente ajuste cuando utiliza “AV-IN2”. No se requieren preparativos para “AV-IN1”.
- El ajuste puede cambiarse solamente cuando se ha seleccionado [STANDBY] en <TOP MENU>. (Página 8)

- 1 Visualice la pantalla de ajuste <Input>. En la pantalla <TOP MENU>:

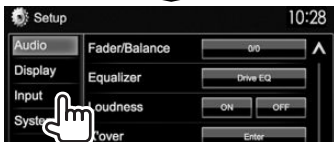

2



- Para DDX6015BTR/DDX4015BTR/DDX3015R: Seleccione [AV-IN].
- Para DDX4015DAB/DDX4015BT/DDX3015: Seleccione [AV-IN2].

Indicaciones y botones en la pantalla de control de fuente



Información sobre reproducción

- 1 Nombre AV-IN

Botones de operación

- [MODE] Cambia el nombre de AV-IN.
- Pulse [◀] o [▶] para seleccionar un nombre de AV-IN.
 - Este ajuste no se aplica al nombre de fuente que se visualiza en <TOP MENU>.
- [MENU] Visualiza la pantalla <TOP MENU>.

Inicio de la reproducción

- 1 Conecte un componente externo. (Página 52)
- 2 Para DDX4015DAB/DDX4015BT/DDX3015: Seleccione “AV-IN1” o “AV-IN2” como fuente.

En la pantalla <TOP MENU>:



Para DDX6015BTR/DDX4015BTR/DDX3015R: Seleccione “AV-IN” como fuente.

En la pantalla <TOP MENU>:



- 3 Encienda el componente conectado y comience a reproducir la fuente.

OTROS COMPONENTES EXTERNOS

Uso de la cámara de retrovisión

- Para conectar una cámara de retrovisión, consulte la página 52.
- Para utilizar la cámara de retrovisión, es necesaria la conexión del conductor REVERSE. (Página 51)

Activación de la cámara de retrovisión

1 Visualice la pantalla de ajuste <Input>.

En la pantalla <TOP MENU>:



2



Para desactivar: Seleccione [Off] para <R-CAM Interrupt>.

Visualización de la imagen de la cámara de retrovisión

La pantalla de retrovisión se visualiza al poner el cambio en la posición de marcha atrás (R).



- Para borrar el mensaje de precaución, toque la pantalla.
- Puede cambiar el ajuste de la imagen con [Zoom]/[Aspect]/[Picture Adjust]. (Página 39)

Para visualizar manualmente la imagen de la cámara de retrovisión

- Esta operación funciona solo cuando <AV Key Long Press> está ajustado a [R-CAM]. (Página 46)

DDX6015BTR

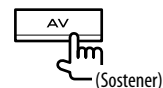

DDX4015DAB/DDX4015BT/
DDX4015BTR/DDX3015/
DDX3015R



Para salir de la pantalla de retrovisión: Vuelva a pulsar y mantenga pulsado el mismo botón.

OTROS COMPONENTES EXTERNOS

Uso de la unidad de navegación externa (Sólo para DDX4015DAB/ DDX4015BT/DDX3015)

Para ver la pantalla de navegación puede conectar una unidad de navegación (KNA-G620T: accesorio opcional) al terminal de entrada NAV. (Página 52)

- La guía de navegación se escucha a través de los altavoces delanteros, incluso cuando se escucha una fuente de audio.

❑ Cómo ver la pantalla de navegación

En la pantalla <TOP MENU>:



- Las operaciones del panel táctil sólo estarán disponibles para la función de navegación mientras se está visualizando la pantalla de navegación.
- La relación de aspecto de la pantalla de navegación se fija en <FULL> independientemente del ajuste <Aspect> (Página 40).

Para salir de la pantalla de navegación

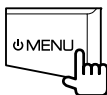

❑ Ajustes para la unidad de navegación

1 Visualice la pantalla de ajuste <Input>.

En la pantalla <TOP MENU>:

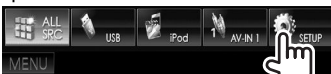

2 Visualice la pantalla <Navigation>.

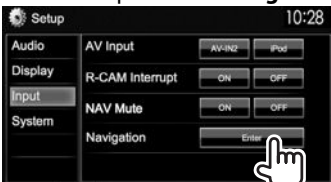

3



<Guidance>* Selecciona los altavoces delanteros utilizados para la guía de navegación.

<Volume>* Ajusta el volumen de la guía de navegación. (0 a 35)

<NAV Setup> Pulse [Enter] para visualizar la pantalla de configuración de la unidad de navegación. Consulte el manual de instrucciones suministrado con la unidad de navegación.

- * Cuando un elemento está atenuado no se puede cambiar el ajuste. Para cambiar los ajustes, seleccione [Unlock] en la pantalla <SETUP Memory>. (Página 43)

Información sobre el uso de dispositivos Bluetooth®



Bluetooth es una tecnología de radiocomunicación inalámbrica de alcance corto para dispositivos móviles, como por ejemplo, teléfonos móviles, PCs portátiles, y otros dispositivos. Los dispositivos Bluetooth se pueden comunicar entre sí mediante conexión sin cables.

Notas

- Absténgase de realizar actividades complicadas mientras conduce, como por ejemplo, marcar números, utilizar la guía telefónica, etc. Cuando tenga que realizar tales actividades, detenga el coche en un lugar seguro.
- Dependiendo de la versión de Bluetooth, puede suceder que algunos dispositivos Bluetooth no se puedan conectar a esta unidad.
- Esta unidad podría no funcionar con algunos dispositivos Bluetooth.
- Las condiciones de conexión pueden variar según las circunstancias.
- Algunos dispositivos Bluetooth se desconectan al apagar la unidad.

Conexión de dispositivos Bluetooth

❑ Registro de un nuevo dispositivo Bluetooth

Cuando se conecta por primera vez un dispositivo Bluetooth a la unidad, efectúe el apareamiento entre la unidad y el dispositivo. El apareamiento permite la comunicación entre dispositivos Bluetooth.

- El método de emparejamiento difiere según la versión Bluetooth del dispositivo.
 - Para los dispositivos con Bluetooth 2.1: El dispositivo y la unidad se pueden emparejar mediante Emparejamiento Simple y Seguro (SSP, Secure Simple Pairing), que requiere sólo confirmación.
 - Para los dispositivos con Bluetooth 2.0: Requiere la introducción de un código PIN para ambos, el dispositivo y la unidad.
- Una vez establecida la conexión, ésta quedará registrada en la unidad aunque usted la repositone. Se podrá registrar hasta un máximo de 5 dispositivos en total.
- Sólo se permite conectar simultáneamente un dispositivo para teléfono Bluetooth y otro para audio Bluetooth.
- Para utilizar la función Bluetooth, deberá activar la función Bluetooth del dispositivo.
- Para utilizar el dispositivo registrado, deberá conectar el dispositivo a la unidad. (Página 32)

Emparejamiento automático

Cuando <Auto Pairing> está ajustado a [ON], el dispositivo iOS (como un iPhone) se empareja automáticamente cuando se conecta a través de USB. (Página 46)

Emparejamiento de un dispositivo Bluetooth mediante el SSP (para Bluetooth 2.1)

Si el dispositivo Bluetooth es compatible con Bluetooth 2.1, la solicitud de emparejamiento se envía desde un dispositivo disponible.

- 1 Realice la búsqueda de la unidad (“DDX****”) desde su dispositivo Bluetooth.
- 2 Confirme la solicitud tanto en el dispositivo como en la unidad.



- Pulse [Cancel] para rechazar la solicitud.

BLUETOOTH

Emparejamiento de un dispositivo Bluetooth mediante código PIN (para Bluetooth 2.0)

- 1 Visualice la pantalla <Bluetooth Setup>. En la pantalla <TOP MENU>:
 - Pulse [V] repetidas veces para cambiar la página de la pantalla del menú <System>.

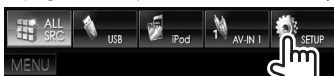

- 2 Cambie el código PIN.
 - Si omite el cambio del código PIN, vaya al paso 3.
 - El código PIN ha sido ajustado inicialmente a "0000".
 - El número máximo de dígitos para el código PIN es de 16.

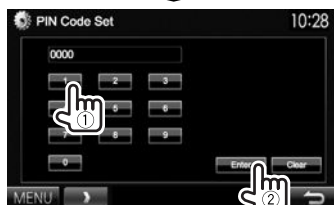

- Pulse [Clear] para borrar la última entrada.
- 3 Realice la búsqueda de la unidad ("DDX****") desde su dispositivo Bluetooth.

- 4 Seleccione la unidad ("DDX****") para su dispositivo Bluetooth.



- Si se requiere el código PIN, ingrese "0000" (Inicial).

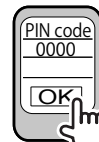

Cuando finalice el emparejamiento, el dispositivo aparecerá en <Paired Device List>.



- Para utilizar el dispositivo emparejado, conecte el dispositivo de <Paired Device List>. (Página 32)

BLUETOOTH

❑ Conexión de un dispositivo Bluetooth registrado

1 Visualice la pantalla <Bluetooth Setup>. (Página 31)



3 Seleccione el dispositivo que desea conectar (①) y, a continuación, seleccione el uso del dispositivo (②).



[TEL (HFP)]: para el teléfono móvil
[Audio (A2DP)]: para el reproductor de audio Bluetooth

- Seleccione las opciones dependiendo del dispositivo que está operando.
- Si conecta un dispositivo mientras ya hay otro conectado, el dispositivo conectado se desconectará y se establecerá la conexión con el dispositivo recién conectado.

- Cuando se conecta un teléfono móvil Bluetooth, al adquirir la información del dispositivo se muestra la potencia de la señal y el nivel de la batería.

Para desconectar

Seleccione [TEL (HFP)] o [Audio (A2DP)] para desconectar el dispositivo Bluetooth que se está utilizando para esa función en la pantalla <Paired Device List> (consulte la columna izquierda).

❑ Borrar un dispositivo Bluetooth registrado

1 Visualice la pantalla <Bluetooth Setup>. (Página 31)



3 Seleccione el dispositivo que desea eliminar (①) y, a continuación, elimine el registro (②).



Aparece un mensaje de confirmación. Pulse [Yes].

Uso del teléfono móvil Bluetooth

❑ Recibiendo una llamada

Cuando entra una llamada...

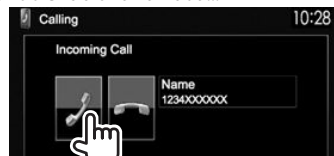

- Se visualiza la información de la llamada, si ha sido obtenida.
- No es posible utilizar el teléfono mientras se está visualizando la imagen de la cámara de retrovisión. (Página 28)

Para rechazar una llamada

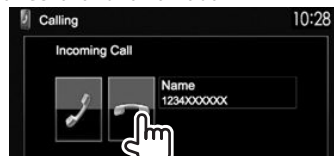

Cuando <Auto Response> está ajustado en [ON] (Página 37)

La unidad contesta automáticamente la llamada entrante.

❑ Finalización de una llamada

Mientras habla...



BLUETOOTH

❑ Ajuste del volumen de las llamadas/ audífono/micrófono

Mientras habla...







- El nivel de volumen se puede ajustar entre -20 y +8 (Inicial: 0).
- Ajuste el volumen de la llamada/auricular en el panel del monitor. (Página 7)

❑ Cambio entre el modo manos libres y el modo teléfono

Mientras habla...



Cada vez que pulsa el botón, el método de conversación cambia (  : modo manos libres /   : modo de teléfono).

❑ Notificación de recepción de SMS

Si el teléfono móvil es compatible con SMS (Servicio de mensajes cortos), la unidad le informa que ha recibido un mensaje si <SMS Notify> está ajustado en [ON]. (Página 37)

- Para leer un mensaje recibido al teléfono móvil, hágalo después de detener el vehículo en un lugar seguro.
 - No es posible leer, editar ni enviar un mensaje a través de la unidad.
- Dependiendo del teléfono móvil, el mensaje de aviso puede no aparecer aunque sea compatible con la función SMS.

❑ Reducción del ruido/ajuste del nivel de cancelación de eco

Mientras habla...



- Para ajustar el volumen de eco (entre 1 y 10, inicial: 4): Ajuste <EC LEVEL>.
- Para ajustar el volumen de reducción de ruido (entre -5 y -20, inicial: -7) : Ajuste <NR LEVEL>.

❑ Cómo hacer una llamada

- 1 Visualice la pantalla <Hands Free>. En la pantalla <TOP MENU>:

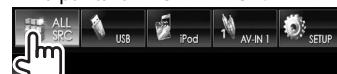

- La pantalla <Hands Free> también se puede visualizar pulsando TEL en el panel del monitor.
- 2 Seleccione un método para hacer la llamada.

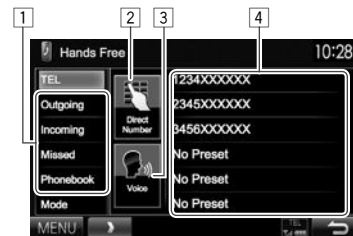

- 1 Desde la guía telefónica/listas de llamadas
- 2 Entrada directa de número
- 3 Marcación por voz
- 4 Lista de preajustes
 - Para preajustar, consulte la página 35.

BLUETOOTH

Desde la guía telefónica/listas de llamadas

1



[Outgoing] A partir de la lista de llamadas realizadas

[Incoming] A partir de la lista de llamadas recibidas

[Missed] A partir de la lista de llamadas perdidas

[Phonebook] Desde la guía telefónica

- Para copiar la guía telefónica, consulte la página 35.

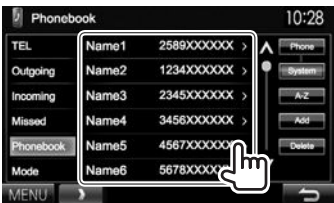

2



- Para utilizar la búsqueda A-Z en la guía telefónica: Con la pantalla <Phonebook> visualizada, puede realizar la búsqueda por la inicial.

1

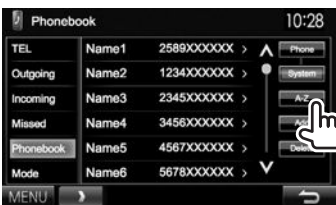

2 Seleccione la inicial.

- Si la inicial no es una letra o un número, pulse **[Others]**.



3 Seleccione un número telefónico en la lista.

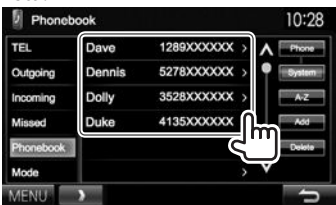

- Para visualizar los detalles de una entrada: Con la pantalla <Phonebook> visualizada, puede visualizar los detalles de una entrada y seleccionar uno de los números de teléfono registrados.

1 Visualice los detalles de la entrada que desee.

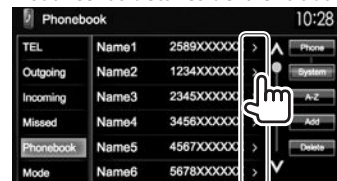

2 Seleccione el número de teléfono al que desea llamar.

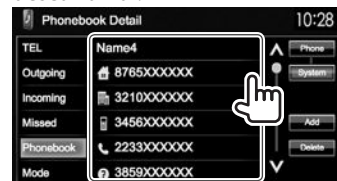

Entrada directa de número

Puede ingresar un máximo de 32 números.

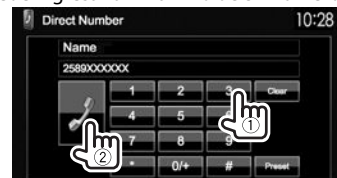

- Pulse **[Clear]** para borrar la última entrada.
- Pulse y mantenga pulsado **[0+]** para añadir “+” al número de teléfono.
- Pulse **[Preset]** para guardar el número de teléfono que ha introducido en la lista de preajustes.

BLUETOOTH

Marcación por voz

- Disponible solamente cuando el teléfono móvil conectado dispone del sistema de reconocimiento de voz.

- 1 Active la marcación por voz.
En la pantalla <Hands Free>:



En el panel del monitor:
DDX6015BTR



**DDX4015DAB/DDX4015BT/
DDX4015BTR**



- 2 Seleccione el nombre de la persona que desea llamar.
 - Si la unidad no puede encontrar el destino, aparecerá la siguiente pantalla. Pulse **[Start]** y, a continuación, repita el nombre.



Para cancelar la marcación por voz: Pulse **[Cancel]**.

Preajuste de números de teléfono

Puede memorizar hasta 6 números telefónicos.

- 1 Visualice la pantalla <Hands Free>. (Página 33)
- 2 Seleccione una opción de la agenda telefónica/listas de llamadas. (Página 34)
- 3 Seleccione un número telefónico.



- 4 Seleccione el número de preajuste a guardar.



- Pulsando **[Preset]**, también podrá preajustar el número de teléfono introducido en la pantalla <Direct Number>. (Página 34)

Para borrar los números de teléfono preajustados: Inicialice los ajustes con <Initialize> en <Bluetooth Setup>. (Página 46)

Copia de la guía telefónica

Puede copiar, a esta unidad, la memoria de la guía telefónica de un teléfono móvil (hasta 400 entradas).

- 1 Visualice la pantalla <Hands Free>. (Página 33)
- 2



3

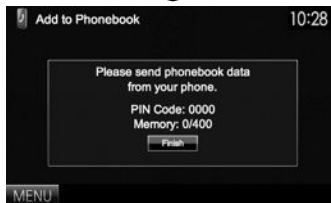
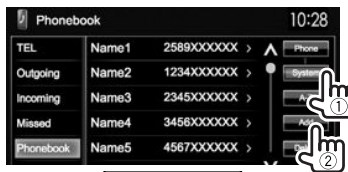

Se visualizan el código PIN (Inicial: 0000) necesario para copiar la guía telefónica desde el teléfono móvil y la cantidad de entradas de la guía telefónica copiadas.

- 4 Haga funcionar el teléfono móvil objetivo.
 - Consulte el manual de instrucciones suministrado con su teléfono móvil.
 - Para cancelar la transferencia, pulse **[Finish]**.
- 5 Finalice el procedimiento.



La memoria de la guía telefónica se copia del teléfono móvil.

BLUETOOTH

Acerca del teléfono móvil compatible con Phone Book Access Profile (PBAP, Perfil de Acceso a Agenda Telefónica)

Si su teléfono móvil admite PBAP, podrá visualizar la guía telefónica y las listas de llamadas en la pantalla del panel táctil, cuando el teléfono móvil esté conectado.

- Phonebook: hasta 5 000 entradas
- Llamadas realizadas, llamadas recibidas y llamadas perdidas: hasta 50 entradas c/u

Para visualizar la guía telefónica/listas de llamada del teléfono móvil o la unidad



[Phone] Muestra la guía telefónica/listas de preajustes del teléfono móvil conectado.

[System] Visualiza la guía telefónica/listas de llamadas copiadas a la unidad.

Eliminar la entrada de números de teléfonos de la unidad

1 Visualice la guía telefónica/lista de llamadas que desea borrar. (Página 33)

2

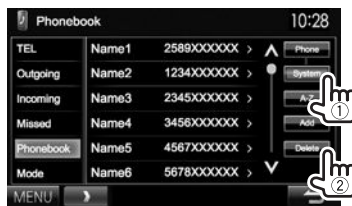

- No se pueden borrar datos cuando se selecciona **[Phone]**.

3 Seleccione la opción que desea borrar.

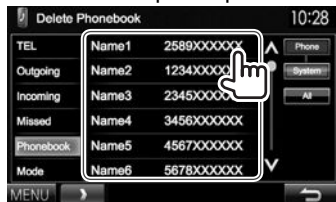

- Toque **[All]** para borrar todos los números/nombres de la lista seleccionada. Aparece un mensaje de confirmación. Pulse **[Yes]**.

Ajustes para los teléfonos móviles Bluetooth

1 Visualice la pantalla **<Hands Free>**. (Página 33)

2

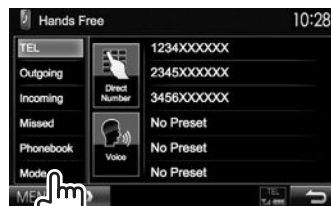

BLUETOOTH

☐ Opciones de ajuste

<Phone Device>	Muestra el nombre del dispositivo telefónico conectado.
<Auto Response>	<ul style="list-style-type: none"> • ON: La unidad contesta automáticamente a las llamadas entrantes, en menos de 5 segundos. • OFF (Inicial): La unidad no contesta las llamadas automáticamente. Contesta la llamada manualmente.
<SMS Notify>	<ul style="list-style-type: none"> • ON: La unidad le informa la llegada de un mensaje emitiendo un tono de timbre y visualizando "Receiving Message". • OFF (Inicial): La unidad no le informa la llegada de un mensaje.
<Ring Mode>	<ul style="list-style-type: none"> • System (Inicial): Se utiliza el tono de timbre ajustado en la unidad. • Phone: Se utiliza el tono de timbre ajustado en el teléfono móvil. (Esta función puede no funcionar dependiendo del teléfono móvil).
<Ring Tone Change>	<p>Cuando se ajusta <Ring Mode> a <System>, pulse [Enter] y, a continuación, seleccione el tono de timbre para las llamadas recibidas y SMS entre <Tone1> (Inicial), <Tone2>, y <Tone3>.</p> <ul style="list-style-type: none"> • Call Tone: Selecciona el tono de timbre de las llamadas telefónicas. • Message Tone: Selecciona el tono de timbre de los SMS.

Uso del reproductor de audio Bluetooth

- Para registrar un dispositivo nuevo, consulte la página 30.
- Para conectar/desconectar un dispositivo, consulte la página 32.

☐ Indicaciones y botones en la pantalla de control de fuente



- Los botones de funcionamiento, los indicadores y la información que aparecen en la pantalla difieren dependiendo del dispositivo conectado.

Información sobre reproducción

- 1 Estado de reproducción*
- 2 Tiempo de reproducción*
- 3 Datos de etiqueta (actual título de pista/nombre de artista/título de álbum)*
 - Si no se muestra todo el texto por completo, pulse [<] para desplazar el texto.
- 4 La potencia de la señal y el nivel de la batería (solo cuando se ha obtenido la información desde el dispositivo)

Botones de operación

- [|◀▶| ▶▶] • Selecciona una pista. (Pulsar)
- Búsqueda hacia atrás/adelante.* (Sostener)
- ▶] Inicia la reproducción.
- [||] Pone la reproducción en pausa.
- [MENU] Visualiza la pantalla <TOP MENU>.

* Disponible sólo para los dispositivos compatibles con AVRCP 1.3.

AJUSTES

Ajustes del sonido

Utilizar la ecualización del sonido

- Se memoriza el ajuste para cada fuente hasta que vuelva a ajustar el sonido. Si la fuente es un disco, se guarda el ajuste para cada una de las siguientes categorías.
 - DVD/VCD
 - CD
 - DivX/MPEG1/MPEG2/MP3/WMA/WAV/AAC
- El sonido no se puede ajustar cuando la unidad está en espera.

Selección de un modo de sonido preajustado

1 Visualice la pantalla <Equalizer>.

En la pantalla <TOP MENU>:



2 Seleccione un modo de sonido.

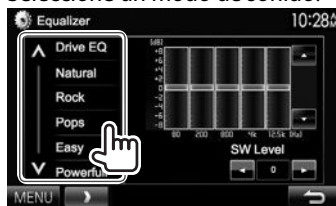

- Puede cambiar la página para visualizar más elementos, pulsando [▲]/[▼].
- [Drive EQ]** es un ecualizador preajustado que reduce el ruido de la carretera.
- La pantalla <Equalizer> también se puede visualizar pulsando AUD (para DDX6015BTR/DDX3015/DDX3015R) o pulsando y manteniendo pulsada la perilla Volume/ATT/AUDIO (para DDX4015DAB/DDX4015BT/DDX4015BTR) en el panel del monitor.

Cómo almacenar sus propios ajustes— Personalización del modo de sonido preajustado

- Seleccione un modo de sonido. (Véase la columna de la izquierda.)
- Seleccione una banda y ajuste el nivel de la banda seleccionada.
 - El nivel se puede ajustar arrastrando el control o utilizando [▲]/[▼].
 - Repita este paso para ajustar el nivel de otras bandas.

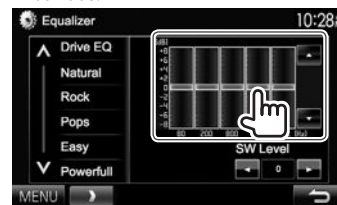

3 Ajuste el nivel del subwoofer.

- El nivel del subwoofer solo puede ajustarse cuando este está activado. (Página 44)

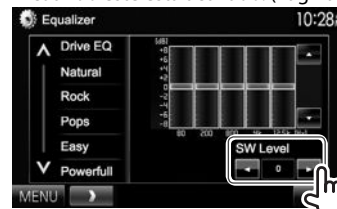

Los ajustes se guardan y se activa <User>.

AJUSTES

❑ Ajuste de la frecuencia de cruce

- 1 Visualice la pantalla <X'over>.
En la pantalla <TOP MENU>:

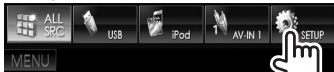

- Cuando <X'over> está atenuado no se puede cambiar el ajuste. Seleccione [**Unlock**] en la pantalla <SETUP Memory> para cambiar el ajuste. (Página 43)

- 2 Seleccione la opción que desea ajustar (①) y lleve a cabo el ajuste (②).

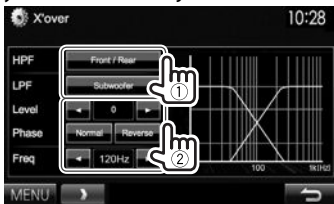

- <HPF> Ajusta el cruce para los altavoces delanteros o traseros (filtro de paso alto).
- <LPF> Ajusta el cruce del subwoofer (filtro de paso bajo).*1
- <Level> Ajusta el nivel del subwoofer.*1
- <Phase> Selecciona la fase del subwoofer.*2
- <Freq> Ajusta la frecuencia de cruce.

*1 Ajustable sólo cuando el subwoofer está activado. (Página 44)

*2 No se puede seleccionar cuando <Freq> está ajustado a <Through>.

Ajuste para reproducción de vídeo

❑ Ajuste de la imagen

Puede ajustar la calidad de la imagen.

- 1 Visualice el menú de ajuste.

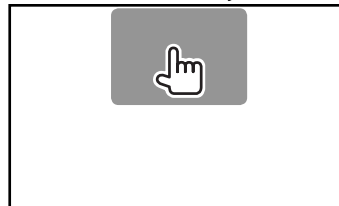

- Con la pantalla App o de navegación visualizada, puede pulsar AV en el panel del monitor para cambiar al menú de ajuste de imagen.

- 2 Seleccione [**DIM ON**] (atenuador de luz activado) o [**DIM OFF**] (atenuador de luz desactivado).



- 3 Ajuste la imagen (-15 a +15).



- <Bright> Ajusta el brillo.
- <Contrast> Ajusta el contraste.
- <Black> Ajusta la oscuridad de la pantalla.
- <Color> Ajusta el color.
- <Tint>* Ajusta el matiz.
- <Sharpness> Ajusta la nitidez.

* Se puede ajustar sólo cuando la señal entrante es NTSC.

AJUSTES

❑ Cambiar la relación de aspecto

Puede cambiar la relación de aspecto para la reproducción de video.

1 Visualice el menú de ajuste.

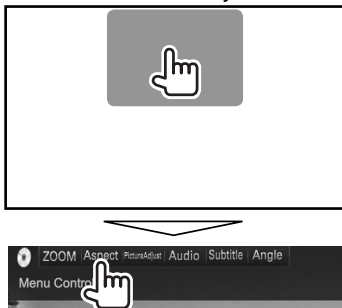

2 Seleccione la relación de aspecto.



- <FULL>*** Para imágenes originales 16:9
Señal 4:3 Señal 16:9
- <JUST>** Para ver imágenes 4:3 naturalmente en pantalla ancha
Señal 4:3 Señal 16:9
- <Normal>*** Para imágenes originales 4:3
Señal 4:3 Señal 16:9
- <Auto>** Para "DISC"/"USB" solamente:
La relación de aspecto se selecciona automáticamente para que corresponda con las señales entrantes.

* Mientras se reproduce un DivX con <Screen Ratio> ajustado a [16:9] (para DVD: Página 14/ para USB: Página 16), la relación de aspecto no se ajusta correctamente.

❑ Para hacer zoom en la imagen

Es posible ampliar la imagen (<FULL>, <Zoom1> o <Zoom3>).

- Si ajusta <Aspect> a <JUST> o <Auto> (véase la columna de la izquierda), la imagen se amplía de acuerdo con el ajuste <FULL>.

1 Visualice el menú de ajuste.

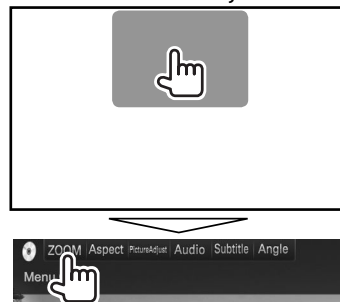

2 Cambie la ampliación (①) y, a continuación, mueva el cuadro de ampliación (②).



- La función de zoom no es compatible con algunas fuentes de video.

AJUSTES

Cambiar el diseño de la pantalla

Es posible cambiar el fondo de pantalla y el color del panel.

- 1 Visualice la pantalla **<User Customize>**. En la pantalla **<TOP MENU>**:

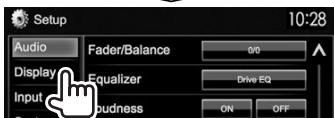

- 2 Seleccione el elemento a cambiar (diseño de fondo: **[Background]**/color del panel: **[Panel Color]**).



- 3 Seleccione un fondo de pantalla/color de panel.

Para seleccionar un fondo de pantalla

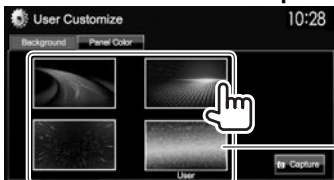

Para seleccionar un color de panel



- Si selecciona **[Scan]** se cambiará gradualmente el color de la iluminación.

- *1 Guarde su escena de antemano. (Véase la columna derecha.)
- *2 Guarde de antemano el ajuste de su propio color. (Véase abajo.)

Realizando el ajuste de su propio color

- 1 Seleccione **[Panel Color]** en la pantalla **<User Customize>**. (Véase la columna izquierda.)



- 2 Seleccione el ajuste del atenuador de luminosidad para el color (1) y, a continuación, ajuste el color (2).



Cómo guardar su escena para la imagen de fondo

Mientras se está reproduciendo un vídeo o imagen, puede capturar una imagen para utilizarla como fondo.

- No es posible capturar contenido e imágenes con derechos de autor desde el iPod/iPhone.
- Cuando se utiliza un archivo JPEG como fondo de pantalla, asegúrese de que la resolución sea de 800 x 480 píxeles.
- El color de la imagen capturada puede parecer diferente de la escena real.

- 1 Reproduzca un vídeo o imagen.
- 2 Visualice la pantalla **<User Customize>**. (Véase la columna de la izquierda.)



- 4 Ajuste la imagen.

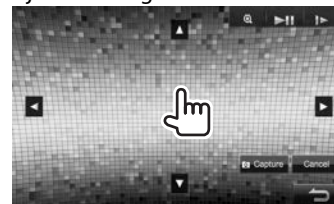

- [▲][▼][◀][▶] Mueve el cuadro de ampliación.
- [🔍] Amplía la escena. (<OFF>, <Zoom1> - <Zoom3>)
- ▶|||* Inicia/pausa la reproducción.
- [▶]* Avanza las escenas fotograma a fotograma.

- Para cancelar la captura, pulse **[Cancel]**.

Continúa en la página siguiente...

AJUSTES

5 Capture la imagen mostrada en la pantalla.

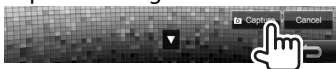

Aparece un mensaje de confirmación. Pulse **[Yes]** para guardar la imagen recién capturada. (La imagen existente será reemplazada por la nueva.)

• Pulse **[No]** para volver a la pantalla anterior.

* No se visualiza cuando se está reproduciendo un componente externo conectado a los terminales de entrada Audio Video o iPod/ Audio Video.

Personalización de la pantalla <TOP MENU>

Puede personalizar las opciones a visualizar en la pantalla <TOP MENU>.

1 Visualice la pantalla <Menu Customize>.

En la pantalla <TOP MENU>:

• Pulse **[✓]** repetidas veces para cambiar la página de la pantalla del menú <Display>.

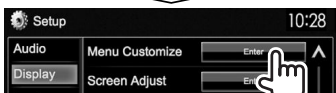
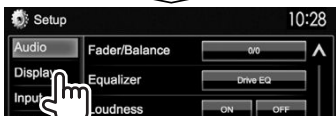

2 Seleccione la posición del icono (①) y, a continuación, seleccione la opción que desea visualizar en la posición seleccionada (②).



Repita este paso para definir la posición de los iconos para otras opciones.

Personalización de los ajustes del sistema

Memorizar/llamar los ajustes

- Puede memorizar los ajustes cambiados en el menú <Setup> para poderlos llamar en cualquier momento.
- Los ajustes memorizados se conservan aunque se reinicie la unidad. (Página 3)

1 Visualice la pantalla <SETUP Memory>.

En la pantalla <TOP MENU>:

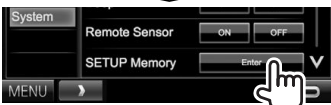
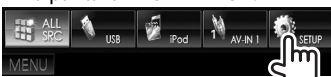

2



• Para cancelar, pulse **[No]**.

3 Seleccione una operación.

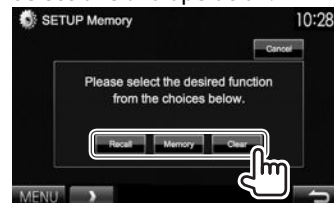

[Recall] Llama los ajustes memorizados.

[Memory] Memoriza los ajustes actuales.

[Clear] Borra los ajustes memorizados.

• Para cancelar, pulse **[Cancel]**.

Aparece un mensaje de confirmación. Pulse **[Yes]**.

• Al realizar una lectura de la memoria o borrado, la unidad entra en modo de espera después de la confirmación.

AJUSTES

❑ Bloquear los ajustes

Es posible bloquear los ajustes de tal forma que no sean cambiados.

- Aparece un  icono junto a los ajustes que pueden bloquearse.

1 Visualice la pantalla **<SETUP Memory>**.
(Página 42)

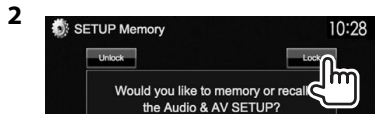

Para desbloquear el ajuste: Pulse [Unlock].

❑ Actualización del sistema

El sistema puede actualizarse conectando un dispositivo USB que contenga un archivo de actualización.

- Para actualizar el sistema, visite <http://www.kenwood.com/cs/ce/>.

1 Cree un archivo de actualización, cópielo a un dispositivo USB y conéctelo a la unidad.

- Para conectar un dispositivo USB, consulte la página 52.

2 Visualice la pantalla **<System Information>**.

En la pantalla **<TOP MENU>**:

- Pulse [V] repetidas veces para cambiar la página de la pantalla del menú **<System>**.



3

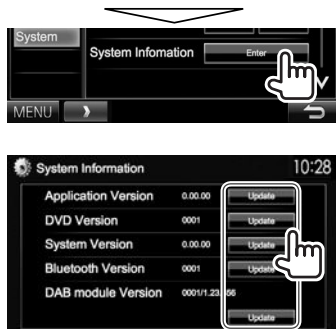

<Application Version>

Actualiza la aplicación del sistema.

<DVD Version>

Actualiza la aplicación del sistema DVD.

<System Version>

Actualiza el sistema.

<Bluetooth Version>*1

Actualiza la aplicación Bluetooth.

<DAB module Version>*2

Actualiza la aplicación del módulo de Radio digital (DAB).

Esto puede tardar un tiempo.

Si la actualización se realiza satisfactoriamente, aparecerá "Update Completed". Reinicie la unidad.

- Si falló la actualización, apague y vuelva a encender la unidad, y reintente la actualización.
- Aunque apague la unidad durante el proceso de actualización, podrá iniciar la actualización después de encenderla. El proceso de actualización se ejecutará desde el principio.

*1 Sólo para DDX6015BTR/DDX4015DAB/DDX4015BT/DDX4015BTR.

*2 Sólo para DDX4015DAB.

❑ Ajustar la posición de toque

Es posible ajustar la posición de toque en el panel táctil, si la posición tocada y la operación llevada a cabo no corresponden.

1 Visualice la pantalla **<Touch Panel Adjust>**.

En la pantalla **<TOP MENU>**:

- Pulse [V] repetidas veces para cambiar la página de la pantalla del menú **<System>**.



2 Toque el centro de las marcas situadas en las partes inferior izquierda y superior derecha tal como se indica.

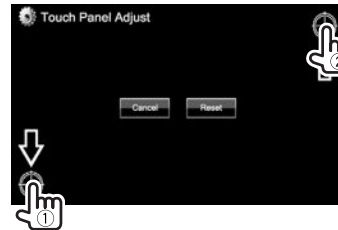

- Para reinicializar la posición de toque, pulse [Reset].
- Para cancelar la operación actual, pulse [Cancel].

AJUSTES

Ajustar las opciones de menú

❑ Visualiza la pantalla de menú <Setup>

En la pantalla <TOP MENU>:



- No es posible cambiar la pantalla de ajustes de <Audio> cuando se ha seleccionado [STANDBY] en la pantalla <TOP MENU>. (Página 8)
- Sólo para DDX4015DAB: Puede cambiar <DAB setup> en el ajuste <System> solo cuando está seleccionado [STANDBY] en la pantalla <TOP MENU>. (Página 8)

❑ Pantalla de ajuste de <Audio>

<Fader/Balance>



Fader: Ajusta el balance de salida de los altavoces delanteros y traseros.

- **F6 a R6 (Inicial: 0)**
 - Cuando utiliza un sistema de dos altavoces, ajuste el fader al centro (0).

Balance: Ajusta el balance de salida de los altavoces izquierdo y derecho.

- **L6 a R6 (Inicial: 0)**
 - Pulse [▲]/[▼]/[◀]/[▶] o arrastre [L/R] para ajustar.
 - Para cancelar el ajuste, pulse [Center].

<Equalizer>

Cambia el modo de sonido o ajusta y guarda la ecualización para cada fuente. (Página 38)

- **Drive EQ (Inicial)/Natural/Rock/Pops/Easy/Powerful/Top40/Jazz/User**

<Loudness>

Puede activar/desactivar la función de sonoridad.

- **ON (Inicial):** Refuerza las frecuencias altas y bajas para producir un sonido bien balanceado a bajos niveles de volumen. El indicador LOUD se enciende.
- **OFF:** Se cancela.

<X'over>*

Ajuste la frecuencia de cruce. (Página 39)

<Volume Offset>

Ajusta y almacena el nivel de volumen de ajuste automático para cada fuente. (Para los discos, se guarda el ajuste para cada una de las siguientes categorías: DVD/VCD, CD, y DivX/MPEG1/MPEG2/MP3/WMA/WAV/AAC.) El nivel de volumen aumenta o disminuye automáticamente al cambiar la fuente.

- **-15 a +6 (Inicial: 0)**

<Subwoofer>*

- **ON (Inicial):** Activa el subwoofer.
- **OFF:** Desactiva el subwoofer.

<Bass Boost>

Seleccione su nivel de refuerzo de graves preferido.

- **OFF (Inicial)/Level 1/Level 2/Level 3**

<Speaker Select>*

Seleccione el tamaño del altavoz conectado.

- **Standard (Inicial)/Narrow/Middle/Wide**

- * Cuando un elemento está atenuado no se puede cambiar el ajuste. Seleccione [Unlock] en la pantalla <SETUP Memory> para cambiar el ajuste. (Página 43)

❑ Pantalla de ajuste de <Display>

<Dimmer>

- **Auto (Inicial):** La pantalla y la iluminación de los botones se oscurecen al encender los faros.
 - Se requiere la conexión del conductor ILLUMI. (Página 51)
- **ON:** El atenuador de luminosidad se activa.
- **OFF:** Se cancela.
- **NAV*:** Activa o desactiva el atenuador de luminosidad de acuerdo con el ajuste de pantalla día/noche de la unidad de navegación conectada.

- * Sólo para DDX4015DAB/DDX4015BT/DDX3015.

AJUSTES

<User Customize>

Cambia el diseño de la pantalla (fondo de pantalla y color del panel). (Página 41)

<OSD Clock>

- **ON:** Visualiza el reloj mientras se reproduce una fuente de video.
- **OFF (Inicial):** Se cancela.

<Demonstration>

- **ON (Inicial):** Activa la demostración en la pantalla.
- **OFF:** Se cancela.

<Scroll>

- **ON (Inicial):** El desplazamiento se repite.
- **Once:** Desplaza una vez la información visualizada.
- **OFF:** Se cancela.

El texto se desplaza independientemente de este ajuste al pulsar [<].

<Menu Customize>

Cambia las opciones a visualizar en la pantalla <TOP MENU>. (Página 42)

<Screen Adjust>

Ajusta el brillo y la oscuridad de la pantalla.

Pulse **[Enter]** para visualizar la pantalla de ajuste, seleccione **[DIM ON]** (atenuador de luz activado)/**[DIM OFF]** (atenuador de luz desactivado) y, a continuación, cambie los siguientes ajustes:

- **Bright:** Ajusta el brillo.
 - **-15 a +15** (Inicial: **0** para activación/**+15** para desactivación del atenuador de luminosidad)
- **Black:** Ajusta la oscuridad de la pantalla.
 - **-15 a +15** (Inicial: **0**)

<Video Output>*¹

Seleccione el sistema de color para el monitor externo.

- **NTSC, PAL** (Inicial)

<Angle>*²

Ajuste el ángulo del panel. (Página 8)

*¹ Aparece "Please Power Off" cuando se cambia el ajuste. Para que los cambios tomen efecto, apague la unidad y vuélvala a encender.

*² Sólo para DDX6015BTR.

Pantalla de ajuste <Input>

<AV Input>

Puede determinar el uso del terminal de entrada iPod/Audio Video.

- **AV-IN (Inicial)*¹:** Selecciónelo para usar el componente AV conectado al terminal de entrada iPod/AV-IN. (Página 52)
- **AV-IN2 (Inicial)*²:** Selecciónelo para usar el componente AV conectado al terminal de entrada iPod/AV-IN2. (Página 52)
- **iPod:** Selecciónelo para usar el iPod/iPhone conectado mediante el cable USB Audio/Video para iPod/iPhone. (Página 52)

<R-CAM Interrupt>

- **ON:** Muestra la imagen de la pantalla de retrovisión al poner el cambio en la posición de marcha atrás (R).
- **OFF (Inicial):** Seleccione esta opción cuando no haya ninguna cámara conectada.

<NAV Mute>*³

- **ON:** La unidad se silencia cuando se recibe una señal procedente del componente conectado al cable MUTE (página 51) (por ej., durante la guía de navegación o cuando suena un teléfono).
- **OFF (Inicial):** Se cancela.

<Navigation>*²

Cambie los ajustes de navegación. (Página 29)

*¹ Sólo para DDX6015BTR/DDX4015BTR/DDX3015R.

*² Sólo para DDX4015DAB/DDX4015BT/DDX3015.

*³ Cuando un elemento está atenuado no se puede cambiar el ajuste. Seleccione **[Unlock]** en la pantalla <SETUP Memory> para cambiar el ajuste. (Página 43)

Pantalla de ajuste de <System>

<Language>*⁴

Selecciona el idioma utilizado para la información en pantalla.

- **English** (ajuste inicial para DDX4015DAB/DDX4015BT/DDX3015)/**Español/Français/Deutsch/Italiano/Nederlands/Ελληνικά/Português/Türkçe/Čeština/PolSKI/Magyar/Русский** (ajuste inicial para DDX6015BTR/DDX4015BTR/DDX3015R)/**עברית/العربية/فارسی/한국어**
 - Para los monitores externos, se encuentran disponibles sólo los idiomas inglés, español, francés, alemán, italiano, holandés, ruso y portugués. Si selecciona otro idioma, el idioma de texto de los monitores externos se ajustará a English.
- **GUI Language:** Seleccione el idioma utilizado para visualizar los botones de funcionamiento y las opciones de menú.
 - **English (Inicial)/Local** (el idioma seleccionado más arriba)

*⁴ Aparece "Please Power Off" al cambiar el ajuste. Para que los cambios tomen efecto, apague la unidad y vuélvala a encender.

AJUSTES

<Clock>

Ponga el reloj en hora. (Página 5)

<Beep>

- **ON** (Inicial): El tono de pulsación de teclas se activa.
- **OFF**: Se cancela.

<Remote Sensor>

- **ON** (Inicial): Activa el sensor remoto.
- **OFF**: Se cancela.

<SETUP Memory>

Puede memorizar, rellamar o borrar los ajustes realizados. (Página 42)

<Bluetooth Setup>*1

Configure los ajustes utilizando un dispositivo Bluetooth, tal como conexión y otras operaciones generales.

- **Paired Device List**: Pulse **[Enter]** para mostrar la lista de dispositivos registrados. Puede conectar el dispositivo o eliminar el registro. (Página 32)
- **PIN Code**: Cambia el código PIN de la unidad. (Página 31)
- **Device Name**: Muestra el nombre del dispositivo que aparecerá en el dispositivo Bluetooth— "DDX****"
- **Device Address**: Muestra la dirección de dispositivo de la unidad.
- **Auto Connect**:
 - **ON** (Inicial): Al encender la unidad, la conexión se establece automáticamente con el último dispositivo Bluetooth conectado.
 - **OFF**: Se cancela.
- **Bluetooth HF/Audio**: Selecciona los altavoces utilizados para Bluetooth (ambos, teléfono y reproductor de audio).
 - **Front Only**: Sólo desde los altavoces delanteros.
 - **All** (Inicial): Desde todos los altavoces.

• **Auto Pairing**:

- **ON** (Inicial): Establece automáticamente el emparejamiento con el dispositivo iOS (como un iPhone) aunque se desactive la función Bluetooth en el dispositivo. (El emparejamiento automático puede no funcionar con algunos dispositivos, dependiendo de la versión de iOS.)
 - **OFF**: Se cancela.
- **Initialize**: Sostenga **[Enter]** para inicializar todos los ajustes realizados por usted para utilizar el teléfono móvil Bluetooth y el reproductor de audio Bluetooth.

<DAB Setup>*2

• **L-Band Tuning**:

- **ON**: Recibe el ancho de banda L durante la recepción de audio digital.
- **OFF** (Inicial): Se cancela

• **Antenna Power**:

- **ON** (Inicial): Suministra alimentación a la antena DAB.
- **OFF**: Se cancela

<AV Key Long Press>

Asigna la función del botón AV cuando lo mantiene pulsado.

- **V-OFF** (Inicial) : Apaga la pantalla. (Página 8)
- **APPs**: Visualiza la pantalla APPs.*3 (Página 19)
- **R-CAM**: Visualiza la imagen de la cámara de retrovisión. (Página 28)

<DivX® VOD>

Esta unidad dispone de su propio código de registro. Una vez que se reproduzca un archivo que tenga grabado el código de registro, el código de registro de esta unidad será sobrescrito para protección de los derechos de autor.

- Pulse **[Enter]** para visualizar la información.
- Para volver a la pantalla anterior, pulse **[OK]**.

<Security Code>

Registra el código de seguridad de la unidad. (Página 4)

<SI>

Activa o desactiva la función de seguridad. (Página 5)

<Serial Number>*4

Visualiza el número de serie.

<Touch Panel Adjust>

Ajusta la posición de toque de botones en la pantalla. (Página 43)

<Steering Remote Controller>*4

Asigne las funciones a las teclas del mando a distancia para volante de dirección. (Para obtener más información, consulte con su concesionario Kenwood.)

<System Information>

Visualiza información sobre la versión del software. Puede actualizar el software. (Página 43)

*1 Sólo para DDX6015BTR/DDX4015DAB/DDX4015BT/DDX4015BTR.

*2 Sólo para DDX4015DAB.

*3 Solo muestra la pantalla APPs cuando **<AV Input>** está ajustado en **[iPod]** (Página 17).

*4 Sólo para DDX4015DAB/DDX4015BT/DDX3015.

CONTROL REMOTO

Generalidades

El mando a distancia opcional KNA-RCDV331 ha sido diseñado para controlar esta unidad. Consulte también el manual de instrucciones suministrado con el mando a distancia.

⚠ Precaución:

- Coloque el mando a distancia en un lugar en el que no se pueda mover en caso de frenado u otras operaciones. Podría producirse una situación peligrosa si el mando a distancia se cae y queda atrapado entre los pedales durante la conducción.
- No coloque la pila cerca de una llama o bajo la luz directa del sol. Esto podría ocasionar un incendio, explosión o un calor excesivo.
- No recargue, cortocircuite, rompa ni caliente la pila, ni la arroje al fuego. Estas acciones podrían provocar la fuga de líquido de la pila. Si el líquido derramado entra en contacto con los ojos o la ropa, enjuague inmediatamente con agua y consulte a un médico.
- Coloque la pila lejos del alcance de los niños. En el caso de que un niño se trague la pila, consulte inmediatamente a un médico.

❑ Instalación de las pilas

Utilice dos pilas de tamaño "AAA"/"R03". Inserte las pilas con los polos + y - alineados correctamente, siguiendo la ilustración del interior del compartimiento.

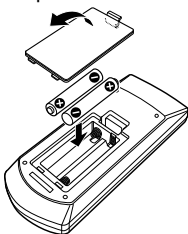

- Si el mando a distancia sólo funciona en distancias cortas o no funciona en absoluto, es posible que las pilas estén gastadas. En dicho caso, sustituya ambas pilas por otras nuevas.

❑ Interruptor de modo de mando a distancia

Las funciones controladas con el mando a distancia difieren dependiendo de la posición del interruptor de modo.

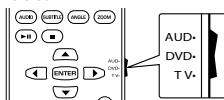

Modo AUD: Cambie a este modo para controlar una fuente seleccionada o una fuente de sintonizador, etc.

Modo DVD: Cambie a este modo cuando reproduzca discos DVD o CD, etc. con el reproductor integrado en esta unidad.

Modo TV: No utilizado.

- La posición del interruptor de modo del mando a distancia se indica en el título de cada modo, por ejemplo, "modo AUD".
- Cuando conecte un reproductor que no esté integrado en la unidad, seleccione el modo "AUD".

Operaciones desde el control remoto

❑ Operaciones comunes (modo AUD)

SRC	<ul style="list-style-type: none">• Selecciona la fuente.• Cuelga una llamada entrante/actual.
▲/▼ VOL	Ajusta el nivel de volumen.
ATT	Atenúa/restablece el sonido.
DISP/V.SEL	Cambia a la pantalla de navegación.* ¹
ENTER	Introduce opciones.
📞	Contesta las llamadas entrantes.* ²
FNC/PBC/MENU	Cambia la pantalla de control.
MODE/TOP MENU	Cambia la relación de aspecto. <ul style="list-style-type: none">• La relación de aspecto cambia cada vez que se pulsa esta tecla.
OPEN	Ajusta el ángulo del panel.* ³ <ul style="list-style-type: none">• El ángulo del panel cambia cada vez que se pulsa esta tecla.

*¹ Sólo para DDX4015DAB/DDX4015BT/DDX3015.

*² Sólo para DDX6015BTR/DDX4015DAB/DDX4015BT/DDX4015BTR.

*³ Sólo para DDX6015BTR.

CONTROL REMOTO

❑ DVD/VCD (modo DVD)

▲/▼/◀/▶	Mueve el cursor al visualizar el menú.
◀◀/▶▶	Selecciona una pista.
▶/	Inicia/pausa la reproducción.
■	Detiene y memoriza el punto de detención del disco.
0 - 9	<ul style="list-style-type: none"> • Especifica el número a buscar en la búsqueda directa. • 1 2 3 : Avanza/retrocede rápidamente. <ul style="list-style-type: none"> - La velocidad de avance/retroceso rápido cambia cada vez que se pulsa esta tecla. • 1 2 : Avanza/retrocede lentamente durante una pausa.
MODE/ TOP MENU	Muestra el menú superior del disco.
FNC/PBC/ MENU	Muestra el menú de disco.
SUBTITLE	Cambia el idioma de subtítulos.
ZOOM	Cambia la relación de zoom. <ul style="list-style-type: none"> • La relación de zoom cambia cada vez que se pulsa esta tecla.
ANGLE	Cambia el ángulo de la imagen. <ul style="list-style-type: none"> • El ángulo de la imagen cambia cada vez que se pulsa esta tecla.
AUDIO	Cambia el idioma de voz. <ul style="list-style-type: none"> • El idioma de voz cambia cada vez que se pulsa esta tecla.
DIRECT	Ingresa al modo de búsqueda directa. (Véase la columna de la derecha.)
CLEAR	Borra un carácter en el modo de búsqueda directa.

❑ Disco de música/archivo de audio/ archivo de video/archivo de imagen (modo AUD)

AM -/FM +	Selecciona una carpeta.
◀◀/▶▶	Selecciona una pista/archivo.
▶/	Inicia/pausa la reproducción.
0 - 9	Especifica el número a buscar en la búsqueda directa.
DIRECT	Ingresa al modo de búsqueda directa. (Véase la columna derecha.)

❑ Radio (modo AUD)

AM -/FM +	Selecciona la banda.
◀◀/▶▶	Efectúa la búsqueda de emisoras.
▶/	Cambia el modo de exploración (AUTO1, AUTO2, MANU).
0 - 9	<ul style="list-style-type: none"> • Especifica el número de preajuste. (1 - 9) • Especifica la frecuencia de la emisora que desea recibir para buscar en búsqueda directa.
DIRECT	Ingresa al modo de búsqueda directa. (Véase la columna derecha.)

❑ Radio digital (DAB) (modo AUD)

◀◀/▶▶	Realiza la búsqueda de servicios.
▶/	Cambia el modo de exploración (AUTO1, AUTO2, MANU).
1 - 9	Especifica el número de preajuste.

❑ iPod (modo AUD)

◀◀/▶▶	Selecciona música/vídeos.
▶/	Inicia/pausa la reproducción.

❑ USB (modo AUD)

AM -/FM +	Selecciona una carpeta.
◀◀/▶▶	Selecciona un archivo.
▶/	Inicia/pausa la reproducción.

Búsqueda directa de un elemento (capítulo/ título/carpeta/archivo/pista)

- 1 Pulse DIRECT para ingresar al modo de búsqueda. Cada vez que pulsa DIRECT, el elemento de búsqueda cambia.
- 2 Pulse un botón numérico para seleccionar el elemento deseado.
- 3 Pulse ENTER para confirmar la selección.

Búsqueda directa de una frecuencia del sintonizador

- 1 Pulse DIRECT para ingresar al modo de búsqueda.
- 2 Pulse los botones numéricos para ingresar una frecuencia.
- 3 Pulse ENTER para confirmar la entrada.

CONEXIÓN/INSTALACIÓN

Antes de instalar la unidad

⚠ ADVERTENCIA

- Si conecta el cable de encendido (rojo) y el cable de la batería (amarillo) al chasis del automóvil (tierra), podría producir un cortocircuito y esto a su vez, un incendio. Conecte siempre esos cables a la fuente de alimentación que pasa por la caja de fusibles.
- No desvíe el fusible del cable de encendido (rojo) ni del cable de la batería (amarillo). La fuente de alimentación debe estar conectada a los cables a través del fusible.

⚠ Precauciones acerca de la instalación y conexión

- La instalación y cableado de este producto requiere de habilidad y experiencia. Para mayor seguridad, deje el trabajo de instalación y cableado en manos de profesionales.
- Asegúrese de utilizar para la unidad una fuente de alimentación de 12 V CC con conexión a tierra negativa.
- No instale la unidad en un sitio expuesto a la luz directa del sol, o excesivamente húmedo o caluroso. Además deberá evitar sitios con mucho polvo o la posibilidad de que se derrame agua sobre ella.
- No utilice sus propios tornillos. Utilice sólo los tornillos suministrados. El uso de tornillos diferentes podría causar daños en la unidad principal.
- Si la unidad no se enciende (se muestra "Miswiring DC Offset Error", "Warning DC Offset Error"), es posible que el cable de altavoz esté en cortocircuito o que haya entrado en contacto con el chasis del vehículo y que se haya activado la función de protección. Por lo tanto, el cable del altavoz debe ser revisado.

- Si el encendido de su automóvil no tiene posición ACC, conecte los cables de encendido a una fuente de alimentación que pueda conectarse y desconectarse con la llave de encendido. Si conecta el cable de encendido a una fuente de alimentación con un suministro constante de alimentación, tales como los cables de la batería, ésta podría descargarse.
- Sólo para DDX6015BTR:
Si la consola tiene una tapa, asegúrese de instalar la unidad de modo que el panel del monitor no golpee la tapa al abrir y cerrar.
- Si se funde el fusible, en primer lugar asegúrese de que los cables no hayan causado un cortocircuito, y luego reemplace el fusible usado por otro del mismo régimen.
- Enrolle los cables no conectados con una cinta de vinilo u otro material similar para que queden aislados. Para evitar cortocircuitos, no retire las tapas de los extremos de los cables o terminales no conectados.
- Conecte los cables de los altavoces a cada uno de los terminales correspondientes. La conexión compartida de los cables ⊖ o la conexión a tierra de los mismos a cualquier parte metálica del automóvil podrá dañar la unidad o impedir su correcto funcionamiento.
- Cuando se han conectado solamente dos altavoces al sistema, conecte los conectores ya sea a ambos terminales de salida delanteros, o a ambos terminales de salida traseros (o sea, no mezcle terminales delanteros y traseros). Por ejemplo, si conecta el conector ⊕ del altavoz izquierdo a un terminal de salida delantero, no conecte el conector ⊖ del altavoz derecho a un terminal de salida trasero.
- Después de instalar la unidad, compruebe que las lámparas de freno, las luces intermitentes, el limpiaparabrisas, etc. funcionen satisfactoriamente.
- Instale la unidad en un ángulo de 30° o menos.
- Cuando instale la unidad en el vehículo, no presione con fuerza sobre la superficie del panel. De lo contrario, podrán producirse arañazos, daños o averías.

⚠ PRECAUCIÓN

Instale esta unidad en la consola de su vehículo. No toque las partes metálicas de la unidad durante o justo después de utilizar la unidad. Las partes metálicas, tales como el disipador de calor y la carcasa estarán calientes.

☐ Accesorios suministrados para la instalación

- ① Mazo de cables x 1
- ② Placa embellecedora x 1
- ③ Cable prolongador (2 m) x 1
- ④ Llaves de extracción x 2
- ⑤ Micrófono (3 m) x 1 *

* Sólo para DDX6015BTR/DDX4015DAB/DDX4015BT/DDX4015BTR.

CONEXIÓN/INSTALACIÓN

❑ Procedimiento de instalación

- 1 Para evitar un cortocircuito, retire la llave del encendido y desconecte el terminal ⊖ de la batería.
- 2 Realice las conexiones de los cables de entrada y salida adecuadas para cada unidad.
- 3 Conecte los cables del altavoz del mazo de cables.
- 4 Tome el conector B del mazo de cables y conéctelo al conector de altavoces de su vehículo.
- 5 Tome el conector A del mazo de cables y conéctelo al conector de alimentación externa de su vehículo.
- 6 Conecte el conector del mazo de cables a la unidad.
- 7 Instale la unidad en su automóvil.
 - Asegúrese de que la unidad esté firmemente instalada en su lugar. Si está inestable, podrían ocurrir fallos de funcionamiento (p.ej., saltos de sonido).
- 8 Vuelva a conectar el terminal ⊖ de la batería.
- 9 Pulse el botón de reinicialización.
- 10 Configure <Initial Setup>. (Página 4)

Instalación de la unidad

❑ Instalación de la unidad

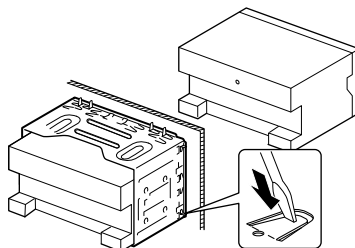

- Doble las lengüetas del manguito de montaje con un destornillador o similar y fíjelo.

❑ Instalación de la placa de guarnición

Fije la placa embellecedora (2).

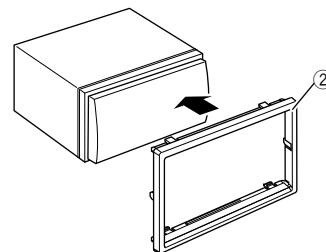

CONEXIÓN/INSTALACIÓN

Conexión

Conexión de cables a los terminales

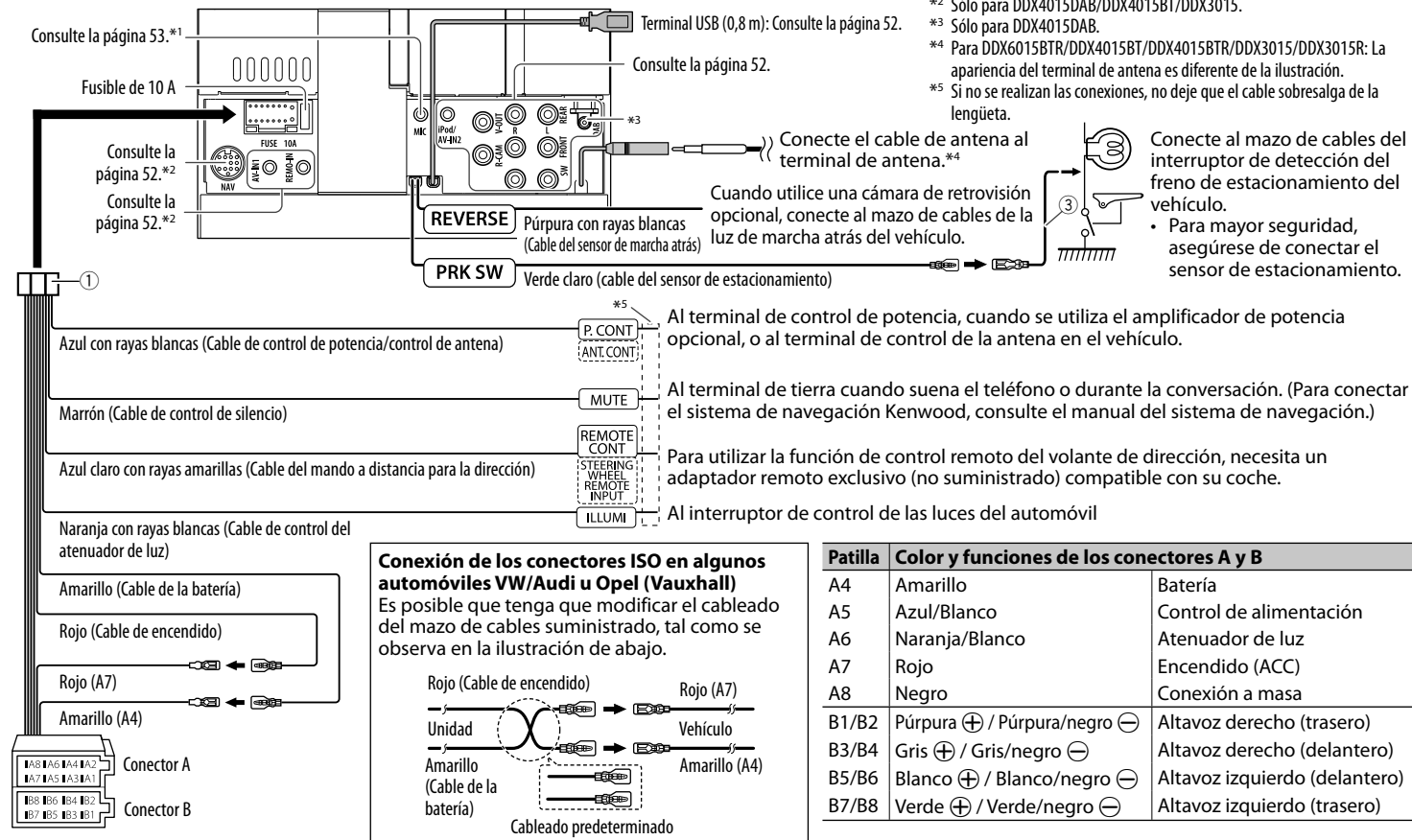

CONEXIÓN/INSTALACIÓN

Conexión de un dispositivo USB/iPod/iPhone

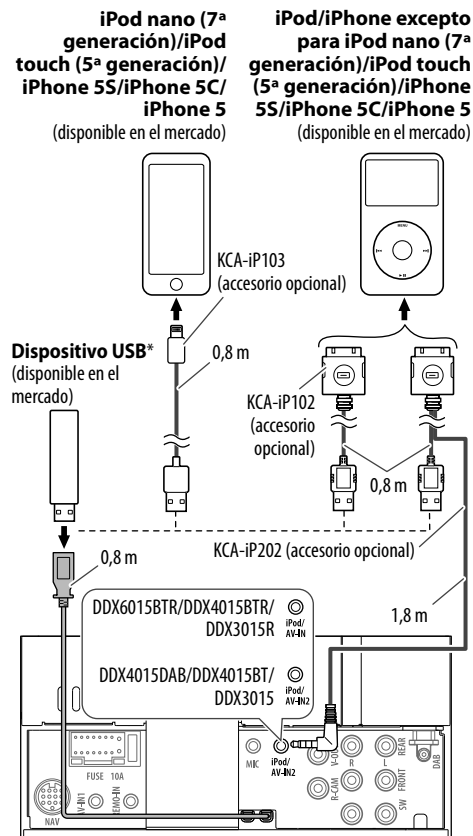

* Si es necesario, prolongue el cable mediante CA-U1EX. (Máx. 500 mA, 5 V)

Conectando los componentes externos

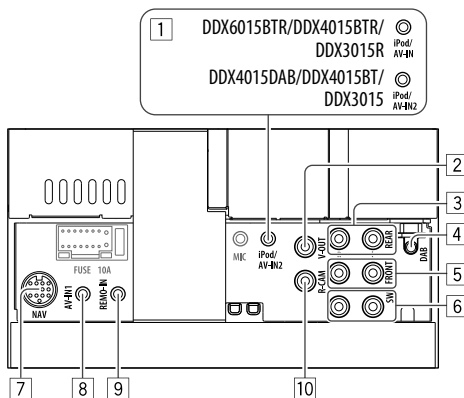

- 1 Entrada iPod/Audio Video*¹
 - Para DDX6015BTR/DDX4015BTR/DDX3015R: iPod/AV-IN
 - Para DDX4015DAB/DDX4015BT/DDX3015: iPod/AV-IN2
- 2 Salida de Vídeo (Amarillo)
- 3 Salida preamplificada trasera*²
 - Salida izquierda de audio (Blanca)
 - Salida derecha de audio (Roja)
- 4 Entrada de antena DAB*³
- 5 Salida preamplificada delantera*²
 - Salida izquierda de audio (Blanca)
 - Salida derecha de audio (Roja)

- 6 Presalida del subwoofer (salida monoaural)*²
 - Salida izquierda del subwoofer (Blanca)
 - Salida derecha del subwoofer (Roja)

- 7 Entrada NAVI I/F*⁴
- 8 Entrada de Audio Vídeo (AV-IN1)*¹ *⁴
- 9 Entrada de control remoto del volante de dirección*⁴
 - Conecte al mazo de cables del control remoto para volante del vehículo. Para obtener más información, consulte con su concesionario Kenwood.
- 10 Entrada de la cámara de retrovisión (Amarillo)

*¹ Cuando conecte el componente a reproducir en "AV-IN" o "AV-IN1"/"AV-IN2", utilice el cable de audio y vídeo CA-C3AV (accesorio opcional).

*² Cuando conecte un amplificador externo, conecte su cable a tierra al chasis del automóvil; de lo contrario la unidad se dañará.

*³ Sólo para DDX4015DAB. Para utilizar la radio digital, conecte la antena CX-DAB1 (accesorio opcional).

*⁴ Sólo para DDX4015DAB/DDX4015BT/DDX3015.

CONEXIÓN/INSTALACIÓN

❑ Conexión del micrófono para Bluetooth (solo para DDX6015BTR/DDX4015DAB/DDX4015BT/DDX4015BTR)

Conecte el micrófono al (5) terminal MIC.

- Para instalar el micrófono, despegue la cinta adhesiva, fíjelo en la posición de instalación y, a continuación, oriéntelo hacia el conductor. Después de instalarlo, fije el cable del micrófono al vehículo por medio de las abrazaderas (disponibles en el mercado).

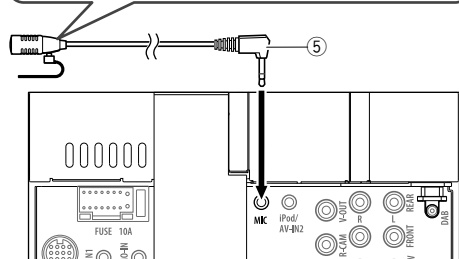
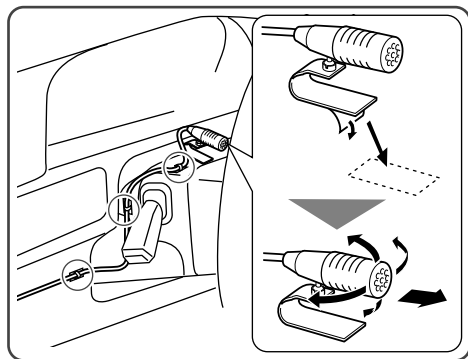

Desmontaje de la unidad

❑ Desmontaje de la placa embellecedora

- 1 Enganche las uñas de agarre en la llave de extracción (4) y quite los dos enganches de la parte inferior. Baje el armazón y tire de él hacia adelante.

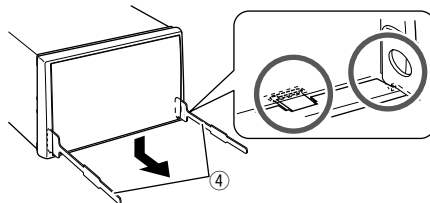

- 2 Libere los dos puntos de fijación de arriba.

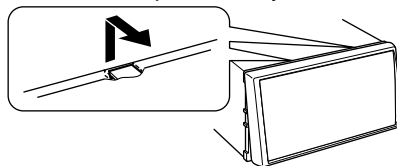

- De la misma manera, es posible desmontar el marco desde arriba.

❑ Desmontaje de la unidad

- 1 Retire la placa embellecedora. (Véase la columna izquierda.)
- 2 Inserte las dos llaves de extracción (4) y, a continuación, extrájalas de la manera indicada en la ilustración para que la unidad pueda desmontarse.

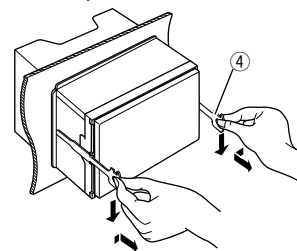

- Preste atención para no lastimarse con las uñas de agarre de la llave de extracción.

REFERENCIAS

Mantenimiento

❑ Precaución sobre la limpieza de la unidad

No utilice disolventes (por ejemplo, diluyente, bencina, etc.), detergentes, ni insecticidas de ningún tipo. Se podría dañar el monitor o la unidad.

Método de limpieza recomendado:

Limpie el panel suavemente, con un trapo suave y seco.

❑ Condensación de humedad

Podría condensarse humedad en el lente del interior de la unidad, en los siguientes casos:

- Después de encender el calefactor del automóvil.
- Si hay mucha humedad en el habitáculo.

Si se produce condensación, la unidad podría no funcionar correctamente. En este caso, saque el disco y deje el receptor encendido durante algunas horas hasta que se evapore la humedad.

❑ Cómo manejar los discos

- Cuando saque el disco de su estuche, presione el sujetador central del estuche y extraiga el disco hacia arriba, agarrándolo por los bordes.



- Siempre sujete el disco por sus bordes. No toque la superficie de grabación.
- Cuando guarde un disco en su estuche, insértelo suavemente alrededor del sujetador central (con la superficie impresa hacia arriba).
 - Asegúrese de guardar los discos en sus estuches después del uso.

❑ Para mantener los discos limpios

Un disco sucio podría no reproducirse correctamente.

Si se llegara a ensuciar un disco, límpielo con un lienzo suave, en línea recta desde el centro hacia el borde.



- No utilice ningún tipo de solvente (por ejemplo, limpiador de discos convencional, pulverizadores, diluyente, bencina, etc.) para limpiar los discos.

❑ Para reproducir discos nuevos

Los discos nuevos podrían presentar ciertas irregularidades en sus bordes interior y exterior. Si intenta utilizar un disco en tales condiciones, la unidad podría rechazar el disco.



- Elimine las irregularidades raspando los bordes con un lápiz o bolígrafo, etc.

Más información

❑ Reproducción de archivo

Reproducción de archivos DivX

- Esta unidad puede reproducir archivos DivX con el código de extensión <.divx>, <.div>, o <.avi> (sin distinción de caja—mayúsculas/minúsculas).
- “Audio stream” (flujo de audio) debe cumplir con MP3 o Dolby Digital.
- Puede suceder que los archivos codificados en un modo de escaneo entrelazado no se pueda reproducir correctamente.
- La máxima velocidad de bit para las señales de vídeo es 4 Mbps (promedio).

Reproduciendo archivos MPEG1/MPEG2

- Esta unidad puede reproducir archivos MPEG1/MPEG2 con el código de extensión <.mpg>, <.mpeg> o <.mod>.
- El formato de flujo debe cumplir con el flujo de sistema/programa MPEG.
El formato de archivo debe ser MP@ML (Main Profile en Main Level)/SP@ML (Simple Profile en Main Level)/MP@LL (Main Profile en Low Level).
- “Audio streams” (flujos de audio) deben cumplir con MPEG1 Audio Layer-2 o Dolby Digital.

Reproducción de archivos JPEG

- Esta unidad puede reproducir archivos JPEG con el código de extensión <.jpg> o <.jpeg>.
- Esta unidad puede reproducir solamente archivos JPEG con una resolución de 32 x 32 a 8 192 x 7 680. Dependiendo de la resolución, la visualización del archivo puede tardar algún tiempo.
- Esta unidad sólo puede reproducir archivos JPEG de línea base. No se pueden reproducir archivos JPEG progresivos ni archivos JPEG sin pérdida.

REFERENCIAS

Reproducción de archivos MP3/WMA/WAV/AAC-LC

- Esta unidad puede reproducir archivos con el código de extensión <.mp3>, <.wma>, <.wav> o <.m4a> (sin distinción de caja—mayúsculas/minúsculas).
- Este receptor puede reproducir archivos que cumplan con las siguientes condiciones:
 - Velocidad de bit:
 - MP3: 8 kbps – 320 kbps
 - WMA: 5 kbps – 320 kbps
 - AAC: 16 kbps – 320 kbps
 - Frecuencia de muestreo:
 - 8 kHz – 48 kHz (para MP3/WMA)
 - 44,1 kHz (para WAV)
 - 32 kHz – 48 kHz (para AAC)
- Esta unidad puede mostrar etiqueta ID3 Versión 1.0/1.1/2.2/3/2.4 (para MP3).
- Esta unidad también puede mostrar la etiqueta WAV/WMA/AAC.
- Esta unidad puede reproducir archivos grabados en VBR (velocidad variable de bits).
- Los archivos grabados en VBR presentan una discrepancia en la indicación del tiempo transcurrido.
- Esta unidad no puede reproducir los siguientes archivos:
 - Archivos MP3 codificados con formato MP3i y MP3 PRO.
 - Archivos MP3 codificados con Layer 1/2.
 - Archivos WMA codificados con formatos sin pérdida, profesional, y de voz.
 - Archivos WMA no basados en Windows Media® Audio.
 - Archivos formateados WMA/AAC protegidos contra copia por DRM.
 - Archivos AAC codificados por cualquier otra aplicación distinta de iTunes.
 - Archivos AAC protegidos contra copia con FairPlay (excepto los que están almacenados en un iPod).
 - Archivos que disponen de datos tales como AIFF, ATRAC3, etc.

- Esta unidad puede visualizar imágenes de cierre (“jacket pictures”) que reúnan las siguientes condiciones:
 - Tamaño de la imagen: Resolución 32 x 32 a 1 232 x 672
 - Tamaño de los datos: menos de 650 KB.
 - Tipo de archivo: JPEG

Reproducción del disco

Tipos de disco reproducibles

Tipo de disco	Formato de grabación, tipo de archivo, etc.
DVD	DVD Vídeo*1
<ul style="list-style-type: none"> • El sonido DTS no se puede reproducir ni emitir desde esta unidad. 	
DVD Grabable/Reescribible (DVD-R/-RW*2, +R/+RW*3)	<ul style="list-style-type: none"> • DVD Vídeo • DivX/MPEG1/MPEG2 • JPEG • MP3/WMA/WAV/AAC
DVD Grabable/Reescribible (DVD-R/-RW)	<ul style="list-style-type: none"> • DVD Vídeo: Puente UDF • DivX/MPEG1/MPEG2/JPEG/MP3/WMA/WAV/AAC: ISO 9660 level 1, level 2, Romeo, Joliet
Dual Disc	Lado DVD
CD/VCD	<ul style="list-style-type: none"> • VCD (Vídeo CD) • CD de audio/CD Text (CD-DA)
CD Grabable/Reescribible (CD-R/-RW)	<ul style="list-style-type: none"> • VCD (Vídeo CD) • CD-DA • MPEG1/MPEG2 • JPEG • MP3/WMA/WAV/AAC

- *1 Código regional de los discos DVD:
 - Para DDX4015DAB/DDX4015BT/DDX3015: 2
 - Para DDX6015BTR/DDX4015BTR/DDX3015R: 5
 Si inserta un disco DVD Vídeo con un código de región incorrecto aparecerá “Region Code Error” en la pantalla.
- *2 Un DVD-R grabado en formato de múltiples bordes también es reproducible (excepto los discos de doble capa). Los discos DVD-RW de doble capa no se pueden reproducir.
- *3 Es posible reproducir discos finalizados +R/+RW (sólo formato de vídeo). “DVD” se selecciona como tipo de disco cuando se carga un disco +R/+RW. Los discos +RW de doble capa no se pueden reproducir.

Discos no reproducibles

- Los tipos y formatos de discos no reproducibles son los siguientes:
 - DVD-Audio/DVD-ROM
 - MPEG4/DVD-VR/DVD+VR/DVD-RAM grabado en un DVD-R/RW o +R/+RW
 - DTS-CD/SVCD (Super Video CD)/CD-ROM/CD-I (CD-I Ready)
 - DivX/MPEG4 grabado en un CD-R/RW
- Discos que no sean redondos.
- Discos con colores en la superficie de grabación ni discos sucios.
- Discos grabables/reescribibles que no hayan sido finalizados.
- Discos de 8 cm. Cualquier intento de insertar el disco utilizando un adaptador puede causar un mal funcionamiento.

Reproducción DualDisc

El lado no DVD de un “DualDisc” no es compatible con la norma “Compact Disc Digital Audio”. Por consiguiente, no se recomienda usar en este producto, el lado no DVD de un DualDisc.

REFERENCIAS

Reproducción de discos grabables/reescribibles

- Esta unidad puede reconocer un total de 5 000 archivos y 250 carpetas (un máximo de 999 archivos por carpeta).
- Utilice sólo discos "finalizados".
- Esta unidad puede reproducir discos multisesión; no obstante, las sesiones no cerradas serán omitidas durante la reproducción.
- Es posible que algunos discos o archivos no se puedan reproducir debido a sus propias características o condiciones de grabación.

❑ Acerca de los datos guardados en el dispositivo USB conectado/iPod/iPhone

- No nos hacemos responsables de ninguna pérdida de datos en un iPod/iPhone y dispositivo de clase de almacenamiento masivo USB mientras se utiliza esta unidad.

❑ Reproducción USB

Discos reproducibles en un dispositivo USB

- Esta unidad puede reproducir archivos JPEG/DivX/MPEG1/MPEG2/MP3/WMA/WAV/AAC almacenados en un dispositivo de clase de almacenamiento masivo USB.
- Esta unidad puede reconocer un total de 5 000 archivos y 250 carpetas (un máximo de 999 archivos por carpeta).
- Para evitar el borrado accidental, asegúrese de sacar copia de respaldo de todos los datos importantes.

Notas sobre el uso de un dispositivo USB:

- Puede suceder que esta unidad no pueda reproducir correctamente archivos en un dispositivo USB cuando se utilice un cable prolongador USB.
- Los dispositivos USB equipados con funciones especiales, como por ejemplo, funciones de seguridad de datos, no se pueden usar con esta unidad.
- No utilice un dispositivo USB con 2 o más particiones.

- Dependiendo la forma de los dispositivos USB y de los puertos de conexión, puede suceder que algunos de ellos no puedan conectarse correctamente o que haya flojedad en la conexión.
- Esta unidad puede no reconocer una tarjeta de memoria insertada en un lector de tarjetas USB.
- Al efectuar la conexión con un cable USB, utilice un cable USB 2.0.
- El número máximo de caracteres (cuando son caracteres de 1 byte):
 - Nombres de las carpetas: 50 caracteres
 - Nombres de los archivos: 50 caracteres
- No utilice el dispositivo USB cuando pueda afectar la seguridad de conducción.
- No extraiga ni conecte repetidamente el dispositivo USB mientras parpadea "Reading" en la pantalla.
- La descarga electrostática en el momento de conectar el dispositivo USB puede provocar que el dispositivo no reproduzca de la manera normal. Si este fuera el caso, desconecte el dispositivo USB y, a continuación, reinicialice esta unidad y el dispositivo USB.
- El funcionamiento y la fuente de alimentación pueden no funcionar como es deseado con algunos dispositivos USB.
- No deje un dispositivo USB dentro de un vehículo, o expuesto a la luz directa del sol o a altas temperaturas para prevenir deformaciones o daños en el dispositivo.

❑ Notas sobre la reproducción del iPod/iPhone

- Dispositivos iPod/iPhone que se pueden conectar a esta unidad:
 - Made for
 - iPod with video
 - iPod classic
 - iPod nano (7th Generation)*
 - iPod nano (6th Generation)
 - iPod nano (5th Generation)
 - iPod nano (4th Generation)

- iPod nano (3rd Generation)
- iPod touch (5th Generation)*
- iPod touch (4th Generation)
- iPod touch (3rd Generation)
- iPod touch (2nd Generation)
- iPod touch (1st Generation)
- iPhone 5S*
- iPhone 5C*
- iPhone 5*
- iPhone 4S
- iPhone 4
- iPhone 3GS
- iPhone 3G
- iPhone

* No es posible ver vídeo cuando se conecta un iPod nano (7ª generación)/iPod touch (5ª generación)/iPhone 5S/iPhone 5C/iPhone 5.

- Cuando opera un iPod/iPhone, algunas operaciones pueden no funcionar correctamente o como se desea. En tal caso, visite el siguiente sitio web de KENWOOD:
<www.kenwood.com/cs/ce/ipod>
- Con algunos modelos de iPod/iPhone, el desempeño podría ser anormal o inestable durante la operación. En este caso, desconecte el dispositivo iPod/iPhone, y verifique su condición. Si el desempeño no mejora o se ha vuelto lento, reinicialice su iPod/iPhone.
- Al encender esta unidad, el iPod/iPhone se carga a través de la unidad.
- La información de texto podría no visualizarse correctamente.

REFERENCIAS

Códigos de idiomas (para selección del idioma de DVD)

AA	Afar	GL	Gallego	MI	Maorí	SO	Somali
AB	Abkasiano	GN	Guaraní	MK	Macedonio	SQ	Albanés
AF	Afrikaans	GU	Gujaradí	ML	Malayalam	SR	Serbio
AM	Amearico	HA	Hausa	MN	Mongol	SS	Siswati
AR	Arabe	HI	Hindi	MO	Moldavo	ST	Sesotho
AS	Asamés	HR	Croata	MR	Marathi	SU	Sudanés
AY	Aimara	HU	Húngaro	MS	Malayo (MAY)	SW	Suahili
AZ	Azerbaiyano	HY	Armenio	MT	Maltés	TA	Tamul
BA	Baskir	IA	Interlingua	MY	Burmés	TE	Telugu
BE	Byelorussian	IE	Interlingüe	NA	Nauru	TG	Tajik
BG	Búlgaro	IK	Inupiak	NE	Nepalés	TH	Tailandés
BH	Bihari	IN	Indonesio	NO	Noruego	TI	Tigrinya
BI	Bislama	IS	Islandés	OC	Ocitano	TK	Turcomano
BN	Bengalí, Bangla	IW	Hebreo	OM	(Afan) Oromo	TL	Tagalo
BO	Tibetano	JA	Japonés	OR	Oriya	TN	Setswana
BR	Bretón	JI	Yidish	PA	Punjabi	TO	Tonga
CA	Catalán	JW	Javanés	PL	Polaco	TR	Turco
CO	Corso	KA	Georgiano	PS	Pashto, Pushto	TS	Tsonga
CS	Checo	KK	Kazak	QU	Quechua	TT	Tártaro
CY	Galés	KL	Groenlandés	RM	Retorromano	TW	Twi
DZ	Butaní	KM	Camboyano	RN	Kirundi	UK	Ucraniano
EL	Griego	KN	Kanadí	RO	Rumano	UR	Urdu
EO	Esperanto	KO	Coreano (KOR)	RW	Kinyarwanda	UZ	Uzbek
ET	Estonio	KS	Cashemir	SA	Sánscrito	VI	Vietnamita
EU	Vasco	KU	Curdo	SD	Sindhi	VO	Volapük
FA	Persa	KY	Kirgí	SG	Sangho	WO	Wolof
FI	Finlandés	LA	Latín	SH	Serbocroata	XH	Xhosa
FJ	Islas Fiji	LN	Lingalés	SI	Cingalés	YO	Yoruba
FO	Faroés	LO	Laosiano	SK	Eslovaco	ZU	Zulú
FY	Frisón	LT	Lituano	SL	Esloveno		
GA	Irlandés	LV	Letón, Latvio	SM	Samoano		
GD	Escocés Gaélico	MG	Malagasio	SN	Shona		

REFERENCIAS

Lista de mensajes de error

Si ocurre un error mientras se está utilizando la unidad, aparecerá un mensaje. Tome las medidas necesarias de acuerdo con mensaje/solución/lista de causas, como se indica a continuación.

“No Signal”:

- Inicie la reproducción en el componente externo conectado al terminal de entrada iPod/Audio Video.
- Inspeccione los cables y las conexiones.
- La señal de entrada es muy débil.

“Miswiring DC Offset Error”/“Warning DC Offset Error”:

- Hay un cable de altavoz en cortocircuito o que ha entrado en contacto con el chasis del vehículo. Repare el cable o aisle correctamente el cable del altavoz y luego reposicione la unidad. (Páginas 3 y 51)

“Parking Off”:

- La imagen de reproducción no aparece si no está puesto el freno de estacionamiento.

“Authorization Error”:

- Verifique si el iPod/iPhone conectado es compatible con esta unidad. (Página 56)

“USB Device Error”:

- La tensión de potencia USB es anormal.
- Apague y encienda la unidad.
- Conecte un otro dispositivo USB.

“Panel Mecha Error”:

- El panel no responde correctamente. Reinicie la unidad.

“No Navigation”:

- No hay ninguna unidad de navegación conectada.

“Connection Error”:

- El dispositivo está registrado pero ha fallado la conexión. Conecte el dispositivo registrado. (Página 32)

“Please Wait...”:

- La unidad se está preparando para usar la función Bluetooth. Si el mensaje no desaparece, apague y encienda la unidad y, a continuación, vuelva a conectar el dispositivo (o reinicie la unidad).

“No Voice Device”:

- El teléfono móvil conectado no dispone de sistema de reconocimiento de voz.

“No Data”:

- No hay datos de la agenda telefónica contenidos en el teléfono Bluetooth conectado.

“Initialize Error”:

- La unidad no pudo inicializar el módulo Bluetooth. Intente la operación otra vez.

“Dial Error”:

- Falló la marcación. Intente la operación otra vez.

“Hung Up Error”:

- La llamada no ha finalizado todavía. Estacione su vehículo y utilice el teléfono móvil conectado para finalizar la llamada.

“Pick Up Error”:

- La unidad no pudo recibir una llamada.

“Antenna Error”:

- Se ha activado el circuito de protección debido a un cortocircuito en la antena.
- Compruebe la antena para radio digital. Si se utiliza una antena pasiva sin intensificador, ajuste la alimentación de la antena a “OFF”.

Localización y solución de problemas

Lo que aparenta ser una avería podría resolverse fácilmente. Verifique los siguientes puntos antes de llamar al centro de servicio.

- En cuanto a las operaciones con los componentes externos, consulte asimismo las instrucciones suministradas con los adaptadores utilizados para las conexiones (así como las instrucciones suministradas con los componentes externos).

□ General

No sale sonido de los altavoces.

- Ajuste el volumen al nivel óptimo.
- Inspeccione los cables y las conexiones.

No aparece ninguna imagen en la pantalla.

- Encienda la pantalla. (Página 8)

La unidad no funciona en absoluto.

- Reinicie la unidad. (Página 3)

El mando a distancia* no funciona.

- Cambie la pila.

* Adquiera el KNA-RCDV331 separadamente.

El botón de la fuente que desea ([AV-IN], [AV-IN2] o [APPs]) no se puede seleccionar en la pantalla <TOP MENU>.

- Seleccione el ajuste apropiado para <AV Input>. (Página 17)

REFERENCIAS

❑ Discos en general

No se pueden reproducir los discos grabables/reescribibles.

- Inserte un disco finalizado.
- Finalice los discos con el componente utilizado por usted para la grabación.

No se pueden saltar las pistas de los discos grabables/reescribibles.

- Inserte un disco finalizado.
- Finalice los discos con el componente utilizado por usted para la grabación.

La reproducción no se inicia.

- El formato de los archivos no es compatible con la unidad.

No aparece la imagen en el monitor externo.

- Conecte correctamente el cable de vídeo.
- Seleccione una entrada correcta en el monitor externo.

❑ DivX/MPEG1/MPEG2/JPEG/MP3/WMA/WAV/AAC

No se puede reproducir el disco.

- Grabe las pistas en los discos apropiados, utilizando una aplicación compatible. (Página 55)
- Añada códigos de extensión apropiados a los nombres de archivos.

Las pistas no se reproducen de la manera intentada por usted.

- El orden de reproducción puede ser diferente del orden empleado con otros reproductores.

❑ USB

“Reading” no desaparece de la pantalla.

- Apague y vuelva a encender la unidad.

El sonido se interrumpe algunas veces mientras se reproduce una pista.

- Las pistas no fueron copiadas correctamente en el dispositivo USB. Copia otra vez las pistas, e intente de nuevo.

❑ iPod/iPhone

No sale sonido de los altavoces.

- Desconecte el iPod/iPhone y vuélvalo a conectar.
- Seleccione otra fuente y vuelva a seleccionar “iPod”.

El iPod/iPhone no se enciende o no funciona.

- Verifique el cable de conexión y su conexión.
- Actualice la versión de firmware.
- Cargue la pila.
- Reinicialice el iPod/iPhone.

El sonido está distorsionado.

- Desactive el ecualizador en esta unidad o en el iPod/iPhone.

Ruidos considerables.

- Desactive (desmarque) la función “VoiceOver” del iPod/iPhone. Para mayor información, visite <<http://www.apple.com>>.

Las operaciones no se pueden realizar cuando se reproduce una pista que contenga una ilustración.

- Haga funcionar la unidad luego de cargar la ilustración.

No se sincroniza el sonido con el video.

- Seleccione [iPod] para <AV Input>. (Página 17)

Los videos no se pueden reproducir.

- Conecte mediante el cable USB de audio y video KCA-iP202. No se puede utilizar ningún otro tipo de cable.
- Seleccione [iPod] para <AV Input>. (Página 17)

Los videos no tienen sonido.

- Conecte mediante el cable USB de audio y video KCA-iP202. No se puede utilizar ningún otro tipo de cable.
- Seleccione [iPod] para <AV Input>. (Página 17)

REFERENCIAS

❑ Sintonizador

El preajuste automático AME no funciona.

- Almacene manualmente las emisoras. (Página 21)

Ruidos estáticos mientras se escucha la radio.

- Conecte firmemente la aerial.

❑ Radio Digital (DAB) (sólo para DDX4015DAB)

No se puede recibir un ensemble.

- Su zona no está cubierta por el ensemble.

La antena DAB no está correctamente extendida o posicionada.

- Ajuste la antena e intente de nuevo el escaneo de ensembles.
- Conecte una antena activa (no suministrada).

❑ AV-IN*1/AV-IN1*2/AV-IN2*2

No aparece la imagen en la pantalla.

- Encienda el componente de vídeo, si no está encendido.
- Conecte correctamente el componente de vídeo.
- Para DDX6015BTR/DDX4015BTR/DDX3015R: ajuste <AV Input> en [AV-IN]
- DDX4015DAB/DDX4015BT/DDX3015: Si se ha seleccionado "AV-IN2" como fuente, ajuste <AV Input> a [AV-IN2].

*1 Sólo para DDX6015BTR/DDX4015BTR/DDX3015R.

*2 Sólo para DDX4015DAB/DDX4015BT/DDX3015.

❑ Bluetooth (sólo para DDX6015BTR/ DDX4015DAB/DDX4015BT/ DDX4015BTR)

La calidad del sonido telefónico es mala.

- Reduzca la distancia entre la unidad y el teléfono móvil Bluetooth.
- Mueva el coche a un lugar donde pueda mejorar la recepción de la señal.

El sonido se interrumpe o salta mientras se utiliza un reproductor de audio Bluetooth.

- Reduzca la distancia entre el receptor y el reproductor de audio Bluetooth.
- Desconecte el dispositivo conectado para el teléfono Bluetooth.
- Apague la unidad y vuélvala a encender.
- (Cuando aun así el sonido no se restablezca) vuelva a conectar el reproductor.

No puede controlarse el reproductor de audio conectado.

- Revise si el reproductor de audio conectado es compatible con AVRCP (Perfil de control remoto de audio vídeo).

El dispositivo Bluetooth no detecta la unidad.

- Vuelva a efectuar la búsqueda desde el dispositivo Bluetooth.

La unidad no puede realizar apareamiento con el dispositivo Bluetooth.

- Para los dispositivos compatibles con Bluetooth 2.1: Registre el dispositivo mediante un código PIN. (Página 31)
- Para los dispositivos compatibles con Bluetooth 2.0: Introduzca el mismo código PIN para ambos, la unidad y el dispositivo objetivo. Si el código PIN del dispositivo no se encuentra indicado en sus instrucciones, intente con "0000" o "1234".

Hay eco o ruidos.

- Ajuste la posición de la unidad del micrófono.
- Ajuste el volumen de eco y el volumen de reducción de ruido. (Página 33)

La unidad no responde cuando intento copiar la guía telefónica a la unidad.

- Tal vez está intentado copiar las mismas entradas (que las almacenadas) en la unidad.

REFERENCIAS

Especificaciones

❑ Sección del monitor

Tamaño de la imagen (An x Al)

DDX6015BTR:

Ancho de 6,95 pulgadas (en diagonal)

156,6 mm x 81,6 mm

DDX4015DAB/DDX4015BT/DDX4015BTR/

DDX3015/DDX3015R:

Ancho de 6,2 pulgadas (en diagonal)

137,5 mm x 77,2 mm

Sistema de display Panel TN LCD transparente

Sistema de transmisión

Sistema de matriz activa TFT

Número de píxeles 1 152 000 (800H x 480V x RGB)

Píxeles efectivos 99,99%

Ordenación de píxeles

RGB alineados

Retroiluminación LED

❑ Sección del reproductor DVD

Convertidor D/A 24 bit

Decodificador de audio

PCM lineal/Dolby Digital/MP3/
WMA/AAC/WAV

Decodificador de video

MPEG1/MPEG2/DivX

Lloro y trémolo

Por debajo del límite medible

Respuesta en frecuencia

Muestreo de 96 kHz: 20 Hz – 22 000 Hz

Muestreo de 48 kHz: 20 Hz – 22 000 Hz

Muestreo de 44,1 kHz: 20 Hz – 20 000 Hz

Distorsión armónica total

0,010% (1 kHz)

Relación señal a ruido

99 dB (DVD-Vídeo 96 kHz)

Gama dinámica 99 dB (DVD-Vídeo 96 kHz)

Formato del disco DVD-Video/VIDEO-CD/CD-DA

Frecuencia de muestreo

44,1 kHz/48 kHz/96 kHz

Número de bits de cuantificación

16/20/24 bit

❑ Sección de interfaz USB

Norma USB USB 2.0 Full Speed

Sistema de archivos

FAT 16/32

Corriente de la fuente de alimentación máxima

CC 5 V \pm 1 A

Convertidor D/A 24 bit

Decodificador de audio

MP3/WMA/AAC/WAV

Decodificador de video

MPEG1/MPEG2/DivX

❑ Sección de Bluetooth (sólo para DDX6015BTR/DDX4015DAB/DDX4015BT/DDX4015BTR)

Tecnología Bluetooth 2.1 + EDR

Frecuencia 2,402 GHz – 2,480 GHz

Potencia de salida +4 dBm (MAX), 0 dBm (AVE), potencia clase 2

Rango de comunicación máximo

Línea de visión aprox. 10 m

Audio Codec SBC

Perfil HFP (V1.5) (Perfil manos libres)

SPP (Perfil de puerto serie)

SDP (Perfil de identificación de servicio)

A2DP (Perfil Avanzado de Distribución de Audio)

AVRCP (Perfil de Control Remoto de Audio/Vídeo)

OPP (Perfil de carga de objetos)

PBAP (Perfil de Acceso a Agenda Telefónica)

GAP (Perfil de acceso genérico)

REFERENCIAS

❑ Sección del sintonizador digital (DAB) (sólo para DDX4015DAB)

Gama de frecuencias

BANDA L: 1 452,960 MHz – 1 490,624 MHz

BANDA III: 174,928 MHz – 239,200 MHz

Sensibilidad –100 dBm

Relación señal a ruido

90 dB

Conector de antena DAB

Tipo de conector: SMB

Voltaje de salida: 14,4 V (11 – 16 V admisibles)

Corriente máx.: <100 mA

❑ Sección del sintonizador FM

Gama de frecuencias (50 kHz)

87,5 MHz a 108,0 MHz

Sensibilidad útil (S/N: 26 dB)

6,2 dBf (0,56 µV/75 Ω)

Sensibilidad de silenciamiento (S/N: 46 dB)

15,2 dBf (1,58 µV/75 Ω)

Respuesta de frecuencias (± 3,0 dB)

30 Hz – 15 kHz

Relación señal a ruido

68 dB (MONO)

Selectividad (± 400 kHz)

≥ 80 dB

Separación estereofónica

40 dB (1 kHz)

❑ Sección del sintonizador de OL

Gama de frecuencias (9 kHz)

153 kHz – 279 kHz

Sensibilidad útil 45 µV

❑ Sección del sintonizador de OM

Gama de frecuencias (9 kHz)

531 kHz – 1 611 kHz

Sensibilidad útil 28,5 µV

❑ Sección de video

Sistema de color de la entrada de video externo

NTSC/PAL

Nivel de entrada de video externo (conector mini)

1 Vp-p/75 Ω

Nivel máx. de entrada de video externo (conector mini)

2 V/ 25 kΩ

Nivel de entrada de video (jack RCA)

1 Vp-p/75 Ω

Nivel de salida de video (jack RCA)

1 Vp-p/75 Ω

Entrada analógica RGB*

0,7 Vp-p/75 Ω

* Sólo para DDX4015DAB/DDX4015BT/DDX3015.

❑ Sección de audio

Potencia máxima (delantera y trasera)

50 W x 4

Potencia de ancho de banda total (delantera y trasera)

(PWR DIN45324, +B=14,4 V)

30 W x 4

Nivel de presalida 4 V/10 kΩ

Impedancia de presalida

≤ 600 Ω

Impedancia del altavoz

4 Ω – 8 Ω

Ecuador gráfico

BANDA 5 bandas

Frecuencia (Hz) (BANDA1-5)

80/200/800/4k/12,5k

Ganancia -8/-7/-6/-5/-4/-3/-2/-1/

0/1/2/3/4/5/6/7/8 [dB]

2 Way X'Over

Frecuencia del FILTRO DE PASO ALTO

Through/63/100/120/150/
180 [Hz]

Frecuencia del FILTRO DE PASO BAJO

55/85/120/160/Through [Hz]

Nivel de subwoofer –50 dB a +10 dB

❑ General

Voltaje de funcionamiento

14,4 V (10,5 – 16 V admisibles)

Consumo máximo de corriente

10 A

Dimensiones de instalación (An x Al x Pr)

DDX6015BTR: 178 mm x 100 mm x 162 mm

DDX4015DAB/DDX4015BT/DDX4015BTR/

DDX3015/DDX3015R:

182 mm x 111 mm x 160 mm

Intervalo de temperatura de funcionamiento

–10°C – +60°C

Peso

DDX6015BTR: 2,3 kg

DDX4015DAB/DDX4015BT/DDX4015BTR/

DDX3015/DDX3015R:

1,7 kg

El diseño y las especificaciones se encuentran sujetos a cambios sin previo aviso.

REFERENCIAS

☐ Marcas comerciales y licencias

- Manufactured under license from Dolby Laboratories. Dolby and the double-D symbol are trademarks of Dolby Laboratories.
- "DVD Logo" is a trademark of DVD Format/Logo Licensing Corporation registered in the US, Japan and other countries.
- The "AAC" logo is a trademark of Dolby Laboratories.
- Microsoft and Windows Media are either registered trademarks or trademarks of Microsoft Corporation in the United States and/or other countries.
- "Made for iPod," and "Made for iPhone" mean that an electronic accessory has been designed to connect specifically to iPod, or iPhone, respectively, and has been certified by the developer to meet Apple performance standards. Apple is not responsible for the operation of this device or its compliance with safety and regulatory standards. Please note that the use of this accessory with iPod, or iPhone may affect wireless performance. iPhone, iPod, iPod classic, iPod nano, and iPod touch are trademarks of Apple Inc., registered in the U.S. and other countries.
- Lightning is a trademark of Apple Inc.
- This item incorporates copy protection technology that is protected by U.S. patents and other intellectual property rights of Rovi Corporation. Reverse engineering and disassembly are prohibited.
- Font for this product is designed by Ricoh.
- DivX Certified® para reproducir vídeo DivX®, incluido el contenido premium.
- DivX®, DivX Certified®, y los logotipos asociados son marcas comerciales de Rovi Corporation o sus subsidiarias y deben utilizarse en virtud de una licencia.
- ACERCA DEL VÍDEO DIVX: DivX® es un formato de vídeo digital creado por DivX, LLC, que es una subsidiaria de Rovi Corporation. Este es un dispositivo oficial DivX Certified® que ha aprobado ensayos rigurosos para comprobar si reproduce vídeo DivX. Visite divx.com si desea obtener más información y herramientas de software para convertir archivos a vídeos DivX.
- ACERCA DE VIDEO ON-DEMAND DIVX: Este dispositivo con certificación DivX Certified® debe registrarse para poder reproducir películas DivX Vídeo-on-Demand (VOD) compradas. Para obtener su código de registro, localice la sección DivX VOD en el menú de configuración de su dispositivo (Página 46). Acceda a vod.divx.com para obtener más información sobre cómo completar su registro.
- THIS PRODUCT IS LICENSED UNDER THE MPEG-4 VISUAL PATENT PORTFOLIO LICENSE FOR THE PERSONAL AND NON-COMMERCIAL USE OF A CONSUMER FOR (i) ENCODING VIDEO IN COMPLIANCE WITH THE MPEG-4 VISUAL STANDARD ("MPEG-4 VIDEO") AND/OR (ii) DECODING MPEG-4 VIDEO THAT WAS ENCODED BY A CONSUMER ENGAGED IN A PERSONAL AND NON-COMMERCIAL ACTIVITY AND/OR WAS OBTAINED FROM A VIDEO PROVIDER LICENSED BY MPEG LA TO PROVIDE MPEG-4 VIDEO. NO LICENSE IS GRANTED OR SHALL BE IMPLIED FOR ANY OTHER USE. ADDITIONAL INFORMATION, INCLUDING THAT RELATING TO PROMOTIONAL, INTERNAL AND COMMERCIAL USES AND LICENSING MAY BE OBTAINED FROM MPEG LA, LLC. SEE [HTTP://WWW.MPEGLA.COM](http://WWW.MPEGLA.COM).
- The Bluetooth® word mark and logos are registered trademarks owned by Bluetooth SIG, Inc. and any use of such marks by JVC KENWOOD Corporation is under license. Other trademarks and trade names are those of their respective owners.

Para DDX6015BTR/DDX4015DAB/DDX4015BT/DDX4015BTR



Declaración de conformidad con respecto a la Directiva EMC 2004/108/CE
Declaración de conformidad con respecto a la Directiva R&TTE 1999/5/CE
Declaración de conformidad con respecto a la Directiva RoHS 2011/65/EU

Fabricante:

JVC KENWOOD Corporation
3-12 Moriya-cho, Kanagawa-ku, Yokohama-shi, Kanagawa, 221-0022, Japan

Representante en la UE:

JVCKENWOOD NEDERLAND B.V.
Amsterdamseweg 37, 1422 AC UITHOORN, The Netherlands

English

Hereby, JVC KENWOOD declares that this unit "DDX6015BTR/DDX4015DAB/DDX4015BT/DDX4015BTR" is in compliance with the essential requirements and other relevant provisions of Directive 1999/5/EC.

Français

Par la présente JVC KENWOOD déclare que l'appareil "DDX6015BTR/DDX4015DAB/DDX4015BT/DDX4015BTR" est conforme aux exigences essentielles et aux autres dispositions pertinentes de la directive 1999/5/EC. Par la présente, JVC KENWOOD déclare que ce "DDX6015BTR/DDX4015DAB/DDX4015BT/DDX4015BTR" est conforme aux exigences essentielles et aux autres dispositions de la directive 1999/5/EC qui lui sont applicables.

Deutsch

Hiermit erklärt JVC KENWOOD, dass sich dieser "DDX6015BTR/DDX4015DAB/DDX4015BT/DDX4015BTR" in Übereinstimmung mit den grundlegenden Anforderungen und den anderen relevanten Vorschriften der Richtlinie 1999/5/EC befindet. (BMW)

Hiermit erklärt JVC KENWOOD die Übereinstimmung des Gerätes "DDX6015BTR/DDX4015DAB/DDX4015BT/DDX4015BTR" mit den grundlegenden Anforderungen und den anderen relevanten Festlegungen der Richtlinie 1999/5/EC. (Wien)

Nederlands

Hierbij verklaart JVC KENWOOD dat het toestel "DDX6015BTR/DDX4015DAB/DDX4015BT/DDX4015BTR" in overeenstemming is met de essentiële eisen en de andere relevante bepalingen van richtlijn 1999/5/EC.

Bij deze verklaart JVC KENWOOD dat deze "DDX6015BTR/DDX4015DAB/DDX4015BT/DDX4015BTR" voldoet aan de essentiële eisen en aan de overige relevante bepalingen van Richtlijn 1999/5/EC.

Italiano

Con la presente JVC KENWOOD dichiara che questo "DDX6015BTR/DDX4015DAB/DDX4015BT/DDX4015BTR" è conforme ai requisiti essenziali ed alle altre disposizioni pertinenti stabilite dalla direttiva 1999/5/EC.

Español

Por medio de la presente JVC KENWOOD declara que el "DDX6015BTR/DDX4015DAB/DDX4015BT/DDX4015BTR" cumple con los requisitos esenciales y cualesquiera otras disposiciones aplicables o exigibles de la Directiva 1999/5/EC.

Português

JVC KENWOOD declara que este "DDX6015BTR/DDX4015DAB/DDX4015BT/DDX4015BTR" está conforme com os requisitos essenciais e outras disposições da Directiva 1999/5/EC.

Polska

JVC KENWOOD niniejszym oświadcza, że "DDX6015BTR/DDX4015DAB/DDX4015BT/DDX4015BTR" spełnia zasadnicze wymogi oraz inne istotne postanowienia dyrektywy 1999/5/EC.

Český

JVC KENWOOD tímto prohlašuje, že tento "DDX6015BTR/DDX4015DAB/DDX4015BT/DDX4015BTR" je ve shodě se základními požadavky a dalšími příslušnými ustanoveními směrnice 1999/5/EC.

Magyar

Alulírott, JVC KENWOOD, kijelenti, hogy a jelen "DDX6015BTR/DDX4015DAB/DDX4015BT/DDX4015BTR" megfelel az 1999/5/EC irányelvben meghatározott alapvető követelményeknek és egyéb vonatkozó előírásoknak.

Svenska

Härmed intygar JVC KENWOOD att denna "DDX6015BTR/DDX4015DAB/DDX4015BT/DDX4015BTR" står i överensstämmelse med de väsentliga egenskapskrav och övriga relevanta bestämmelser som framgår av direktiv 1999/5/EC.

Suomi

JVC KENWOOD vakuuttaa täten että "DDX6015BTR/DDX4015DAB/DDX4015BT/DDX4015BTR" tyyppinen laite on direktiivin 1999/5/EC oleellisten vaatimusten ja sitä koskevien direktiivin muiden ehtojen mukainen.

Slovensko

S tem JVC KENWOOD izjavlja, da je ta "DDX6015BTR/DDX4015DAB/DDX4015BT/DDX4015BTR" v skladu z osnovnimi zahtevami in ostalimi ustreznimi predpisi Direktive 1999/5/EC.

Slovensky

Spoločnosť JVC KENWOOD týmto vyhlasuje, že "DDX6015BTR/DDX4015DAB/DDX4015BT/DDX4015BTR" spĺňa základné požiadavky a ďalšie príslušné ustanovenia Direktívy 1999/5/EC.

Dansk

Undertegnede JVC KENWOOD erklærer herved, at følgende udstyr "DDX6015BTR/DDX4015DAB/DDX4015BT/DDX4015BTR" overholder de væsentlige krav og øvrige relevante krav i direktiv 1999/5/EC.

Ελληνικά

ΜΕ ΤΗΝ ΠΑΡΟΥΣΑ JVC KENWOOD ΔΗΛΩΝΕΙ ΟΤΙ "DDX6015BTR/DDX4015DAB/DDX4015BT/DDX4015BTR" ΣΥΜΜΟΡΦΩΝΕΤΑΙ ΠΡΟΣ ΤΙΣ ΟΥΣΙΩΔΕΙΣ ΑΠΑΙΤΗΣΕΙΣ ΚΑΙ ΤΙΣ ΛΟΙΠΕΣ ΣΧΕΤΙΚΕΣ ΔΙΑΤΑΞΕΙΣ ΤΗΣ ΟΔΗΓΙΑΣ 1999/5/EC.

Eesti

Sellega kinnitab JVC KENWOOD, et see "DDX6015BTR/DDX4015DAB/DDX4015BT/DDX4015BTR" vastab direktiivi 1999/5/EC põhilistele nõudmistele ja muudele asjakohastele määrustele.

Latviešu

Ar šo, JVC KENWOOD, apstiprina, ka "DDX6015BTR/DDX4015DAB/DDX4015BT/DDX4015BTR" atbilst Direktīvas 1999/5/EC galvenajām prasībām un citiem tās nosacījumiem.

Lietuviškai

Šiuo, JVC KENWOOD, pareiškia, kad šis "DDX6015BTR/DDX4015DAB/DDX4015BT/DDX4015BTR" atitinka pagrindinius Direktyvos 1999/5/EC reikalavimus ir kitas svarbias nuostatas.

Malti

Hawnhekk, JVC KENWOOD, jiddikjara li dan "DDX6015BTR/DDX4015DAB/DDX4015BT/DDX4015BTR" jikkonforma mal-htitgijiet essenjali u ma provvedimenti oħrajn rilevanti li hemm fid-Direttiva 1999/5/EC.

Українська

Компанія JVC KENWOOD заявляє, що цей виріб "DDX6015BTR/DDX4015DAB/DDX4015BT/DDX4015BTR" відповідає ключовим вимогам та іншим пов'язаним положенням Директиви 1999/5/EC.

Türkçe

Bu vesileyle JVC KENWOOD, "DDX6015BTR/DDX4015DAB/DDX4015BT/DDX4015BTR" ünitesinin, 1999/5/EC Direktifinin başlıca gereksinimleri ve diğer ilgili hükümleri ile uyumlu olduğunu beyan eder.

Hrvatski

Ovime JVC KENWOOD izjavljuje da je ova jedinica "DDX6015BTR/DDX4015DAB/DDX4015BT/DDX4015BTR" je u skladu s osnovnim zahtjevima i drugim relevantnim odredbama Direktive 1999/5/EC.