

KENWOOD

DDX6029

MONITOR WITH DVD RECEIVER

INSTALLATION MANUAL

MONITEUR AVEC RÉCEPTEUR DVD

MANUEL D'INSTALLATION

MONITOR MIT DVD-RECEIVER

INSTALLATION-HANDBUCH

MONITOR MET DVD-ONTVANGER

INSTALLATIE HANDLEIDING

MONITOR CON RICEVITORE DVD

MANUALE DI INSTALLAZIONE

MONITOR CON RECEPTOR DVD

MANUAL DE INSTALACION

MONITOR COM RECEPTOR DVD

MANUAL DE INSTALAÇÃO

Kenwood Corporation

Zubehör

①

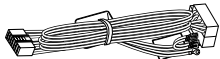

.....1

②

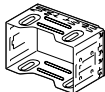

.....1

③

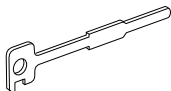

.....2

④

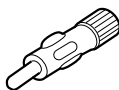

.....1

⑤

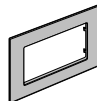

.....1

⑥

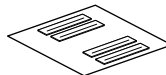

.....1

⑦

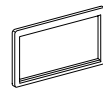

.....1

Hinweise zum Einbau

1. Ziehen Sie den Zündschlüssel ab und trennen Sie den Minuspol von der Batterie ab, um Kurzschlüsse zu vermeiden.
2. Schließen Sie die Ein- und Ausgangskabel der einzelnen Geräte an.
3. Schließen Sie alle Kabel am Kabelbaum an.
4. Nehmen Sie den Anschluss B des Kabelbaums und schließen Sie ihn am Lautsprecheranschluss in Ihrem Fahrzeug an.
5. Nehmen Sie den Anschluss A des Kabelbaums und schließen Sie ihn am externen Netzanschluss Ihres Fahrzeugs an.
6. Schließen Sie den Kabelbaum-Anschluss am Gerät an.
7. Bauen Sie das Gerät ein.
8. Schließen Sie den Minuspol der Batterie an.
9. Drücken Sie die Rückstellaste.

⚠️ WARNUNG

- Wenn Sie ein Zündungskabel (rot) und ein Batteriekabel (gelb) an das Chassis des Fahrzeugs (Erde) anschließen, könnten Sie einen Kurzschluss verursachen, der zu einem Brand führt. Schließen Sie diese Kabel immer an eine Stromquelle an, die durch den Sicherungskasten führt.
- Schließen Sie die Sicherung nicht vom Zündungskabel (rot) und dem Batteriekabel (gelb) aus. Die Stromversorgung muss über die Sicherung mit den Kabeln verbunden sein.

⚠️ ACHTUNG

- Wenn die Stromversorgung nicht eingeschaltet ist (oder wenn sie eingeschaltet ist, sich gleich darauf aber wieder ausschaltet), wurde das Lautsprecherkabel möglicherweise kurzgeschlossen oder es berührt die Fahrzeugkarosserie, so dass die Schutzfunktion aktiviert wurde. Überprüfen Sie daher das Lautsprecherkabel.
- Falls die Zündung Ihres Fahrzeugs keine ACC-Position aufweist, schließen Sie das Zündungskabel bitte an eine Stromquelle an, die sich mit dem Zündschlüssel ein- und ausschalten lässt. Wenn Sie die Zündungsleitung an eine Stromquelle mit einer konstanten Stromversorgung wie beispielsweise an Batteriekabeln anschließen, stirbt die Batterie unter Umständen ab.
- Wenn die Konsole über eine Klappe verfügt, stellen Sie bitte sicher, dass Sie das Gerät so installieren, dass das Bedienfeld beim Schließen und Öffnen nicht an die Klappe stößt.
- Wenn die Sicherung durchbrennt, stellen Sie bitte zuerst sicher, dass sich die Kabel nicht berühren, damit es zu keinem Kurzschluss kommt; tauschen Sie anschließend die alte Sicherung durch eine neu mit den selben Nennwerten aus.

- Nicht angeschlossene Kabel mit Vinylband oder ähnlichem Material isolieren. Um einen Kurzschluss zu vermeiden, entfernen Sie bitte auf keinen Fall die Kappen an den Enden der nicht angeschlossenen Kabel oder Anschlüsse.
- Schließen Sie die Lautsprecherkabel ordnungsgemäß an den für sie vorgesehenen Anschlüssen an. Das Gerät könnte unter Umständen beschädigt werden oder eine Fehlfunktion aufweisen, wenn Sie die \ominus -Kabel teilen oder an einem beliebigen Metallteil im Wagen erden.
- Wenn nur zwei Lautsprecher am System angeschlossen sind, schließen Sie die Anschlüsse bitte entweder an den beiden vorderen Ausgangsanschlüssen oder an den beiden hinteren Ausgangsanschlüssen an (mischen Sie auf keinen Fall vorne und hinten). Wenn Sie beispielsweise den \oplus -Anschluss des linken Lautsprechers an einen der vorderen Ausgangsanschlüsse anschließen, schließen Sie den \ominus -Anschluss auf keinen Fall an einen der beiden hinteren Ausgangsanschlüsse an.
- Prüfen Sie nach dem Einbau, ob Bremslichter, Blinker und Scheibenwischer einwandfrei funktionieren.
- Montieren Sie das Gerät bitte so, dass der Befestigungswinkel höchstens 30° beträgt.
- Dieses Gerät verfügt über einen Lüfter (Seite 27), um die Innentemperatur des Geräts zu senken. Montieren Sie das Gerät nicht an einer Stelle, an der der Lüfter blockiert wird. Wenn die Lüftungsöffnungen blockiert werden, wird die interne Abkühlung verhindert, was zu einer Fehlfunktion führt.

Anschluss

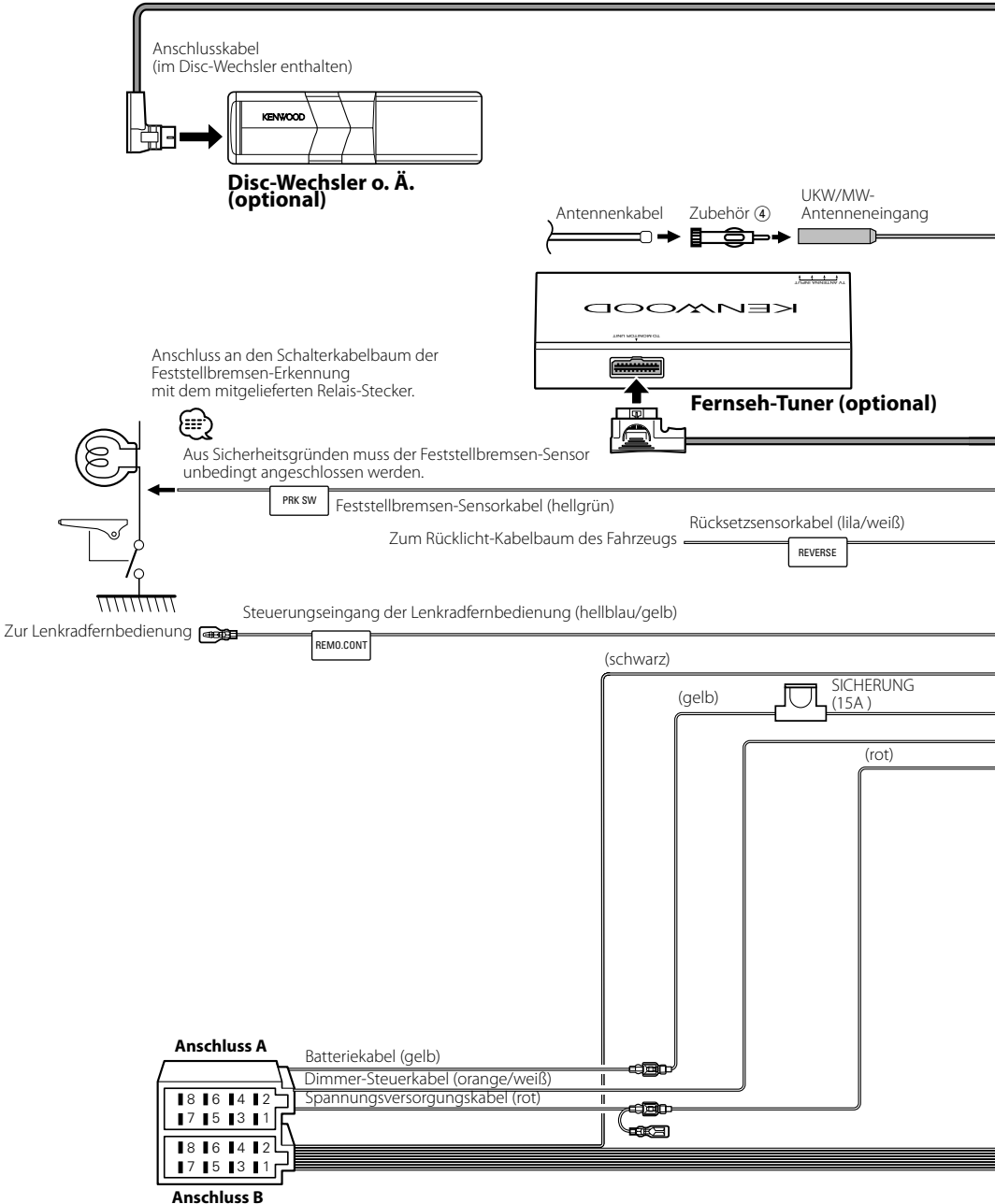

! Wenn Sie ein Zündungskabel (rot) und ein Batteriekabel (gelb) an das Chassis des Fahrzeugs (Erde) anschließen, könnten Sie einen Kurzschluss verursachen, der zu einem Brand führt. Schließen Sie diese Kabel immer an eine Stromquelle an, die durch den Sicherungskasten führt.

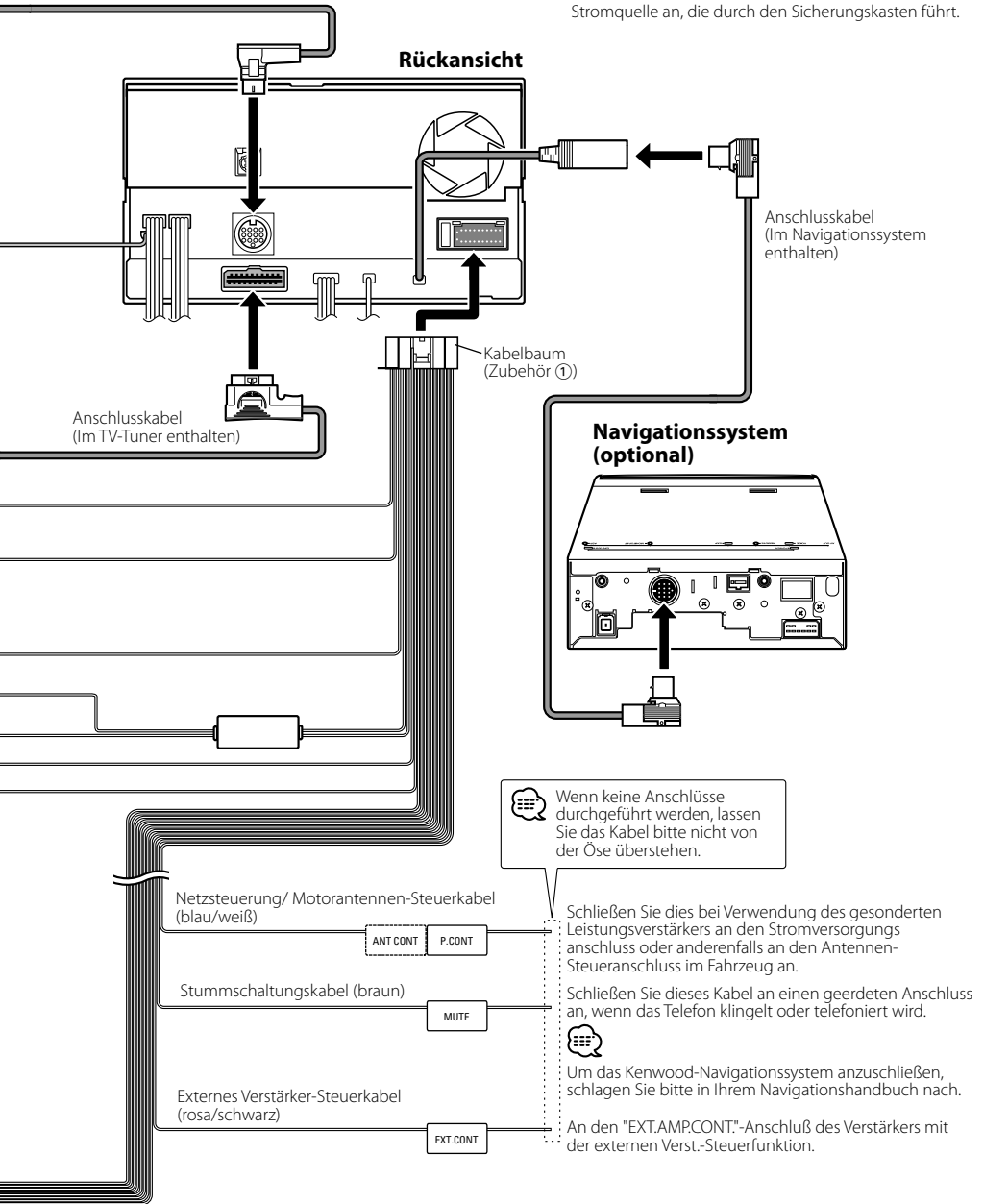

Anschluss des ISO-Steckers



Die Stiftbelegung für die ISO-Stecker hängt von dem Typ Ihres Fahrzeugs ab. Nehmen Sie unbedingt die richtigen Anschlüsse vor, um eine Beschädigung des Gerätes zu vermeiden.

Der Standardanschluss für den Kabelbaum wird unten unter [1] beschrieben. Falls die ISO-Steckerstifte entsprechend [2] oder [3] belegt sind, führen Sie den Anschluss bitte wie dargestellt durch.

Stellen Sie bitte unbedingt sicher, dass das Kabel wie unter [2] unten dargestellt wieder angeschlossen wird, um dieses Gerät in Fahrzeugen von Volkswagen o. Ä. zu installieren.

- [1] (Standardeinstellung) Der Stift A-7 (rot) des ISO-Anschlusses des Fahrzeugs ist mit der Zündung verbunden, und der Stift A-4 (gelb) ist mit der konstanten Stromversorgung verbunden.

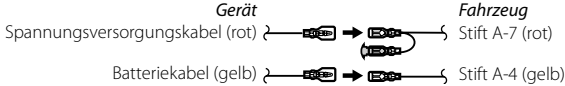

- [2] Der Stift A-7 (rot) des ISO-Anschlusses des Fahrzeugs ist mit der konstanten Stromversorgung verbunden, und der Stift A-4 (gelb) ist mit der Zündung verbunden.

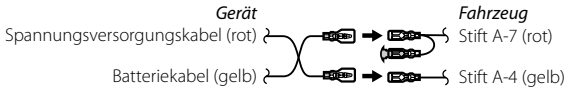

- [3] Der Stift A-4 (gelb) des ISO-Anschlusses des Fahrzeugs ist an nichts angeschlossen, während der Stift A-7 (rot) an die konstante Stromversorgung angeschlossen ist (oder sowohl der Stift A-7 (rot) als auch der Stift A-4 (gelb) ist an die konstante Stromversorgung angeschlossen).

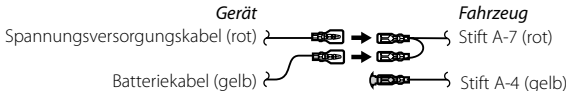

- Wenn der Anschluss so durchgeführt wird, wie oben unter [3] beschrieben, ist die Stromversorgung des Gerätes nicht mit dem Zündschloss gekoppelt. Denken Sie daher stets daran, das Gerät nach dem Ausschalten der Zündung auszuschalten. Um die Stromversorgung des Gerätes mit der Zündung zu koppeln, schließen Sie das Zündkabel (ACC...rot) an eine Stromquelle an, die mit dem Zündschlüssel ein- und ausgeschaltet werden kann.

Anschluss-Funktionsanleitung

Stiftnummern für die ISO-Anschlüsse	Kabelfarbe	Funktionen
Externer Stromanschluss		
A-4	gelb	Batterie
A-5	blau/weiß	Stromversorgung
A-6	orange/weiß	Dimmer
A-7	rot	Zündung (ACC)
A-8	schwarz	Erdungsanschluss (Masse)
Lautsprecheranschluss		
B-1	violett	Hinten rechts (+)
B-2	violett/schwarz	Hinten rechts (-)
B-3	grau	Vorne rechts (+)
B-4	grau/schwarz	Vorne rechts (-)
B-5	weiß	Vorne links (+)
B-6	weiß/schwarz	Vorne links (-)
B-7	grün	Hinten links (+)
B-8	grün/schwarz	Hinten links (-)

Systemanschluss

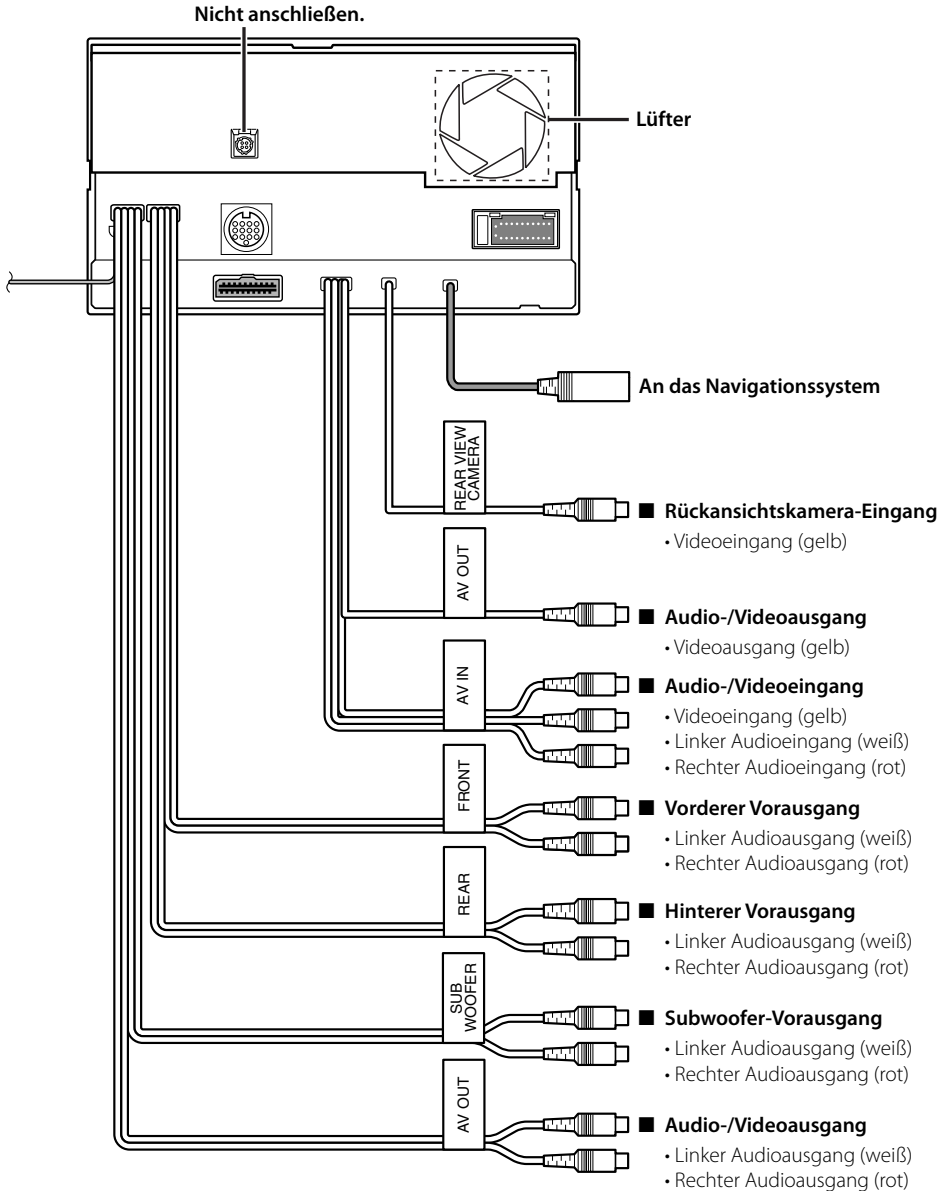

Anbringung des Schließblechs

■ Für General Motors

1. Nehmen Sie den Hartgummirahmen entsprechend dem Abschnitt <Abnehmen des Hartgummi-Rahmens> ab.
2. Schneiden Sie Zubehör ⑤ entsprechend der Öffnung in der Mittelkonsole aus.
3. Befestigen Sie Zubehör ⑤ am Gerät.

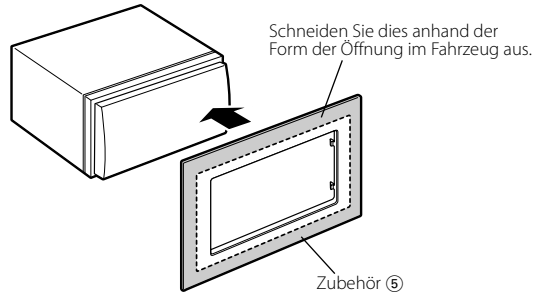

■ Für Toyota/Scion

1. Nehmen Sie den Hartgummirahmen entsprechend dem Abschnitt <Abnehmen des Hartgummi-Rahmens> ab.
2. Schneiden Sie Zubehör ⑤ wie abgebildet aus.



Beachten Sie beim Ausschneiden von Zubehör ⑤, dass es in die Öffnung der Mittelkonsole passen muss.

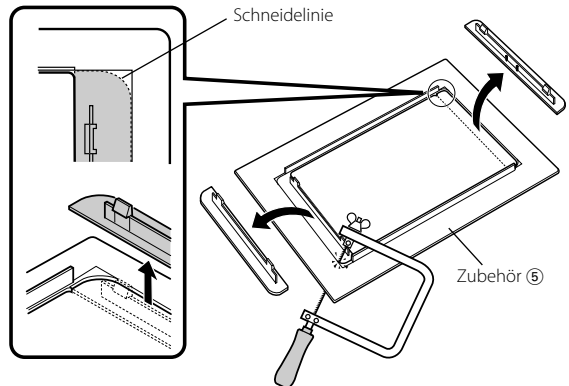

3. Falten Sie das zweiseitige Klebeband (Zubehör ⑥) entlang des Schlitzes und befestigen Sie es wie abgebildet am ausgeschnittenen Zubehör ⑤ an der Mittelkonsole. Verwenden Sie zwei Stück Zubehör ⑥ für ein ausgeschnittenes Zubehör ⑤.
4. Befestigen Sie das ausgeschnittene Zubehör ⑤ am Gerät.

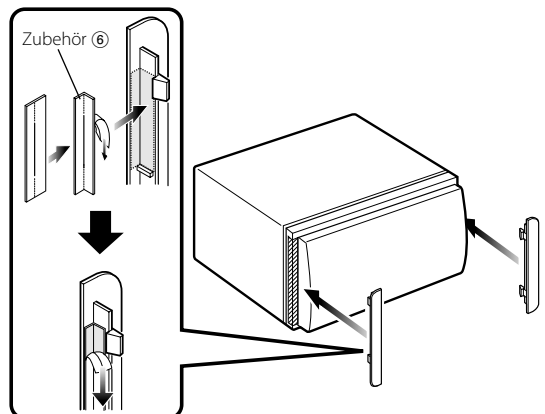

■ Für Nissan

1. Nehmen Sie den Hartgummirahmen entsprechend dem Abschnitt <Abnehmen des Hartgummi-Rahmens> ab.
2. Befestigen Sie Zubehör ⑦ am Gerät.

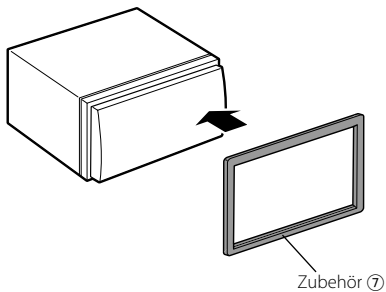

Installation der Monitor-/Player-Einheit

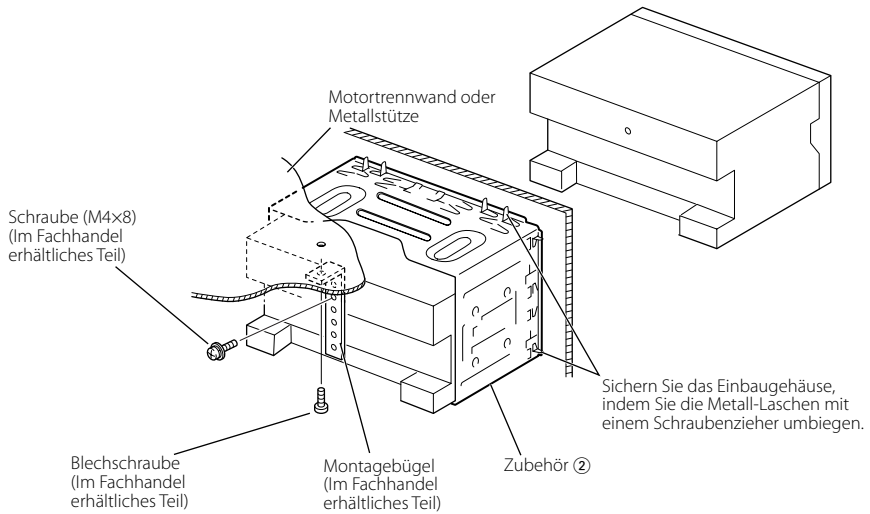

Stellen Sie sicher, dass das Gerät sicher an Ort und Stelle installiert ist. Falls das Gerät nicht stabil ist, könnte dies zu einer Fehlfunktion führen (beispielsweise könnte der Ton springen).

Entfernen des Monitors/Players

■ Abnehmen des Hartgummi-Rahmens (Schließblech)

1. Lassen Sie die Anschlagstifte des Ausbauwerkzeugs einrasten ③ und bauen Sie die beiden Verriegelungen der unteren Hälfte aus. Wie in der Abbildung gezeigt, den Rahmen senken und nach vorn ziehen.

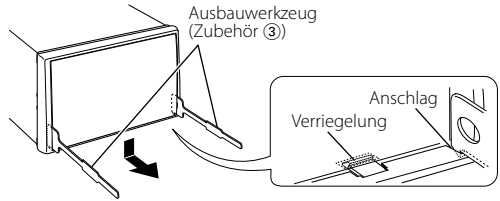

2. Nach Ausbau der unteren Hälfte, Ausbau bei den beiden oberen Stellen vornehmen.



Der Rahmen kann von der Oberseite auf die gleiche Weise ausgebaut werden.

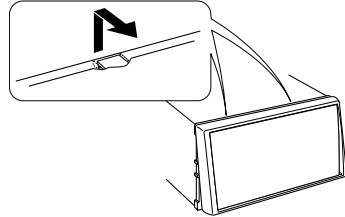

■ Ausbau des Gerätes

1. Entfernen Sie den Hartgummi-Rahmen, indem Sie sich des in Abschnitt <Abnehmen des Hartgummi-Rahmens> dargestellten Verfahrens bedienen.
2. Entfernen Sie die Sechskantschraube mit der Unterlegscheibe (M4 x 8) an der Rückseite des Geräts.
3. Setzen Sie die beiden Ausbauwerkzeuge ③ in die seitlichen Schlitz wie in der Abbildung dargestellt ein.
4. Drücken Sie die Ausbauwerkzeuge nach unten und ziehen Sie das Gerät etwa bis zur Hälfte heraus.



Achten Sie darauf, dass Sie sich nicht an den Vorsprüngen der Ausbauwerkzeuge verletzen.

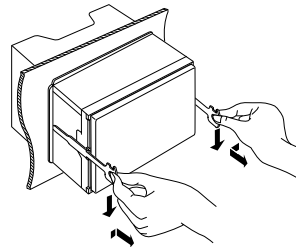
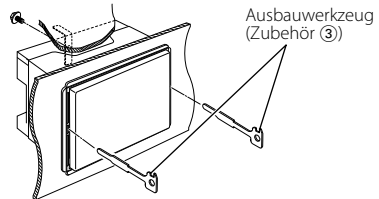

5. Fassen Sie das Gerät mit den Händen und ziehen Sie es vorsichtig heraus.

