

KENWOOD

KCA-S220A

CD / MD CHANGER SWITCHING UNIT WITH AUXILIARY RCA STEREO INPUT ▶ page 2-5

INSTRUCTION MANUAL

UNITE DE COMMUTAION DU CHANGEUR CD/MD AVEC ENREE STEREO RCA AUXILIAIRE ▶ page 6-9

MODE D'EMPLOI

CD-/MD-WECHSLER-SCHALTGERÄT MIT ZUSÄTZLICHEM RCA-STEREO-EINGANG ▶ Seite 10-13

BEDIENUNGSANLEITUNG

SCHAKELEENHEID VOOR DE CD / MD WISSELAAR MET EXTRA CINCH STEREO INGANG ▶ biz. 14-17

GEBRUIKSAANWIJZING

UNITÀ DI COMMUTAZIONE DEL MULTILETTORE CD / MD CON INGRESSO STEREO RCA AUSILIARIO ▶ pagina. 18-21

ISTRUZIONI PER L'USO

UNIDAD CAMBIADORA DE CAMBIADORES CDs/MDs CON ENTRADA AUXILIAR ESTÉREO RCA ▶ página 22-25

MANUAL DE INSTRUCCIONES

UNIDADE DE COMUTAÇÃO DO CARREGADOR CD / MD COM ENTRADA AUXILIAR RCA ESTÉREO ▶ página 26-29

MANUAL DE INSTRUÇÕES

Kenwood Corporation

Aansluiten

Aansluitbare centrale eenheden en discwisselaars/discspelers

■ Aansluitbare centrale eenheid

Groep A: deze groep behandelt centrale eenheden met bedieningsfuncties voor discwisselaars, waarbij het bij het kiezen van de geluidsbron mogelijk is om over te schakelen tussen discwisselaar 1 en 2, waarbij de gebruiksaanwijzing u instrueert de O-N schakelaar van de discwisselaar op "N" te zetten.

Groep B: deze groep behandelt eenheden die in of na 1999 op de markt zijn gebracht, waarbij de gebruiksaanwijzing bij het kiezen van de geluidsbron ingaat op de AUX-functie.

■ Aansluitbare diswisselaars/discspelers

Diswisselaars/discspelers in of na 1999 op de markt zijn gebracht.



- Andere centrale eenheden en discwisselaars/discspelers dan de bovenvermelde kunnen niet worden aangesloten. Als u dit wel doet, kan het zijn dat de schakeleenheid niet goed werkt of wordt beschadigd.
- Als de discwisselaar/discspeler die u heeft aangesloten een O-N schakelaar heeft, dient u deze op "N" te zetten.

Componenten

- ① Schakeleenheid.....1
- ② Aansluitkabel (2 m).....1

- ③ Klitteband.....2
- ④ Zelftapper (ϕ 4 x 16 mm).....2

Aansluitvoorbeeld

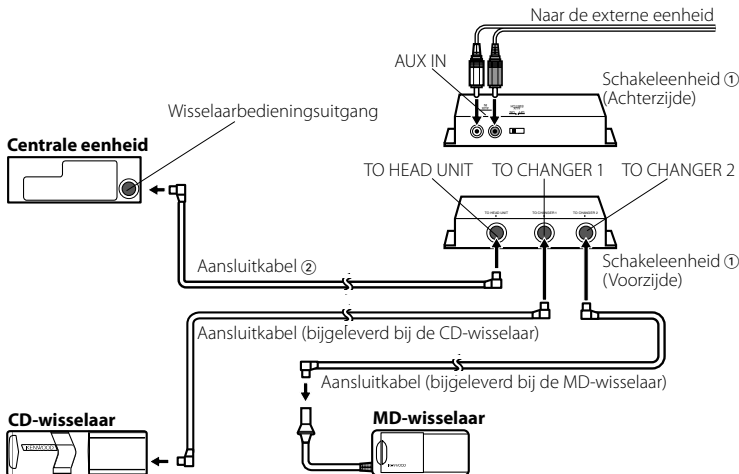

- Nadat alle apparatuur is aangesloten, drukt u op de terugsteloets van de centrale eenheid.



- De afbeelding laat zien hoe één CD-wisselaar en één MD-wisselaar worden aangesloten. Er kunnen ook twee CD-wisselaars of twee MD-wisselaars worden aangesloten.
- In plaats van de diswisselaar kan ook een discspeler zoals de KDC-D301 of KCA-iP500 (enz.) worden aangesloten.

- Als u de schakeleenheid bijvoorbeeld in de kofferbak wilt installeren, kunt u het verlengsnoer van de discwisselaar gebruiken in plaats van de aansluitkabel ②.
- Wanneer u een centrale eenheid gebruikt die behoort tot groep A, kunt u de TO CHANGER 2 aansluiting en de AUX aansluitingen niet tegelijk gebruiken. Zie <Instellen van de AUX schakelaar> (bladzijde 17) voor meer details.

Voor aansluiting van een CD-stapelwisselaar

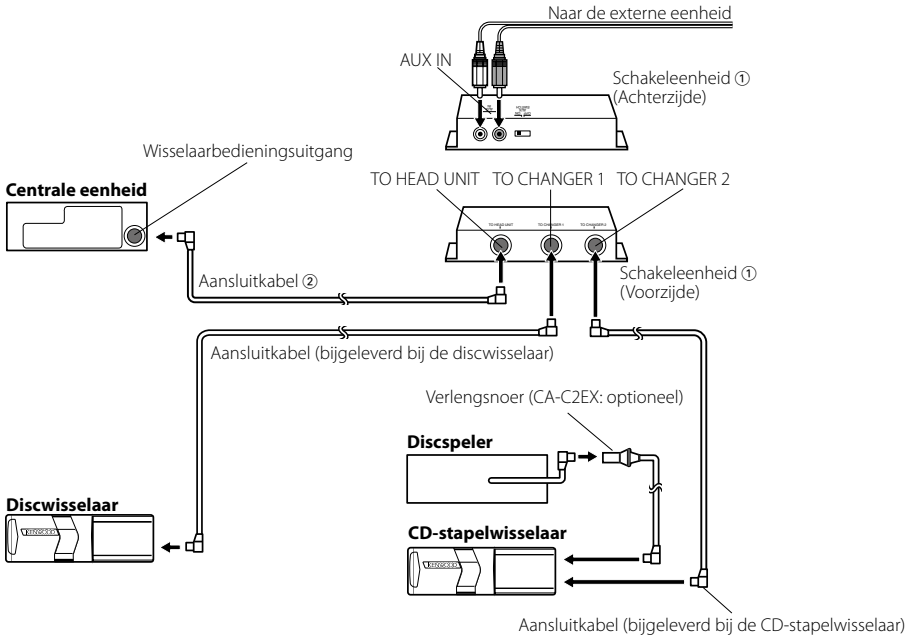

- Sluit de CD-stapelwisselaar aan op de aansluiting die is gemerkt met TO CHANGER 2.
- Er kunnen maximaal twee discwisselaars worden aangesloten.
- De O-N schakelaar van de discwisselaar en de discspeler moet op "N" worden gezet. Als deze schakelaar op "O" wordt gezet, functioneert de apparatuur niet naar behoren.
- De kabels tussen de diverse eenheden mogen niet langer zijn dan 13 m.

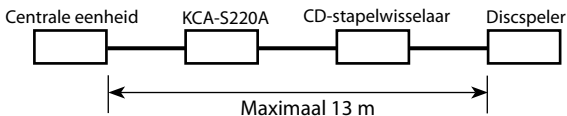

- Het kan voorkomen dat het overschakelen niet goed functioneert, wanneer de spanning te laag is en de schakeleenheid koud is.
- De AUX schakelaar van de CD-stapelwisselaar moet vóór gebruik op "OFF" worden gezet. In plaats daarvan moet de AUX aansluiting van de KCA-S220A schakeleenheid worden gebruikt.

Installeren

■ Plaatsing van de schakeleenheid op de bodemplank van de kofferbak

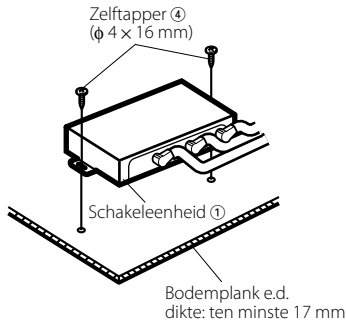

- 1 Installeer de schakeleenheid m.b.v. de zelftappers ④ (ϕ 4 x 16 mm).

■ Plaatsing van de schakeleenheid op de vloerbedekking onder de zitting

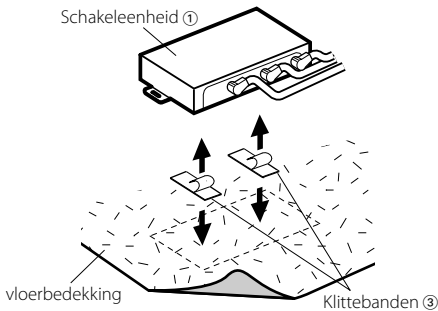

- 1 Verwijder de papierstrook van de achterzijde van de klittebanden ③ en bevestig ze aan de onderkant van de schakeleenheid ①. Plaats de schakeleenheid op de vloerbedekking.



- Klittebanden worden gebruikt om de schakeleenheid op eenvoudige wijze te installeren. Als u de schakeleenheid stevig wilt vastmaken, is het gebruik van tapschroeven aanbevolen.
- Plaats de schakeleenheid ① zodanig dat het besturen van het voertuig niet wordt belemmerd.
- Plaats de schakeleenheid ① zodanig dat passagiers op de achterbank er niet met de schoenen tegenaan kunnen schoppen. Leid de kabels zodanig dat ze niet in de glijrails gekneld raken.
- Plaats de eenheid niet op plaatsen waar ze is blootgesteld aan direct zonlicht, hitte of vocht.
- Plaats geen voorwerpen op de schakeleenheid ①.

Instelmethode

Instellen van de AUX schakelaar

Stel de AUX schakelaar in.

■ Instellen van de AUX schakelaar van een schakeleenheid die behoort tot Groep A

- Om te luisteren naar het geluid van de eenheid aangesloten op de TO CHANGER 1 en TO CHANGER 2 aansluitingen

Zet de AUX schakelaar van de schakeleenheid op "OFF".

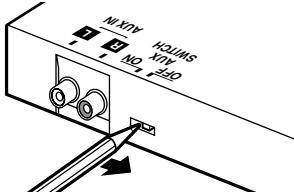

- Om te luisteren naar het geluid van de eenheid aangesloten op de TO CHANGER 1 en AUX aansluitingen

Zet de AUX schakelaar van de schakeleenheid op "ON".

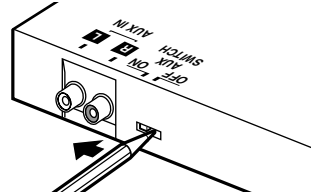

■ Instellen van de AUX schakelaar van een schakeleenheid die behoort tot Groep B

Zet de AUX schakelaar van de schakeleenheid op "ON".

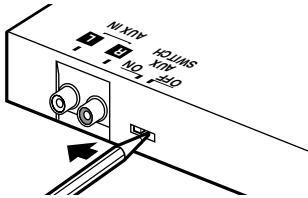

- Schakel de centrale eenheid uit voordat u de AUX schakelaar instelt.

Overschakelen tussen geluidsbronnen

Elke keer dat de SRC toets van de centrale eenheid wordt ingedrukt, verandert de geluidsbron. Zie de gebruiksaanwijzing bij de centrale eenheid voor details over het wijzigen van geluidsbronnen.

■ Als de aan te sluiten eenheid behoort tot Groep A

Te wijzigen geluidsbron	Bron gekozen met centrale eenheid
Eenheid aangesloten op TO CHANGER 1 aansluiting	Discwisselaar 1
Eenheid aangesloten op TO CHANGER 2 of AUX aansluiting	Discwisselaar 2

■ Als de aan te sluiten eenheid behoort tot Groep B

Te wijzigen geluidsbron	Bron gekozen met centrale eenheid
Eenheid aangesloten op TO CHANGER 1 aansluiting	Discwisselaar 1
Eenheid aangesloten op TO CHANGER 2 aansluiting	Discwisselaar 2
Eenheid aangesloten op AUX aansluiting	AUX / AUX EXT

English

Information on Disposal of Old Electrical and Electronic Equipment (applicable for EU countries that have adopted separate waste collection systems)



Products with the symbol (crossed-out wheeled bin) cannot be disposed as household waste.

Old electrical and electronic equipment should be recycled at a facility capable of handling these items and their waste byproducts. Contact your local authority for details in locating a recycle facility nearest to you. Proper recycling and waste disposal will help conserve resources whilst preventing detrimental effects on our health and the environment.

▲ Warning

FCC WARNING

This equipment may generate or use radio frequency energy. Changes or modifications to this equipment may cause harmful interference unless the modifications are expressly approved in the instruction manual. The user could lose the authority to operate this equipment if an unauthorized change or modification is made.

NOTE

This equipment has been tested and found to comply with the limits for a Class B digital device, pursuant to Part 15 of the FCC Rules. These limits are designed to provide reasonable protection against harmful interference in a residential installation. This equipment may cause harmful interference to radio communications, if it is not installed and used in accordance with the instructions. However, there is no guarantee that interference will not occur in a particular installation. If this equipment does cause harmful interference to radio or television reception, which can be determined by turning the equipment off and on, the user is encouraged to try to correct the interference by one or more of the following measures:

- Reorient or relocate the receiving antenna.
- Increase the separation between the equipment and receiver.
- Connect the equipment into an outlet on a circuit different from that to which the receiver is connected.
- Consult the dealer or an experienced radio/TV technician for help.

Français

Information sur l'élimination des anciens équipements électriques et électroniques (applicable dans les pays de l'Union Européenne qui ont adopté des systèmes de collecte sélective)



Les produits sur lesquels le pictogramme (poubelle barrée) est apposé ne peuvent pas être éliminés comme ordures ménagères.

Les anciens équipements électriques et électroniques doivent être recyclés sur des sites capables de traiter ces produits et leurs déchets. Contactez vos autorités locales pour connaître le site de recyclage le plus proche. Un recyclage adapté et l'élimination des déchets aideront à conserver les ressources et à nous préserver des leurs effets nocifs sur notre santé et sur l'environnement.

Deutsch

Entsorgung von gebrauchten elektrischen und elektronischen Geräten (anzuwenden in den Ländern der Europäischen Union und anderen europäischen Ländern mit einem separaten Sammelsystem für solche Geräte)



Das Symbol (durchgestrichene Mülltonne) auf dem Produkt oder seiner Verpackung weist darauf hin, dass dieses Produkt nicht als normaler Haushaltsabfall behandelt werden darf, sondern an einer Annahmestelle für das Recycling von elektrischen und elektronischen Geräten abgegeben werden muss. Durch Ihren Beitrag zur korrekten Entsorgung dieses Produktes schützen Sie die Umwelt und die Gesundheit Ihrer Mitmenschen. Unsachgemäße oder falsche Entsorgung gefährden Umwelt und Gesundheit. Weitere Informationen über das Recycling dieses Produktes erhalten Sie von Ihrer Gemeinde oder den kommunalen Entsorgungsbetrieben.

Nederlands

Informatie over het weggooiën van elektrische en elektronische apparatuur (particulieren)



Dit symbool geeft aan dat gebruikte elektrische en elektronische producten niet bij het normale huishoudelijke afval mogen.

Lever deze producten in bij de aangewezen inzamelingspunten, waar ze gratis worden geaccepteerd en op de juiste manier worden verwerkt, teruggewonnen en hergebruikt. Voor inleveradressen zie www.nvmp.nl, www.ictmilieu.nl, www.stibat.nl. Wanneer u dit product op de juiste manier als afval inlevert, spaart u waardevolle hulpbronnen en voorkomt u potentiële negatieve gevolgen voor de volksgezondheid en het milieu, die anders kunnen ontstaan door een onjuiste verwerking van afval.

Español

Información acerca de la eliminación de equipos eléctricos y electrónicos al final de la vida útil (aplicable a los países de la Unión Europea que hayan adoptado sistemas independientes de recogida de residuos)



Los productos con el símbolo de un contenedor con ruedas tachado no podrán ser desechados como residuos domésticos.

Los equipos eléctricos y electrónicos al final de la vida útil, deberán ser reciclados en instalaciones que puedan dar el tratamiento adecuado a estos productos y a sus subproductos residuales correspondientes. Póngase en contacto con su administración local para obtener información sobre el punto de recogida más cercano. Un tratamiento correcto del reciclaje y la eliminación de residuos ayuda a conservar los recursos y evita al mismo tiempo efectos perjudiciales en la salud y el medio ambiente.

Italiano

Informazioni sullo smaltimento delle vecchie apparecchiature elettriche ed elettroniche (valido per i paesi europei che hanno adottato sistemi di raccolta separata)



I prodotti recanti il simbolo di un contenitore di spazzatura su ruote barrato non possono essere smaltiti insieme ai normali rifiuti di casa. I vecchi prodotti elettrici ed elettronici devono essere riciclati presso una apposita struttura in grado di trattare questi prodotti e di smaltirne i loro componenti. Per conoscere dove e come recapitare tali prodotti nel luogo a voi più vicino, contattare l'apposito ufficio comunale. Un appropriato riciclo e smaltimento aiuta a conservare la natura e a prevenire effetti nocivi alla salute e all'ambiente.

Português

Informação sobre a forma de deitar fora Equipamento Eléctrico ou Electrónico Velho (aplicável nos países da UE que adoptaram sistemas de recolha de lixos separados)



Produtos com o símbolo (caixote do lixo com um X) não podem ser deitados fora junto com o lixo doméstico.

Equipamentos eléctricos ou electrónicos velhos deverão ser reciclados num local capaz de o fazer bem assim como os seus subprodutos. Contacte as autoridades locais para se informar de um local de reciclagem próximo de si. Reciclagem e tratamento de lixo correctos ajudam a poupar recursos e previnem efeitos prejudiciais na nossa saúde e no ambiente.

LA DICHIARAZIONE DI CONFORMITÀ "CE"
DI QUESTO PRODOTTO È DEPOSITATA
PRESSO:



KENWOOD ELECTRONICS EUROPE B.V.
AMSTERDAMSEWEG 37
1422 AC LITHOORN
THE NETHERLANDS

KENWOOD