

KENWOOD

KTC-D500E

SINTONIZADOR DE TV DIGITAL

MANUAL DE INSTRUÇÕES

Kenwood Corporation



© B64-3808-00/00 (E)



Precauções de segurança 147

Notas 148

Começar 149

- Mudar para ecrã de TV digital **A B C** 149
- Funções com o ecrã TV digital **A B** 149
- Funções com o ecrã TV digital **C** 150
- Operações por toque **A** 150

Visualizar o EPG 154

- Ver o Guia de programação 154

Operações básicas (Quando está ligado a um DDX7029 **A)** 151

- Funções enquanto visualiza o painel de controlo fácil 151
- Funções enquanto visualiza o ecrã de controlo 151

Procura de canais e Lista de canais 155

- Procurar a estação disponível actualmente (Auto Scan) 155
- Procurar estações manualmente (Manual Search) 155
- Seleccionar uma estação a partir da Lista de canais 156
- Apagar a lista de canais 156

Operações básicas (Quando está ligado a um DDX6029 **B)** 152

- Visualização do painel de controlo fácil 152
- Visualização do ecrã controlo da TV 152

Definições 157

- Definir o sistema 157
- Acertar o relógio 158
- Actualizar o software 158
- Repor a predefinição de fábrica 159

Operações básicas (Quando está ligado a um LZ-760R **C)** 153

- Funções enquanto visualiza o ecrã de controlo 153

Informação e Conax 160

- Visualizar Informação 160
- Definir o CA Control 160

Unidade de controlo remoto 162

Lista de acessórios 164

Instalar o sintonizador de TV digital 165

Instalar e ligar o receptor do controlo remoto 166

Inserir um cartão Pay Card 167

Conexões 168

Especificações 169

Precauções de segurança

▲ADVERTÊNCIA

- A instalação e ligação deste aparelho requer conhecimentos e experiência. Para sua segurança, deixe o trabalho de montagem e ligação ser feito por profissionais.

▲CUIDADO

- Ligar o aparelho a um veículo de 12 V negativo à massa.
- Utilize apenas os parafusos fornecidos ou especificados para instalação. O uso de parafusos não adequados pode provocar danos no aparelho principal.
- Se a ignição do seu veículo não possuir uma posição ACC, ou se o cabo de ignição estiver conectado a uma fonte de energia com voltagem constante, tipo um cabo de bateria, o aparelho não estará conectado à ignição (isto é, o aparelho não ligará ou desligará juntamente com a ignição). Se desejar ligar/desligar o aparelho ao mesmo tempo que a ignição, conecte o cabo de ignição a uma fonte de energia que possa ser ligada/desligada com a chave da ignição.
- Se o fusível queimar, assegure-se primeiro que os fios não provocaram um curto-circuito, e depois substitua o fusível antigo por um novo com o mesmo valor.
- Depois que o aparelho tiver sido instalado, verifique se as lâmpadas de travão, os pisca-piscas, os limpa pára-brisa, etc. do carro estão a funcionar correctamente.

Notas

Monitores que podem ser ligados a esta unidade

- **Grupo A**

DNX7200
KVT-829DVD
KVT-729DVD
DDX8029
DDX7029
KOS-V500
KOS-V1000

- **Grupo B**

DDX6029
KVT-827DVD
KVT-727DVD
KVT-627DVD
DDX8027
DDX6027
KVT-M707

- **Grupo C**

LZ-760R

- **Grupo D**

Unidade com entrada vídeo RCA

Como repor as definições da sua unidade

- Se a unidade não funcionar correctamente, prima o botão Reset.

Este produto não é instalado pelo fabricante de um veículo na linha de produção, nem pelo importador profissional de um veículo para um Estado Membro da UE.

Informação sobre a forma de deitar fora Equipamento Eléctrico ou Electrónico Velho (aplicável nos países da UE que adoptaram sistemas de recolha de lixos separados)



Produtos com o símbolo (caixote do lixo com um X) não podem ser deitados fora junto com o lixo doméstico.

Equipamentos eléctricos ou electrónicos velhos deverão ser reciclados num local capaz de o fazer bem assim como os seus subprodutos. Contacte as autoridades locais para se informar de um local de reciclagem próximo de si. Reciclagem e tratamento de lixo correctos ajudam a poupar recursos e previnem efeitos prejudiciais na nossa saúde e no ambiente.

Começar

Vejam algumas transmissões digitais.

Mudar para ecrã de TV digital

A B C

Prima [V.SEL] no monitor para mudar para Transmissão de TV digital.

V.SEL

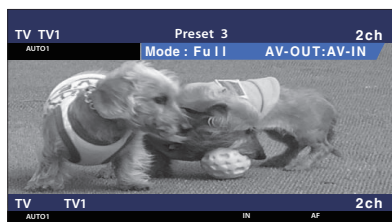

- Quando muda para transmissão de TV digital pela primeira vez, aparece um menu de Boas vindas e o Auto Scan (Pesquisa automática) começa.

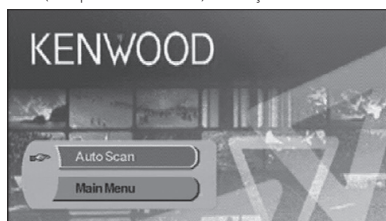

Quando o Auto Scan (Pesquisa automática) termina normalmente, é criada uma Lista de canais disponíveis na localização actual e o primeiro canal é visualizado.

- A Pesquisa automática pode já ter sido efectuada no revendedor quando a unidade foi instalada.
- O idioma dos menus pode ser mudado (página 157).

Funções com o ecrã TV digital

A B

As funções básicas estão disponíveis mesmo quando o ecrã de TV é visualizado.

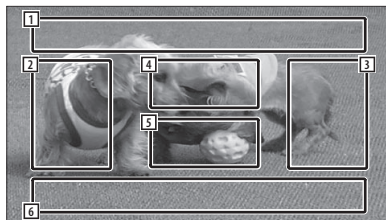

- Área de visualização da fonte de imagem
Mostra o estado da TV, o Modo de visualização, e as definições AVOUT (página 157).
- Área de procura de canais para baixo
Procura para baixo e selecciona o canal.
- Área de procura de canais para cima
Procura para cima e selecciona o canal.
- Área de controlo de menu (apenas grupo A)
Mostra o ecrã Controlo de menu (página 155).
- Área de controlo da visualização de informação
Liga e desliga a visualização de informação na Área de visualização da fonte de imagem [1] e na Área de visualização de informação da fonte [2].
- Área de visualização de informação da fonte áudio



- Existem quatro maneiras para seleccionar a estação desejada.
 - Procurando estações disponíveis
 - Seleccionando a partir do EPG (Guia electrónico de programação) (página 154)
 - Seleccionando a partir da Lista de canais (página 156)
 - Especificando o número de um canal (página 155)
- Pode adicionar o canal seleccionado à Lista de canais se ele ainda não estiver na lista.

Funções com o ecrã TV digital C

As funções básicas estão disponíveis mesmo quando o ecrã TV é visualizado.

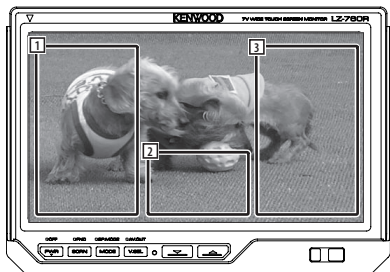

- 1 Área de procura de canais para baixo
Procura para baixo e selecciona o canal.
- 2 Área de visualização do ecrã de controlo
Muda para ecrã de controlo.
- 3 Área de procura de canais para cima
Procura para cima e selecciona o canal.



- Quando o ecrã de controlo é visualizado, prima [OK] ou aguarde aproximadamente 10 segundos. O ecrã TV digital irá reaparecer.

Operações por toque A

O ecrã Controlo de menu aparece quando se toca na área indicada abaixo.

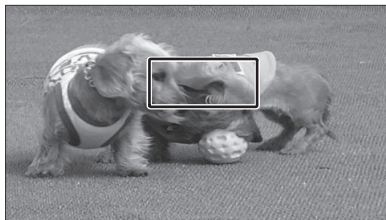

- 1 Mostra o ecrã EPG (Guia electrónico de programação) (página 154).
- 2 Mostra o ecrã Menu DVB (página 155).
- 3 Volta para o ecrã anterior.
- 4 Executa o item do menu que foi seleccionado.
- 5 Volta para o ecrã TV digital.
- 6 Move o realce no menu DVB.

[Lista de abreviaturas]

CH

Canal

EPG

Guia electrónico de programação

OSD

Menu no ecrã

PIG

Imagem em gráfico

RCU

Unidade de controlo remoto

STB

Set Top Box

Normalmente a STB estará embutida no veículo e não será necessário que o utilizador tenha acesso a ela.

TV

Televisão

Operações básicas (Quando está ligado a um DDX7029 A)

Aparecem vários ecrãs de controlo no modo Fonte da TV digital. (Só é possível operar a TV digital se tiver o acessório opcional Sintonizador de TV digital ligado.)

Funções enquanto visualiza o painel de controlo fácil

Mostra um painel de controlo flutuante no ecrã.



- 1 Muda a fonte.
- 2 Selecciona um canal.
- 3 Mostra o ecrã Controlo de ecrã.
(página 151 para <Funções enquanto visualiza o ecrã de controlo>)



- O ecrã Painel de controlo fácil é ocultado quando tocar na parte central do monitor.

Funções enquanto visualiza o ecrã de controlo

Muda para o ecrã de controlo para que utilize várias funções de reprodução.



- 1 Selecciona um canal.
- 2 Visualização do número do canal

Operações básicas (Quando está ligado a um DDX6029 B)

Aparecem vários ecrãs de controlo no modo TV digital/Fonte vídeo. (Só é possível operar a TV digital se tiver o acessório opcional Sintonizador de TV digital ligado.)

Visualização do painel de controlo fácil

O painel de controlo é visualizado numa posição flutuante na imagem da TV.



- 1 Muda a fonte.
- 2 Muda para Vídeo (VIDEO).
- 3 Selecciona um canal.
- 4 Mostra o ecrã Controlo de ecrã.
(página 152 para <Visualização do ecrã controlo da TV>)



- O ecrã Painel de controlo fácil é ocultado se tocar na parte central do monitor.
- Os botões não mencionados acima estão desactivados no modo DVB.

Visualização do ecrã controlo da TV

Pode sintonizar uma estação de televisão utilizando várias funções.

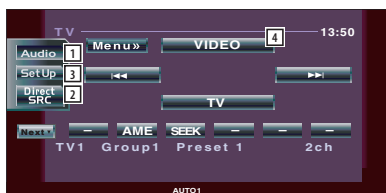

- 1 Abre o menu Efeitos de som.
- 2 Mostra o ecrã Selecção de fonte.
- 3 Abre o menu Configuração.
- 4 Muda para VIDEO.
- 5 Selecciona um canal.



- Os botões não mencionados acima estão desactivados no modo DVB.

Operações básicas (Quando está ligado a um LZ-760R ©)

Aparecem vários ecrãs de controlo no modo Fonte da TV digital. (Só é possível operar a TV digital se tiver o acessório opcional Sintonizador de TV digital ligado.)

Funções enquanto visualiza o ecrã de controlo

Pode sintonizar uma estação de televisão utilizando várias funções.

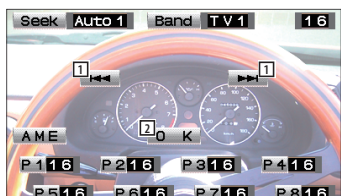

- 1 Selecciona um canal.
- 2 Fecha o ecrã de controlo e o ecrã TV digital reaparece.



- Os botões não mencionados acima estão desactivados no modo DVB.

Visualizar o EPG

Receber e visualizar o EPG (Guia electrónico de programação) que é enviado juntamente com um programa.

Ver o Guia de programação

Podemos ver os programas de cada canal no EPG (Guia electrónico de programação).

1 Mostre o EPG (Guia electrónico de programação) premindo a tecla [EPG]

Aparece o EPG (Guia electrónico de programação).

2 Seleccione o canal ou a hora para visualizar

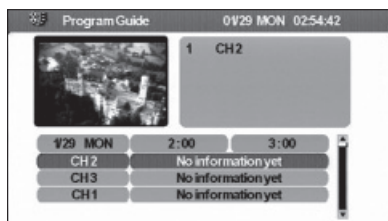

No EPG (Guia electrónico de programação), podemos mudar o canal visualizado tocando em [▲] ou em [▼] e o intervalo temporal tocando em [◀] ou [▶].

3 Toque em [Return] (EXIT) quando tiver terminado



- A mensagem "no data" será visualizada se o canal seleccionado não tiver dados EPG (Guia electrónico de programação).
- Também pode ser visualizado a partir do ecrã Controlo de menu.

Procura de canais e Lista de canais

As estações disponíveis (TV/Rádio) são guardadas na Lista de canais.

Procurar a estação disponível actualmente (Auto Scan)

Procura estações actualmente disponíveis e guarda-as na Lista de canais.

- 1 Abra o menu DVB premindo a tecla [Menu]
- 2 Toque em [▲] ou em [▼], e seleccione [Channel Search]

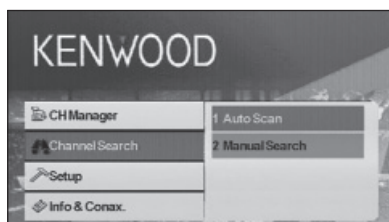

- 3 Toque em [▶]
- 4 Toque em [▲] ou em [▼], e seleccione [Auto Scan]
- 5 Toque em [Enter] (OK)

A procura de canais é realizada e os canais disponíveis são guardados na lista de canais.



- Quando realiza a Pesquisa automática, o conteúdo da lista de canais actual é eliminada e é criada uma nova lista.
Para procurar por canais disponíveis sem eliminar o conteúdo da lista de canais actual, realize a procura de canais a partir do ecrã TV digital (página 149).

Procurar estações manualmente (Manual Search)

Procure a estação especificando a área ou o canal.

- 1 Abra o menu DVB premindo a tecla [Menu]
- 2 Toque em [▲] ou em [▼], e seleccione [Channel Search]

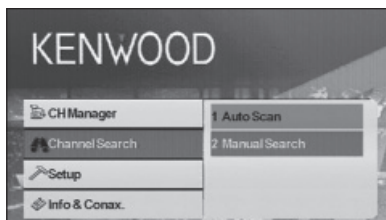

- 3 Toque em [▶]
- 4 Toque em [▲] ou em [▼], e seleccione [Manual Search]
- 5 Toque em [Enter] (OK)
- 6 Toque em [▲], [▼], [◀], ou em [▶] para seleccionar Número do TP, largura da banda, frequência ou o número do canal

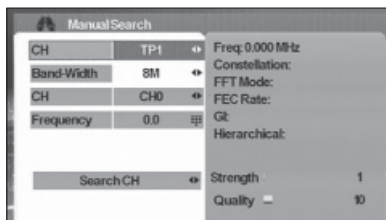

- A procura manual é indicada para os utilizadores avançados e permite procurar por canais específicos. Recomenda-se que os utilizadores utilizem normalmente o "Auto Scan" (página 155).

Seleccionar uma estação a partir da Lista de canais

As estações disponíveis através da Pesquisa automática, ou de outros métodos, são guardadas na Lista de canais.

- 1 Abra o menu DVB premindo a tecla [MENU]**
- 2 Toque em [▲] ou em [▼], e seleccione [CH Manager]**

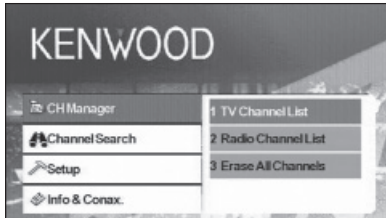

- 3 Toque em [▶]**
- 4 Toque em [▲] ou em [▼], e seleccione [TV Channel List] ou [Radio Channel List]**
- 5 Toque em [Enter] (OK)**

A Lista dos canais aparece e a programação da estação seleccionada aparece no ecrã PIG (imagem em gráfico). Para além disso, a Informação do canal é apresentada por baixo do ecrã PIG.

- 6 Toque em [▲] ou em [▼] para seleccionar um canal**

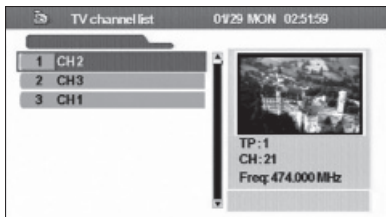

Conforme deslocar o cursor para baixo na lista de canais, o ecrã PIG mudará também.

- 7 Toque em [Enter] (OK)**
O canal recebido é mudado.

Apagar a lista de canais

Apagar canais registados na Lista de canais.

- 1 Abra o menu DVB premindo a tecla [MENU]**
- 2 Toque em [▲] ou em [▼], e seleccione [CH Manager]**

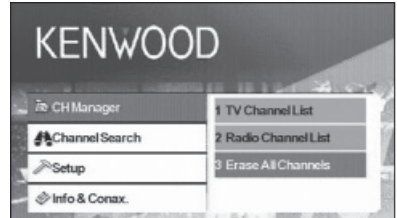

- 3 Toque em [▶]**
- 4 Toque em [▲] ou em [▼], e seleccione [Erase All Channels]**
- 5 Toque em [Enter] (OK)**

Aparece uma mensagem de confirmação.

- 6 Toque em [Enter] (OK)**

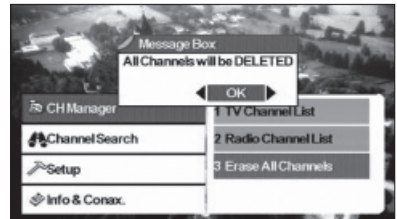

Todos os canais da Lista de canais são apagados.



- Depois de eliminar todos os canais premindo Lista de canais de televisão ou Lista de canais de rádio faz com que seja visualizada uma caixa de mensagem: No TV Channel List (Sem Lista de canais de televisão) No Radio Channel List (Sem Lista de canais de rádio).

Definições

Definir as funções desta unidade e o relógio.

Definir o sistema

Defina as funções desta unidade como o idioma de visualização e a relação de aspecto.

É possível definir os seguintes elementos:

OSD Language	O utilizador pode escolher o idioma desejado.
TV Aspect Ratio	Esta função permite ao utilizador seleccionar entre duas relações: 4:3 e 16:9. Se o visor suportar o formato de ecrã 16:9 e o canal seleccionado oferecer programas no formato 16:9, seleccione 16:9.
TV Screen Format	É possível seleccionar entre quatro formatos de ecrã: Full, Pan&Scan, Letter Box e Combined.
Auto Switching Interval	O utilizador pode definir o tempo do intervalo de mudança automática de OFF a 30 segundos se a caixa não conseguir receber sinal vídeo. O utilizador também pode utilizar as teclas [A] e [Z] no RCU para mudar o canal imediatamente.
TV Type	Selecciona o tipo de sinal de TV (PAL ou NTSC) de acordo com a visualização.
0/5 Volt	Coloque o "0/5 Volt" em ON quando ligar uma antena com amplificador de potência a esta unidade.
Power On Option	Esta função permite ao utilizador seleccionar entre o modo ligado e o modo stand by. Se o utilizador seleccionar o modo ligado, quando ligar o carro e unidade será ligada na mesma altura.
Volume Rate Control	Se o utilizador ligar a unidade a um amplificador, o utilizador pode utilizar o controlo de volume para controlar o volume. É possível escolher entre 18 níveis.



- Consoante o país em que comprar o seu receptor, algumas funções poderão não estar disponíveis neste menu.
- Se mudar a definição "0/5 Volt", efectue a Pesquisa automática.

1 Abra o menu DVB premindo a tecla [MENU]

2 Toque em [▲] ou em [▼], e seleccione [Setup]

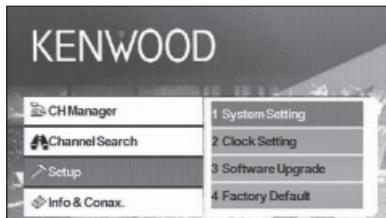

3 Toque em [▶]

4 Toque em [▲] ou em [▼], e seleccione [System Setting]

5 Toque em [Enter] (OK)

O menu Definições do sistema aparece.

6 Toque em [▲] ou em [▼] para seleccionar o elemento a definir

7 Toque em [◀] ou em [▶] para seleccionar o valor a definir

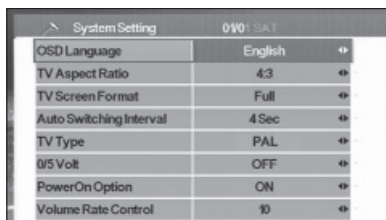

8 Toque em [Return] (EXIT) quando tiver terminado

Acertar o relógio

Acerte o relógio segundo a rede. Acerte também o fuso horário e a hora de Verão, se necessário.

- 1 Abra o menu DVB premindo a tecla [MENU]
- 2 Toque em [▲] ou em [▼], e seleccione [Setup]

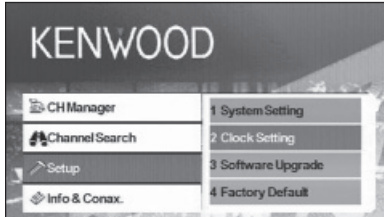

- 3 Toque em [▶]
 - 4 Toque em [▲] ou em [▼], e seleccione [Clock Setting]
 - 5 Toque em [Enter] (OK)
- O menu Acertar a hora aparece.
- 6 Toque em [◀] ou em [▶] para seleccionar o valor a definir

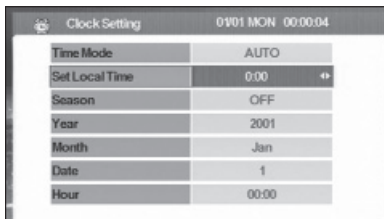

- 7 Toque em [Return] (EXIT) quando tiver terminado



- Os dados (Ano, Mês, Data e Hora) serão transferidos automaticamente quando o menu Acertar relógio for mostrado.

Actualizar o software

Transfira o novo software da rede e actualize o software instalado nesta unidade.

- 1 Abra o menu DVB premindo a tecla [MENU]
- 2 Toque em [▲] ou em [▼], e seleccione [Setup]

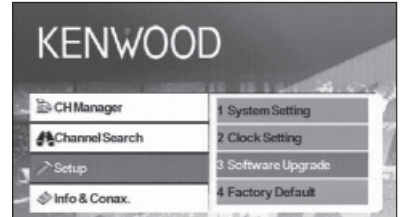

- 3 Toque em [▶]
- 4 Toque em [▲] ou em [▼], e seleccione [Software Upgrade]
- 5 Toque em [Enter] (OK)

Se houver novo software, será transferido e o software desta unidade será actualizado.



- Esta função só está disponível quando a rede suporta esta funcionalidade.
- Quando descarregar novo software, este poderá ter funções diferentes às actuais. Este manual poderá não se aplicar à nova versão de software.

Repor a predefinição de fábrica

Reponha as definições da unidade para as predefinições da fábrica.

- 1 Abra o menu DVB premindo a tecla [MENU]**
- 2 Toque em [▲] ou em [▼], e seleccione [Setup]**

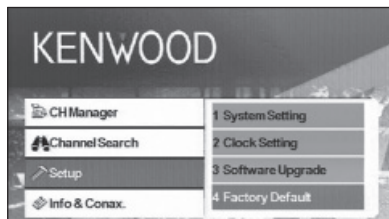

- 3 Toque em [▶]**
- 4 Toque em [▲] ou em [▼], e seleccione [Factory Default]**

Aparece uma mensagem de confirmação.
- 5 Toque em [◀] ou em [▶] para visualizar [OK]**

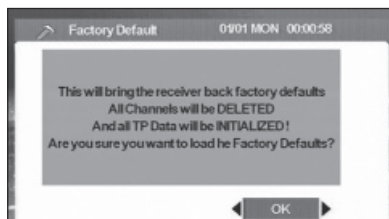

- 6 Toque em [OK]**

Informação e Conax

Visualizar informação e definir o Conax.

Visualizar Informação

Visualize várias informações do sistema, data de validade da smart card e a informação do Conax.

1 Abra o menu DVB premindo a tecla [Menu]

2 Toque em [▲] ou em [▼], e seleccione [Info & Conax.]

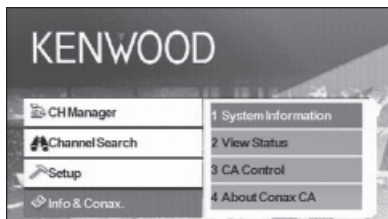

3 Toque em [▶]

4 Toque em [▲] ou em [▼] para seleccionar a informação a ser visualizada

5 Toque em [◀] ou em [▶]



A informação seleccionada é apresentada.

Definir o CA Control

Defina o controlo de acesso aos canais (CA Control) para os canais que transmitem programas de um género específico.

1 Abra o menu DVB premindo a tecla [Menu]

2 Toque em [▲] ou em [▼], e seleccione [Info & Conax.]

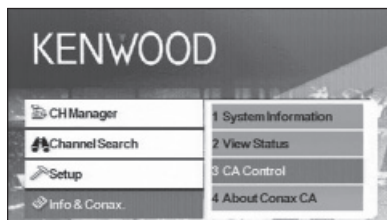

3 Toque em [▶]

4 Toque em [▲] ou em [▼], e seleccione [CA Control]

5 Toque em [Enter] (OK)

Aparece o ecrã CA Control.

6 Toque em [▲] ou em [▼] para seleccionar um item e introduzir um valor



7 Toque em [Enter] (OK)



- Esta função não está disponível a menos que tenha inserido um cartão.
- Pode mudar o [Card Level] tocando em [◀] ou em [▶]. Contudo, deve introduzir uma palavra-passe quando o [Enter CA Pl:] aparecer para mudar a definição do Nível do cartão.
- Para mudar a palavra-passe, introduza a palavra-passe actual em [Enter CA PIN:] e a nova palavra-passe em [Enter New CA PIN:] e em [Confirm new CA PIN:].

Unidade de controlo remoto



INFO

Informação do canal actual (mude as páginas do menu utilizando ▲/▼/◀/▶).

EPG

Abre o Guia electrónico de programação.

POWER

Liga e desliga a unidade (STB).

MUTE

Desliga o som. O mute só funciona no modo TV/Rádio (ou seja, não funciona se um menu estiver aberto).

MENU

Prima uma vez para entrar no Menu principal.

O menu principal é composto por 4 submenus.

- CH Manager (Gestor de canal)
- Channel Search (Procura de canais)
- Setup (Definições)
- Info & Conax.



- Mudam os canais (canal seguinte, canal anterior).
- Alterna entre os itens dos menus (para cima e para baixo).



Alterna entre os itens dos menus (esquerda/direita).

OK

Verifica a entrada.

EXIT

- Volta para o menu anterior no ecrã de menu ou sai do menu.
- Volta para o modo normal de TV a partir de um menu. Premir repetidamente irá levá-lo por todos os menus abertos até chegar ao modo normal de TV.

SUBTITLE

Muda para o modo Legendas.



Página anterior



- Modo TV/rádio
- Página seguinte

LANG

Muda o idioma.

TIMER

Temporizador (Sleep timer). Prima para definir diferentes intervalos de tempo.

AUDIO

Modos áudio.



Muda para teletexto.

0 – 9

- Selecione um canal a visualizar. Prima dois números, um a seguir ao outro, para marcar mais de 9 (por exemplo prima 2 e a seguir 3 para ir para o canal 23).
- Selecciona um item do submenu.



Pausa/ retoma a passagem de imagens da TV.



Volta para o canal que estava a ver antes.

PREVIEW

Mostra uma pré-visualização da imagem.

A-Z

Muda para uma frequência alternativa.

AUTOSCAN

Procura canais disponíveis na rede.

SIGNAL%

Barra da potência/qualidade do sinal

Introduzir pilhas

Utilize uma pilha de lítio (CR2025). Coloque as pilhas com os pólos + e – correctamente alinhados, de acordo com a ilustração dentro da caixa.

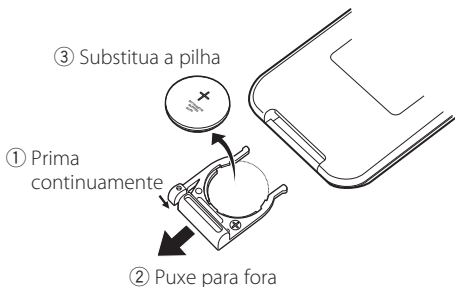

⚠ ADVERTÊNCIA

- Guarde as pilhas não utilizadas fora do alcance das crianças. Contacte um médico imediatamente se uma pilha for ingerida acidentalmente.



- Não coloque o controlo remoto em locais quentes como no painel de instrumentos.

Lista de acessórios

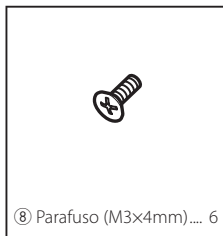
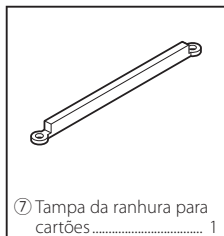
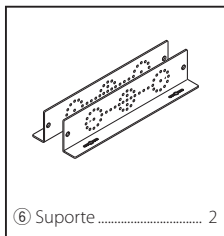
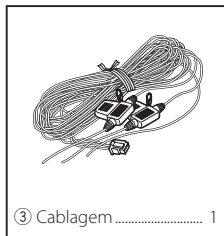

Instalar o sintonizador de TV digital

O sintonizador de TV digital (unidade principal) pode ser instalado num tapete macio com velcro ou aparafusando-o a uma placa áudio disponível comercialmente.

Instalar a unidade principal

- Existem vários terminais na unidade principal. Deixe espaço para ligar os cabos do lado dos terminais na unidade principal.
- Não coloque nada em cima da unidade principal. Caso contrário, poderá avariar o produto.
- Não instale a unidade principal numa pilha com outras unidades.
- Instale a unidade principal a pelo menos 1,5 m da antena do rádio.

Instalar com parafusos

- 1 Utilize um parafuso auto-roscante para fixar o suporte na placa áudio do veículo (produto comercial).



- Quando fizer furos no veículo, certifique-se de que não existe nada do outro lado. Danificar os cabos ou os tubos pode resultar em acidente ou avaria.

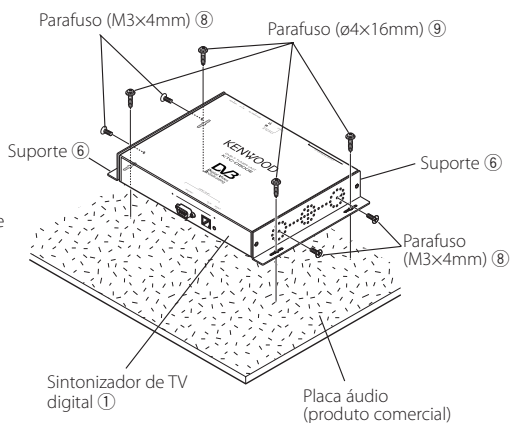

Instalar e ligar o receptor do controlo remoto

Cole o receptor do controlo remoto no painel de instrumentos.

- 1 Remova o papel da fita de dupla face e cole-a na parte de trás do receptor do controlo remoto.
- 2 Limpe a sujidade e o óleo da área de instalação e cole o receptor do controlo remoto 6 no painel de instrumentos.

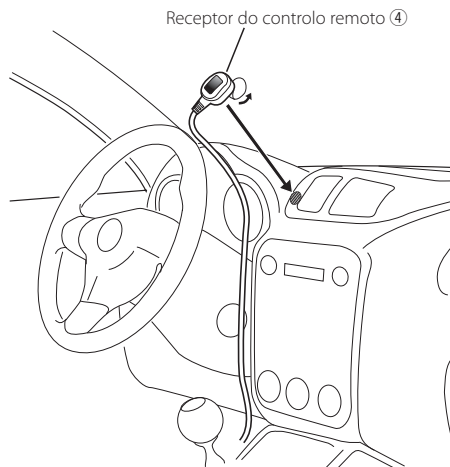

- 3 Ligue os conectores do receptor do controlo remoto à unidade principal.



- Limpe o óleo e a sujidade da superfície de instalação.
- Evite a área que receba a luz directa do sol ou perto do monitor da TV porque os sinais do controlo remoto poderão ser afectados.



Inserir um cartão Pay Card

Insira o cartão Pay Card na ranhura para cartões e coloque a tampa da ranhura para cartões.

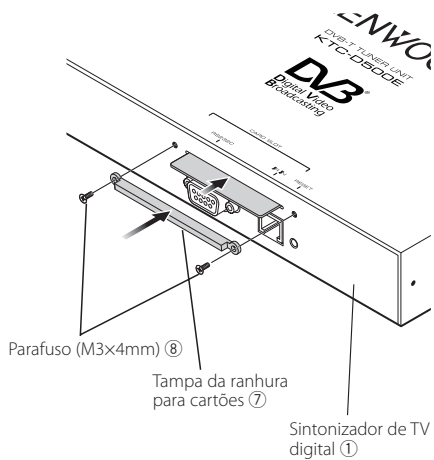

Conexões

Ligue o monitor e a alimentação eléctrica da seguinte maneira.

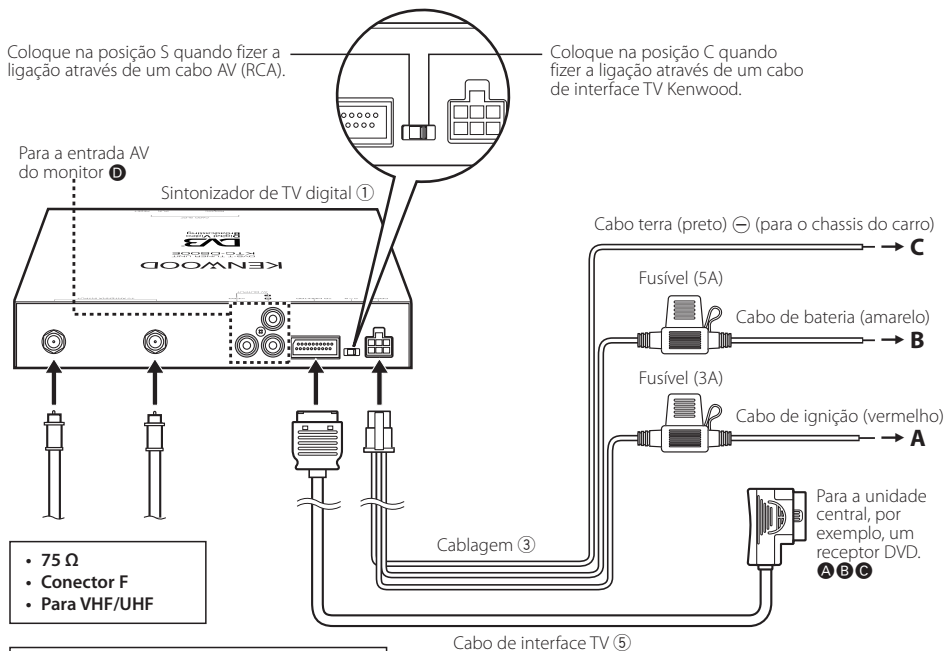

Ligação da antena com amplificador de potência

Coloque o "0/5 Volt" em ON quando ligar uma antena com amplificador de potência a esta unidade.

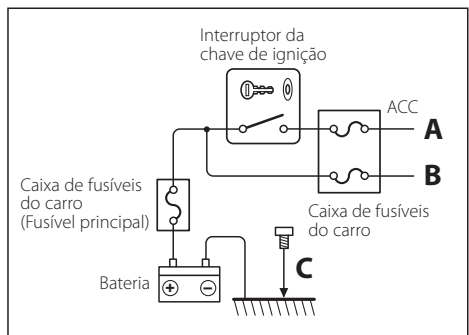

Especificações

Sintonizador de TV

Frequência de entrada

VHF: 174 a 230 MHz

UHF: 470 a 862 MHz

Tipo de demodulação

: QPSK/ 64QAM/ 16QAM

Largura de banda do canal

: 6/ 7/ 8 MHz

Tamanho da FFT

: 2K e 8K

Intervalo de segurança

: 1/4, 1/8, 1/16, 1/32

Taxa de perfuração

: 1/2, 2/3, 3/4, 5/6, 7/8

Entrada da antena

: Diversidade de 2 -c

Tipo de conector

: Tipo F × 2

Geral

Tensão de funcionamento (11 – 16 V)

: 14,4 V

Consumo actual

: 860 mA

Dimensões (L × A × P) (Unidade principal)

: 215 × 37 × 172,4 mm

Amplitude da temperatura de funcionamento

: -10 °C ~ +60 °C

Amplitude da temperatura de armazenamento

: -30 °C ~ +85 °C

Peso

: 1,2 kg

KENWOOD