

KENWOOD

GPS NAVIGATIESYSTEEM

DNX5220BT

DNX5220

MONITOR MET DVD-ONTVANGER

DDX5022

DDX5022Y

DDX52RY

GEBRUIKSAANWIJZING

Kenwood Corporation



Inhoud

Hoe de gebruiksaanwijzing gebruiken	4
Voor de ingebruikneming	6
Opmerkingen	7

Navigatiebediening	14
Het navigatiesysteem gebruiken	14
Onderbreking voor navigatie-informatie op het scherm van andere bronnen (Enkel DNX5220BT/DNX5220)	14
Bediening van andere bronnen tijdens het weergegeven van het navigatiescherm	15

Dvd/vcd kijken	16
Beschikbare functies op afspeelscherm	16
Beschikbare functies wanneer het eenvoudige bedieningspaneel wordt weergegeven	17
Beschikbare functies terwijl het bedieningsscherm wordt weergegeven	17
Dvd-diskmenu	18
Vcd-zoomregeling	20

Muziekdisk & audiobestand beluisteren	21
Beschikbare functies terwijl het bedieningsscherm wordt weergegeven	21

Videobestand/beeldbestand bekijken	23
Beschikbare functies in afspeelscherm	23
Beschikbare functies wanneer het eenvoudige bedieningspaneel wordt weergegeven	24
Beschikbare functies terwijl het bedieningsscherm wordt weergegeven	24
Beeldregeling	25

Radio beluisteren	26
Beschikbare functies terwijl het bedieningsscherm wordt weergegeven	26
Zoekmodus	27
Automatisch geheugen	28
Handmatig geheugen	28
Radiotekst	29
Verkeersinformatie	29
Zoeken naar programmatype	30

Basisbediening	10
-----------------------	-----------

iPod-bediening	31
Een iPod aansluiten	31
Beschikbare functies wanneer het eenvoudige bedieningspaneel wordt weergegeven	31
Beschikbare functies terwijl het bedieningsscherm wordt weergegeven	32

Bediening USB-apparaat	34
Beschikbare functies wanneer het eenvoudige bedieningspaneel wordt weergegeven	34
Beschikbare functies terwijl het bedieningsscherm wordt weergegeven	34
Map selecteren	36

Tv kijken	37
Beschikbare functies in tv-scherm	37
Beschikbare functies wanneer het eenvoudige bedieningspaneel wordt weergegeven	37
Beschikbare functies terwijl het bedieningsscherm wordt weergegeven	38
Tv-menu (Alleen wanneer de KTC-D500E (optioneel accessoire) is aangesloten)	39
Zoekmodus	39
Automatisch geheugen	39
Handmatig geheugen	40
Zendernaam instellen	40

Bluetooth-audiobediening	41
Voor de ingebruikneming	41
Beschikbare functies terwijl het bedieningsscherm wordt weergegeven	41

Audiovolume dempen tijdens telefoongesprek 42

Audiovolume dempen tijdens telefoongesprek 42

Tekeninvoer 43

Hoe het tekeninvoerscherm te gebruiken 43

Schermbediening 44

Schermbediening 44

Bediening handsfree toestel 45

Voor de ingebruikneming 45

Het telefoonboek downloaden 45

Regelschermfuncties 45

Wanneer een telefoongesprek wordt ontvangen 46

Bellen met het invoeren van een telefoonnummer 47

Snelkiezen 47

Op toon gebaseerde diensten bedienen 48

Bellen met telefoonboek 48

Bellen met binnenkomende of uitgaande gesprekken 50

Bellen met stemherkenning 50

De handsfree telefoon instellen 51

Stemherkenning 52

Stemherkenning trefwoord 53

Voorkeurnummers 54

SMS (Short Message Service) 55

Instelmenu 56

Instelmenu 56

Audio-instelling 56

Instelling van crossover-netwerk 57

Dvd-instelling 57

Taalinstelling 58

Instelling van kinderslotniveau 59

DivX-instelling 60

Systeeminstelling 60

Paneelkleurcombinatie 61

Instelling AV-interface 62

Gebruikersinterface 64

Rechtstreekse brontoets instellen 65

Achtergrondafbeeldingen invoeren 66

Achtergrondafbeeldingen verwijderen 66

Achtergrondafbeelding selecteren 67

Afstelling van het aanraakpaneel 67

Klokinstelling 68

Monitorinstelling 68

Beveiligingscode instellen 70

iPod-instelling 71

Tv-instelling 72

RDS-instelling 72

Bluetooth-instelling 73

Bluetooth-eenheid registreren 73

PIN-code van Bluetooth-apparaat registreren 74

Speciale Bluetooth-eenheid registreren 75

Verbinding van Bluetooth-toestel 75

Bluetooth-toestel wissen 76

Software-informatie 76

Geheugen instellen 77

Audiobediening 78

Audioregelmenu 78

Audiobediening 78

Equalizerregeling 79

Tooninstelling 80

Zoneregeling 80

Afstandsbediening 82

Batterij installeren 82

Modusschakelaar op afstandsbediening 82

Algemene bediening (Aud-modus) 83

Dvd/vcd/cd/audio-bestanden (Dvd-modus) 84

Tv (Tv-modus) 85

Radio (Aud-modus) 86

NAVI (NAVI-modus) 86

Dvd-taalcodes 88**Help? Fout 89****Help? Problemen oplossen 90****Technische gegevens 92**

Hoe de gebruiksaanwijzing gebruiken

Deze gebruiksaanwijzing bevat afbeeldingen die de bediening van het toestel verduidelijken.

De in deze gebruiksaanwijzing getoonde schermen en panelen zijn voorbeelden die worden gebruikt om de bediening te verduidelijken.

Ze kunnen daarom afwijken van de werkelijk gebruikte schermen en panelen, of sommige scherm patronen kunnen verschillen.

- ▼ : Gaat verder op de volgende regel.
- : Stopt hier.

Zoekmodus

Stelt een zenderselectie in.



De modus wijzigt als volgt bij elke aanraking van de toets.

Weergave	Instelling
"AUTO1"	Stermt automatisch af op een zender met goede ontvangst.
"AUTO2"	Stermt af op de één na de andere zender die is opgeslagen in het geheugen.
"MANU"	Schakelt handmatig over naar de volgende frequentie.

Handmatig geheugen

Legt de huidige ontvangen zender in het geheugen vast.

1 Selecteer een zender die u in het geheugen wilt opslaan

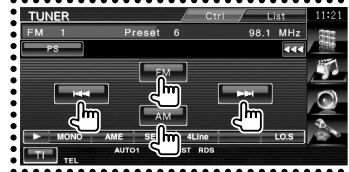

2 Sla in het geheugen op

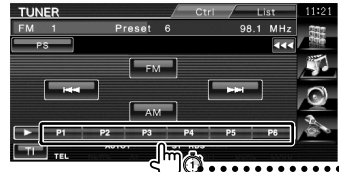

Volgende pagina

Gaat verder op de volgende pagina

De instructie gaat verder op de volgende pagina.
Sla de pagina om voor de rest van de instructie.

Het bovenstaande gemarkeerde bedieningsvoorbeeld en de werkelijke bediening verschillen.



Kort indrukken

Druk de met  aangeduide knop in.



Wijziging in scherm

Wanneer u deze functie gebruikt, wordt het scherm in de hier afgebeelde volgorde gewijzigd.



Een schermonderdeel selecteren

Selecteer en kies een onderdeel op het scherm.
Selecteer het onderdeel door de knop op het scherm aan te raken.



Houd 1 seconde of langer ingedrukt

Druk de met  aangeduide knop 1 seconde of langer (2-3 seconden) in. Geeft aan dat de knop moet worden ingedrukt en vastgehouden totdat de functie start of het scherm wijzigt. Het linker voorbeeld geeft aan dat de knop 1 seconde moet worden ingedrukt. Houd hem ongeveer volgens het op de klok aangegeven aantal seconden ingedrukt.

Andere symbolen



Belangrijke voorzorgsmaatregelen worden beschreven ter voorkoming van verwondingen enz.



Speciale instructies, aanvullende uitleg, beperkingen en referentiepagina's worden beschreven.



Algemene voorzorgsmaatregelen en referentiepagina's over het onderdeel worden beschreven.



De beginwaarde van elke instelling wordt getoond.

Voor de ingebruikneming

▲ WAARSCHUWING

V voorkom persoonlijk letsel of brand en neem de volgende voorzorgsmaatregelen:

- Voorkom een kortsluiting door nooit metalen voorwerpen (bv. munten of metalen gereedschap) in het toestel te steken of achter te laten.
- Kijk niet gedurende een lange tijd naar het scherm van het toestel.

De oorspronkelijke instellingen van uw apparaat terugzetten

- Druk op de terugsteloets wanneer het toestel of het verbonden toestel (automatische diskwisselaar enz.) niet goed functioneert. Het apparaat zet de oorspronkelijke fabrieksinstellingen terug wanneer de terugsteloets wordt ingedrukt.
- Verwijder het USB-apparaat voordat u de terugsteloets indrukt. Als u de terugsteloets indrukt en het USB-apparaat is nog geïnstalleerd, kunnen de gegevens op het USB-apparaat worden beschadigd. Raadpleeg <Een USB-apparaat afspelen> (pagina 10) voor meer informatie over het verwijderen van het USB-apparaat.



Terugsteloets

Het apparaat reinigen

Als het voorpaneel van dit apparaat vuil is, reinig het dan met een zachte, droge doek zoals een siliconendoek.

Als het voorpaneel erg vuil is, reinig het dan met een met neutraal schoonmaakmiddel bevochtigde doek en reinig het daarna opnieuw met een schone zachte droge doek.



- Als het apparaat in contact komt met een sprayreiner, is er een kans dat de mechanische onderdelen worden beschadigd. Als u het voorpaneel met een harde doek of met een vluchtige vloeistof zoals verdunner of alcohol reinigt, dan kunt u het oppervlak bekrassen of tekens wissen.

Condens op de lens

Wanneer u de autoverwarming aanzet bij lage temperaturen wordt er mogelijk condens op de lens van de diskspeler gevormd. De lens beslaat en het is mogelijk dat disks niet meer kunnen worden afgespeeld. Verwijder in dat geval de disk en wacht totdat de condens is verdampt. Als het apparaat na een tijdje nog steeds niet goed functioneert, raadpleeg dan uw Kenwood-dealer.

Omgaan met disks

- Raak de opnamekant van een disk niet aan.
- Plak geen plakband e.d. op de disk en gebruik geen disk waar plakband is op gekleefd.
- Gebruik geen disk-vormige accessoires.
- Reinig vanuit het midden van de disk naar buiten.
- Neem de disks horizontaal uit het toestel.
- Verwijder voor gebruik eventuele bramen in het middengat of aan de rand van de disk met een balpen of iets dergelijks.

Disks die niet kunnen worden gebruikt

- Disks die niet rond zijn, kunnen niet worden gebruikt.

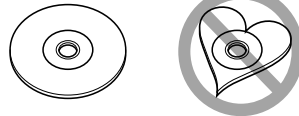

- Disks met kleuren op het opname-oppervlak of disks die vuil zijn, kunnen niet worden gebruikt.
- Dit apparaat kan alleen cd's met  afspelen. Dit apparaat kan disks die het merkteken niet hebben, misschien niet goed afspelen.
- U kunt een cd-r of cd-rw die niet is afgewerkt niet afspelen. (Raadpleeg de instructies van de cd-brander software en de gebruiksaanwijzing van uw cd-brander voor details over het afwerkingsproces.)
- Indien u probeert om een disk van 3" met een adapter in het toestel te plaatsen, kan de adapter losschieten van de disk en het toestel beschadigen.

Andere opmerkingen

- Raadpleeg uw Kenwood-dealer indien u problemen ondervindt tijdens de installatie.
- Neem contact op met uw Kenwood-dealer wanneer u optionele accessoires koopt om er zeker van te zijn dat ze functioneren met uw model en in uw regio.
- De tekens die voldoen aan de ISO 8859-1 tekenset kunnen worden weergegeven.
- De RDS- of RBDS-functie werkt niet als de service niet door een radiozender wordt ondersteund.

Opmerkingen

Navigatietoestellen die op dit apparaat kunnen worden aangesloten (Enkel DDX5022/DDX5022Y/DDX52RY)

- KNA-G520*
- KNA-G420*
- KNA-G421*
- KNA-DV3200
- KNA-DV2200

* Werk de navigatiesoftware bij zodat u over de laatste nieuwe versie beschikt. Raadpleeg de handleiding van het navigatietoestel voor informatie over het bijwerken van de software.

iPods die op dit apparaat kunnen worden aangesloten

U kunt vanaf dit apparaat een iPod bedienen door met een optionele iPod-verbindingkabel (KCA-iP300V) een iPod met dockconnector (in de handel verkrijgbaar product) aan te sluiten.

De volgende iPods kunnen vanaf dit apparaat worden bediend.

- iPod nano
- iPod nano (Tweede generatie)
- iPod nano (Derde generatie)
- Vijfde generatie iPod (iPod met video)
- iPod classic
- iPod touch

Zorg ervoor dat uw iPod over de laatste nieuwe softwareversie beschikt.

De laatste nieuwe software voor uw iPod kan worden gedownload op de website van Apple Inc.

Door uw iPod te verbinden met dit toestel door middel van de optionele iPod-verbindingkabel (KCA-iP300V), kunt u een iPod van stroom voorzien, maar hem ook opladen terwijl u muziek afspeelt. De voeding van dit apparaat moet echter zijn ingeschakeld.

Bluetooth-toestel dat op dit apparaat kan worden aangesloten (Enkel DNX5220/DDX5022/DDX5022Y/DDX52RY)

- KCA-BT200

Tv-tuner die op dit apparaat kan worden aangesloten

- KTC-D500E
- KTC-V300E

Overzicht van afspeelbare disks

Soort disk	Standaard	Ondersteuning	Opmerking
Dvd	Dvd-video	○	
	Dvd-audio	×	
	Dvd-r	○	MP3/WMA/AAC/JPEG/MP3/DivX afspeelen
	Dvd-rw	○	Multiborder/Multisessie/ (Afspeelen hangt af van bewerkingsvoorwaarden)
	Dvd+r	○	Compatibel met 8-cm disks
	Dvd+rw	○	
	Dvd-r DL (dubbel gelaagd)	○	
	Dvd+r DL (dubbel gelaagd)	○	Enkel videoformaat
	Dvd-ram	×	
	Cd	Muziek-cd	○
Cd-rom		○	MP3/WMA/AAC/JPEG/DivX afspeelen
Cd-r		○	Multisessie-ondersteuning
Cd-rw		○	Packet Write wordt niet ondersteund.
Dts-cd		○	
Video-cd (vcd)		○	
Super video-cd		×	
Foto-cd		×	
Cd-extra		△	Alleen muziek-cd-sessies kunnen worden afgespeeld.
Hdcd		△	Geluidskwaliteit van normale cd-muziek
Overige	Cccd	×	
	Dualdisk	×	
	Super audio-cd	△	Alleen cd-laag kan worden afgespeeld.

○ : Afspeelen is mogelijk.

△ : Afspeelen is deels mogelijk.

× : Afspeelen is niet mogelijk.



- Wanneer u inhoud koopt die geschikt is voor drm, controleer dan de registratiecode in <DivX-instelling> (pagina 60). De registratiecode wijzigt elke keer als een bestand met de weergegeven registratiecode wordt afgespeeld om kopiëren te voorkomen.

"DualDisc" gebruiken

Wanneer u een "DualDisc" op dit apparaat afspeelt, kan het oppervlak van de disk dat niet wordt afgespeeld, worden bekrast wanneer de disk in de sleuf wordt gestoken of uitgeworpen. Omdat het oppervlak van de muziek-cd niet voldoet aan de cd-standaard, is het mogelijk dat u de cd niet kunt afspeelen.

(Een "DualDisc" is een disk met op een zijde de dvd-standaardsignalen en op de andere zijde de signalen van de muziek-cd.)

Info over audiobestanden

• Afspreekbare audiobestanden

AAC-LC (.m4a), MP3 (.mp3), WMA (.wma)



• Als muziek-cd's of normale cd's en andere afspeelsystemen op dezelfde disk worden opgenomen, wordt alleen het afspeelsysteem afgespeeld dat tijdens de eerste sessie is opgenomen.

• Afspreekbare disks

Cd-r/rw/rom, Dvd±r/rw

• Afspreekbaar bestandsformaat voor disk

ISO 9660 Level 1/2, Joliet, Romeo, Lange bestandsnamen.

• Afspreekbaar USB-apparaat

USB-apparaat voor massaopslag, iPod met KCA-iP300V

• Afspreekbaar bestandssysteem van USB-apparaat

FAT16, FAT32

Hoewel de audiobestanden voldoen aan de hierboven beschreven standaarden, is afhankelijk van het type media of apparaat of de staat hiervan, het afspelen misschien niet mogelijk.

• Afspreekvolgorde van audiobestand

In onderstaand voorbeeld van een map-/bestandsstructuur, worden de bestanden in de volgorde ① tot ⑩ afgespeeld.

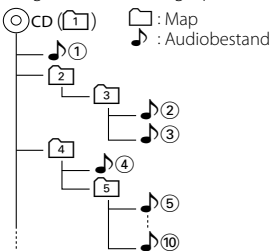

Er is een online handleiding over audiobestanden beschikbaar op de website onder www.kenwood.com/audiofile/. Deze online handleiding bevat gedetailleerde informatie en opmerkingen die niet zijn opgenomen in deze handleiding. Lees ook de online handleiding door.



- In deze handleiding wordt het woord "USB-apparaat" gebruikt voor Flash-geheugens en digitale audiospelers met USB-aansluitingen.
- Het woord "iPod" dat in deze handleiding wordt gebruikt, duidt op de iPod die is aangesloten via de KCA-iP300V (optioneel accessoire).

Info over videobestanden

• Aanvaardbare videobestanden

MPEG1, MPEG2, DivX

• Extensies

mpg, mpeg, m1v, m2v, divx, div, avi

• Aanvaardbare media

Cd-r/rw/rom, Dvd±r/rw, vcd, USB-apparaten voor massaopslag, iPod met KCA-iP300V

De aanvaardbare disks, diskformaten, USB-bestandssystemen, bestands- en mapnamen en afspreekvolgorde zijn dezelfde als die voor audiobestanden. Raadpleeg <Info over audiobestanden>.

Info over beeldbestanden

• Aanvaardbare beeldbestanden

JPEG

• Extensies

jpg, jpeg

• Aanvaardbare media

Cd-r/rw/rom, Dvd±r/rw, USB-apparaten voor massaopslag

De aanvaardbare disks, diskformaten, USB-bestandssystemen, bestands- en mapnamen en afspreekvolgorde zijn dezelfde als die voor audiobestanden. Raadpleeg <Info over audiobestanden>.

Info over USB-apparaat

• Als u het afspelen start nadat de iPod werd aangesloten, wordt de muziek die werd afgespeeld op de iPod als eerste gekozen. In dat geval wordt "RESUMING" weergegeven zonder dat er bijvoorbeeld een map wordt weergegeven. Als het item wordt gewijzigd, wordt een correcte titel e.d. weergegeven.

• Als de iPod is aangesloten op dit toestel wordt "KENWOOD" of "✓" weergegeven op de iPod om aan te geven dat u de iPod niet kunt bedienen.

• Als het USB-apparaat is aangesloten op dit apparaat, kan het worden opgeladen op voorwaarde dat dit apparaat een eigen voeding heeft.

• Installeer het USB-apparaat zodanig dat u uw auto goed kunt blijven besturen.

• U kunt een USB-apparaat niet via een USB-hub en multikaartlezer aansluiten.

• Maak back-ups van de audiobestanden die u op dit apparaat gebruikt. De bestanden kunnen worden gewist afhankelijk van de bedieningsinstructies van het USB-apparaat.

Wij keren geen schadevergoeding uit voor schade die is ontstaan door het wissen van opgeslagen gegevens.

• Dit apparaat wordt niet met een USB-apparaat geleverd. U moet zelf een in de handel verkrijgbaar USB-apparaat aanschaffen.

• Bij het aansluiten van het USB-apparaat wordt geadviseerd gebruik te maken van de CA-U1EX (optie). Normaal afspelen kan niet worden gegarandeerd wanneer een andere kabel dan de USB-compatibele kabel wordt gebruikt. Wanneer u een kabel aansluit die langer dan is 5 m, dan kan dit een abnormale weergave tot gevolg hebben.

Regiocodes in de wereld

Dvd-spelers zijn voorzien van een regiocode in overeenstemming met het land of gebied voor export en gebruik. Zie de volgende kaart.

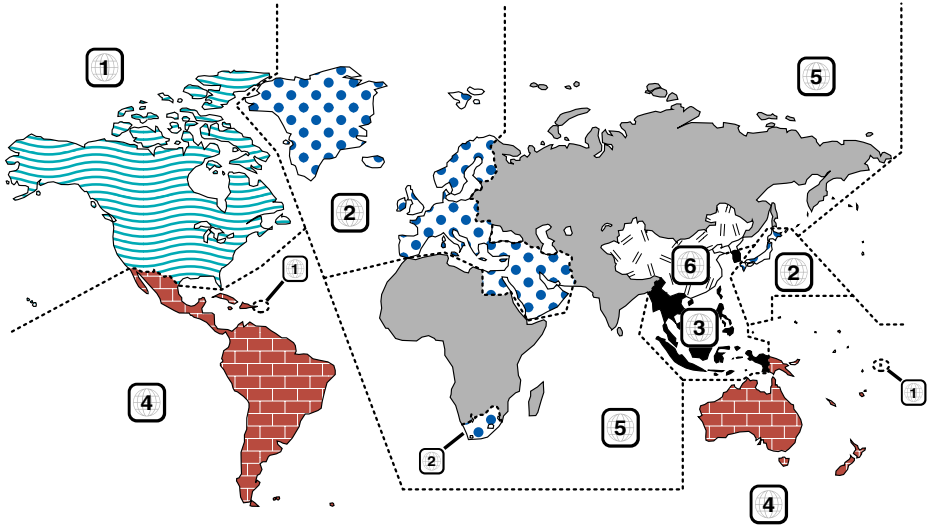

Dvd-diskmerktekens

Symbol	Beschrijving
	Geeft een regionummer aan. De disks met dit merkteken kunnen op elke dvd-speler worden afgespeeld.
	Geeft het aantal opgenomen audiotalen weer. Er kunnen maximaal 8 talen in een film worden opgenomen. U kunt een favoriete taal selecteren.
	Geeft het aantal opgenomen ondertitelingstalen weer. Er kunnen maximaal 32 talen worden opgenomen.
	Als een dvd-disk scènes bevat die vanuit verschillende invalshoeken zijn opgenomen, kunt u een favoriete invalshoek selecteren.
	Geeft het type scherm voor het beeld weer. Het linker merkteken geeft aan dat een breedbeeldfilm (16:9) op een standaard televisietoestel (4:3) wordt weergegeven met een zwarte rand aan de boven- en onderkant van het scherm (brievbus).

Merktekens die bedieningsrestricties aanduiden

Deze dvd bevat enkele functies, zoals afspelen, die beperkt zijn naargelang de plaats waar de dvd wordt afgespeeld. In dit geval worden de volgende merktekens op het scherm weergegeven. Raadpleeg de bij de disk meegeleverde handleiding voor meer informatie.



Disks met beperkte gebruiksduur

Laat disks met een beperkte gebruiksduur niet in het apparaat achter. Wanneer u een disk laadt die verlopen is, is het mogelijk dat u de disk niet meer uit dit apparaat kunt verwijderen.

Basisbediening

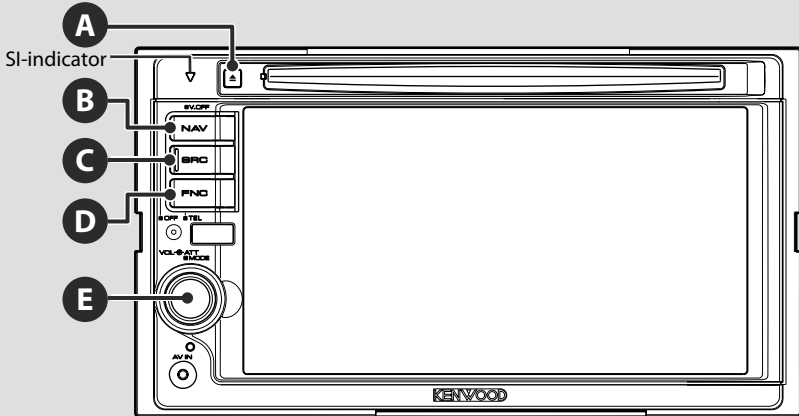

C

Schakelt de voeding IN/UIT

Druk op de toets om de voeding in te schakelen.

Wanneer u de toets indrukt en 1 seconde of langer ingedrukt houdt, wordt de voeding uitgeschakeld.

B

Schakelt over naar het navigatiesysteem

Druk op de toets om de display over te schakelen naar het scherm van het navigatiesysteem.

E

Regelt het volume

Draai naar links of rechts om het volume aan te passen.

E

Dempt het volume

Druk op deze toets om het geluid te dempen. Druk opnieuw om demping te annuleren.

Een USB-apparaat afspelen

Wanneer u een USB-apparaat aansluit, wordt het afspelen automatisch gestart.

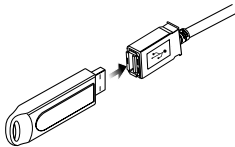

- Wanneer USB als bron wordt gekozen terwijl geen USB-apparaat is verbonden, zal "No Device" worden weergegeven.
- Wanneer het afspelen wordt gestopt en vervolgens weer gestart, wordt het afspelen gestart vanaf het punt waar het de laatste keer was gestopt. Zelfs als de USB wordt verwijderd en weer aangesloten, wordt het afspelen gestart vanaf het laatst gestopte punt, tenzij de inhoud op het USB-apparaat is gewijzigd.
- Zorg dat het USB-apparaat goed is aangesloten.

Het USB-apparaat verwijderen

Druk op  in het USB-regelscherm om het USB-apparaat in de stand-by-modus te zetten en verwijder vervolgens het USB-apparaat. Raadpleeg <Bediening USB-apparaat> (pagina 34).



- Als u het USB-apparaat verwijdert voordat u deze in de stand-by-modus zet, kunnen de op het USB-apparaat opgeslagen gegevens worden beschadigd.

C

Een bron selecteren

Druk op deze toets om het bronkeuzescherf weer te geven. Raak de brontoets aan om de bron te selecteren.

Volledig bronkeuzescherf



Favoriet bronkeuzescherf



- 1 Scrollt door de bronweergave.
- 2 Toont het handsfree-scherf. (pagina 45)



- De weergegeven bron is afhankelijk van het type aangesloten apparaat. Het is bovendien niet mogelijk om op de toets van een bron te drukken die niet beschikbaar is.

De volgende toetsen worden altijd weergegeven op het bronkeuzescherf en bronregelscherf.

- 3 Geeft het bronkeuzescherf weer.
De weergave schakelt over tussen de schermen favoriete bronselectie en volledige bronselectie door de toets aan te raken.
- 4 Geeft bronregelscherf weer.
- 5 Geeft het audioregelscherf weer. (pagina 78)
- 6 Geeft het instelmenu weer. (pagina 56)
- 7 Klokweergave
- 8 Schakelt de verkeersinformatiefunctie in of uit. (pagina 29).



- Enkel DNX5220/DDX5022/DDX5022Y/DDX52RY: Wanneer geen Bluetooth-apparaat is verbonden, wordt [TEL] niet getoond.

- 9 Geeft het volledige bronkeuzescherf weer.



- Voor meer informatie over het registreren van vaak gebruikte brontoetsen voor het scherf favoriete bronselectie, raadpleegt u <Rechtstreekse brontoets instellen> (pagina 65).

A

Een disk afspelen

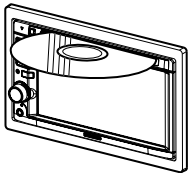

Wanneer u een disk in de laadsleuf laadt, start de disk met afspelen. Als er een menu verschijnt wanneer een videodisk wordt afgespeeld, selecteer dan het gewenste onderdeel.



- Raadpleeg <Overzicht van afspelbare disks> (pagina 7) voor een overzicht van ondersteunde disks en formaten.

Een disk verwijderen

Druk op de toets [▲] (Uitwerpen).

Basisbediening

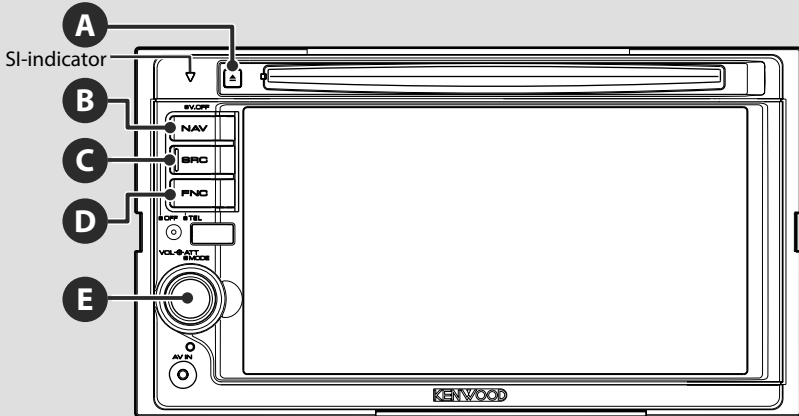

D

Schakelt over naar handsfree-besturing

Houd de toets gedurende meer dan 1 seconde ingedrukt om het handsfree-scherm weer te geven.
Houd de toets gedurende meer dan 1 seconde ingedrukt om de normale weergave te hervatten.

B

Schakelt het display uit

Houd de toets gedurende meer dan 1 seconde ingedrukt om het display uit te schakelen.
Druk op de toets [NAV], [SRC] of [FNC] of raak het scherm aan om de normale weergave te hervatten.



- Functies van de [NAV]-toets kunnen worden gewijzigd naar de achteruitkijkfunctie. Raadpleeg <Systeeminstelling> (pagina 60) voor de functie-instelling van de [NAV]-toets.

Een extern weergaveapparaat afspelen

Sluit een extern weergaveapparaat zoals een digitale audiospeler aan op de AV IN-aansluiting. Het gebruik van de optionele kabel CA-C3AV wordt aanbevolen voor het aansluiten van een externe speler.

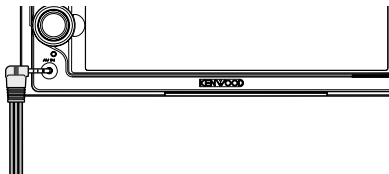

D

Het functiescherm omschakelen

Als u op de toets drukt, schakelt het functiescherm in de volgende volgorde om.

Navigatiescherm

Weergavescherm voor afbeeldingen of video's

Bronregelscherm

[FNC]-toets

[FNC]-toets

[FNC]-toets

Knop voor eenvoudige bediening verschijnt.

Knop voor eenvoudige bediening verschijnt.

Navigatie-informatie verschijnt.*

*Enkel DNX5220BT/DNX5220

Navigatiescherm

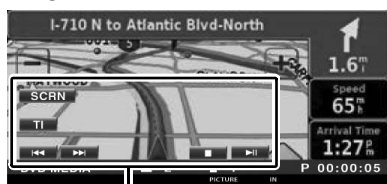

Knop voor eenvoudige bediening

Weergavescherm voor afbeeldingen of video's



Knop voor eenvoudige bediening



- Voor de functies van het eenvoudige bedieningspaneel raadpleegt u <Bediening van andere bronnen tijdens het weergeven van het navigatiescherm> (pagina 15).

Bronregelscherm

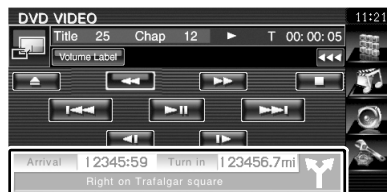

Navigatie-informatie
(Enkel DNX5220BT/DNX5220)



- Voor de functies van navigatie-informatie raadpleegt u <Onderbreking voor navigatie-informatie op het scherm van andere bronnen> (pagina 14).

E

Scrollt door de lijst en maakt een selectie

Wanneer het scherm met de lijst van een bronregelscherm verschijnt, drukt u er gedurende meer dan 1 seconde op om de lijstregelmodus te activeren.

Draai naar links of rechts om door de lijst te scrollen. Druk erop om een selectie te maken.

Druk de knop gedurende meer dan 1 seconde in om terug te keren naar de volumeregelfunctie.

Voorbeeld: Lijstscherf van DVD MEDIA-bron



Navigatiebediening

Stelt de functies van het navigatiesysteem in en bedient de functies.

Het navigatiesysteem gebruiken

Geeft het scherm van het navigatiesysteem weer en maakt de navigatiefuncties beschikbaar.

1 Het navigatiescherm weergeven



2 De functies van het navigatiesysteem instellen

Raak de op het scherm weergegeven navigatiesysteemtoets aan. Raadpleeg de meegeleverde INSTRUCTIEHANDLEIDING van het NAVIGATIESYSTEEM voor informatie over het gebruik van het navigatiesysteem.



- U kunt de functies van het navigatiesysteem instellen wanneer er niets anders op het scherm wordt weergegeven. Als er iets anders, bijvoorbeeld het eenvoudige bedieningspaneel wordt weergegeven, wis dit dan eerst.
- Voor de DDX5022/DDX5022Y/DDX52RY moet een optioneel navigatiesysteem zijn aangesloten. Raadpleeg <Navigatietoestellen die op dit apparaat kunnen worden aangesloten> (pagina 7) voor aansluitbare navigatietoestellen.

Onderbreking voor navigatie-informatie op het scherm van andere bronnen (Enkel DNX5220BT/DNX5220)

Onderbreekt andere bronschermen en toont informatie zoals herkenningspunten.

Wanneer een regelscherm wordt weergegeven:

Navigatie-informatie verschijnt onderaan op het scherm.



- 1 Geeft de navigatie-informatie weer. Wanneer dit gebied wordt aangeraakt, verschijnt het navigatiescherm.

Bediening van andere bronnen tijdens het weergeven van het navigatiescherm

De geselecteerde bron kan worden bediend tijdens het weergeven van het navigatiescherm.

1 Geeft de toetsen voor eenvoudige bediening weer



Wanneer "DVD" is geselecteerd:

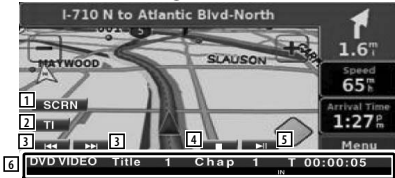

- 1 Geeft het scherm voor het regelen van de scherminstellingen weer.
Raadpleeg <Schermbediening> (pagina 44).
- 2 Schakelt de verkeersinformatiefunctie in of uit.
- 3 Tijdens afspelen van dvd :
Selecteert een hoofdstuk.
Tijdens afspelen van vcd :
Kiest een scène (wanneer PBC aan staat) of een track (wanneer PBC uit staat).
Tijdens afspelen van cd :
Selecteert muziek. Wanneer u deze knop ingedrukt houdt, kunt u snel vooruit- of terugspoelen.
Tijdens afspelen van audiobestand, videobestand of beeldbestand :
Selecteert een bestand.
- 4 Stopt met afspelen.
Wanneer deze toets tweemaal wordt ingedrukt, wordt de disk de volgende keer vanaf het begin afgespeeld. (Enkel bij afspelen dvd)
- 5 Geeft weer of pauzeert.
- 6 Wanneer dit gebied wordt aangeraakt, verschijnt het bronregelscherm.

Wanneer "USB" of "iPod" is geselecteerd:



- 7 Tijdens afspelen van iPod :
Zoekt naar muziek of video.
Tijdens afspelen van USB :
Selecteert een bestand.
- 8 Geeft weer of pauzeert.
- 9 Wanneer dit gebied wordt aangeraakt, verschijnt het bronregelscherm.

Wanneer "TUNER" is geselecteerd:



- 10 Stemt af op een radiozender.
- 11 Wisselt van golfband (naar AM of FM 1/2/3).
- 12 Wanneer dit gebied wordt aangeraakt, verschijnt het bronregelscherm.

Wanneer "TV" is geselecteerd:



- 13 Selecteert een kanaal.
Gebruik de <Zoekmodus> (pagina 39) om de kanaalafstemvolgorde te wijzigen.
- 14 Schakelt over naar TV1 of TV2.*1
- 15 Schakelt tussen de zoekmodi.*1
- 16 Wanneer dit gebied wordt aangeraakt, verschijnt het bronregelscherm.

Wanneer "Bluetooth" is geselecteerd:



- 17 Selecteert een bestand.
- 18 Begint met afspelen.
- 19 Onderbreekt het afspelen.
- 20 Wanneer dit gebied wordt aangeraakt, verschijnt het bronregelscherm.



- De toetsen voor eenvoudige bediening worden verborgen wanneer u het centrale gedeelte van het scherm aanraakt.
- *1 Niet beschikbaar voor de optionele digitale tv-tuner KTC-D500E.

Dvd/vcd kijken

U kunt met verscheidene functies dvd's/vcd's afspelen.



- Raadpleeg <Basisbediening> (pagina 10) voor de basismethode voor het kijken naar dvd's/cd's.
- Stel de modusschakelaar van de afstandsbediening in op "DVD"-modus voordat u met de bediening begint, raadpleeg <Modusschakelaar op afstandsbediening> (pagina 82).

Beschikbare functies op afspeelscherm

De basisfuncties zijn beschikbaar, zelfs wanneer het afspeelscherm wordt weergegeven.

1 Geef het afspeelscherm weer

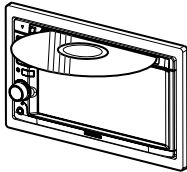

of



[DVD]-toets op het "Source Select"



Dvd-weergavescherm

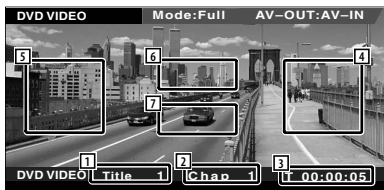

- 1 Titelnnummerweergave
- 2 Hoofdstuknummerweergave
- 3 Speelduurweergave

- 4 Volgend-hoofdstuk-zoekgebied
Kiest het volgende hoofdstuk.
- 5 Vorig-hoofdstuk-zoekgebied
Kiest het vorige hoofdstuk.
- 6 Zone voor menuregelknoppen voor dvd-disk
Geeft de menuregelknoppen voor de disk weer (pagina 18).
- 7 Zone informatieweergavetoetsen

Vcd-weergavescherm

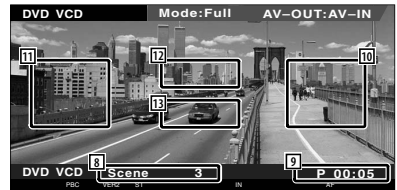

- 8 Scène/tracknummerweergave
- 9 Afspeeltijdweergave
- 10 Zone voor volgende scène/track zoeken
Kiest de volgende scène (wanneer PBC aan staat) of track (wanneer PBC uit staat).
- 11 Zone voor vorige scène/track zoeken
Kiest de vorige scène (wanneer PBC aan staat) of track (wanneer PBC uit staat).
- 12 Zone zoomregelttoetsen
Geeft de zoomregelttoetsen weer (pagina 20).
- 13 Zone informatieweergavetoetsen



- De informatieweergave wordt na ongeveer 5 seconden automatisch gewist. De informatie kan ook automatisch worden weergegeven wanneer die wordt bijgewerkt.

Beschikbare functies wanneer het eenvoudige bedieningspaneel wordt weergegeven

Geeft de toetsen van de basisbediening weer op het scherm.

1 Druk op de [FNC]-toets wanneer de bron wordt afgespeeld



- 1 Hoofdstuk zoeken (tijdens afspelen dvd)
Zoekt naar een hoofdstuk.
Scène/track zoeken (tijdens afspelen vcd)
Kiest een scène (wanneer PBC aan staat) of een track (wanneer PBC uit staat).
- 2 Stopt met afspelen.
Wanneer deze toets tweemaal wordt ingedrukt, wordt de disk vanaf het begin afgespeeld wanneer u ze de volgende keer afspeelt.
- 3 Geeft weer of pauzeert.



- Wanneer het navigatiescherm wordt weergegeven, drukt u op de [NAV]-toets om over te schakelen naar het bronweergavescherm.
- Het eenvoudige bedieningspaneel wordt verborgen wanneer u een centraal gedeelte van de monitor aanraakt.

Beschikbare functies terwijl het bedieningsscherm wordt weergegeven

Schakelt over naar het bronregelscherm om de verschillende weergavefuncties te gebruiken.

1 Druk op de [FNC]-toets wanneer de bron wordt afgespeeld



Wanneer een dvd wordt afgespeeld



Wanneer een vcd wordt afgespeeld



- 1 Schakelt over naar het weergavescherm.
- 2 Titelnnummerweergave (tijdens dvd afspelen)
- 3 Hoofdstuk-/scène-/tracknummerweergave
- 4 Afspeelmodusweergave
- 5 Speelduurweergave
- 6 Volumelabelweergave
Wanneer <=<< wordt weergegeven, wordt er door de tekst gebladerd door erop de drukken.

Volgende pagina ►

- 7 Werpt de disk uit.
- 8 Snel vooruit- of terugspoelen.
- 9 Stopt met afspelen.
Wanneer deze toets tweemaal wordt ingedrukt, wordt de disk de volgende keer vanaf het begin afgespeeld.
- 10 Selecteert een hoofdstuk, scène of track.
Wanneer de dvd-video/vcd wordt onderbroken, raak dan deze toets aan om de single-frame stepping te starten.
- 11 Geeft weer of pauzeert.
- 12 Langzaam vooruit- of terugspoelen. (tijdens afspelen dvd)
- 13 Schakelt tussen de knopweergaven.
- 14 Schakelt in de volgende volgorde tussen de herhaalde weergaven.
Dvd: Titel herhalen, hoofdstuk herhalen, herhalen uit
Vcd: Track herhalen, herhalen uit (beschikbaar wanneer de PBC is uitgeschakeld)
- 15 Schakelt in de volgende volgorde tussen de afspeeltijdweergaven.
Dvd: Hoofdstuk, titel, resterende titels
Vcd: Track, disk, resterende disks (werkt alleen wanneer de PBC-functie is uitgeschakeld)
- 16 Functie-indicator
- 17 Verschijnt wanneer een disk wordt geladen.
- 18 Geluidsindicator
- 19 Schakelt de PBC-functie van de vcd in of uit. (alleen wanneer VCD Ver 2.0 wordt gebruikt)
- 20 Verschijnt wanneer PBC aan staat.
- 21 Indicator vcd-versie

Dvd-diskmenu

Selecteert een optie van het dvd-diskmenu.

1 Geef het regelscherm voor het diskmenu weer

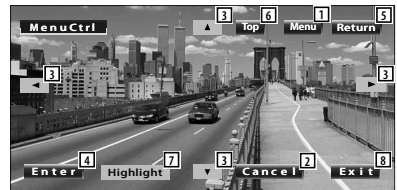
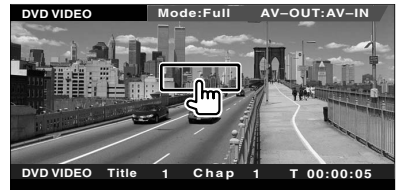

- 1 Roept het menu op.
- 2 Keert terug naar het diskmenuscherm.
- 3 Selecteert een menu-optie.
- 4 Voert uw menuselectie in.
- 5 Keert terug naar het diskmenuscherm.
- 6 Geeft het hoofdmenu weer.
- 7 Markeringsregeling
- 8 Wist de diskmenubediening.

Markeringsregeling

U kunt een hoofdstuk en titel voor het dvd-menuscherm kiezen. Wanneer u het scherm aanraakt, kunt u het dvd-menu selecteren.



- Druk op de [FNC]-toets om de markeringsregeling te annuleren.

2 Selecteer de diskmenu-opties

Menuregeling



- 9 Roept de menuregeling op.

- 10 Wijzigt de invalshoeken.
(alleen tijdens geprogrammeerde weergave)
- 11 Schakelt tussen de ondertitelingstalen.
(alleen tijdens geprogrammeerde weergave)
- 12 Wijzigt de gesproken taal.
(alleen tijdens geprogrammeerde weergave)
- 13 Geeft het zoomregelscherm weer.
- 14 Wist de diskmenubediening.

Zoomregeling

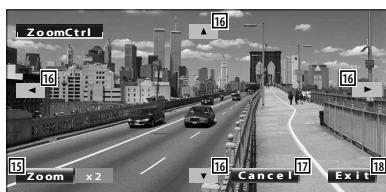

- 15 Wijzigt iedere keer als u het scherm aanraakt de zoomverhouding op 4 niveaus (2 keer, 3 keer, 4 keer of uit).
- 16 Scrollt door het scherm in de door u aangeraakt richting.
- 17 Keert terug naar het regelscherm voor het diskmenu.
- 18 Wist de diskmenubediening.

Vcd-zoomregeling

Geeft een vergroot vcd-scherm weer.

1 Geef het zoomregelscherm weer

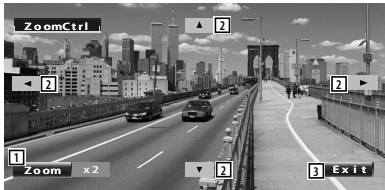
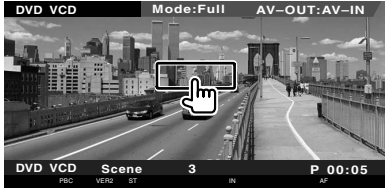

- 1 Wijzigt iedere keer als u het scherm aanraakt de zoomverhouding op 2 niveaus (2 keer of uit).
- 2 Scrollt door het scherm in de door u aangeraakt richting.
- 3 Wist de zoomregeltoets.

Muziekdisk & audiobestand beluisteren

U kunt tijdens het afspelen van cd/audiobestanden verscheidene bedieningsschermen terug oproepen.



- Raadpleeg <Basisbediening> (pagina 10) voor basismethoden voor het afspelen van een muziekdisk/audiobestand.
- Raadpleeg <Overzicht van afspreekbare disks> (pagina 7) voor afspreekbare disks.
- Raadpleeg <Info over audiobestanden> (pagina 8) voor afspreekbare bestanden.

Beschikbare functies terwijl het bedieningsscherm wordt weergegeven

Schakelt over naar het bronregelscherm om de verschillende weergavefuncties te gebruiken.

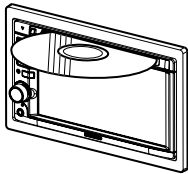

of



[DVD]-toets op het "Source Select"



Tijdens cd-weergave

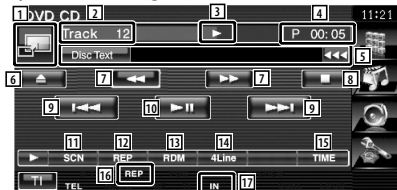

- 1 Schakelt over naar de achtergrondafbeelding.
- 2 Nummerweergave (muziek)
- 3 Afspeelmodusweergave
- 4 Speelduurweergave

- 5 Weergave muziekinformatie
Selecteert de disktekst of tracktekst.
Wanneer ******* wordt weergegeven, wordt er door de tekst gebladerd door erop de drukken.
- 6 Werpt de disk uit.
- 7 Snel vooruit- of terugspoelen.
- 8 Stopt het afspelen van de ingebouwde diskspeler. Wanneer deze toets tweemaal wordt ingedrukt, wordt de disk de volgende keer vanaf het begin afgespeeld.
- 9 Kiest een fragment.
- 10 Geeft weer of pauzeert.
- 11 Start of stopt de scanweergave (waarbij het begin van muziek het één na het ander wordt afgespeeld).
- 12 Het afspelen wordt herhaald (het huidige nummer).
- 13 Start of stopt het willekeurig afspelen (het willekeurig afspelen van nummers).
- 14 Wijzigt het aantal regels dat in het informatiescherm wordt weergegeven.
- 15 Schakelt de afspeeltijdweergave tussen nummer, disk en resterende disktijd.
- 16 Functie-indicator
- 17 Verschijnt wanneer een disk wordt geladen.

Volgende pagina ►

Tijdens afspelen van audiobestand

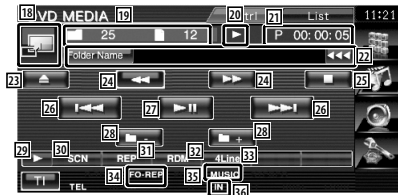

- 18 Schakelt over naar het weergavescherm. Wanneer er geen weergavescherm is, wordt de achtergrondafbeelding getoond.
- 19 Weergave van map- en bestandsnummer
- 20 Afspelmodusweergave
- 21 Speelduurweergave
- 22 Weergave muziekinformatie
Selecteert mapnaam, bestandsnaam, titel, artiestnaam of albumnaam.
Wanneer <<< wordt weergegeven, wordt er door de tekst gebladerd door erop de drukken.
- 23 Werpt de disk uit.
- 24 Snel vooruit- of terugspoelen.
(Uitgeschakeld wanneer een JPEG wordt weergegeven.)
- 25 Stopt met afspelen.
Wanneer deze toets tweemaal wordt ingedrukt, wordt de disk de volgende keer vanaf het begin afgespeeld.
- 26 Selecteert een bestand.
- 27 Geeft weer of pauzeert.
- 28 Selecteert een map.
- 29 Schakelt tussen de knopweergaven.
- 30 Start of stopt de scanweergave (waarbij het begin van elk liedje of bestand het één na het ander wordt afgespeeld).
- 31 Het afspelen wordt herhaald (de vooraf ingestelde bestanden of gegevens).

- 32 Start of stopt het willekeurig afspelen (het in willekeurige volgorde afspelen van bestanden in de huidige map).
- 33 Wijzigt het aantal regels dat in het informatiescherm wordt weergegeven.
- 34 Functie-indicator
- 35 Indicator voor MUSIC, MOVIE of PICTURE
- 36 Verschijnt wanneer een disk wordt geladen.
- 37 Herhaalt het afspelen van muziek of gegevens uit de huidige map.
- 38 Geeft afbeeldingen in de map die op dat moment wordt afgespeeld één voor één weer.
Wanneer zich geen afbeelding bevindt in de map die op dat moment wordt afgespeeld, wordt het oorspronkelijke scherm getoond.
Raadpleeg <Systeeminstelling> (pagina 60) voor meer informatie over het instellen van de beeldweergavetijd.
- 39 U kunt mappen en audiobestanden in een mapstructuur zoeken.
- 40 Geeft de muziekinformatie weer (zoals label en inhoudeigenschappen) van het audiobestand dat wordt afgespeeld.

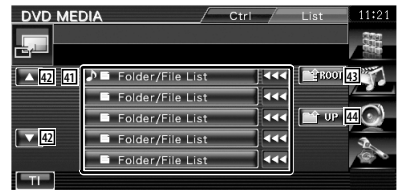

- 41 Geeft een opsomming van de mappen en audiobestanden
De map wordt geopend wanneer deze wordt aangeraakt, en het audiobestand wordt afgespeeld.
Wanneer <<< wordt weergegeven, wordt er door de tekst gebladerd door erop de drukken.
- 42 Scrollt door de lijst.
- 43 Gaat naar hoogste niveau in de hiërarchie.
- 44 Gaat één niveau omhoog in de hiërarchie.

Videobestand/beeldbestand bekijken

U kunt tijdens het afspelen van een videobestand (MPEG 1-, MPEG 2- en DivX-bestand) en een afbeeldingsbestand (JPEG-bestand) verscheidene bedieningsschermen opnieuw oproepen.

Beschikbare functies in afspeelscherm

De basisfuncties zijn beschikbaar, zelfs wanneer het afspeelscherm wordt weergegeven.

1 Geef het afspeelscherm weer

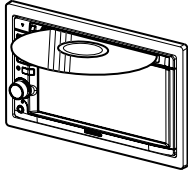

of



[DVD]-toets op het "Source Select"

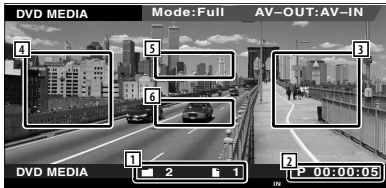

- 1 Weergave van map- en bestandsnummer
- 2 Speelduurweergave
- 3 Zone vooruit bestand zoeken
Selecteert het volgende bestand.
- 4 Zone achteruit bestand zoeken
Selecteert het vorige bestand.

5 JPEG: Zone afbeeldingregeltoets (pagina 25)

DivX: Sub=Off, Audio 1/1

MPEG: Niet actief

6 Zone informatieweergavetoetsen



- De informatieweergave wordt na ongeveer 5 seconden automatisch gewist. De informatie kan ook automatisch worden weergegeven wanneer die wordt bijgewerkt.

Beschikbare functies wanneer het eenvoudige bedieningspaneel wordt weergegeven

Geeft de toetsen van de basisbediening weer op het scherm.

1 Druk op de [FNC]-toets wanneer de bron wordt afgespeeld

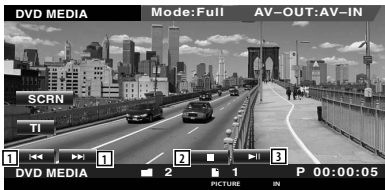

- 1 Selecteert een bestand.
- 2 Stopt met afspelen.
- 3 Geeft weer of pauzeert.



- Wanneer het navigatiescherm wordt weergegeven, drukt u op de [NAV]-toets om over te schakelen naar het bronweergavescherm.
- Het eenvoudige bedieningspaneel wordt verborgen wanneer u een centraal gedeelte van de monitor aanraakt.

Beschikbare functies terwijl het bedieningsscherm wordt weergegeven

Schakelt over naar het bronregelscherm om de verschillende weergavefuncties te gebruiken.

1 Druk op de [FNC]-toets wanneer de bron wordt afgespeeld

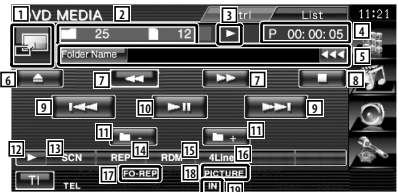

- 1 Schakelt over naar het weergavescherm.
- 2 Weergave van map- en bestandsnummer
- 3 Afspeelmodusweergave
- 4 Speelduurweergave

- 5 Video/beeldinformatieweergave
Selecteert mapnaam, bestandsnaam, titel, artiestnaam of albumnaam.
Wanneer **←←←** wordt weergegeven, wordt er door de tekst gebladerd door erop te drukken.
- 6 Werpt een disk uit.
- 7 Snel vooruit- of terugspoelen.
(Uitgeschakeld wanneer een JPEG wordt weergegeven.)
- 8 Stopt met afspelen.
Wanneer deze toets tweemaal wordt ingedrukt, wordt de disk de volgende keer vanaf het begin afgespeeld.
- 9 Selecteert een bestand.
- 10 Geeft weer of pauzeert.
- 11 Selecteert een map.
- 12 Schakelt tussen de knopweergaven.
- 13 Start of stopt de scanweergave (waarbij het begin van elk liedje of bestand het één na het ander wordt afgespeeld).
- 14 Het afspelen wordt herhaald (de vooraf ingestelde bestanden of gegevens).
- 15 Start of stopt het willekeurig afspelen (het in de willekeurige volgorde afspelen van bestanden in de huidige map).
- 16 Wijzigt het aantal regels dat in het informatiescherm wordt weergegeven.
- 17 Functie-indicator
- 18 Indicator voor PICTURE, MOVIE of MUSIC
- 19 Verschijnt wanneer een disk wordt geladen.
- 20 Herhaalt de weergave van het bestand of de huidige map.
- 21 Geeft afbeeldingen in de map die op dat moment wordt afgespeeld één voor één weer.
Wanneer zich geen afbeelding bevindt in de map die op dat moment wordt afgespeeld, wordt het oorspronkelijke scherm getoond.
Raadpleeg <Systeeminstelling> (pagina 60) voor meer informatie over het instellen van de beeldweergavetijd.
- 22 U kunt mappen en bestanden in een mapstructuur zoeken.
- 23 Geeft informatie weer over het bestand dat wordt afgespeeld.

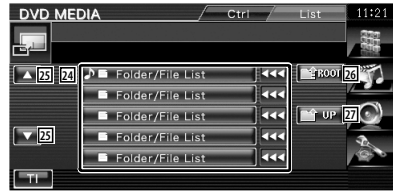

- 24 Geeft een lijst met mappen en video-/beeldbestanden.
De map wordt geopend wanneer deze wordt aangeraakt, en het video-/beeldbestand wordt afgespeeld.
- 25 Scrollt door de lijst.
- 26 Gaat naar hoogste niveau in de hiërarchie.
- 27 Gaat één niveau omhoog in de hiërarchie.

Beeldregeling

De videoweergave instellen.

1 Beeldregeling starten



2 De videoweergave aanpassen



- 1 Draait de afbeelding horizontaal om.
- 2 Draait tegen de wijzers van de klok in.
- 3 Draait met de wijzers van de klok mee.
- 4 Beëindigt de beeldregeling.
- 5 Past het effect toe.

Radio beluisteren

Verschillende bedieningsschermen verschijnen in de tunerbronmodus.



- Raadpleeg <Basisbediening> (pagina 10) voor de basismethode voor het bedienen van de belangrijkste functies van de ontvanger.
- Stel de modusschakelaar van de afstandsbediening in op "AUD"-modus voordat u met de bediening begint, raadpleeg <Modusschakelaar op afstandsbediening> (pagina 82).

Beschikbare functies terwijl het bedieningsscherm wordt weergegeven

Schakelt over naar het bronregelscherm om de verschillende functies te gebruiken.



[TUNER]-toets op het "Source Select"

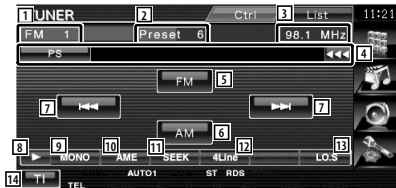

- 1 Golfbandweergave
- 2 Voorkeurnummer
- 3 Frequentieweergave

- 4 Informatieweergave radiozender.
Selecteert de programmaservicenaam, titel & artiestnaam, zendernaam, categorienaam 1/2, of radiotekst.
- 5 Schakelt over naar de FM1/2/3-frequentieband.
- 6 Schakelt over naar de AM-band.
- 7 Stemt af op een radiozender.
Gebruik de <Zoekmodus> (pagina 27) om het frequentieschakelen te wijzigen.
- 8 Schakelt tussen de knopweergaven.
- 9 Selecteert de monaurale ontvangstmodus. (Alleen tijdens de ontvangst van FM-uitzendingen)
- 10 Selecteert de automatische geheugenmodus. (Raadpleeg pagina 28 voor het <Automatisch geheugen>)
- 11 Schakelt tussen de zoekmodi. (Raadpleeg pagina 27 voor de <Zoekmodus>)
- 12 Wijzigt het aantal regels dat in het informatiescherm wordt weergegeven.
- 13 Zet de lokale zoekfunctie aan of uit.
- 14 Schakelt de verkeersinformatiefunctie in of uit.
Raadpleeg <Verkeersinformatie>, (pagina 29).
- 15 Wanneer **P1** tot **P6**-toetsen verschijnen, kunt u de in het geheugen opgeslagen zenders opnieuw oproepen. Raadpleeg <Automatisch geheugen> (pagina 28) of <Handmatig geheugen> (pagina 28) voor het geheugen van zenders.
- 16 Zoekt zenders op programmatype. Raadpleeg <Zoeken naar programmatype> (pagina 30).
- 17 Geeft een overzicht van en selecteert in het geheugen opgeslagen zenders.
- 18 Geeft het radiotekstscherf weer. Raadpleeg <Radiotekst> (pagina 29).



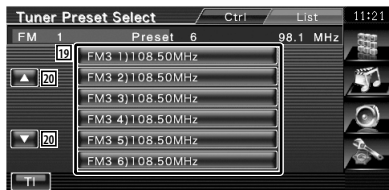

- 19 De in het geheugen opgeslagen zenders worden weergegeven. Raak aan om af te stemmen.
- 20 Scrollt door de lijst.

Zoekmodus

Stelt een zenderselectie in.



De modus wijzigt als volgt bij elke aanraking van de toets.

Weergave	Instelling
"AUTO1"	Stemt automatisch af op een zender met goede ontvangst.
"AUTO2"	Stemt af op de één na de andere zender die is opgeslagen in het geheugen.
"MANU"	Schakelt handmatig over naar de volgende frequentie.

Automatisch geheugen

Slaat zenders met goede ontvangst automatisch in het geheugen op.

1 Selecteer een zender die u in het geheugen wilt opslaan

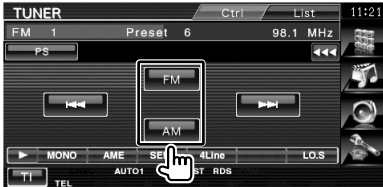

2 Selecteer de automatische geheugenmodus

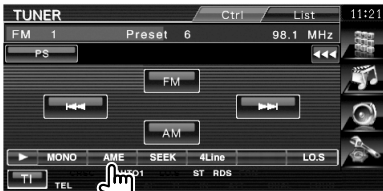

3 Start het automatisch geheugen

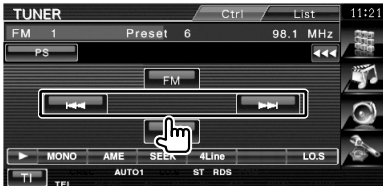

Raak  of  aan.

Automatisch geheugen wordt afgesloten wanneer 6 zenders zijn vastgelegd of wanneer op alle zenders is afgestemd.



- De bediening wordt automatisch gestopt als u binnen de 10 seconden geen bediening uitvoert.

Handmatig geheugen

Legt de huidige ontvangen zender in het geheugen vast.

1 Selecteer een zender die u in het geheugen wilt opslaan

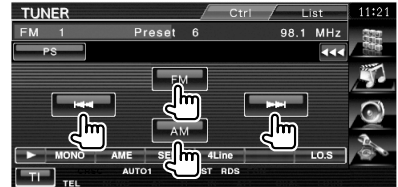

2 Sla in het geheugen op

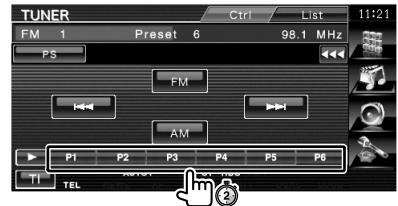

Blijf aanraken totdat het geheugennummer verschijnt.





Radiotekst

U kunt de radiotekst weergeven. (Alleen tijdens de ontvangst van FM-uitzendingen)

1 Selecteer een zender

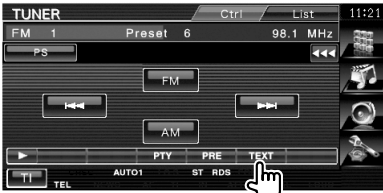
2 Geef de radiotekst weer



- 1 Selecteert de programmaservicenaam, titel & artiestnaam, zendernaam, radiotekst plus of radiotekst voor tekstweergave. Wanneer  wordt weergegeven, wordt er door de tekst gebladerd door erop te drukken.
- 2 Scrollt door de tekstweergave.

Verkeersinformatie

Bij het begin van een verkeersbericht schakelt om het even welke bron over naar verkeersinformatie en wordt het bericht automatisch weergegeven.

1 Stel de verkeersinformatiemodus in

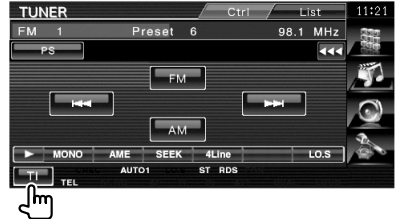

Bij het begin van het verkeersbericht...

Het verkeersinformatiescherm verschijnt automatisch.

Verkeersinformatiescherm



- De verkeersinformatiefunctie moet ingeschakeld zijn om het verkeersinformatiescherm automatisch te laten verschijnen.
- Tijdens de ontvangst van verkeersinformatie wordt het afgestelde volume automatisch onthouden; de volgende keer dat wordt overgeschakeld naar verkeersinformatie, wordt automatisch dit opgeslagen volume ingesteld.

Zoeken naar programmatype

Een programma wordt afgestemd wanneer u het programmatype instelt. (Alleen tijdens de ontvangst van FM-uitzendingen)

1 Voer de programmatypemodus in



2 Selecteer een programmatype



- 1 Het programmatype wordt weergegeven. Raak aan om een programmatype te selecteren.
- 2 Scrollt door het overzicht met programmatypes.
- 3 Zoekt het programmatype. Het wordt weergegeven wanneer het programmatype wordt geselecteerd.
- 4 Keert terug naar het vorige scherm.

3 Zoek een zender van het geselecteerde programmatype

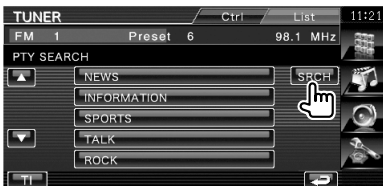

iPod-bediening

U kunt nummers in uw iPod bedienen en beluisteren door een iPod op dit apparaat aan te sluiten met KCA-iP300V (optioneel accessoire). U kunt ook de video-inhoud op dit apparaat weergeven wanneer u een iPod met video aansluit.

Een iPod aansluiten

Sluit een iPod op dit apparaat aan.

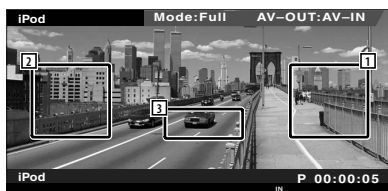
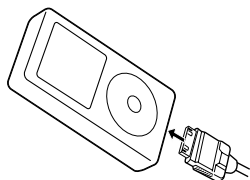

- 1 Zone vooruit muziek/video zoeken
Selecteert de volgende muziek/video.
- 2 Zone achteruit muziek/video zoeken
Selecteert de vorige muziek/video.
- 3 Zone informatieweergavetoetsen
De informatie wordt 5 seconden weergegeven.



- Verwijder alle accessoires zoals koptelefoons voordat u een iPod aansluit. U kunt uw iPod misschien niet bedienen wanneer u er accessoires op aansluit.
- Wanneer u een iPod op dit apparaat aansluit, wordt het afspelen van het nummer dat u afspelde op de iPod zelf, gestart (RESUME).
- Als het afgespeelde nummer geen video-inhoud bevat, wordt "No iPod Video Signal" op het videoscherm weergegeven.
- Als u een iPod aansluit, verschijnt "KENWOOD" op de iPod en wordt de bediening van de iPod uitgeschakeld.

Beschikbare functies wanneer het eenvoudige bedieningspaneel wordt weergegeven

Geeft de toetsen van de basisbediening weer op het scherm.

- 1 Druk op de [FNC]-toets wanneer de bron wordt afgespeeld



- 1 Muziek/video zoeken.
- 2 Geeft weer of pauzeert.



- Wanneer het navigatiescherm wordt weergegeven, drukt u op de [NAV]-toets om over te schakelen naar het bronweergavescherm.
- Het eenvoudige bedieningspaneel wordt verborgen wanneer u een centraal gedeelte van de monitor aanraakt.

Beschikbare functies terwijl het bedieningsscherm wordt weergegeven

Schakelt over naar het bronregelscherm om de verschillende weergavefuncties te gebruiken.

Druk op de [FNC]-toets wanneer een video of afbeelding wordt afgespeeld.



of



[iPod]-toets op het "Source Select"

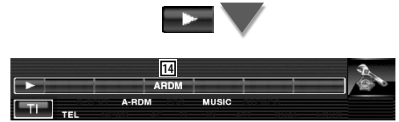



- 1 Afbeelding
Schakelt over naar het weergavescherm. Wanneer er geen weergavescherm is, wordt de achtergrondafbeelding getoond.
- 2 Totaal aantal muzieknummers in de iPod en de muzieknnummerweergave
- 3 Afspeelmodusweergave
- 4 Speelduurweergave
- 5 Muziek-/videoinformatieweergave
Selecteert de titel, artiestnaam, albumnaam of iPod-naam.
Wanneer wordt weergegeven, wordt er door de tekst gebladerd door erop te drukken.
- 6 Snel vooruit- of terugspoelen.
- 7 Selecteert muziek/video.
- 8 Geeft weer of pauzeert.
- 9 Schakelt tussen de knopweergaven.
- 10 Start of stopt de scanweergave (waarbij het begin van elk liedje of elke video het één na het ander wordt afgespeeld).
- 11 Het afspelen wordt herhaald (de vooraf ingestelde bestanden of gegevens).
- 12 Start of stopt de weergave in willekeurige volgorde.*
- 13 Indicator voor MUSIC of VIDEO
- 14 Start of stopt het willekeurig afspelen van nummers op een album (speelt nummers van het huidige album in willekeurige volgorde).*
- 15 Geeft een overzicht van de muziekcategorieën weer.
- 16 Geeft een overzicht van de videocategorieën weer.
- 17 Geeft het vorige overzichtsscherm met muziek/video weer.
- 18 Geeft een scherm weer met informatie over de muziek/video die wordt afgespeeld.



* Uitgeschakeld wanneer een VIDEO wordt weergegeven.



- 19 Er wordt een overzicht gegeven van categorieën en muziek.
Raak een categorienaam aan om naar het onderliggende niveau te gaan. Als de muziktitel wordt weergegeven, wordt de muziek afgespeeld door de titel aan te raken.
Wanneer  wordt weergegeven, wordt er door de tekst gebladerd door erop te drukken.
Wanneer  wordt weergegeven, wordt alle muziek in de categorie afgespeeld door op deze toets te drukken.
- 20 Wijzigt de overzichtspagina.
21 Keert terug naar de vorige categorie.
22 Gaat naar hoogste categorie.
23 Geeft de huidige categorie die wordt afgespeeld weer.

Bediening USB-apparaat

U kunt nummers die op uw USB-apparaat zijn opgeslagen, bedienen en beluisteren door het apparaat eenvoudigweg aan te sluiten op de USB-connector van dit apparaat.



- Raadpleeg <Basisbediening> (pagina 10) voor informatie over het aansluiten van een USB-apparaat.

Beschikbare functies wanneer het eenvoudige bedieningspaneel wordt weergegeven

Geeft de toetsen van de basisbediening weer op het scherm.

1 Druk op de [FNC]-toets wanneer de bron wordt afgespeeld



- 1 Selecteert een bestand.
- 2 Geeft weer of pauzeert.



- Het eenvoudige bedieningspaneel wordt verborgen wanneer u een centraal gedeelte van de monitor aanraakt.

Beschikbare functies terwijl het bedieningsscherm wordt weergegeven

Schakelt over naar het bronregelscherm om de verschillende weergavefuncties te gebruiken.

Druk op de [FNC]-toets wanneer een video of afbeelding wordt afgespeeld.

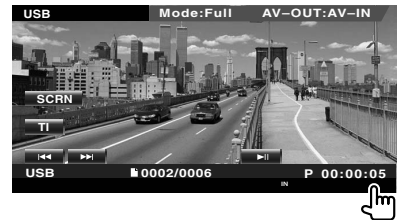

of



[USB]-toets op het "Source Select"



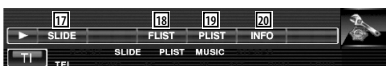

- 1 Afbeelding
Schakelt over naar het weergavescherm. Wanneer er geen weergavescherm is, wordt de achtergrondafbeelding getoond.
- 2 Nummerweergave
- 3 Afspeelmodusweergave
- 4 Speelduurweergave
- 5 Weergave muziekinformatie
Selecteert mapnaam, bestandsnaam, titel, artiestnaam of albumnaam. Wanneer <<<< wordt weergegeven, wordt er door de tekst gebladerd door erop te drukken.
- 6 Verwijdert het USB-apparaat.
Wanneer "No Device" wordt weergegeven, kan het USB-apparaat veilig worden verwijderd.
Als u het opnieuw wilt afspelen terwijl het USB-apparaat is aangesloten, druk er dan opnieuw op.
- 7 Selecteert een map. (Alleen in de mapelectiemodus)*
- 8 Selecteert een bestand.
- 9 Geeft weer of pauzeert.
- 10 Schakelt tussen de knopweergaven.
- 11 Start of stopt de scanweergave (waarbij het begin van muziek het één na het ander wordt afgespeeld).
- 12 Het afspelen wordt herhaald (het huidige nummer).
- 13 Start of stopt het willekeurig afspelen (het willekeurig afspelen van nummers).*

- 14 Wijzigt het aantal regels dat in het informatiescherm wordt weergegeven.
- 15 Indicator voor MUSIC, MOVIE of PICTURE
- 16 Herhaalt het afspelen van muziek of gegevens uit de huidige map. (Alleen in de mapelectiemodus)
- 17 Geeft afbeeldingen in de map die op dat moment wordt afgespeeld één voor één weer.
Wanneer zich geen afbeelding bevindt in de map die op dat moment wordt afgespeeld, wordt het oorspronkelijke scherm getoond.
Raadpleeg <Systeeminstelling> (pagina 60) voor meer informatie over het instellen van de beeldweergavetijd.
- 18 Geeft de mappenlijst weer. Raadpleeg <Map selecteren> (pagina 36).
- 19 Geeft een categorieoverzicht weer.
- 20 Geeft een scherm weer met informatie over de muziek die wordt afgespeeld.



* Uitgeschakeld tijdens afspeellijstmodus.



De bovenstaande weergave kan ook de mappenlijst zijn. Raadpleeg <Map selecteren> (pagina 36).

- 21 Gaat een niveau lager in de categorie. Als het bestand wordt weergegeven, wordt de muziek afgespeeld door het bestand aan te raken.
- 22 Scrollt door de lijst.
- 23 Geeft een overzicht van alle nummers in de geselecteerde categorie.
- 24 Gaat een niveau hoger in de categorie.
- 25 Gaat naar hoogste categorie.
- 26 Geeft de huidige categorie die wordt afgespeeld weer. (Alleen in categoriemodus)

Map selecteren

Zoekt in mappen en audiobestanden van mapstructuren die op het USB-apparaat zijn opgeslagen.

1 Start met het selecteren van de map



2 Selecteer muziek



- 1 Geeft een opsomming van de mappen en audiobestanden
De map wordt geopend wanneer deze wordt aangeraakt, en het audiobestand wordt afgespeeld.
- 2 Scrollt door de lijst.
- 3 Gaat naar hoogste niveau in de hiërarchie.
- 4 Gaat één niveau omhoog in de hiërarchie.
- 5 Gaat naar hoogste categorie.
- 6 Geeft het huidige bestand dat wordt afgespeeld weer.

Tv kijken

Verschillende bedieningsschermen verschijnen in de tv-bronmodus. U kunt de tv alleen bedienen wanneer het optionele tv-tuneraccessoire is aangesloten.

Beschikbare functies in tv-scherm

De basisfuncties zijn beschikbaar, zelfs wanneer het tv-scherm wordt weergegeven.

1 Geef het tv-scherm weer



[TV]-toets op het "Source Select"

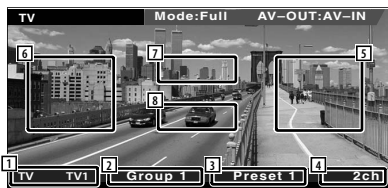

- 1 Nummerweergave van tv-frequentieband
- 2 Weergave van de tv-zonegroep
Raadpleeg <Tv-instelling> (pagina 72).
- 3 Geheugennummerweergave
- 4 Kanaalnummerweergave
- 5 Zone kanaal omhoog
Gaat naar een hoger kanaal.
- 6 Zone kanaal omlaag
Gaat naar een lager kanaal.
- 7 Zone frequentieband schakelen
Schakelt over naar TV1 of TV2.
- 8 Zone informatieweergavetoetsen



- De informatieweergave wordt na ongeveer 5 seconden automatisch gewist. De informatie kan ook automatisch worden weergegeven wanneer die wordt bijgewerkt.

Beschikbare functies wanneer het eenvoudige bedieningspaneel wordt weergegeven

Geeft de toetsen van de basisbediening weer op het scherm.

1 Druk op de [FNC]-toets wanneer de bron wordt afgespeeld



- 1 Selecteert een kanaal.
Gebruik de <Zoekmodus> (pagina 39) om de kanaalafstemvolgorde te wijzigen.
- 2 Schakelt over naar TV1 of TV2.*1
- 3 Schakelt tussen de zoekmodi.*1



- Wanneer het navigatiescherm wordt weergegeven, drukt u op de [NAV]-toets om over te schakelen naar het bronweergavescherm.
- Het eenvoudige bedieningspaneel wordt verborgen wanneer u een centraal gedeelte van de monitor aanraakt.
- *1 Niet beschikbaar voor de optionele digitale tv-tuner KTC-D500E.

Beschikbare functies terwijl het bedieningsscherm wordt weergegeven

Schakelt over naar het bronregelscherm om de verschillende functies te gebruiken.

1 Druk op de [FNC]-toets wanneer de bron wordt afgespeeld

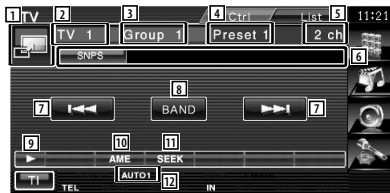
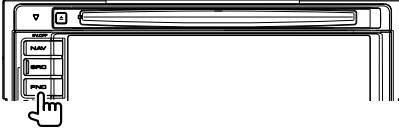

- 1 Schakelt over naar het tv-scherm.
- 2 Golfbandweergave
- 3 Weergave van de tv-zonegroep
Raadpleeg <Tv-instelling> (pagina 72).
- 4 Geheugennummerweergave
- 5 Kanaalweergave
- 6 Kanaalinformatieweergave

- 7 Kies een kanaal.
Gebruik de <Zoekmodus> (pagina 39) om de kanaalafstemvolgorde te wijzigen.
- 8 Schakelt over naar TV1 of TV2.
- 9 Schakelt tussen de knopweergaven.
- 10 Selecteert de automatische geheugenmodus.
Raadpleeg <Automatisch geheugen> (pagina 39).
- 11 Schakelt tussen de zoekmodi.
Raadpleeg <Zoekmodus> (pagina 39).
- 12 Geeft de huidige zoekmodus aan.
- 13 Wanneer de **P1** tot **P6** -toetsen verschijnen, kunt u kanalen in het geheugen oproepen.
Raadpleeg <Automatisch geheugen> (pagina 39) of <Handmatig geheugen> (pagina 40) voor het geheugen van zenders.
- 14 Stelt een naam in voor het afgestemde kanaal. (pagina 40)
- 15 Geeft een overzicht van en selecteert in het geheugen opgeslagen zenders.*¹

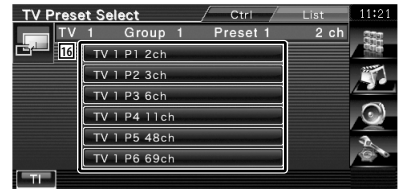

- 16 De in het geheugen opgeslagen zenders worden weergegeven. Raak aan om af te stemmen.*¹



*1 Niet beschikbaar voor de optionele digitale tv-tuner KTC-D500E.

Tv-menu (Alleen wanneer de KTC-D500E (optioneel accessoire) is aangesloten)

Het scherm voor menubediening verschijnt door aanraking van het hieronder getoonde gebied.

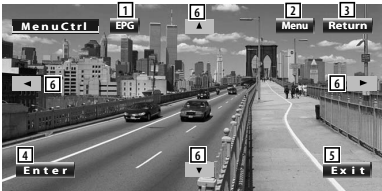

- 1 Geeft EPG-scherm weer (Elektronische Programmagids).
- 2 Geeft het menuscherm voor digitale tv-uitzendingen weer.
- 3 Keert terug naar het vorige scherm.
- 4 Voert het geselecteerde menu-item uit.
- 5 Keert terug naar het scherm voor digitale tv.
- 6 Verplaatst de markering in het menu voor digitale tv-uitzendingen.

Zoekmodus

Stelt een zenderselectie in.

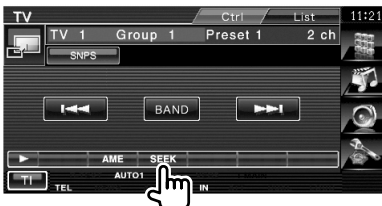

De modus wijzigt als volgt bij elke aanraking van de toets.

Weergave	Instelling
"AUTO1"	Stermt automatisch af op een zender met goede ontvangst.
"AUTO2"	Stermt af op de één na de andere zender die is opgeslagen in het geheugen.
"MANU"	Schakelt handmatig over naar de volgende frequentie.

Automatisch geheugen

Slaat zenders met goede ontvangst automatisch in het geheugen op.

1 Selecteer een zender die u in het geheugen wilt opslaan

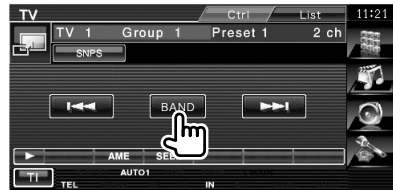

2 Selecteer de automatische geheugenmodus

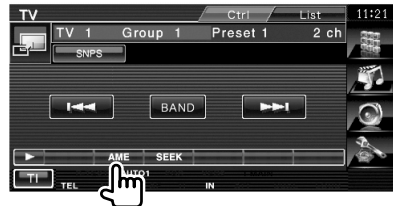

3 Start het automatisch geheugen



Automatisch geheugen wordt afgesloten wanneer 6 zenders zijn vastgelegd of wanneer op alle zenders is afgestemd.



- De bediening wordt automatisch gestopt als u binnen de 10 seconden geen bediening uitvoert.



Handmatig geheugen

Legt het huidige ontvangen kanaal in het geheugen vast.

1 Selecteer een zender die u in het geheugen wilt opslaan



2 Sla in het geheugen op



Blijf aanraken totdat het geheugennummer verschijnt.

Zendernaam instellen

Wijst een naam toe aan een zender.

1 Selecteer een zender die u een naam wilt geven

2 Start met een naam in te stellen



3 Voer de naam in

Raadpleeg <Tekeninvoer> (pagina 43) voor informatie over het invoeren van een naam.

4 Beëindig het instellen van de naam



Bluetooth-audiobediening

U kunt naar audiobestanden luisteren die zijn opgeslagen in een audiospeler of mobiele telefoon met Bluetooth.

Voor DNX5220/DDX5022/DDX5022Y/DDX52RY is Bluetooth-toestel KCA-BT200 (optioneel accessoire) vereist.

Voor de ingebruikneming

Voor DNX5220BT :

- U moet uw audiospeler en mobiele telefoon registreren alvorens ze met dit toestel te gebruiken. Raadpleeg <Bluetooth-eenheid registreren> (pagina 73).
- Wanneer u twee of meer audiospelers of mobiele telefoons hebt geregistreerd, moet u een ervan selecteren. Raadpleeg <Verbinding van Bluetooth-toestel> (pagina 75).

Voor DNX5220/DDX5022/DDX5022Y/DDX52RY :

- U moet op voorhand uw audiospeler en mobiele telefoon registreren in uw Bluetooth-toestel. Zorg ervoor dat u ook de handleiding van het Bluetooth-toestel leest.

Beschikbare functies terwijl het bedieningsscherm wordt weergegeven

Schakelt naar het bedieningsscherm voor gebruik van verscheidene functies.



[Bluetooth]-toets op het "Source Select"



- 1 Begint met afspelen.
- 2 Onderbreekt het afspelen.
- 3 Stopt met afspelen.
- 4 Selecteert een bestand.



- Wanneer het AVRCP-profiel niet wordt ondersteund door de Bluetooth-audiospeler, worden de toetsen 1 tot 4 niet getoond. Voer de bediening uit door middel van de audiospeler.

Audiovolume dempen tijdens telefoongesprek

Bij een inkomende oproep, pauzeert het systeem automatisch.

Audiovolume dempen tijdens telefoongesprek

Bij een inkomende oproep...

Het telefoonoproepscherm ("CALL") verschijnt en het systeem pauzeert.

Telefoonoproepscherm ("CALL")



Aan het einde van de oproep...

Haak de telefoon in.

Het systeem hervat de weergave automatisch.



- Om de TEL-dempfunctie te kunnen gebruiken, moet u de MUTE-kabel met een in de handel verkrijgbaar telefoonaccessoire op uw telefoon aansluiten. Raadpleeg <INSTALLATIE HANDLEIDING>.

Tekeninvoer

Wanneer u de modus zendernaam instellen selecteert, verschijnt het volgende scherm voor tekeninvoer.

Hoe het tekeninvoerscherm te gebruiken

Tekeninvoerscherm



- 1 Verplaatst de cursor.
- 2 Voert tekens in.
- 3 Scrollt omhoog en omlaag in de tekenweergave.
- 4 Stelt de lay-out in van de toetsen van de tekeninvoer.
abc : Alfabetische lay-out van de toetsen.
qwe : Qwerty lay-out van te toetsen.
- 5 Voert een spatie in.
Om een teken te wissen, plaatst u de cursor erop en raakt u deze toets aan.
- 6 Wist het teken.
- 7 Sluit de tekeninvoermodus af en keert terug naar het vorige scherm.



- U kunt alleen tekens invoeren nadat u de parkeerrem hebt aangetrokken.

Schermbediening

Het monitorscherm instellen.

Schermbediening

1 Eenvoudige bedieningspaneel weergeven



2 Geef het scherm voor de schermregeling weer



3 Stel de beeldkwaliteit in

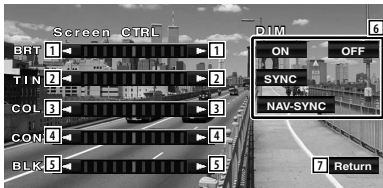

1 Helderheidsregeling

2 Tintregeling

Weergegeven voor een NTSC-beeld op tv, video, iPod, USB of achteruitkijkcamera.

3 Kleurregeling

Alleen weergegeven op het scherm voor tv, video, iPod, USB of achteruitkijkcamera.

4 Contrastregeling

5 Zwartniveauregeling

6 Dimmermodus instellen

"ON": Het scherm dimt.

"OFF": Het scherm dimt niet.

"SYNC": Voor het aan- of uitzetten van de dimmerfunctie wanneer de verlichtingsschakelaar van de auto wordt in- of uitgeschakeld.

"NAV-SYNC" (Enkel DNX5220BT/DNX5220): De dimmerfunctie aan- of uitzetten naargelang de displayinstelling van Navigatie Dag/Nacht.

7 Keert terug naar het vorige scherm.



- Het schermbedieningsscherm wordt alleen weergegeven wanneer u de parkeerrem hebt ingeschakeld.
- De beeldkwaliteit kan voor elke bron worden ingesteld.
- U kunt de beeldkwaliteit van schermen zoals het menu van <Monitorinstelling> (pagina 68) van het <Instelmenu> instellen.

Bediening handsfree toestel

Verschillende functies kunnen worden gebruikt in de modus voor handsfree-bediening. Voor DNX5220/DDX5022/DDX5022Y/DDX52RY is Bluetooth-toestel KCA-BT200 (optioneel accessoire) vereist.

Voor de ingebruikneming

- Om het telefoonboek te kunnen gebruiken, moet het vooraf op dit toestel zijn gedownload. Raadpleeg <Het telefoonboek downloaden> (pagina 45) voor meer details.

Voor DNX5220BT :

- U moet uw mobiele telefoon registreren alvorens het met dit toestel te gebruiken. Raadpleeg <Bluetooth-eenheid registreren> (pagina 73).
- Wanneer u twee of meer mobiele telefoons hebt geregistreerd, moet u een ervan selecteren. Raadpleeg <Verbinding van Bluetooth-toestel> (pagina 75).

Voor DNX5220/DDX5022/DDX5022Y/DDX52RY :

- U moet op voorhand uw mobiele telefoon registreren in uw Bluetooth-toestel. Zorg ervoor dat u ook de handleiding van het Bluetooth-toestel leest.

Het telefoonboek downloaden

Download de telefoonboekgegevens van de mobiele telefoon naar dit toestel zodat u het telefoonboek van dit toestel kunt gebruiken.

- 1 Verstuur de telefoonboekgegevens naar dit toestel wanneer de mobiele telefoon wordt bediend.**

- 2 Start de handsfree verbinding wanneer de mobiele telefoon wordt bediend.**



- Voor mobiele telefoons die het automatisch downloaden van het telefoonboek ondersteunen: Wanneer om eender welke reden het telefoonboek niet wordt gedownload, volgt u de bovenstaande procedure om het telefoonboek manueel te downloaden.
- Raadpleeg de gebruikshandleiding van uw mobiele telefoon voor meer informatie over de bediening van de telefoon.
- Er kunnen tot maximaal 1000 telefoonnummers worden geregistreerd voor elke geregistreerde mobiele telefoon.
- Er kunnen maximaal 32 cijfers worden geregistreerd voor elk telefoonnummer, samen met maximaal 40 tekens voor de naam.

- Naargelang het type van uw mobiele telefoon gelden de volgende beperkingen:
 - De telefoonboekgegevens kunnen niet normaal worden gedownload.
 - Tekens in het telefoonboek worden niet correct weergegeven.
 - De telefoonboekgegevens kunnen niet normaal worden gedownload wanneer ze afbeeldingen bevatten. Het kan tot enkele uren tot een volledige dag duren om het telefoonboek te downloaden afhankelijk van de totale grootte van de afbeelding.
- Bedien de mobiele telefoon om het downloaden van de telefoonboekgegevens te annuleren.

Regelschermfuncties

Het regelscherm weergeven en verscheidene functies gebruiken.

- 1 Geef het handsfree regelscherm weer**



Houd de [FNC]-toets gedurende meer dan 1 seconde ingedrukt.

of



[TEL]-toets op het "Source Select"



Volgende pagina ►



- 1 Geeft de verschillende omstandigheden weer.
 - SMS** : Geeft de status van korte tekstberichten weer. Wanneer geen mobiele telefoon met SMS-functie is aangesloten, wordt dit teken niet weergegeven.
 - SMS** : Er is een ongelezen SMS.
 - SMS** : Er is geen ongelezen SMS.
 - DL** : bezig met downloaden van telefoonboek.
 - HOLD** : Er staat een gesprek in wacht.
 - Yell** : Geeft de signaalsterkte weer.*
Hoe groter het aantal streepjes, des te sterker het signaal.
 - AUTO** : Geeft de huidige status van het antwoordapparaat weer
 - AUTO** : Wanneer het antwoordapparaat is ingeschakeld
 - A** : Wanneer het antwoordapparaat is uitgeschakeld
 - BT** : Geeft het batterijverbruik van de mobiele telefoon weer.*
Hoe meer streepjes, des te hoger het batterijniveau.
- 2 Geeft het gekozen telefoonnummer weer. Wanneer u een telefoonnummer hebt geregistreerd in het telefoonboek wordt de naam van de ontvanger weergegeven.
- 3 Belt het weergegeven telefoonnummer.
- 4 Geeft het SMS-keuzescherf weer. Raadpleeg <SMS (Short Message Service)> (pagina 55).
- 5 Geeft het scherm Zoeken naar telefoonboek weer. Raadpleeg <Bellen met telefoonboek> (pagina 48).
- 6 Geeft het scherm met uitgaande gesprekken weer. Raadpleeg <Bellen met binnenkomende of uitgaande gesprekken> (pagina 50).

- 7 Geeft het scherm met binnenkomende gesprekken weer. Raadpleeg <Bellen met binnenkomende of uitgaande gesprekken> (pagina 50).
- 8 Belt het opgeslagen telefoonnummer. Raadpleeg <Voorkeurnummers> (pagina 54) voor informatie over het opslaan van een telefoonnummer.
- 9 Geeft het handsfree instelscherf weer. Raadpleeg <De handsfree telefoon instellen> (pagina 51).
- 10 Geeft het oproepscherf weer. Raadpleeg <Bellen met het invoeren van een telefoonnummer> (pagina 47).
- 11 Start stemherkenning. Raadpleeg <Stemherkenning> (pagina 52).
- 12 Keert terug naar het vorige scherm.



- Als u met uw auto rijdt, zijn sommige functies uit veiligheids oogpunt uitgeschakeld. De toetsen die horen bij de uitgeschakelde functies worden inactief wanneer u erop drukt.
- Wanneer het handsfree regelscherf verschijnt, wordt de naam van de aangesloten mobiele telefoon 5 seconden weergegeven.
- * Omdat het aantal stappen van de regelenheid verschilt van dat van de mobiele telefoon, kunnen de op de regelenheid weergegeven statussen afwijken van de statussen die op de mobiele telefoon worden weergegeven. Er wordt geen status weergegeven als er geen informatie over kan worden verkregen.
- Wanneer u de mobiele telefoon in de persoonlijke modus zet, kunnen hierdoor de handsfree functies worden uitgeschakeld.

Wanneer een telefoongesprek wordt ontvangen

Wanneer u een telefoongesprek ontvangt, kunt u de handsfree telefoon gebruiken.

1 Beantwoord een gesprek



Bij een binnenkomend gesprek verschijnt het gespreksscherf.

- 1 Begint de conversatie.
Schakelt de bestemming van de oproep om wanneer u een wachttoon hoort.
Hervat de conversatie met de persoon in wacht nadat u de conversatie met de andere persoon hebt afgerond.
- 2 Verbreekt de verbinding.
- 3 Schakelt de stemuitvoer tussen telefoon en luidspreker.
- 4 Voert een beltone uit.
Raadpleeg <Op toon gebaseerde diensten bedienen> (pagina 48).

Bellen met het invoeren van een telefoonnummer

Brengt een gesprek tot stand door een telefoonnummer in te voeren.

1 Geef het cijferinvoerscherm weer

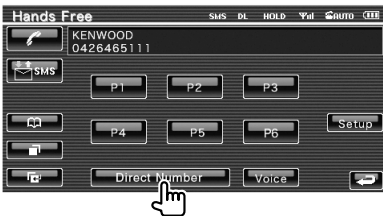

2 Voer een telefoonnummer in



- 1 Belt het ingevoerde telefoonnummer.
- 2 Maakt een SMS aan voor het ingevoerde telefoonnummer.
Raadpleeg <SMS (Short Message Service)> (pagina 55).
- 3 Wist het nummer.
- 4 Keert terug naar het vorige scherm.

3 Voer een telefoongesprek



U kunt praten wanneer de opgebeldde persoon uw gesprek beantwoordt.

4 Beëindigt het telefoongesprek



Het handsfree scherm verschijnt opnieuw.



- U kunt maximaal 32 cijfers invoeren.

Snelkiezen

U kunt maximaal 6 telefoonnummers registreren voor snelkiezen.



- Telefoonnummers moeten op voorhand worden geregistreerd.
Raadpleeg <Voorkeurnummers> (pagina 54).

1 Roep het telefoonnummer op



2 Voer een telefoongesprek



Op toon gebaseerde diensten bedienen

Gebruikt op toon gebaseerde diensten die gebruik maken van DTMF (Dual Tone Multi Frequency).

1 Geef het DTMF-invoerscherm weer

Geef het gespreksscherm weer. Raadpleeg <Bellen met het invoeren van een telefoonnummer> (pagina 47).



2 U kunt een toon verzenden tijdens een gesprek



- 1 Keert terug naar het vorige scherm.

Bellen met telefoonboek

U kunt een persoon opbellen door middel van zijn/haar telefoonnummer dat u hebt geregistreerd in het telefoonboek.

1 Geef het telefoonboekscherm weer



Het eerste invoerscherm wordt weergegeven.

2 Selecteer de zoekmethode voor het telefoonboek

U kunt de gegevens in het telefoonboek doorzoeken door middel van de eerste tekens

Alfabetisch scherm



- 1 Geeft het telefoonboek weer met de namen die beginnen met de eerste letter die u hebt ingetoetst.
- 2 Scrollt door de tekenserie weergave.
- 3 Keert terug naar het bedieningsscherm van het handsfree toestel.



Cijferscherm



- 4 Geeft een lijst met nummers weer in het telefoonboek die beginnen met het geselecteerde cijfer.



Zoekscherm cyrillisch alfabet



- 5 Geeft het telefoonboek weer met de namen die beginnen met de eerste letter die u hebt ingetoetst.

3 Selecteer de naam die moet worden opgebeld



- 6 Lijst met telefoonboekgegevens. "REC" licht op voor gegevens met stem voor stemherkenning die al werd geregistreerd.
- 7 Scrollt door de lijst met telefoonboekgegevens.
- 8 Scrollt door de naam.
- 9 Registreert de stem voor stemherkenning in het geselecteerde telefoonboek. Wanneer er al 35 stemtags werden geregistreerd in dezelfde mobiele telefoon, wordt de knop [Record] uitgeschakeld. Raadpleeg <Stemherkenning> (pagina 52).
- 10 Speelt de stem af die werd geregistreerd in de geselecteerde telefoonboekgegevens.
- 11 Wist de stem die werd geregistreerd in de geselecteerde telefoonboekgegevens. Raak aan om het bevestigingsscherm weer te geven. Raak [YES] aan om te wissen of [NO] om te annuleren.
- 12 Geeft de details weer van de geselecteerde telefoonboekgegevens.
- 13 Keert terug naar het eerste invoerscherm.

4 Selecteer het op te bellen telefoonnummer

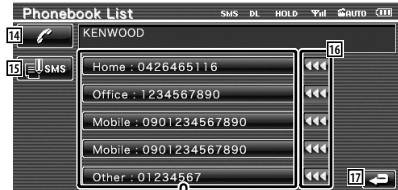

- 14 Belt het geselecteerde telefoonnummer.
- 15 Maakt een SMS aan voor het weergegeven telefoonnummer. Raadpleeg <SMS (Short Message Service)> (pagina 55).
- 16 Scrollt door het telefoonnummer.
- 17 Keert terug het scherm met de namenlijst.

5 Voer een telefoongesprek



- Om het telefoonboek te kunnen gebruiken, moet het van de mobiele telefoon zijn gedownload. Raadpleeg de gebruikshandleiding van uw Bluetooth-apparaat en uw mobiele telefoon voor meer details.
- Initialen waaronder niet-corresponderende namen worden niet weergegeven.
- Tijdens het zoeken wordt er gezocht op accentloze tekens zoals "u" in plaats van tekens met een accent zoals "ü".

Bellen met binnenkomende of uitgaande gesprekken

Belt door het selecteren van een telefoonnummer uit de lijst met binnenkomende/uitgaande gesprekken.

1 Geef het scherm met binnenkomende of uitgaande gesprekken weer



: Uitgaande gesprekken

: Binnenkomende gesprekken

De lijst met uitgaande of binnenkomende gesprekken wordt weergegeven.

2 Selecteer uit de lijst met gesprekken

Voorbeeld : scherm met uitgaande gesprekken



- 1 Lijst met uitgaande gesprekken.
- 2 Scrollt door de lijst.
- 3 Brengt een gesprek tot stand naar het geselecteerde nummer.
- 4 Maakt een SMS aan voor het geselecteerde telefoonnummer. Raadpleeg <SMS (Short Message Service)> (pagina 55).
- 5 Geeft de details weer van het geselecteerde telefoonnummer.
- 6 Keert terug naar het bedieningsscherm van het handsfree toestel.

3 Voer een telefoongesprek



- Het scherm met de lijst van uitgaande of binnenkomende gesprekken toont de lijst van de gesprekken die door dit toestel werden ontvangen of met die toestel tot stand werden gebracht. Deze worden niet in het geheugen van de mobiele telefoon opgeslagen.

Bellen met stemherkenning

Belt door middel van herkenning van de geregistreerde stem.



- Om stemherkenning uit te voeren, moet de stem zijn geregistreerd in de telefoonboekgegevens. Raadpleeg <Stemherkenning> (pagina 52). Of, om stemherkenning uit te voeren op categorie (Thuis, Werk, Mobiel enz.) of telefoonboekgegevens moet een trefwoordstem worden geregistreerd. Raadpleeg <Stemherkenning trefwoord> (pagina 53).

1 Geef het stemherkenningsscherm weer

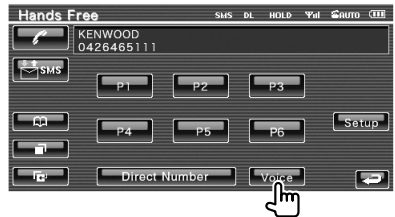

2 Spreek de stem uit die is geregistreerd in het telefoonboek

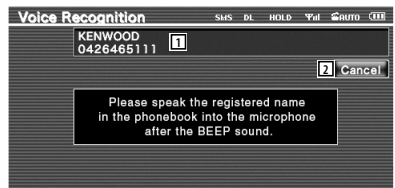

Spreek binnen de 2 seconden na de pieptoon.

- 1 Geeft het herkende telefoonnummer of adres weer.
- 2 Annuleert stemherkenning.

Wanneer de stemherkenning is gelukt en slechts één telefoonnummer werd gevonden:



Voer een telefoongesprek.

3 Geeft het telefoonboek weer.

Wanneer u nogmaals een pieptoon hoort:

Spreek het trefwoord binnen de 2 seconden na de pieptoon in, of raak de toets [Phonebook List] aan om het telefoonnummer te selecteren.



Voer een telefoongesprek.



- Wanneer meer dan een telefoonnummer is geregistreerd onder dezelfde naam, en het trefwoord is voor elk nummer geregistreerd, hoort u nogmaals een pieptoon. Raadpleeg <Stemherkenning trefwoord> (pagina 53) voor informatie over hoe u een trefwoord kunt registreren.

Ga naar stap 3 wanneer meer dan een telefoonnummer is geregistreerd onder dezelfde naam.

3 Selecteert een telefoonnummencategorie



4 Belt het weergegeven telefoonnummer.

5 Maakt een SMS naar het weergegeven adres.
Raadpleeg <SMS (Short Message Service)> (pagina 55).

6 Selecteert de telefoonnummencategorie.

7 Scrollt door het telefoonnummer.

8 Keert terug naar het vorige scherm.

4 Voer een telefoongesprek



- Een bericht wordt weergegeven wanneer de stem niet wordt herkend. Lees het bericht voor de te volgen stappen.

De handsfree telefoon instellen

Het handsfree systeem kan als volgt worden ingesteld.

1 Geef het handsfree instelscherm weer



2 Stel elk item in



1 Gaat naar het "Hands Free Setup 2".

2 Stelt een automatische responstijd in nadat het gesprek is beëindigd. (8) "Off": Deze functie kan niet worden gebruikt.

"0-99": Stelt de tijd in dat de telefoon overgaat (in seconden).

Volgende pagina ►

- 3 Stelt een beltoon als uitgangssignaal in. (📎 "Front R")
 "Front L": Laat de toon via de zijluidspreker links horen.
 "Front R": Laat de toon via de zijluidspreker rechts horen.
 "Front All": Laat de toon via beide voorluidsprekers horen.
- 4 Stelt een pieptoon voor het binnenkomend gesprek in. (📎 "ON")
 "ON": Pieptoon aan.
 "OFF": Pieptoon geannuleerd.
- 5 Stelt een pieptoon voor de binnenkomende SMS in. (📎 "ON")
 "ON": Pieptoon aan.
 "OFF": Pieptoon geannuleerd.
- 6 Keert terug naar het bedieningsscherm van het handsfree toestel.
- 7 Gaat naar het "Hands Free Setup 1".
- 8 Instellen of het telefoonboek van de mobiele telefoon wordt gebruikt, uitgaande gesprekken en binnenkomende gesprekken. (📎 "ON")
 "ON": Ja.
 "OFF": Nee.
- 9 Stelt de SMS-functie in. (📎 "ON")
 "ON": SMS-functie gebruiken.
 "OFF": SMS niet beschikbaar.
- 10 Registreert de stem om de telefoonnummerte categorie te selecteren met stemherkenning.
 Raadpleeg <Stemherkenning trefwoord> (pagina 53).
- 11 Registreert het telefoonnummer in de voorkeurnop van het handsfree regelscherm.
 Raadpleeg <Voorkeurnummers> (pagina 54).
- 12 Keert terug naar het bedieningsscherm van het handsfree toestel.



- Of het tijdsinterval voor het op dit apparaat ingestelde antwoordapparaat of het tijdsinterval die op de mobiele telefoon is ingesteld, in ieder geval de kortste, wordt geactiveerd.
- Selecteer de luidspreker die het verst verwijderd is van de microfoon zodat u geen gehuil of echo's hoort.

Stemherkenning

Registreert de stem voor stemherkenning in het telefoonboek. Er kunnen maximaal 35 stemtags worden opgenomen in een mobiele telefoon.

1 Selecteer de naam die moet worden geregistreerd

Doorloop de procedure <Bellen met telefoonboek> (pagina 48).



- 1 Selecteert een naam.
 "REC" licht op voor gegevens met stem voor stemherkenning die al werd geregistreerd.

2 Geef het stemregistratiescherm weer



3 Spreek de stem uit die moet worden geregistreerd (1ste poging)



- 2 Registreert de stem.
- 3 Annuleert de stemregistratie.



Spreek binnen de 2 seconden na de pieptoon.

4 Spreek de stem uit die moet worden geregistreerd (2de poging)



5 Einde stemregistratie

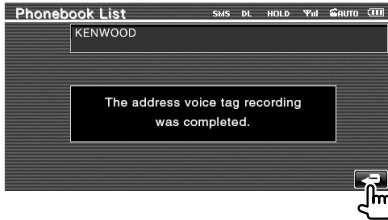

- Een bericht wordt weergegeven wanneer de stem niet wordt herkend. Lees het bericht voor de te volgen stappen.
- Begin opnieuw van bij de eerste poging wanneer de stem verschilt bij de tweede poging.

Stemherkenning trefwoord

Registreert de stem om de telefoonnummencategorie te selecteren met stemherkenning.

1 Geef het scherm met de trefwoordenlijst weer

Geef het "Hands Free"-scherm weer en raak [Setup] aan. Raadpleeg <Regelschermfuncties> (pagina 45).



2 Selecteer de te registreren telefoonnummencategorie



- 1 Selecteert de telefoonnummencategorie. "REC" licht op voor gegevens met stem voor stemherkenning die al werd geregistreerd.
- 2 Registreert de stem voor de geselecteerde telefoonnummencategorie.

- 3 Speelt de geregistreerde stem af voor de geselecteerde telefoonnummencategorie.
- 4 Wist de geregistreerde stem voor de geselecteerde telefoonnummencategorie. Raak aan om het bevestigingsscherm weer te geven. Raak [YES] aan om te wissen of [NO] om te annuleren.
- 5 Keert terug naar instelscherm van handsfree toestel.

3 Geef het stemregistratiescherm weer



4 Spreek de stem uit die moet worden geregistreerd (1ste poging)



- 6 Registreert de stem.
- 7 Annuleert de stemregistratie.

Spreek binnen de 2 seconden na de pieptoon.

5 Spreek de stem uit die moet worden geregistreerd (2de poging)



6 Einde stemregistratie

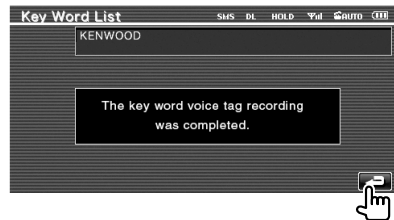

- Een bericht wordt weergegeven wanneer de stem niet wordt herkend. Lees het bericht voor de te volgen stappen.
- Begin opnieuw van bij de eerste poging wanneer de stem verschilt bij de tweede poging.

Voorkeurnummers

Registreert vaak gebruikte telefoonnummers in de voorkeurknop van het handsfree regelscherm.

1 Geeft het scherm weer met de lijst van handsfree voorkeurnummers

Geef het "Hands Free"-scherm weer en raak [Setup] aan. Raadpleeg <Regelschermfuncties> (pagina 45).



2 Selecteer het te registreren voorkeurnummer



1 Keert terug naar instelscherm van handsfree toestel.

3 Selecteer de zoekbestemming van het te registreren nummer



- 2 Registreert uit de lijst met binnenkomende SMS-berichten.
- 3 Registreert uit de lijst met uitgaande SMS-berichten.
- 4 Registreert uit telefoonboek.
- 5 Registreert uit de lijst met uitgaande gesprekken.

- 6 Registreert uit de lijst met binnenkomende gesprekken.
- 7 Registreert door het invoeren van telefoonnummers.
- 8 Registreert stem voor stemherkenning van het voorkeurnummer.
- 9 Registreert het op dat moment weergegeven telefoonnummer.
- 10 Wist het op dat moment weergegeven telefoonnummer.
- 11 Keert terug naar het vorige scherm.

4 Zoek telefoonnummer dat voor elke functie moet worden geregistreerd

5 Registreer telefoonnummer



- Druk op [Delete] om het geregistreerde telefoonnummer te wissen.

SMS (Short Message Service)

Gebruikt de SMS-functie.

1 Geef het SMS-keuzescherf weer



2 Selecteer een functie



- 1 Geeft lijst weer met ontvangen berichten.
- 2 Geeft lijst weer met verzonden berichten.
- 3 Geeft het scherm Bericht weer. Deze toets is ingeschakeld wanneer er nog een niet-afgemaakt bericht is.
- 4 Haalt SMS-berichten op uit de telefoon.
- 5 Keert terug naar het handsfree scherm.

3 Selecteer het weer te geven bericht



- 6 Belt het nummer in het geselecteerde bericht.
- 7 Maakt een nieuw bericht aan voor het geselecteerde bericht.
- 8 Scrollt door de lijst.
- 9 Geeft het geselecteerde bericht weer.

SMS-scherf

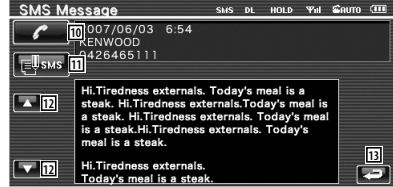

- 10 Belt het nummer in het geselecteerde bericht.
- 11 Maakt een nieuw bericht aan voor het geselecteerde bericht.
- 12 Scrollt door het bericht.
- 13 Keert terug naar het vorige scherm.

4 Maak een bericht aan



- 14 Verplaatst de cursor.
- 15 Geeft het aantal resterende tekens weer.
- 16 Voert tekens in.
- 17 Verandert het type toetsenbord.
- 18 Verstuurt het bericht.
- 19 Stelt de lay-out in van de toetsen van de tekeninvoer.
abc : Alfabetische lay-out van de toetsen.
qwe : Qwerty lay-out van te toetsen.
- 20 Voert een spatie in.
- 21 Wist het ingevoerde teken.
Wanneer de toets meer dan 1 seconde wordt ingehouden, worden alle tekens gewist.
- 22 Keert terug naar het vorige scherm.

Instelmenu

U kunt verschillende ontvangerparameters instellen.

Instelmenu

Geeft het instelmenu voor het instellen van verscheidene functies weer.

1 Geeft het regelscherm weer van een bron



Raak eender welke brontoets aan in het "Source Select".

2 Geef het instelmenu weer

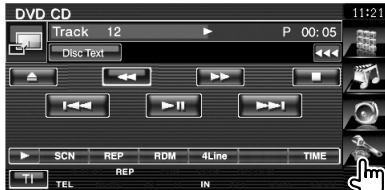

3 Selecteer het instelitem

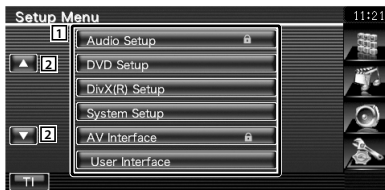

1 Het geselecteerde instelscherm wordt weergegeven.

2 Bladert door het instelmenu.



- De opties [Audio Setup] en [AV Interface] kunnen worden vergrendeld. Het teken (🔒) wordt weergegeven in achteruit wanneer de optie is vergrendeld. Raadpleeg <Geheugen instellen> (pagina 77).

Audio-instelling

U kunt een luidsprekernetwerk instellen, enz.

1 Geeft het audio-instelmenu weer

Raak [Audio Setup] aan in het "Setup Menu" (pagina 56).



- [Audio Setup] kan in de volgende omstandigheden niet worden geselecteerd:
 - Wanneer geen bron is geselecteerd.
 - Wanneer de dubbele-zonefunctie is ingeschakeld. Raadpleeg <Zoneregeling> (pagina 80).

2 Stel elk item in



- 1 Selecteert de luidspreker voor het instellen van het crossover-netwerk. Raadpleeg <Instelling van crossover-netwerk> (pagina 57).
- 2 Stelt de beschikbaarheid van subwoofers in. Dit kan enkel worden geselecteerd wanneer Preout is ingesteld op "Subwoofer". Raadpleeg <Systeeminstelling> (pagina 60).
- 3 Selecteert het type voorluidsprekers.
 - "Standard": Instelling voor luidsprekers met algemene diameter
 - "Narrow": Instelling voor luidsprekers met kleine diameter
 - "Middle": Instelling voor luidsprekers met middelgrote diameter
 - "Wide": Instelling voor luidsprekers met grote diameter
- 4 Schakelt over naar het instelscherm van het crossover-netwerk. Raadpleeg <Instelling van crossover-netwerk> (pagina 57).

Instelling van crossover-netwerk

U kunt de crossover-frequentie van de luidsprekers instellen.

1 Selecteer de luidspreker voor het instellen van het crossover-netwerk



- 1 Stelt het hoogdoorlaatfilter van de voorluidspreker in.
- 2 Stelt het hoogdoorlaatfilter van de achterluidspreker in.
- 3 Stelt het laagdoorlaatfilter van de subwoofer in.
- 4 Schakelt over naar het instelscherm van het crossover-netwerk.

2 Geef het crossover-instelmenu weer



3 Stel de crossover in

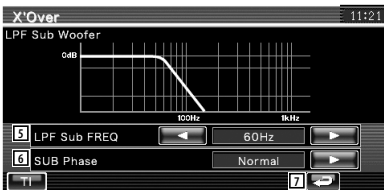

- 5 Stelt de crossover-frequentie in. Wanneer de voorluidspreker of rechterluidspreker is geselecteerd in stap 1: Afstelling hoogdoorlaatfilter
Wanneer subwoofer is geselecteerd in stap 1: Afstelling laagdoorlaatfilter
- 6 Stelt de subwooferfase in. (Alleen wanneer "Subwoofer" is ingesteld op "ON" in Audio-instelling en "LPF SUB FREQ" is ingesteld op een andere waarde dan "Through")
- 7 Keert terug naar het scherm "Audio Setup".

Dvd-instelling

U kunt de dvd-weergave instellen.

1 Geef het dvd-instelscherm weer

Raak **DVD Setup** aan in het "Setup Menu" (pagina 56).

2 Stel elk item in



- 1 Gaat naar het scherm "DVD Setup 2".
- 2 Selecteert een diskmenutaal.*¹ (Raadpleeg <Taalinstelling>, pagina 58)
- 3 Selecteert een ondertitelingstaal.*¹ (Raadpleeg <Taalinstelling>, pagina 58)
- 4 Selecteert een audiotaal.*¹ (Raadpleeg <Taalinstelling>, pagina 58)
- 5 Stelt het dynamisch bereik in.*¹ (Wide)
Het dynamisch bereik wordt verminderd door "Wide" in "Normal" en "Normal" in "Dialog" te wijzigen. "Dialog" zorgt ervoor dat het totale geluidsvolume vergeleken met "Wide" en "Normal" groter wordt zodat u de filmdialogen duidelijker hoort. Dit geldt alleen bij gebruik van een Dolby Digital software.
De bewerking is beschikbaar tijdens de weergave- en stopmodus.



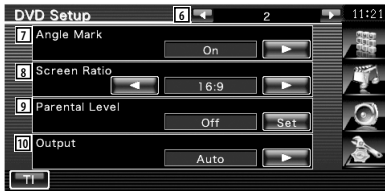

- 6 Keert terug naar het scherm "DVD Setup 1".
- 7 Stelt de weergave van een invalshoek in.
(☑ "On")
- 8 Selecteert de schermweergavemodus.*1
(☑ "16:9")
"16:9": Geeft brede beelden weer.
"4:3 LB": Geeft brede beelden in brievenbusformaat weer (boven en onder in het scherm zijn zwarte strepen zichtbaar).
"4:3 PS": Geeft brede beelden in Pan & Scan-formaat weer (de rechter- en linkerrand van de beelden worden afgesneden).
- 9 Geeft het kinderbeveiligingsscherm weer.*1
(☑ "Off")
(Raadpleeg <Instelling van kinderslotniveau>, pagina 59)
- 10 Behoud de instelling "Auto".*1



*1 Uitgeschakeld wanneer een dvd wordt weergegeven.

Taalinstelling

Kiest een taal die u gebruikt voor de spraak en de menu's.

1 Selecteer het in te stellen taalitem

Raadpleeg <Dvd-instelling> (pagina 57) en selecteer [Menu Language], [Sub Title Language] of [Audio Language].

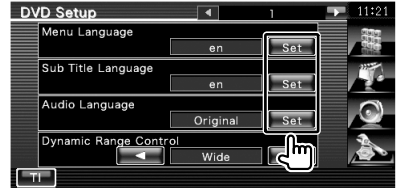

2 Geef het scherm met taalinstellingen weer



- 1 Voert een taalcode in.
- 2 Annuleert de taalinstellingen en keert terug naar het scherm "DVD Setup 1".
- 3 Stelt de oorspronkelijke audiotaal in. (Ze verschijnt tijdens het instellen van de audiotaal.)
- 4 Stelt de taal in en keert terug naar het scherm "DVD Setup 1". (Ze verschijnt nadat u een taalcode hebt ingevoerd.)
- 5 Wist de taalcode.

3 Voer een taalcode in

Raadpleeg <Dvd-taalcodes> (pagina 88) en selecteer de gewenste taal.

4 Stel de door u gebruikte taal in



Instelling van kinderslotniveau

Stelt een kinderslotniveau in.

1 Geef het scherm met het codenummer van het kinderslot weer

Raadpleeg <Dvd-instelling> (pagina 57) en raak [Parental Level] aan.



2 Voer het codenummer in

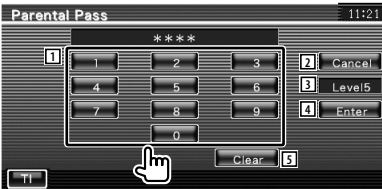

- 1 Voert een codenummer in.
- 2 Annuleert de huidige instelling en keert terug naar het scherm "DVD Setup 2".
- 3 Geeft het huidige kinderslotniveau aan.
- 4 Bepaalt het codenummer en geeft het instelmenu voor het kinderslotniveau weer.
- 5 Wist het codenummer.



- Het nummer dat u eerst invoert wordt ingesteld als uw codenummer.
- U kunt het codenummer wissen door op de terugstelpoets te drukken.

3 Geef het instelscherm voor het kinderslotniveau weer



4 Selecteer een kinderslotniveau en voltooi de instelling

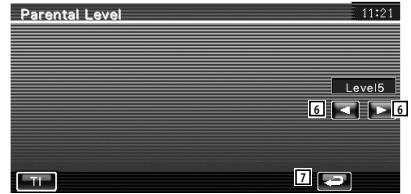

- 6 Selecteert een kinderslotniveau.
- 7 Voltooi de instelling van het kinderslotniveau en keer terug naar het scherm "DVD Setup 2".



- Als een disk een hoger kinderslotniveau heeft, moet u een codenummer invoeren.
- Het kinderslotniveau varieert volgens de ingelegde disk.
- Als een disk geen kinderslotniveau heeft, kan iedereen het weergeven, zelfs als het kinderslot is ingesteld.

DivX-instelling

Controleert de registratiecode. Deze code hebt u nodig wanneer u een disk met DRM (Digital Rights Management) maakt.

1 Geef het DivX-instellingsscherf weer

Raak **DivX(R) Setup** aan in het "Setup Menu" (pagina 56).



1 Geeft de registratiecode weer.



- Bij het downloaden van een DivX VOD-bestand met DRM-besturing, registreert u de code die wordt weergegeven op het scherm. Anders kan het bestand mogelijk niet worden afgespeeld met dit toestel. Het resterende aantal keren dat een DivX VOD-bestand kan worden bekeken bij het afspelen van een DivX VOD-bestand met weergavebeperking. Als het resterende aantal keren 0 heeft bereikt, wordt een waarschuwingsbericht weergegeven en kan het bestand niet worden afgespeeld.

Systeeminstelling

U kunt de systeemparameters instellen.

1 Geef het systeeminstellingenvenster weer

Raak **System Setup** aan in het "Setup Menu" (pagina 56).

2 Stel elk item in



- Gaat naar het scherm "System Setup 2".
- Zet de toetsaanraaktoon aan of uit.
("ON")
- Voor het scrollen door tekst in het bronregelscherm. ("Auto")
"Auto": Automatisch door het scherm scrollen.
"Manual": Handmatig door het scherm scrollen.
- Selecteert een afstandsbedieningssignaal. ("ON")
Wanneer deze instelling op "OFF" staat, wordt de afstandsbediening van de tv-ontvangst geweigerd.
- Stelt het afspelen van een muziek-cd in. ("1")
"1": Herkent automatisch een disk met audiobestanden, een dvd of een muziek-cd en speelt ze af.
"2": Forceert een disk als muziek-cd af te spelen. Kies "2" indien u een muziek-cd met een speciaal formaat wilt weergeven of indien u een disk niet in stand "1" kunt weergeven.



- U kunt een audiobestand/vcd-disk niet in positie "2" afspelen. Ook kunt u sommige muziek-cd's niet in de positie "2" weergeven.
- Uw instellingen worden uitgeschakeld wanneer de disk wordt afgespeeld.



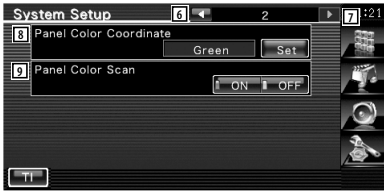

- 6 Keert terug naar het scherm "System Setup 1".
- 7 Gaat naar het scherm "System Setup 3".
- 8 Stelt de kleur in van de toetsverlichting. Raadpleeg <Paneelkleurcombinatie> (pagina 61).
- 9 Wanneer dit is ingesteld op "ON", verandert achtereenvolgens de verlichtingskleur van het scherm en de knoppen.



- 10 Keert terug naar het scherm "System Setup 2".
- 11 Gaat naar het scherm "System Setup 4".
- 12 Stelt de preout-uitgang in. (Alleen instelbaar in de stand-bymodus)
 "Rear": Geluid achteraan wordt uitgevoerd.
 "Subwoofer": Subwoofer-geluid wordt uitgevoerd.
- 13 Stelt de functie van de [NAV]-toets in.
 "V. OFF": Houd de [NAV]-toets gedurende meer dan 1 seconde ingedrukt om het display uit te schakelen.
 "R-CAM": Houd [NAV]-toets gedurende meer dan 1 seconde ingedrukt om over te schakelen naar het achterzicht.



- 14 Keert terug naar het scherm "System Setup 3".
- 15 Selecteert de beeldweergavetijd. (☞ "Middle")
 De weergave van een JPEG-beeld wordt gewijzigd. ("Short", "Middle", "Long")

Paneelkleurcombinatie

Stelt de verlichtingskleur in van het scherm en de toets.

1 Het scherm voor paneelkleurcombinatie weergeven

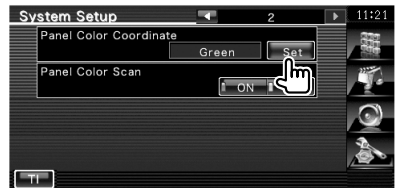

Raadpleeg <Systeeminstelling> (pagina 60).

2 Kies een kleur

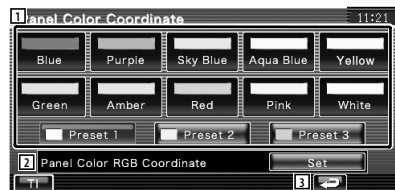

- 1 Stelt in op de aangeraakte kleur.
- 2 Stelt de favoriete kleur in en registreert ze.
- 3 Keert terug naar het scherm "System Setup 2".

Om uw eigen kleur te registreren

1 Start de RGB-combinatie



2 Stel elke kleurwaarde in

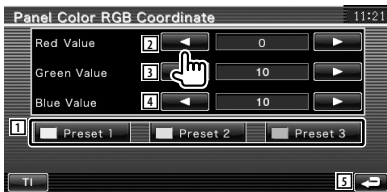

- 1 Selecteert een te registreren voorkeurnummer.
- 2 Past de roodwaarde aan.
- 3 Past de groenwaarde aan.
- 4 Past de blauwwaarde aan.
- 5 Keert terug naar het scherm voor "Panel Color Coordinate".

3 Selecteer een te registreren voorkeurnummer

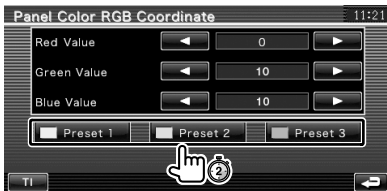

De aangepaste kleur wordt geregistreerd voor de geselecteerde voorkeuroets.

4 Voltooi de kleurcombinatie



Instelling AV-interface

U kunt audio- en visuele (AV) interfaceparameters instellen.

1 Geef het AV-interfacescherm weer

Raak **AV Interface** aan in het "Setup Menu" (pagina 56).

2 Stel elk item in



- 1 Gaat naar het scherm "AV Interface 2".
- 2 Stelt een weer te geven naam in wanneer u een systeem selecteert dat is aangesloten via de AV INPUT-poort. (☑ "VIDEO")
- 3 Stelt een beeldweergave van het systeem in dat is aangesloten via de AV INPUT-poort. (☑ "OFF")
 "OFF": Wanneer de beeldbron wordt gewisseld, wordt er een via de AV INPUT-poort ingevoerd beeld weergegeven.
 "ON": Wanneer er een beeldsignaal via de AV INPUT-poort wordt ingevoerd, wordt dit beeld weergegeven.
- 4 Kiest een navigatiesysteemaansluiting. (☑ "RGB") (Enkel DDX5022/DDX5022Y/DDX52RY)
 "RGB": Hiermee kunt u het Kenwood navigatiesysteem aansluiten via de AV INPUT-poort.
 "AV-IN": Hiermee kunt u een ander navigatiesysteem aansluiten via de AV INPUT-poort.
 "Off": Moet worden gebruikt indien geen navigatiesysteem is aangesloten. (De navigatiweergave wordt geannuleerd wanneer de AV-bron wordt ingeschakeld.)



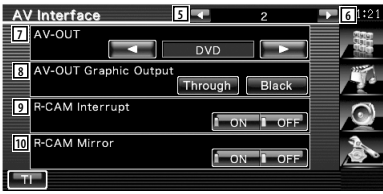

- 5 Keert terug naar het scherm "AV Interface 1".
- 6 Gaat naar het scherm "AV Interface 3".
- 7 Kiest een AV-bron die via de AV OUTPUT-poort wordt uitgevoerd. (☞ "AV-IN")



- Wanneer DVD als bron is gekozen, kan "AV-OUT" niet worden ingesteld op USB. Wanneer USB als bron is gekozen, kan "AV-OUT" ook niet worden ingesteld op DVD.
- Wanneer "AV-OUT" is ingesteld op dvd of USB, wordt op de monitor achteraan dezelfde bronvideo of hetzelfde bedieningsscherm weergegeven als vooraan.
- Wanneer de bron vooraan wordt omgeschakeld van DVD (of USB) naar een andere bron, zal ook de bron achteraan naar dezelfde bron worden omgeschakeld. In dat geval kan de bron achteraan terugkeren naar DVD (of USB) door op de monitor vooraan het navigatiescherm weer te geven. Gebruik de knoppen voor eenvoudige bediening om de bron vooraan te bedienen.

- 8 Stelt de uitvoer van het bewerkingsscherm in zoals het bedieningsscherm naar AV-OUT. Het bewerkingsscherm wordt niet uitgevoerd wanneer deze optie is ingesteld op "Black". (☞ "Through")
- 9 Stelt een methode in voor het omschakelen naar de achteruitrijcameraweergave. (☞ "OFF")
 - "ON": Schakelt over naar de achteruitrijcameraweergave wanneer de versnellingspook van de auto in "Reverse" wordt gezet.
 - "OFF": Schakelt over naar de achteruitrijcameraweergave wanneer de versnellingspook van de auto in "Reverse" wordt gezet en de [NAV]-toets gedurende meer dan 1 seconde wordt ingedrukt.
- 10 U kunt de rechter- en linkerkant van de achteruitrijcameraweergave omdraaien. Zet op "ON" en het achterzicht wordt in spiegelbeeld op het scherm weergegeven. (☞ "OFF")

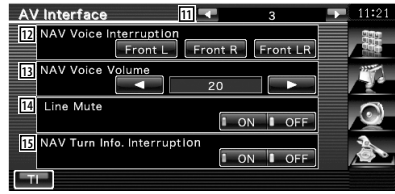

- 11 Keert terug naar het scherm "AV Interface 2".
- 12 Selecteert de luidsprekers die worden gebruikt voor de stembegeleiding van het navigatiesysteem. (☞ "Front L")
 - "Front L": Gebruikt de luidspreker linksvoor aan de zijkant voor stembegeleiding.
 - "Front R": Gebruikt de luidspreker rechtsvoor aan de zijkant voor stembegeleiding.
 - "Front LR": Gebruikt beide voorluidsprekers voor stembegeleiding.
- 13 Stelt het volume voor de stembegeleiding van het navigatiesysteem in. (☞ "21")
- 14 Dempt het volume tijdens stembegeleiding van het navigatiesysteem. (☞ "ON")
 - Als deze instelling op "ON" staat, daalt het volumeniveau voor stembegeleiding.
- 15 Stelt de gidsweergavemethode in van het navigatiesysteem. (☞ "ON") (Enkel DNX5220BT/DNX5220)
 - "ON": De gids verschijnt op het scherm.
 - "OFF": Gids wordt niet weergegeven.

Gebruikersinterface

U kunt gebruikersinterfaceparameters instellen.

1 Geef het gebruikersinterfacescherm weer

Raak **User Interface** aan in het "Setup Menu" (pagina 56).

2 Stel elk item in



- 1 Gaat naar het scherm "User Interface 2".
- 2 Selecteert de weer te geven achtergrond. "Change": Geeft de in dit apparaat ingevoerde beelden weer. Raadpleeg <Achtergrondafbeelding selecteren> (pagina 67).
- 3 Achtergrondafbeeldingen in dit apparaat invoeren of uit het apparaat verwijderen. Druk op om het USB-apparaat in de stand-bymodus te zetten en verwijder vervolgens het USB-apparaat. "Memory": Achtergrondafbeeldingen invoeren. Raadpleeg <Achtergrondafbeeldingen invoeren> (pagina 66). "Delete": In dit apparaat ingevoerde achtergrondafbeeldingen verwijderen. Raadpleeg <Achtergrondafbeeldingen verwijderen> (pagina 66).
- 4 Stelt in of het doel wordt weergegeven of niet wanneer het paneel wordt aangeraakt.
- 5 Stelt de weergavemethode van niet-herkende tekens in. "ON": Geeft Russische tekens weer. "OFF": Geeft Latijnse tekens weer.



- 6 Keert terug naar het scherm "User Interface 1".
- 7 Gaat naar het scherm "User Interface 3".
- 8 Stelt een schermweergave van het iPod-afspeelscherm in. ("Auto") "Auto": Informatie wordt 5 seconden weergegeven nadat ze is bijgewerkt. "Manual": Informatie wordt weergegeven wanneer u het scherm aanraakt.
- 9 Stelt een schermweergave van het navigatiescherm in. ("Off") "Auto": Informatie wordt 5 seconden weergegeven nadat ze is bijgewerkt. "Off": Er wordt geen informatie weergegeven.
- 10 Stelt een schermweergave van het video-afspeelscherm in. ("Auto") "Auto": Informatie wordt 5 seconden weergegeven nadat ze is bijgewerkt. "Manual": Informatie wordt weergegeven wanneer u het scherm aanraakt.



- 11 Keert terug naar het scherm "User Interface 2".
- 12 Gaat naar het scherm "User Interface 4".

- 13 Stelt een schermweergave van het dvd-afspeelscherm in. (☑ "Manual")
 "Auto": Informatie wordt 5 seconden weergegeven nadat ze is bijgewerkt.
 "Manual": Informatie wordt weergegeven wanneer u het scherm aanraakt.
- 14 Stelt een schermweergave van het tv-scherm in. (☑ "Auto") (alleen wanneer het optionele tv-tuneraccessoire is aangesloten)
 "Auto": Informatie wordt 5 seconden weergegeven nadat ze is bijgewerkt.
 "Manual": Informatie wordt weergegeven wanneer u het scherm aanraakt.
- 15 Stelt een schermweergave van het USB-scherm in. (☑ "Manual")
 "Auto": Informatie wordt 5 seconden weergegeven nadat ze is bijgewerkt.
 "Manual": Informatie wordt weergegeven wanneer u het scherm aanraakt.

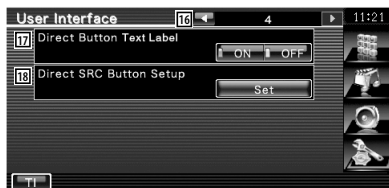

- 16 Keert terug naar het scherm "User Interface 3".
- 17 Voor het wel of niet weergeven van de naam van de , , , en -knoppen aan de rechterkant van het menuscherm.
- 18 Registreert de weergegeven bron in het scherm met favoriete bronnen.
 Raadpleeg <Rechtstreekse brontoets instellen> (pagina 65).

Rechtstreekse brontoets instellen

Registreert de weergegeven bron in het scherm met favoriete bronnen.

1 Geeft het instelscherm weer van de rechtstreekse brontoets

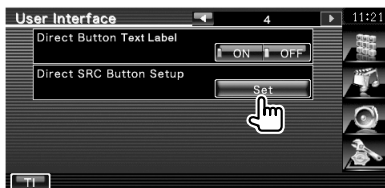

Raadpleeg <Gebruikersinterface> (pagina 64).

2 Selecteer een voorkeuroets

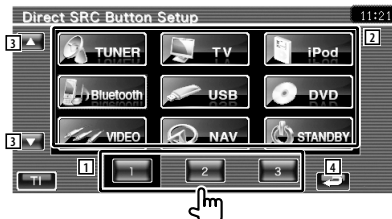

- 1 Selecteert de te registreren voorkeuroets.
- 2 Selecteert de te registreren bron.
- 3 Scrollt door de lijst met brontoetsen.
- 4 Keert terug naar het scherm "User Interface 4".

3 Selecteer een te registreren bron



4 Vultooi de registratie



De geselecteerde bron is geregistreerd bij een voorkeuroets.

Achtergrondafbeeldingen invoeren

Laadt een afbeelding die als achtergrond zal worden gebruikt.

1 Sluit het apparaat waarop de afbeelding is opgeslagen aan

2 Geef het gebruikersinterfacescherm weer

Raak **User Interface** aan in het "Setup Menu" (pagina 56).

3 Geef het scherm "Background Memory" weer

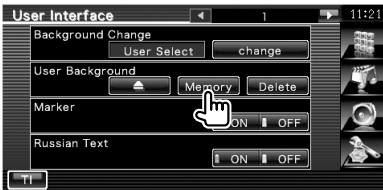

4 Selecteer de te laden afbeelding

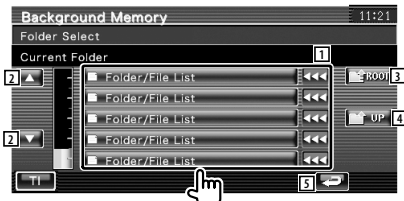

- 1 Geeft een overzicht van de bestanden.
- 2 Scroll door de lijst.
- 3 Keert terug naar venster waarin de media worden geselecteerd.
- 4 Keert terug naar de vorige map.
- 5 Keert terug naar het scherm "User Interface".

5 Laad de afbeelding

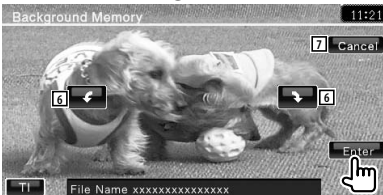

- 6 Draait de afbeelding.
- 7 Keert terug naar het selectiescherm voor afbeeldingen.



- Raadpleeg <Info over beeldbestanden> (pagina 8) voor specificaties over leesbare afbeeldingen.
- Deze handeling kan niet worden uitgevoerd wanneer USB als bron wordt geselecteerd.

Achtergrondafbeeldingen verwijderen

Verwijdert de achtergrondafbeelding.

1 Verwijder de afbeelding die u hebt geladen

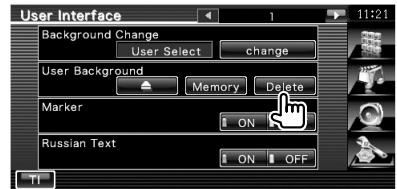

2 Bevestig

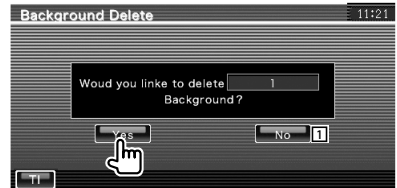

- 1 Keert terug naar het selectiescherm voor afbeeldingen.

Achtergrondafbeelding selecteren

Selecteert een afbeelding die als achtergrond zal worden gebruikt.

1 Selecteer het scherm "Background Change"

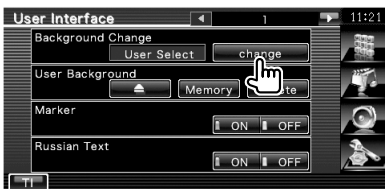

2 Selecteer een afbeelding die als achtergrond zal worden gebruikt

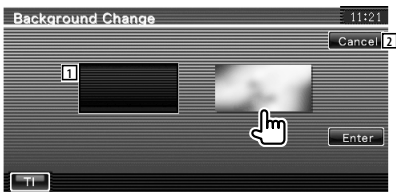

- 1 Keert terug naar de oorspronkelijke achtergrondafbeelding.
- 2 Keert terug naar het oorspronkelijke scherm.

3 Stel de afbeelding in als achtergrond

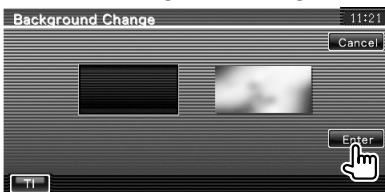

Afstelling van het aanraakpaneel

U kunt de bediening van het aanraakpaneel regelen.

1 Geef het instelscherm van het aanraakpaneel weer

Raak **Touch** aan in het "Setup Menu" (pagina 56).

2 Start het instelvenster voor het aanraakscherm



3 Stel het aanraakscherm in

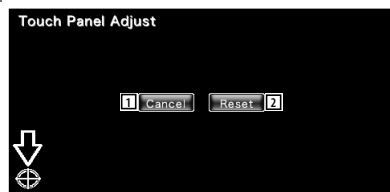

Volg de instructies op het scherm en raak het midden  aan.

- 1 Annuleert de instelling en keert terug naar het instelscherm voor het aanraakscherm.
- 2 Zet de oorspronkelijke status terug.

Klokinstelling

U kunt de kloktijd afstellen.

1 Geeft het klokinstelscherm weer

Raak **Clock** aan in het "Setup Menu" (pagina 56).

2 Stel de klok in

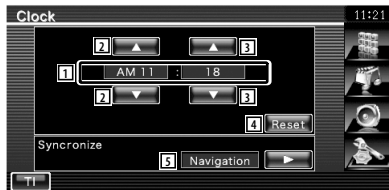

- 1 Kloktijdweergave
- 2 Stelt de uren in.
- 3 Stelt de minuten in.
- 4 Stelt "00" minuten in.
 Instelvoorbeeld: 3:00 – 3:29 → 3:00
 3:30 – 3:59 → 4:00
- 5 Stelt de kloktijd in synchroon met de door het navigatiesysteem of het RDS-station verzonden tijdgegevens. (DNX5220BT/ DNX5220; DDX5022/DDX5022Y/DDX52RY met KNA-G520, KNA-G420 of KNA-G421) Stelt de kloktijd in synchroon met de door het RDS-station verzonden tijdgegevens. (DDX5022/DDX5022Y/DDX52RY met KNA-DV3200 of KNA-DV2200) Wanneer de synchronisatiemodus is ingesteld, kan de klok niet handmatig worden aangepast.

3 Stelt de kloktijd in

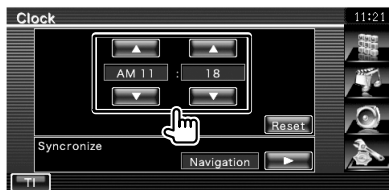

Monitorinstelling

U kunt de positie, beeldkwaliteit en de schermmodus van de monitor instellen.

1 Geeft het monitorinstelscherm weer

Raak **Monitor Setup** aan in het "Setup Menu" (pagina 56).

2 Stel elk item in

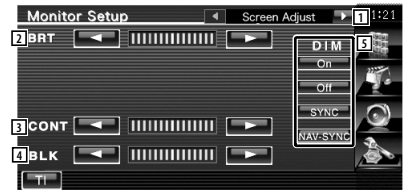

- 1 Gaat naar het scherm "Mode Select 1".
- 2 Helderheidsregeling
- 3 Contrastregeling
- 4 Zwartniveauregeling
- 5 Dimmermodus instellen
 "On": Het scherm dimt.
 "Off": Het scherm dimt niet.
 "SYNC": Voor het aan- of uitzetten van de dimmerfunctie wanneer de verlichtingsschakelaar van de auto wordt in- of uitgeschakeld.
 "NAV-SYNC" (Enkel DNX5220BT/DNX5220): De dimmerfunctie aan- of uitzetten naargelang de displayinstelling van Navigatie Dag/Nacht.



- In dit scherm voor het regelen van de scherminstellingen kunt u de instellingen van het menuvenster instellen. De instellingen voor video's zoals dvd kunnen in <Schermbediening> (pagina 44).

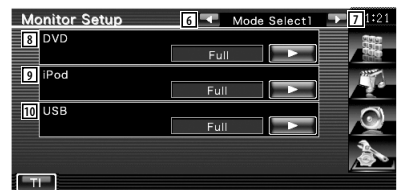

- 6 Keert terug naar het scherm "Screen Adjust".
- 7 Gaat naar het scherm "Mode Select 2".

- 8 Selecteert een schermmodus voor het dvd-afspeelscherm.
U kunt een van de volgende schermmodi selecteren.
"Full", "Just", "Zoom", "Normal"
- 9 Selecteert een schermmodus voor het iPod VIDEO-afspeelscherm.
U kunt een van de volgende schermmodi selecteren.
"Full", "Just", "Zoom", "Normal"
- 10 Selecteert een schermmodus voor het USB-afspeelscherm.
U kunt een van de volgende schermmodi selecteren.
"Full", "Just", "Zoom", "Normal"

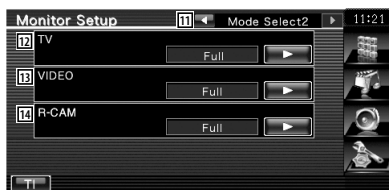

- 11 Keert terug naar het scherm "Mode Select 1".
- 12 Selecteert een schermmodus voor het tv-scherm.
U kunt een van de volgende schermmodi selecteren.
"Full", "Just", "Zoom", "Normal"
- 13 Selecteert een schermmodus voor het video-afspeelscherm.
U kunt een van de volgende schermmodi selecteren.
"Full", "Just", "Zoom", "Normal"
- 14 Selecteert een schermmodus voor achteruitkijkcamera (R-CAM).
U kunt een van de volgende schermmodi selecteren.
"Full", "Just", "Zoom", "Normal"



- Wanneer u het menu of de navigatie kiest, wordt het display automatisch in de volledige beeldmodus getoond. De schermmodus van deze displays kan niet worden gewijzigd.
- De beeldkwaliteit kan voor elke bron worden ingesteld.

Volledige beeldmodus ("Full")

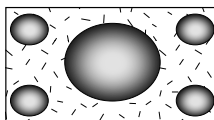

Zoombeeldmodus ("Zoom")

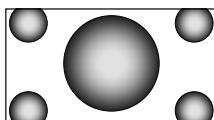

Uitgevulde beeldmodus ("Just")

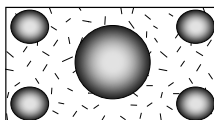

Normale beeldmodus ("Normal")

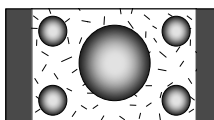

Beveiligingscode instellen

U kunt een beveiligingscode instellen om uw ontvangersysteem tegen diefstal te beschermen.



- Wanneer de beveiligingscodefunctie geactiveerd is, kunt u ze niet uitschakelen. Merk op dat uw beveiligingscode het nummer van 4 cijfers is dat u in uw "Car Audio Passport" in deze verpakking aantreft.

1 Geeft het instelscherm voor de beveiligingscode weer

Raak **Security Setup** aan in het "Setup Menu" (pagina 56).

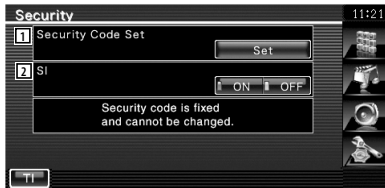

- 1 Geeft het invoerscherm voor de beveiligingscode weer.
- 2 Schakelt de SI-functie in of uit. Als deze instelling op "ON" staat, knippert het antidiefstalalarmlampje wanneer de ontsteking van de auto is uitgeschakeld. (📎 "ON")

2 Start het instellen van de beveiligingscode



- Als u de coderegistratie al hebt voltooid, dan kunt u geen functies uitvoeren via het aanraakpaneel **Set**.

3 Voer een beveiligingscode in

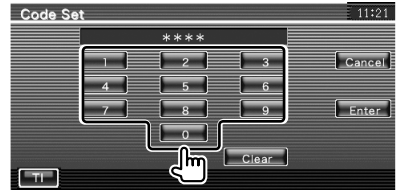

Voer een getal van vier cijfers in.

4 Registreer uw beveiligingscode



5 Voer de beveiligingscode opnieuw in

Voer dezelfde beveiligingscode als de code die u in stap 3 hebt ingevoerd nogmaals in ter bevestiging.



- Als u een andere beveiligingscode invoert, keert het scherm terug naar stap 3 (voor de eerste invoering van de code).

6 Registreer de beveiligingscode opnieuw



Uw beveiligingscode is nu geregistreerd. Indien u na de coderegistratie op de terugsteloets drukt of uw ontvanger van de accu loskoppelt, moet u de geregisteerde beveiligingscode invoeren.

Als u op de terugstelhoets hebt gedrukt of als u de ontvanger van de accu hebt losgekoppeld...

1 Voer de juiste beveiligingscode in

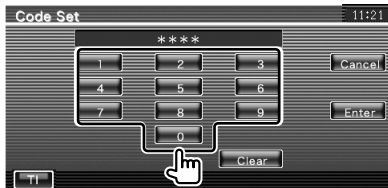

U moet dezelfde beveiligingscode invoeren als de code die u in stap 3 hebt ingevoerd.

2 Voer de beveiligingscode in



Nu is uw ontvanger klaar voor gebruik.



- Als u een foutieve beveiligingscode invoert, kunt u uw ontvanger een tijdje niet gebruiken.

Onjuiste code-invoer	Ontvanger onbruikbaar
1	-
2	5 minuten
3	1 uur
4 of meer	24 uur

iPod-instelling

Voert de instellingen uit wanneer de iPod wordt gebruikt.

1 Geef het iPod-instelmenu weer

Raak "iPod Setup" aan in het "Setup Menu" (pagina 56).

2 Stel elk item in



- 1 Stelt de afspeelsnelheid van het audioboek in.
- 2 Schakelt het breedbeeld in of uit.



- "Wide Screen" kan niet worden ingesteld als de iPod is aangesloten.

Tv-instelling

De zones voor tv-sigitaalontvangst kunnen worden ingesteld. (Alleen wanneer het optionele tv-tuneraccessoire is aangesloten)

1 Geef het tv-instelscherm weer

Raak **TV Setup** aan in het "Setup Menu" (pagina 56).

2 Stel de tv in



- 1 Gaat naar het "TV2 Area Set".
- 2 Stelt de huidige zone voor TV1-sigitaalontvangst in.



- 3 Keert terug naar het "TV1 Area Set".
- 4 Stelt de huidige zone voor TV2-sigitaalontvangst in.

RDS-instelling

U kunt parameters instellen die te maken hebben met RDS.

1 Geef het RDS-instellingscherm weer

Raak **RDS Setup** aan in het "Setup Menu" (pagina 56).

2 Stel elk item in



- 1 Gaat naar het "RDS Setup 2".
- 2 Stelt de interruptietijd van nieuwsbulletin in.
- 3 Zet de alternatieve frequentiefunctie aan of uit. (☑ "ON")
- 4 Zet de regiorestrictiefunctie aan of uit. (☑ "ON")
- 5 Zet de automatische TP-zoekfunctie aan of uit. (☑ "ON")

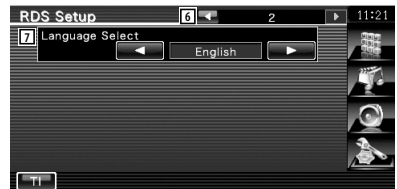

- 6 Keert terug naar het "RDS Setup 1".
- 7 Selecteert een weergavetaal voor de PTY-functie.

Bluetooth-instelling

Registreert en selecteert de Bluetooth-eenheid.

1 Geef het Bluetooth-instellingsscherm weer

Raak **Bluetooth Setup** aan in het "Setup Menu" (pagina 56).

2 Stel elk item in



- 1 Stelt mobiele telefoon in voor handsfree en audiospeler voor Bluetooth-audio.
- 2 Stelt de optie in om de pincode van dit toestel (enkel DNX5220BT) of de KCA-BT200 te vragen bij het registreren (pairing) vanaf de mobiele telefoon of audiospeler.

Bluetooth-eenheid registreren

Registreert de te verbinden Bluetooth-eenheid.

1 Geef het scherm weer met de lijst om apparaten te verbinden

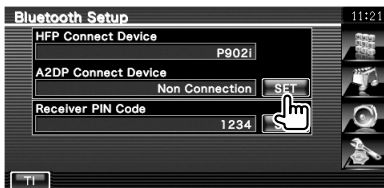

2 Zoekt het Bluetooth-toestel



- 1 Geeft het geregistreerde Bluetooth-toestel weer.
De gebruikte dienst wordt weergegevens in het rood. De beschikbare diensten worden weergegeven in het grijs.
- 2 Scrollt door de naam van het Bluetooth-toestel.
- 3 Zoekt het Bluetooth-toestel.
- 4 Registreert Bluetooth-toestellen die niet kunnen worden geregistreerd door normale registratie (pairing).
- 5 Keert terug naar het vorige scherm.



- Er kan geen nieuw apparaat worden geregistreerd wanneer er reeds 5 geregistreerde Bluetooth-apparaten bestaan. Wis onnodige registraties. Raadpleeg <Bluetooth-toestel wissen> (pagina 76).

3 Het te registreren Bluetooth-toestel selecteren



- 6 Geeft het gezochte Bluetooth-toestel weer.
- 7 Scrollt door de naam van het Bluetooth-toestel.
- 8 Annuleert het zoeken naar het Bluetooth-toestel.
- 9 Start het zoeken.
- 10 Scrollt.
- 11 Keert terug naar het vorige scherm.

4 Voer PIN-code in

Voer de PIN-code in die werd opgegeven voor het te registreren Bluetooth-toestel.

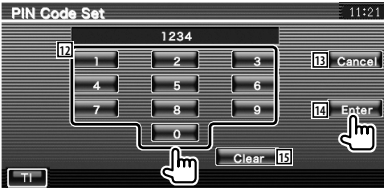

- 12 Voert een codenummer in.
- 13 Annuleert registratie van PIN-code.
- 14 Voert de PIN-code in.
- 15 Wist het codenummer.



- U kunt de registratie ook voltooien vanaf het Bluetooth-toestel. Raadpleeg <PIN-code van Bluetooth-apparaat registreren> (pagina 74) voor de PIN-code die nodig is voor de registratie.
- Wanneer het foutbericht verschijnt, zelfs wanneer de correcte PIN-code werd ingevoerd, probeer dan <Speciale Bluetooth-eenheid registreren> (pagina 75).

PIN-code van Bluetooth-apparaat registreren

Stelt de optie in om de pincode van dit toestel (enkel DNX5220BT) of de KCA-BT200 te vragen bij het registreren (pairing) vanaf de mobiele telefoon of audiospeler.

1 Geef het scherm van de PIN-code voor de ontvanger weer

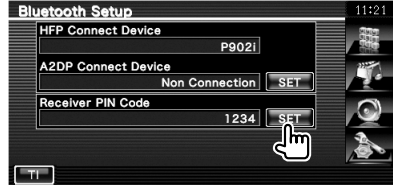

2 Voer PIN-code in

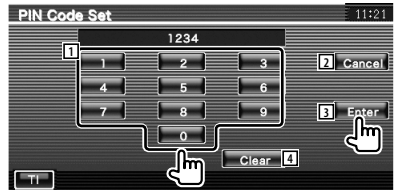

- 1 Voert een codenummer in.
- 2 Annuleert registratie van PIN-code.
- 3 Voert de PIN-code in.
- 4 Wist het codenummer.

Speciale Bluetooth-eenheid registreren

Registreert speciale Bluetooth-toestellen die een foutmelding geven tijdens de normale procedure door de modelnaam te selecteren.

1 Geef het scherm weer met de lijst van speciale apparaten



2 Selecteer een modelnaam



- 1 Geeft de naam van het Bluetooth-apparaat weer dat kan worden geregistreerd.
- 2 Scrollt door de naam van het Bluetooth-toestel.
- 3 Scrollt.
- 4 Keert terug naar het vorige scherm.

3 Bevestig de registratie



- 5 Annuleert de registratie.



- Enkel modellen in de lijst met Bluetooth-namen kunnen worden geregistreerd.

4 Doorloop de procedure <Bluetooth-eenheid registreren> (pagina 73) en voltooi de registratie (pairing).

Verbinding van Bluetooth-toestel

Selecteert het te verbinden Bluetooth-toestel.

1 Geef het scherm weer met de lijst om apparaten te verbinden

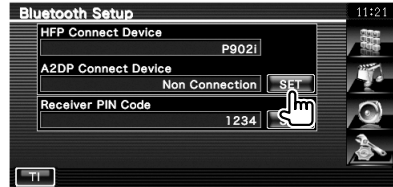

2 Selecteer een geregistreerd Bluetooth-toestel

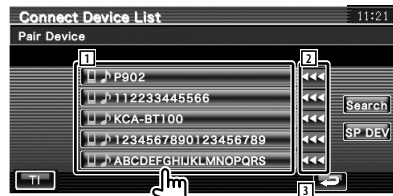

- 1 Geeft het geregistreerde Bluetooth-toestel weer.
- 2 Scrollt door de naam van het Bluetooth-toestel.
- 3 Keert terug naar het vorige scherm.

3 Selecteer de te gebruiken dienst

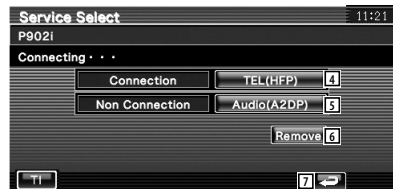

- 4 Maakt of verbreekt de verbinding met een mobiele telefoon voor handsfree gebruik.
- 5 Maakt of verbreekt de verbinding met de audiospeler voor gebruik met Bluetooth-audio.
- 6 Wist de registratie (pairing).
- 7 Keert terug naar het vorige scherm.

Bluetooth-toestel wissen

Wist het geregistreerde Bluetooth-toestel

- 1 Geef het scherm weer met de lijst om apparaten te verbinden

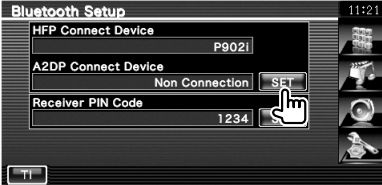

- 2 Selecteer een te wissen Bluetooth-toestel



- 3 Wis het Bluetooth-toestel

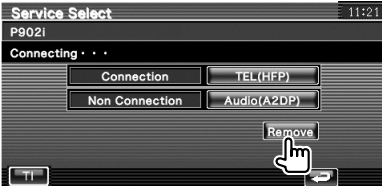

- 4 Bevestig het wissen van het Bluetooth-toestel

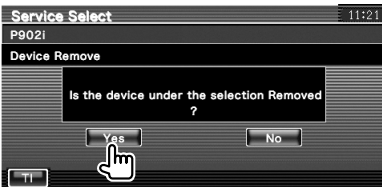

Software-informatie

Controleert de softwareversie van dit toestel.

- 1 Geef het software-informatiescherm weer

Raak **Software Information** aan in het "Setup Menu" (pagina 56).



- 1 Geeft de softwareversie weer.
- 2 Gebruikt voor bijwerken van Bluetooth-firmware.

Geheugen instellen

De instellingen van de audio-instelling en de AV-interface kunnen in het geheugen worden opgeslagen. De opgeslagen instellingen kunnen op om het even welk ogenblik worden opgeroepen. Zelfs wanneer de instellingen worden gewist, bijvoorbeeld door vervanging van de accu, kunt u ze opnieuw instellen.

1 Geef het geheugeninstelscherm weer

Raak **Setup Memory** aan in het "Setup Menu" (pagina 56).



- 1 Vergrendelt de instellingen van de audio-instelling en AV-interface. Wanneer **Lock** is geselecteerd, kunt u de instellingen van de audio-instelling en AV-interface in het geheugen niet instellen.
- 2 Legt de instellingen in het geheugen vast of haalt ze terug. Raak **No** aan om de functie te annuleren. Raak **No** aan om opslaan uit te schakelen. Het scherm "Setup Menu" verschijnt opnieuw.

2 Start het instellen van het geheugen

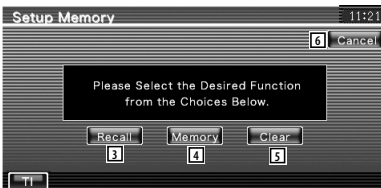

- 3 Roept de in het geheugen opgeslagen instellingen op.

- 4 Legt de huidige instellingen van de audio-instelling en AV-interface in het geheugen vast.
- 5 Wist de momenteel in het geheugen opgeslagen instellingen.
- 6 Keert terug naar het scherm "Setup Memory".

3 Sla de instellingen in het geheugen op of roep ze opnieuw op

Bij het vastleggen van instellingen van audio-instelling en AV-interface in het geheugen:



Als de instellingen reeds werden opgeslagen, verschijnt een bevestigingsbericht. Raak **Yes** aan. Raak **No** aan om opslaan uit te schakelen.

Wanneer de in het geheugen opgeslagen instellingen worden teruggehaald:



Als u het scherm aanraakt, verschijnt een bevestigingsbericht. Raak **Yes** aan. Raak **No** aan om oproepen uit te schakelen.

Bij het wissen van de momenteel opgeslagen instellingen:



Als u het scherm aanraakt, verschijnt een bevestigingsbericht. Raak **Yes** aan. Raak **No** aan om wissen uit te schakelen.

4 Beëindig het opslaan/oproepen van instellingen

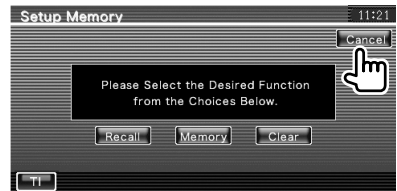

Audioregelmenu

Geeft het audioregelmenu weer waarmee de geluidseffectfunctie van dit apparaat wordt ingesteld.

1 Geeft het regelscherm weer van een bron



Raak eender welke brontoets aan in het "Source Select".

2 Geef het audioregelmenu weer



3 Selecteer het audioregelitem

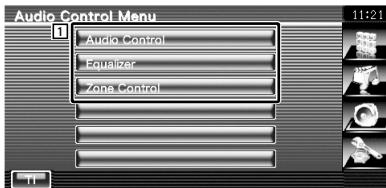

1 Schakelt over naar het geselecteerde audioregelscherm.

Audiobediening

U kunt de audiobalans voor/achter en rechts/links afstellen.

1 Geef het audioregelscherm weer

Raak "Audio Control" aan in het "Audio Control Menu" (pagina 78).

2 Stel elk item in

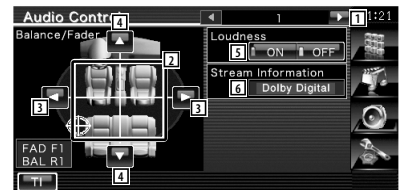

- 1 Gaat naar het scherm "Audio Control 2".
- 2 Stel het volume voor/achter en links/rechts in rond het aangeraakte gebied.
- 3 Stelt de volumebalans rechts en links in.
- 4 Stelt de volumebalans voor en achter in.
- 5 Zet de geluidssterkeregeling aan of uit. Als de functie op "ON" staat, worden de hoge en de lage tonen automatisch versterkt bij laag volume. Enkel instelbaar wanneer de zonefunctie is uitgeschakeld. Raadpleeg <Zoneregeling> (pagina 80).
- 6 Geeft de huidige broninformatie weer. De stroom (Dolby Digital, dts, Linear PCM, MPEG, MP3, WMA of AAC) wordt weergegeven.

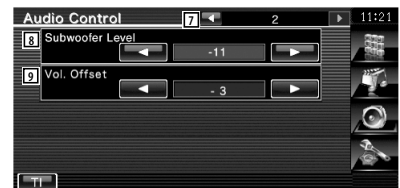

- 7 Keert terug naar het scherm "Audio Control 1".
- 8 Stelt het subwoofervolume in.
- 9 Stelt het volume van de huidige bron in gebaseerd op het verschillende niveau van het oorspronkelijke volume.



- Als u het volume eerst hebt verhoogd en daarna verlaagd met "Vol. Offset", kan het weergegeven geluid uitermate hoog zijn bij het plots overschakelen naar een andere bron.

Equalizerregeling

U kunt de equalizer instellen.

1 Geef de equalizerregeling weer

Raak **Equalizer** aan in het "Audio Control Menu" (pagina 78).

2 Geef het equalizerscherm weer



- 1 Selecteert een type equalizercurve.
U kunt om het even welke van de volgende equalizercurven kiezen.
 - "Natural"
 - "Rock"
 - "Pops"
 - "Easy"
 - "Top40"
 - "Jazz"
 - "User"



- "User" kan worden geselecteerd nadat de toonafstelling werd uitgevoerd. Raadpleeg <Tooninstelling> (pagina 80).
- 2 Selecteert items die voor het instellen van de tooncurven moeten worden ingesteld. Als deze instelling op "OFF" staat, kan alleen niveau worden ingesteld voor de tooncurven.
 - 3 Geeft het instelscherm voor tooncurven weer. (pagina 80)

Tooninstelling

U kunt een tooncurve instellen.

1 Geef het toonscherm weer

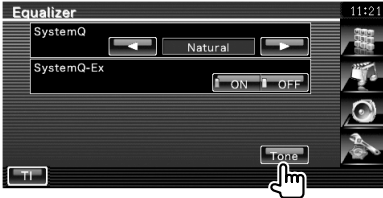

Raadpleeg <Equalizerregeling> (pagina 79).

2 Stel de toon in

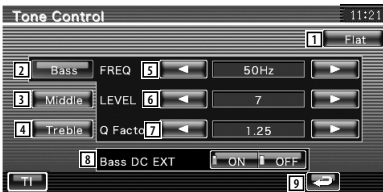

- 1 De tooncurve wordt plat.
- 2 Instellingen voor lage tonen worden weergegeven.
- 3 Instellingen voor middentonen worden weergegeven.
- 4 Instellingen voor hoge tonen worden weergegeven.
- 5 Stelt de middenfrequentie in.
- 6 Stelt het niveau in.
- 7 Stelt de Q-factor in. (Alleen lage tonen en middentonen kunnen worden ingesteld)
- 8 Bass DC Extend-instellingen (alleen wanneer de hoge tonen zijn geselecteerd) Als "ON" wordt gekozen, wordt de middenfrequentie van de lage tonen naar het lage register uitgebreid met ongeveer 20%.
- 9 Keert terug naar het "Equalizer".

Zoneregeling

U kunt de voorste en achterste audiobron instellen.

1 Geef de zoneregeling weer

Raak **Zone Control** aan in het "Audio Control Menu" (pagina 78).

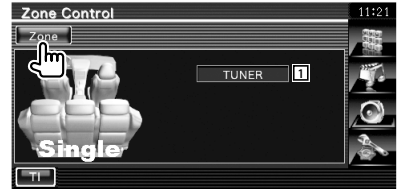

- 1 Geeft de huidige bron weer.

2 Stel de zoneregeling in



- 2 Zet de zonefunctie (dat verschillende brongeluiden voor voor- en achterluidsprekers instelt) aan of uit.
- 3 Stelt de audiobron voor en achter afzonderlijk in. (Deze toets verschijnt wanneer de zonefunctie is ingeschakeld.)



- Wanneer het achterluidspreker geluid wordt gewijzigd, wordt de audiobron die wordt uitgevoerd via de AV OUTPUT-aansluiting ook naar dezelfde bron omgeschakeld.

- 4 Regelt het volume van het achterkanaal. (Deze toets verschijnt wanneer de zonefunctie is ingeschakeld.)



- Instelling van de zonefunctie op "On" heeft de volgende beperkingen tot gevolg.
 - De subwoofer produceert geen geluid.
 - <Audio-instelling> (pagina 56) en <Equalizerregeling> (pagina 79) zijn niet beschikbaar.
 - Wanneer "DVD" of "USB" is geselecteerd als de bron vooraan, kan de bron achteraan worden ingesteld op "Front" (zelfde bron als vooraan), "iPod" of "VIDEO" enz. Wanneer de bron achteraan is ingesteld op "Front", "DVD" of "USB" wordt hetzelfde bron scherm of bedieningsscherm weergegeven op de monitor achteraan. Raadpleeg <Instelling AV-interface> (pagina 62).

Afstandsbediening

Voor DDX5022Y/DDX52RY : Dit apparaat kan met de bij dit apparaat meegeleverde afstandsbediening worden bediend.

Voor DNX5220BT/DNX5220/DDX5022 : De optionele afstandsbediening KNA-RCDV330 werd ontworpen om dit toestel te bedienen.



- Leg de afstandsbediening zodanig neer dat zij tijdens remmen of andere handelingen niet kan vallen of wegglijden. Als de afstandsbediening valt of tijdens het rijden vast komt te zitten onder de pedalen kan dit leiden tot gevaarlijke situaties.
- Leg de batterij niet in de buurt van open vuur of een warmtebron. De batterij kan hierdoor exploderen.
- Laad de batterij niet op, sluit de batterij niet kort, open de batterij niet, verwarm de batterij niet of gooi ze niet in open vuur. Hierdoor kan er vloeistof uit de batterij gaan lekken. Wanneer u gemorste vloeistoffen in uw ogen krijgt of op uw kleren, spoel dan uw ogen of kleren onmiddellijk uit met water en raadpleeg uw huisarts.
- Houd de batterij buiten bereik van kinderen. Mocht een kind toch een batterij inslikken, neem dan onmiddellijk contact op met uw huisarts.

Batterij installeren

Gebruik twee batterijen van het type "AAA"/"R03".
Let bij het plaatsen van de batterijen op de + en - polen. Volg hierbij de afbeelding in het batterijencompartiment.

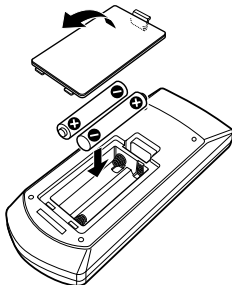

- Als de afstandsbediening alleen van dichtbij functioneert of helemaal niet functioneert, zijn de batterijen waarschijnlijk leeg. Vervang in dit geval de batterijen door nieuwe.

Modusschakelaar op afstandsbediening

De functies die met de afstandsbediening kunnen worden uitgevoerd, zijn afhankelijk van de positie van de modusschakelaar.

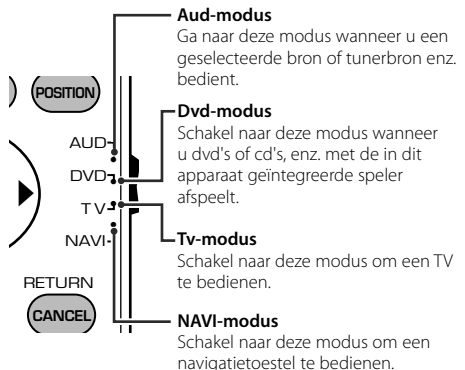

- De positie van de modusschakelaar op de afstandsbediening wordt in de titel van elke modus aangegeven, bijv. "(Aud-modus)".
- Wanneer u een speler bedient die niet in het apparaat is geïntegreerd, selecteer dan de "AUD"-modus.

Algemene bediening (Aud-modus)

Schakelen tussen bronnen

Schakelt over naar de af te spelen bron.

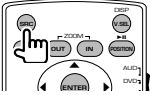

Volumeregeling

Regelt het volume.

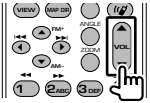

Volumedemper

Druk de knop een keer in om het volume te dempen. Druk nog een keer op de knop om het vorige volume te herstellen.

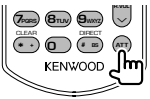

Dubbele zone

Zet de dubbele-zonefunctie aan en uit.

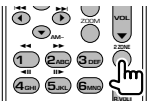

Volumeregeling achter

Stelt het volume achter in wanneer de dubbele-zonefunctie aan is.

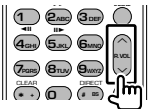

V.SEL

Schakelt over naar het navigatiescherm.

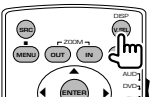

Cursortoets

Verplaatst de cursor wanneer het menu wordt weergegeven.

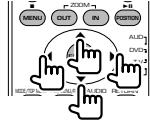

ENTER

Voert opties in.

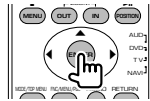

Handsfree communicatie

Voert de selectiemodus voor de kiesmethode in.

Wanneer een gesprek binnenkomt, wordt het gesprek beantwoord.



Functie

Schakelt naar het functiescherm.



MODE

Verandert de schermmodus.

De schermmodus wijzigt wanneer u deze knop indrukt.



Dvd/vcd/cd/audio-bestanden (Dvd-modus)

Map zoeken

Selecteert de af te spelen map.

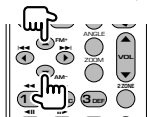

Nummer en bestand zoeken

Selecteert het af te spelen nummer of bestand.

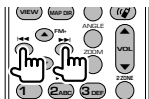

Afspelen/Onderbreken

Onderbreekt het nummer.

Druk opnieuw in om het afspelen te hervatten.

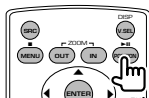

Stoppen

Onthoudt het laatste punt waar de disk is gestopt. Wanneer de knop opnieuw wordt ingedrukt, wordt het laatste punt verwijderd.

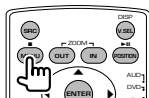

Direct zoeken

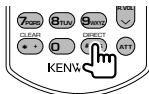

Wanneer u deze knop indrukt, schakelt het apparaat tussen de functies die direct kunnen worden gezocht.

Dvd

Titelnummer
Hoofdstuknummer
Afspeeltijd
Itemnummer*
Annuleren

* Het is mogelijk dat u deze functie niet bij sommige disks of scènes kunt gebruiken.

Cd

Nummer
Afspeeltijd
Annuleren

Audiobestanden

Mapnummer
Bestandsnummer
Annuleren

Vcd 1.X, Vcd 2.X (PBC OFF)

Nummer
Annuleren

Vcd 2.X (PBC ON)

Scènenummer
Nummer
Annuleren

Wanneer u naar de directe-zoekfunctie hebt geschakeld, geef dan het zoeknummer op via het numerieke toetsenbord en druk vervolgens op de [ENTER]-knop.

Numeriek toetsenbord

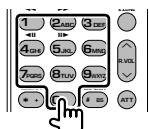

- Geef het op te zoeken nummer in direct zoeken op.
- Druk op **1** **2** om snel vooruit/achteruit af te spelen. Wanneer u deze knop indrukt, schakelt het apparaat tussen snel vooruit en achteruit afspelen.
- Druk op **4** **5** om langzaam vooruit/achteruit af te spelen. Wanneer u deze knop indrukt, schakelt het apparaat tussen langzaam vooruit en achteruit afspelen.

Dvd-hoofdmenu

Keert terug naar het dvd-hoofdmenu.



Dvd-menu

Geeft het dvd-menu weer.

Zet de afspeler aan of uit tijdens het afspelen van vcd's.

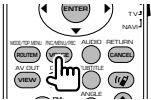

SUBTITLE

Schakelt tussen de ondertitelingstalen.



ZOOM

Als u deze knop indrukt, wijzigt de zoomverhouding.

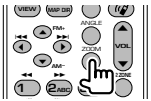

Invalshoek

Als u deze knop indrukt, wijzigt de invalshoek.

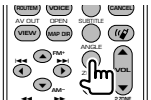

AUDIO

Wijzigt de gesproken taal

Als u deze knop indrukt, wijzigt de gesproken taal.



Tv (Tv-modus)

Frequentieband/Video wisselen

Het schakelt tussen het te ontvangen tv-station en het video-ingangssignaal.

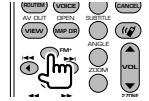

Kanaalselectie

Het te ontvangen tv-kanaal wordt geselecteerd.

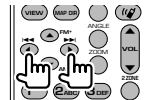

Direct afstemmen

(Enkel NTSC TV-type)

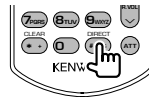

Druk eerst op deze knop en geef vervolgens met het numerieke toetsenbord het te ontvangen station op.

Bijvoorbeeld: In geval van Kanaal 6 (2-cijferig)



Numeriek toetsenbord

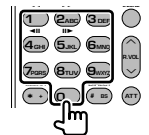

- Het nummer van het in het geheugen opgeslagen station wordt geselecteerd. (1) - (6)NUM
- Druk eerst op de knop voor direct afstemmen en geef vervolgens met het numerieke toetsenbord het kanaal van het te ontvangen station op.

Radio (Aud-modus)

Frequentieband

Schakelt tussen door het apparaat ontvangen frequentiebanden.

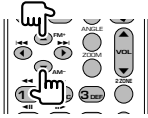

Stationselectie

Schakelt tussen door het apparaat ontvangen radiostations.

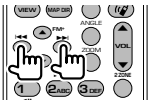

Direct afstemmen

Druk deze knop in en gebruik daarna het numerieke toetsenbord om het radiostation dat u wilt ontvangen op te geven.

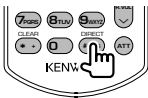

Bijvoorbeeld: 92,1 MHz (FM)



Bijvoorbeeld: 810 kHz (AM)



Numeriek toetsenbord

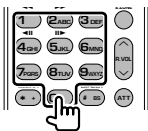

- Om op vooraf ingestelde radiostations af te kunnen stemmen, drukt u op het nummer van een geprogrammeerd radiostation. (1 - 6)
- Druk eerst op de knop voor het direct afstemmen en geef vervolgens de frequentie van het te ontvangen station op.

NAVI (NAVI-modus)

Joystick

Bladert door de kaart of verplaatst de cursor.

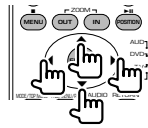

ENTER

Voert de geselecteerde functie uit.

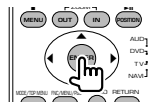

ZOOM

Zoomt in of uit op de navigatiekaart.

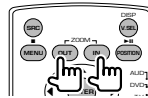

MENU

Geeft het hoofdmenu weer.

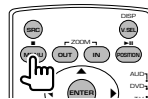

CANCEL

Geeft het vorige scherm weer.



POSITION

Geeft de huidige positie weer.

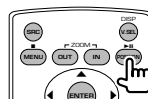

ROUDEM

Geeft het route-optiemenu weer.

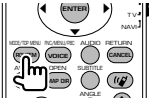

VIEW

Schakelt tussen 2D- en 3D-kaartweergave.

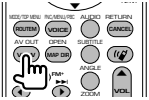

VOICE

Speelt spraakbegeleiding af.

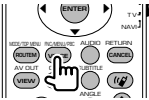

MAP DIR

Schakelt tussen de weg-boven navigatieweergave en de noord-boven navigatieweergave.

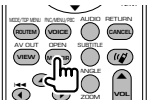

Dvd-taalcodes

Code	Taal
aa	Afar
ab	Abkhaziaans
af	Afrikaans
am	Amharisch
ar	Arabisch
as	Assamees
ay	Aymara
az	Azerbeidzjaans
ba	Bashkir
be	Belarussisch
bg	Bulgaars
bh	Bihari
bi	Bislama
bn	Bengalees, Bangla
bo	Tibetaans
br	Bretoens
ca	Catalaans
co	Corsicaans
cs	Tsjechisch
cy	Wels
da	Deens
de	Duits
dz	Bhutanees
el	Grieks
en	Engels
eo	Esperanto
es	Spaans
et	Estisch
eu	Baskisch
fa	Perzisch
fi	Fins
fj	Fijisch
fo	Faeröers
fr	Frans
fy	Fries
ga	Iers
gd	Schots Gaëlich
gli	Galicisch
gn	Guarani
gu	Gujarati
ha	Hausa
he	Hebreeuws
hi	Hindi
hr	Kroatisch
hu	Hongaars
hy	Armeens
ia	Interlingua
ie	Interlingua
ik	Inupiak
id	Indonesisch

Code	Taal
is	IJslands
it	Italiaans
ja	Japans
jav	Javaans
ka	Georgisch
kk	Kazachs
kl	Groenlands
km	Cambodjaans
kn	Kannada
ko	Koreaans
ks	Kashmiri
ku	Koerdiskh
ky	Kirgizisch
la	Latijn
lb	Luxemburgs
ln	Lingala
lo	Laotiaans
lt	Litouws
lv	Lets
mg	Malagassisch
mi	Maori
mk	Macedonisch
ml	Malajalam
mn	Mongools
mo	Moldavisch
mr	Marathi
ms	Maleis
mt	Maltees
my	Birmaans
na	Nauruaans
ne	Nepalees
nl	Nederlands
no	Noors
oc	Occitaans
om	(Afan) Oromo
or	Oriya
pa	Punjabi
pl	Pools
ps	Pashto, Pushto
pt	Portugees
qu	Quechua
rm	Retoromaans
rn	Kirundi
ro	Roemeens
ru	Russisch
rw	Kinyarwanda
sa	Sanskriet
sd	Sindhi
sg	Sangho
sh	Servo-Kroatisch

Code	Taal
si	Singalees
sk	Slowaaks
sl	Sloveens
sm	Samoaans
sn	Shona
so	Somalisch
sq	Albanees
sr	Servisch
ss	Siswati
st	Sesotho
su	Soendanees
sv	Zweeds
sw	Swahili
ta	Tamil
te	Telugu
tg	Tadzjiek
th	Thais
ti	Tigrinya
tk	Turkmeens
tl	Tagalog
tn	Setswana
to	Tonga
tr	Turks
ts	Tsonga
tt	Tataars
tw	Twi
uk	Oekraïens
ur	Oerdoe
uz	Oezbeeks
vi	Viëtnamees
vo	Volapük
wo	Wolof
xh	Xhosa
yo	Yoruba
zh	Chinees
zu	Zoeloe

Als het apparaat niet correct functioneert, wordt de oorzaak van de fout op het scherm weergegeven.

Protect:

Het beveiligingscircuit is geactiveerd omdat er kortsluiting is opgetreden in een luidsprekerkabel of omdat deze het chassis van de auto raakte.

- ➔ Sluit de luidsprekerkabel aan of wikkel er isolatietape omheen en druk daarna op de terugsteltoets (pagina 6).
-

Hot Error:

Wanneer de binnentemperatuur van dit apparaat boven de 60°C of meer uitkomt, wordt het beveiligingscircuit geactiveerd en kunt u het apparaat misschien niet bedienen. In dit geval wordt dit bericht weergegeven.

- ➔ Gebruik het apparaat pas weer als de temperatuur in het voertuig is gedaald.
-

Hold Error:

Het beveiligingscircuit wordt geactiveerd als de temperatuur in de diskwisselaar meer dan 60 graden Celsius bedraagt en stopt de diskwisselaar. In dat geval wordt dit bericht weergegeven.

- ➔ Gebruik opnieuw wanneer de temperatuur aan de kant waar de diskwisselaar is gemonteerd, is afgenomen.
-

Mecha Error:

De werking van de diskspeler is gestoord.

- ➔ Werp de disk uit en probeer hem opnieuw te laden. Neem contact op met uw Kenwood-dealer als deze indicator blijft knipperen of als de disk niet kan worden uitgeworpen.
-

Disc Error:

Er is een niet-bespeelbare disk in de wisselaar gestopt.

Read Error:

De disk is behoorlijk vuil.

- ➔ Reinig de disk en volg hierbij de instructies uit de sectie <Omgaan met disks> (pagina 6).
- De disk bevindt zich omgedraaid in de wisselaar.
- ➔ Laad de disk met het label naar boven wijzend.
-

Region code Error:

De disk die u wilt afspelen, heeft een regiocode die niet met dit apparaat kan worden afgespeeld.

Parental level Error:

De disk die u wilt afspelen heeft een hoger niveau dan het door u ingestelde kinderslotniveau.

Error 07-67:

Het apparaat functioneert om de een of andere reden niet goed.

- ➔ Druk op de terugsteltoets van het apparaat. Als het bericht "Error 07-67" niet verdwijnt, raadpleeg dan uw dichtstbijzijnde Kenwood-dealer.
-

No Device (USB-apparaat)/Disconnected (iPod):

Het USB-apparaat/iPod is als bron geselecteerd hoewel er geen USB-apparaat/iPod is aangesloten.

- ➔ Wijzig de bron in een andere dan USB/iPod. Sluit een USB-apparaat/iPod aan en wijzig de bron weer in USB/iPod.
-

No Music:

Het aangesloten USB-apparaat bevat geen afspeelbaar audiobestand.

Er is een medium afgespeeld waarop geen gegevens zijn opgenomen die het apparaat niet kan afspelen.

USB Device Error!:

De huidige capaciteit van het aangesloten USB-apparaat is hoger dan de toelaatbare limiet.

- ➔ Controleer het USB-apparaat. Er zijn misschien problemen opgetreden bij het aangesloten USB-apparaat.
 - ➔ Wijzig de bron in een andere dan USB. Verwijder het USB-apparaat.
-

Authorization Error:

Het aansluiten van de iPod is mislukt.

- ➔ Verwijder de iPod en sluit hem vervolgens weer aan.
- Het apparaat ondersteunt de iPod niet.
- ➔ Raadpleeg <iPods die op dit apparaat kunnen worden aangesloten> (pagina 7).
-

Update your iPod:

De software van de iPod bevat een oudere versie die door het apparaat niet wordt ondersteund.

- ➔ Controleer of de bij de iPod behorende software de laatste versie is. Raadpleeg <iPods die op dit apparaat kunnen worden aangesloten> (pagina 7).
-

Sommige functies van dit apparaat kunnen zijn uitgeschakeld door de op dit apparaat ingevoerde instellingen.

- ! • **Kan de subwoofer niet instellen.**
- **Kan de subwooferfase niet instellen.**
- **De subwoofer heeft geen uitgangssignaal.**
- **Kan het laagdoorlaatfilter niet instellen.**
- **Kan het hoogdoorlaatfilter niet instellen.**

- ▶ De subwoofer is niet op aan ingesteld.
☞ <Audio-instelling> (pagina 56)
- ▶ Preout is ingesteld op "Rear".
☞ <Systeeminstelling> (pagina 60)
- ▶ De dubbele-zonefunctie is ingeschakeld.
☞ <Zoneregeling> (pagina 80)

- ! **Kan de subwooferfase niet instellen.**

- ▶ De subwoofer is niet op aan ingesteld.
☞ <Audio-instelling> (pagina 56)
- ▶ Het laagdoorlaatfilter is ingesteld op doorlaten.
☞ <Instelling van crossover-netwerk> (pagina 57)

- ! • **Kan de bestemming van het uitgangssignaal van de subbron in de dubbele zone niet selecteren.**
- **Kan het volume van de achterluidsprekers niet instellen.**

- ▶ De dubbele-zonefunctie is uitgeschakeld.
☞ <Zoneregeling> (pagina 80)

- ! **Kan geen audiobestanden afspelen.**

- ▶ "CD Read" van <Systeeminstelling> (pagina 60) is ingesteld op "2".

- ! **Kan map niet selecteren.**

- ▶ De functie voor het kort of in willekeurige volgorde afspelen is ingeschakeld.

- ! **Kan de herhaalfunctie niet uitvoeren.**

- ▶ De PBC-functie is ingeschakeld.

- ! • **Kan de equalizer niet instellen.**
- **Kan het crossover-netwerk niet instellen.**

- ▶ De dubbele-zonefunctie is ingeschakeld.
☞ <Zoneregeling> (pagina 80)

- ! **Kan de bron die werd geselecteerd als AV-OUT niet bekijken op de monitor achteraan.**

- ▶ Er wordt een bronbedieningsscherm getoond vooraan. ☞ <Instelling AV-interface> (pagina 62)
- ▶ "AV-OUT Graphic Output" onder <Instelling AV-interface> is ingesteld op "Black".

Wat lijkt op een defect in uw apparaat, kan ook worden veroorzaakt door een foutieve bediening of loszittende kabels. Controleer eerst de volgende tabel met mogelijke problemen voordat u hulp inroept.

Algemeen

- ? **De aanraaksensortoon klinkt niet.**

- ✓ De preout-stekker wordt gebruikt.
- ☞ De aanraaksensortoon kan niet door de preout-stekker worden doorgegeven.

Tuner-bron

- ? **De radio-ontvangst is slecht.**

- ✓ De auto-antenne is niet uitgetrokken.
- ☞ Trek de antenne zo ver mogelijk uit.

- ✓ De antennekabel is niet aangesloten.
- ☞ Sluit de kabel correct aan en volg daarbij de instructies uit de sectie <INSTALLATIE HANDLEIDING>.

Diskbron

- ? **De opgegeven disk wordt niet afgespeeld en in plaats daarvan wordt een andere afgespeeld.**

- ✓ De opgegeven disk is behoorlijk vuil.
- ☞ Reinig de disk.

- ✓ De disk bevat veel krassen.
- ☞ Probeer een andere disk af te spelen.

Audiobestandbron

? Het geluid springt wanneer een audiobestand wordt afgespeeld.

- ✓ De disk bevat krassen of is vuil.
 - ☞ Reinig het medium en volg daarbij de instructies over het reinigen van cd's uit de sectie <Omgaan met disks> (pagina 6).
-
- ✓ De opnamekwaliteit is slecht.
 - ☞ Neem de geluidsdrager opnieuw op of gebruik een andere geluidsdrager.
-

Navigatie

? De bediening met aanraakpaneel van het navigatiesysteem werkt niet.

- ✓ De navigatiesoftware is niet de laatste nieuwe versie.
 - ☞ Werk de navigatiesoftware bij. Raadpleeg de handleiding van het navigatietoestel voor informatie over het bijwerken van de software.
-

Technische gegevens

Monitorgedeelte

Beeldformaat

- : 6,1 inches breed (diagonaal)
- : 136,08 mm (W) x 71,96 mm (H)

Weergavesysteem

- : Transparent TN LCD-paneel

Aandrijfsysteem

- : TFT actief matrixsysteem

Aantal Pixels

- : 336.960 (480H x 234V x RGB)

Effectieve pixels

- : 99,99 %

Pixelverdeling

- : RGB gestreepte verdeling

Achtergrondverlichting

- : Cold Cathode Fluorescent Tube (CCFT)

Dvd-spelergedeelte

D/A-omzetter

- : 24 bit

Audiodecoder

- : Lineair PCM/ Dolby Digital/ dts/ MP3/ WMA/ AAC

Videodecoder

- : MPEG1/ MPEG2/ MPEG4 (Divx)

Toonhoogtevariatie

- : Onder meetbare grens

Frequentieresponsie

- Samplingfrequentie; 96 kHz : 20 – 44.000 Hz
- Samplingfrequentie; 48 kHz : 20 – 22.000 Hz
- Samplingfrequentie; 44,1 kHz : 20 – 20.000 Hz

Totale harmonische distortie

- : 0,010% (1 kHz)

S/R-verhouding (dB)

- : 98 dB (Dvd-Video 96 kHz)

Dynamisch bereik

- : 98 dB (Dvd-Video 96 kHz)

Diskformaat

- : Dvd-Video/ VIDEO-CD/ CD-DA

Bemonsteringsfrequentie

- : 44,1/ 48/ 96 kHz

Aantal kwantificeringsbits

- : 16/ 20/ 24 bit

USB-interfacegedeelte

USB-standaard

- : USB 1.1/ 2.0

Bestandssysteem

- : FAT 16/ 32

Maximum voeding

- : 500 mA

D/A-omzetter

- : 24 bit

Audiodecoder

- : MP3/ WMA/ AAC

Videodecoder

- : MPEG1/ MPEG2/ MPEG4 (Divx)

FM-tunergedeelte

Frequentiebereik (50 kHz)

- : 87,5 MHz – 108,0 MHz

Bruikbare gevoeligheid (S/N : 26 dB)

- : 0,7 μ V/ 75 Ω

Quieting-gevoeligheid (S/N : 46 dB)

- : 1,6 μ V/75 Ω

Frequentiebereik (\pm 3,0 dB)

- : 30 Hz – 15 kHz

S/R-verhouding (dB)

- : 65 dB (MONO)

Selectiviteit (\pm 400 kHz)

- : \geq 80 dB

Stereoscheiding

- : 35 dB (1 kHz)

LW-tunergedeelte

Frequentiebereik (9 kHz)

- : 153 kHz – 281 kHz

Bruikbare gevoeligheid

- : 45 μ V

MW-tunergedeelte

Frequentiebereik (9 kHz)

- : 531 kHz – 1611 kHz

Bruikbare gevoeligheid

- : 25 μ V

Videogedeelte

Kleursysteem of externe video-ingang

: NTSC/PAL

Extern video-ingangsniveau (mini-jack)

: 1 Vp-p/ 75 Ω

Maximum ingangsniveau externe audio

(mini-jack)

: 2 V/ 25 k Ω

Video-uitgangsniveau (RCA-stekkers)

: 1 Vp-p/ 75 Ω

Audio-uitgangsniveau (RCA-stekkers)

: 1,2 V/ 10 k Ω

Analoge RGB-ingang

(enkel DDX5022/DDX5022Y/DDX52RY)

: 0,7 Vp-p/ 75 Ω

Audiogedeelte

Maximum vermogen (voor & achter)

: 50 W x 4

Uitgangsvermogen over hele bandbreedte (voor & achter) (PWR DIN 45324, +B=14,4 V)

: 30 W x 4

Preout-niveau (V)

: 2 V/ 10 k Ω

Preout-impedantie

: 600 Ω

Luidsprekerimpedantie

: 4 – 8 Ω

Toonbereik

Lage tonen : 100 Hz \pm 10 dB

Middentonen : 1 kHz \pm 10 dB

Hoge tonen : 10 kHz \pm 10 dB

Bluetooth-gedeelte (enkel DNX5220BT)

Technologie

: Gecertificeerd voor Bluetooth 1.2

Frequentie

: 2,402 – 2,480 GHz

Uitgangsvermogen

: +4dBm (MAX), 0dBm (AVE) klasse 2 vermogen

Profiel

: HFP (Hands Free Profile), SPP (Serial Port Profile), HSP (Headset Profile), A2DP (Advanced Audio Distribution Profile), AVRCP (Audio/Video Remote Control Profile), OPP (Object Push

Profile), PBAP (Phonebook Access Profile), SYNC (Synchronization Profile)

Navigatiegedeelte (enkel DNX5220BT/DNX5220)

Ontvanger

: Hooggevoelige GPS-ontvanger

Ontvangstfrequentie

: 1575,42 MHz (C/A-code)

Acquisitietijden

Koud: < 38 seconden

Fabrieksreset: < 45 seconden

(Gemiddelde voor een stationaire ontvanger met een open zicht)

Nauwkeurigheid

Positie: < 10 meter standaard

Snelheid: 0,05 m/sec. RMS

Positioneringsmethode

: GPS

Antenne

: Externe GPS-antenne

Algemeen

Bedrijfsspanning

: 14,4 V (10,5 – 16 V toelaatbaar)

Huidig verbruik

: 15 A (Maximum)

Afmetingen (B x H x D)

: 182 x 112 x 158 mm

Bedrijfstemperatuurbereik

: -10 $^{\circ}$ C – +60 $^{\circ}$ C

Opslagtemperatuurbereik

: -20 $^{\circ}$ C – +85 $^{\circ}$ C

Gewicht (DNX5220BT/DNX5220)

: 1,90 kg

Gewicht (DDX5022/DDX5022Y/DDX52RY)

: 1,87 kg

Technische gegevens zijn zonder voorafgaande kennisgeving wijzigbaar.

Hoewel de effectieve pixels voor vloeibare kristalpanelen 99,99% of meer bedraagt, licht 0,01% van de pixels niet of niet correct op.



Batterij niet
weggooien, maar
inleveren als KCA.



Markering op produkten die laserstralen gebruiken (uitgezonderd voor bepaalde gebieden)

**CLASS 1
LASER PRODUCT**

Dit label is aangebracht op de behuizing/houder en toont dat de component een laserstraal gebruikt die als Klasse 1 is geclassificeerd. Dit betekent dat de laserstraal relatief zwak is en er geen gevaar van straling buiten het toestel is.

Informatie over het weggooien van elektrische en elektronische apparatuur (particulieren)



Dit symbool geeft aan dat gebruikte elektrische en elektronische producten niet bij het normale huishoudelijke afval mogen. Lever deze producten in bij de aangewezen inzamelingspunten, waar ze gratis worden geaccepteerd en op de juiste manier worden verwerkt, teruggewonnen en hergebruikt. Voor inleveradressen zie www.nvmp.nl, www.ictmilieu.nl, www.stibat.nl. Wanneer u dit product op de juiste manier als afval inlevert, spaart u waardevolle hulpbronnen en voorkomt u potentiële negatieve gevolgen voor de volksgezondheid en het milieu, die anders kunnen ontstaan door een onjuiste verwerking van afval.

Dit product wordt niet geïnstalleerd door de fabrikant van een voertuig op de productielijn, noch door de professionele invoerder van een voertuig in EU-lidstaten.

Info over DivX

DivX is een populaire mediatechnologie die is ontwikkeld door DivX, Inc. DivX-mediabestanden bestaan uit sterk gecomprimeerde video van uitstekende visuele kwaliteit met een relatief kleine bestandsgrootte. DivX-bestanden kunnen ook geavanceerde mediafuncties bevatten, zoals menu's, ondertitels en alternatieve audiotracks. Er zijn online veel DivX-mediabestanden beschikbaar om te downloaden. U kunt de bestanden ook zelf maken op basis van uw eigen ontwikkeld videomateriaal met de eenvoudig te gebruiken hulpmiddelen van DivX.com.

Info over DivX Certified

DivX Certified-producten zijn officieel getest door de makers van DivX. U kunt er gegarandeerd alle versies van DivX-video mee afspelen, waaronder DivX 6. Certified-producten voldoen aan één van de verscheidene DivX-profielen. Door middel van DivX-profielen wordt het type video aangeduid dat het product ondersteunt, van compacte draagbare video tot video met hoge definitie.

Het Bluetooth-woordmerk en de Bluetooth-logo's zijn het eigendom van Bluetooth SIG, Inc. en elk gebruik van dergelijke merken door Kenwood Corporation vindt plaats onder licentie. Andere handelsmerken en handelsnamen zijn het eigendom van hun respectievelijke houders.

The "AAC" logo is trademark of Dolby Laboratories.

Apple, the Apple logo, and iPod are trademarks of Apple Inc., registered in the U.S. and other countries.

DivX, DivX Certified, and associated logos are trademarks of DivX, Inc. and are used under license.

DVD is a trademark of DVD Format/Logo Licensing Corporation registered in the U.S., Japan and other countries.

Dit product bevat technologie voor auteursrechtbescherming die wordt beschermd door Amerikaanse octrooien en andere intellectuele eigendomsrechten. Het gebruik van deze technologie voor auteursrechtbescherming moet worden goedgekeurd door Macrovision, en is uitsluitend bedoeld voor thuisgebruik en ander beperkt kijkgebruik, tenzij anders goedgekeurd door Macrovision. Reverse -engineering od demonteren is verboden.

Gefabriceerd onder licentie van Dolby Laboratories.
"Dolby" en het symbool double-D zijn handelsmerken van Dolby Laboratories.

"DTS" and "DTS 2.0 + Digital Out" are trademarks of Digital Theater Systems, Inc.



DNX5220/DDX5022/DDX5022Y/DDX52RY:
Conformiteitsverklaring met betrekking tot de EMC-richtlijn van de Europese Unie (2004/108/EC)

DNX5220BT:
Conformiteitsverklaring met betrekking tot de R&TTE-richtlijn van de Europese Unie (1999/5/EC)

Fabrikant:

Kenwood Corporation
2967-3 Ishikawa-machi, Hachioji-shi, Tokio, 192-8525 Japan

EU-vertegenwoordiger:

Kenwood Electronics Europe BV
Amsterdamseweg 37, 1422 AC UITHOORN, Nederland

English

Hereby, Kenwood declares that this unit DNX5220BT is in compliance with the essential requirements and other relevant provisions of Directive 1999/5/EC.

Français

Par la présente Kenwood déclare que l'appareil DNX5220BT est conforme aux exigences essentielles et aux autres dispositions pertinentes de la directive 1999/5/CE.

Par la présente, Kenwood déclare que ce DNX5220BT est conforme aux exigences essentielles et aux autres dispositions de la directive 1999/5/CE qui lui sont applicables.

Deutsch

Hiermit erklärt Kenwood, dass sich dieser DNX5220BT in Übereinstimmung mit den grundlegenden Anforderungen und den anderen relevanten Vorschriften der Richtlinie 1999/5/EG befindet. (BMW)

Hiermit erklärt Kenwood die Übereinstimmung des Gerätes DNX5220BT mit den grundlegenden Anforderungen und den anderen relevanten Festlegungen der Richtlinie 1999/5/EG. (Wien)

Nederlands

Hierbij verklaart Kenwood dat het toestel DNX5220BT in overeenstemming is met de essentiële eisen en de andere relevante bepalingen van richtlijn 1999/5/EG.

Bij deze verklaart Kenwood dat deze DNX5220BT voldoet aan de essentiële eisen en aan de overige relevante bepalingen van Richtlijn 1999/5/EC.

Italiano

Con la presente Kenwood dichiara che questo DNX5220BT è conforme ai requisiti essenziali ed alle altre disposizioni pertinenti stabilite dalla direttiva 1999/5/CE.

Español

Por medio de la presente Kenwood declara que el DNX5220BT cumple con los requisitos esenciales y cualesquiera otras disposiciones aplicables o exigibles de la Directiva 1999/5/CE.

Português

Kenwood declara que este DNX5220BT está conforme com os requisitos essenciais e outras disposições da Directiva 1999/5/CE.

Polska

Kenwood niniejszym oświadcza, że DNX5220BT spełnia zasadnicze wymagania oraz inne istotne postanowienia dyrektywy 1999/5/EC.

Český

Kenwood tímto prohlašuje, že DNX5220BT je ve shodě se základními požadavky a s dalšími příslušnými ustanoveními Nařízení vlády č. 426/2000 Sb.

Magyar

Alulírott, Kenwood, kijelenti, hogy a jelen DNX5220BT megfelel az 1999/5/EC irányelvben meghatározott alapvető követelményeknek és egyéb vonatkozó előírásoknak.

Svenska

Härmed intygar Kenwood att denna DNX5220BT står i överensstämmelse med de väsentliga egenskapskrav och övriga relevanta bestämmelser som framgår av direktiv 1999/5/EG.

Suomi

Kenwood vakuuttaa täten että DNX5220BT tyyppinen laite on direktiivin 1999/5/EY oleellisten vaatimusten ja sitä koskevien direktiivin muiden ehtojen mukainen.

Slovensko

S tem Kenwood izjavlja, da je ta DNX5220BT v skladu z osnovnimi zahtevami in ostalimi ustreznimi predpisi Direktive 1999/5/EC.

Slovensky

Spoločnosť Kenwood týmto vyhlasuje, že DNX5220BT spĺňa základné požiadavky a ďalšie príslušné ustanovenia Direktívy 1999/5/EC.

Dansk

Undertegnede Kenwood erklærer herved, at følgende udstyr DNX5220BT overholder de væsentlige krav og øvrige relevante krav i direktiv 1999/5/EF.

Ελληνικά

ΜΕ ΤΗΝ ΠΑΡΟΥΣΑ ΚΕΝΟΥΔ ΔΗΛΩΝΕΙ ΟΤΙ ΔNX5220BT ΣΥΜΜΟΡΦΩΝΕΤΑΙ ΠΡΟΣ ΤΙΣ ΟΥΣΙΩΔΕΙΣ ΑΠΑΙΤΗΣΕΙΣ ΚΑΙ ΤΙΣ ΛΟΙΠΕΣ ΣΧΕΤΙΚΕΣ ΔΙΑΤΑΞΕΙΣ ΤΗΣ ΟΔΗΓΙΑΣ 1999/5/ΕΚ.

Eesti

Sellega kinnitab Kenwood, et see DNX5220BT vastab direktiivi 1999/5/EC põhilistele nõudmistele ja muudele asjakohastele määrustele.

Latviešu

Ar šo, Kenwood, apstiprina, ka DNX5220BT atbilst Direktīvas 1999/5/EK galvenajām prasībām un citiem tās nosacījumiem.

Lietuviškai

Šiuo, Kenwood, pareiškia, kad šis DNX5220BT atitinka pagrindinius Direktyvos 1999/5/EB reikalavimus ir kitas svarbias nuostatas.

Malti

Hawnhekk, Kenwood, jiddikjara li dan DNX5220BT jikkonforma mal-htigjijiet essenzzjali u ma provvedimenti oħrajn relevanti li hemm fid-Direttiva 1999/5/EC.

Українська

Компанія Kenwood заявляє, що цей виріб DNX5220BT відповідає ключовим вимогам та іншим пов'язаним положенням Директиви 1999/5/EC.

KENWOOD